

# Alumil

Building excellence every day



 SMARTIA  
M450

V 09/2024

## INDEX - ΠΕΡΙΕΧΟΜΕΝΑ

[TECHNICAL CHARACTERISTICS - ΤΕΧΝΙΚΑ ΧΑΡΑΚΤΗΡΙΣΤΙΚΑ](#)

[PROFILE INDEX - ΕΥΡΕΤΗΡΙΟ ΠΡΟΦΙΛ](#)

[PROFILES - ΠΡΟΦΙΛ](#)

[TYPOLOGIES SECTION PARALLEL - ΤΟΜΕΣ ΤΥΠΟΛΟΓΙΩΝ ΕΠΑΛΛΗΛΑ](#)

[TYPOLOGIES CUTTING LISTS PARALLEL - ΚΟΠΕΣ ΤΥΠΟΛΟΓΙΩΝ ΕΠΑΛΛΗΛΑ](#)

[TYPOLOGIES SECTION ROCKET - ΤΟΜΕΣ ΤΥΠΟΛΟΓΙΩΝ ΧΩΝΕΥΤΑ](#)

[TYPOLOGIES CUTTING LISTS ROCKET - ΚΟΠΕΣ ΤΥΠΟΛΟΓΙΩΝ ΧΩΝΕΥΤΑ](#)

[GLAZINGS - ΥΑΛΩΣΕΙΣ](#)

[DIMENSIONAL LIMITATION - ΠΕΡΙΟΡΙΣΜΟΙ ΔΙΑΣΤΑΣΕΩΝ](#)

[ACCESSORIES - ΕΞΑΡΤΗΜΑΤΑ](#)

[GENERAL INFORMATION - ΓΕΝΙΚΕΣ ΠΛΗΡΟΦΟΡΙΕΣ](#)

A large, abstract graphic on the left side of the page, composed of several overlapping yellow and orange geometric shapes, including triangles and parallelograms, creating a dynamic, layered effect.

# TECHNICAL INFORMATION

## ΤΕΧΝΙΚΕΣ ΠΛΗΡΟΦΟΡΙΕΣ



<b>Aluminum alloy</b>   Κράμα αλουμινίου	AlMgSi (EN AW 6060)
<b>Hardness</b>   Σκληρότητα	According to EN 755-2 (70HBW)   Σύμφωνα με το EN 755-2 (70HBW)
<b>Minimum Powder Coating Thickness</b>   Ελάχιστο πάχος βαφής (H/B)	According to Qualicoat Standard (60μm) Σύμφωνα με το πρότυπο Qualicoat (60μm)
<b>Thermal-brake type</b>   Είδος θερμοδιακοπής	Mechanical with PA 6.6 fiber enforced polyamide in sash and frame rail Μηχανική με παρεμβολή υαλοενισχυμένου πολυαμιδίου PA 6.6 σε φύλλο και κάσα
<b>Profile Geometry Control</b>   Έλεγχος διαστάσεων διατομών	EN DIN 12020-2 Compliant   Σύμφωνα με EN DIN 12020-2
<b>Sash Depth dimensions (Width \ Height)</b>   Διαστάσεις Φύλλου (πλάτος \ Ύψος)	45mm / 77,5mm & 88mm
<b>Slide type</b>   Είδος κύλισης	Double rollers on inox rail Διπλά ράουλα πάνω σε ανοξείδωτο οδηγό
<b>Glazing type</b>   Είδος υαλοπίνακα που μπορεί να δεχθεί	Double or Triple from 27mm up to 36mm Διπλό ή Τριπλό από 27mm έως 36mm
<b>Maximum glazing weight</b>   Μέγιστο βάρος υαλοπινάκων	Lift & Slide: 90/200kg, Sliding: 180kg per sash Ανασυρόμενο: 90/200kg, Συρόμενο: 180kg ανά φύλλο
<b>Sealing</b>   Είδος στεγάνωσης	Perimetrical with EPDM gaskets (lift & slide version) or TRI-FIN membrane brushes (simple sliding version) Περμετρική με ελαστικά EPDM (ανασυρόμενο) ή με βουρτσάκια μεμβράνης TRI-FIN (απλό συρόμενο)

A large, abstract graphic on the left side of the page, composed of several overlapping diagonal bands in shades of yellow and orange, creating a sense of depth and movement.

# PROFILE INDEX

## ΕΥΡΕΤΗΡΙΟ ΠΡΟΦΙΛ

**TRACK PROFILES / ΟΔΗΓΟΙ**

**M4522**

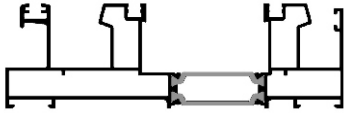

**M4524**

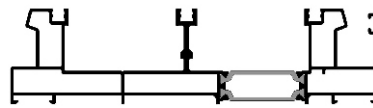

**M4526**

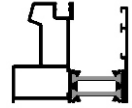

**M4530**

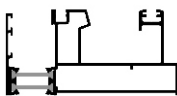

**M4532**

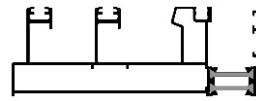

**M4534**

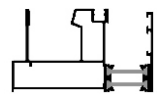

**M4536**

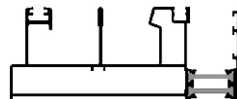

**M4556**

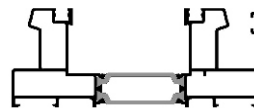

**SASHES / ΦΥΛΛΑ**

**M4538**

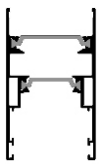

**M4540**

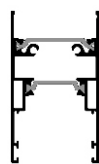

**M4542**

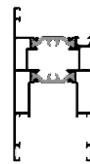

**M4544**

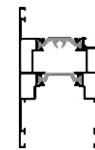

**S325**

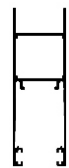

**INTERLOCK PROFILES / ΓΑΝΤΖΟΙ**

**M4521**



**M4548**

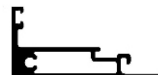

**M4551**



PRESS ON THE PROFILE - ΠΑΤΗΣΤΕ ΣΤΟ ΠΡΟΦΙΛ

ADJOINING PROFILES / ΜΠΙΝΙ

M14665

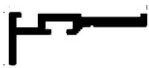

M4560

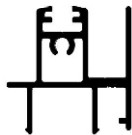

M4564

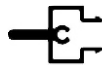

M4566



M4572

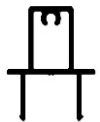

ADD-ON PROFILES / ΠΡΟΣΘΕΤΑ

M4567

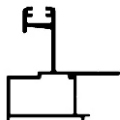

M4569



M4577



M4578



M4579



S333



S77901



M4568

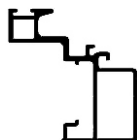

M4550



M4587/M4589



M4552/M4584



FLYSCREEN PROFILES / ΣΙΤΕΣ

M14654



M14663



M14664

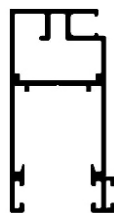

M868



S490

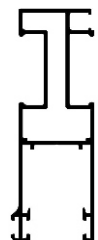

M14254



PRESS ON THE PROFILE - ΠΑΤΗΣΤΕ ΣΤΟ ΠΡΟΦΙΛ

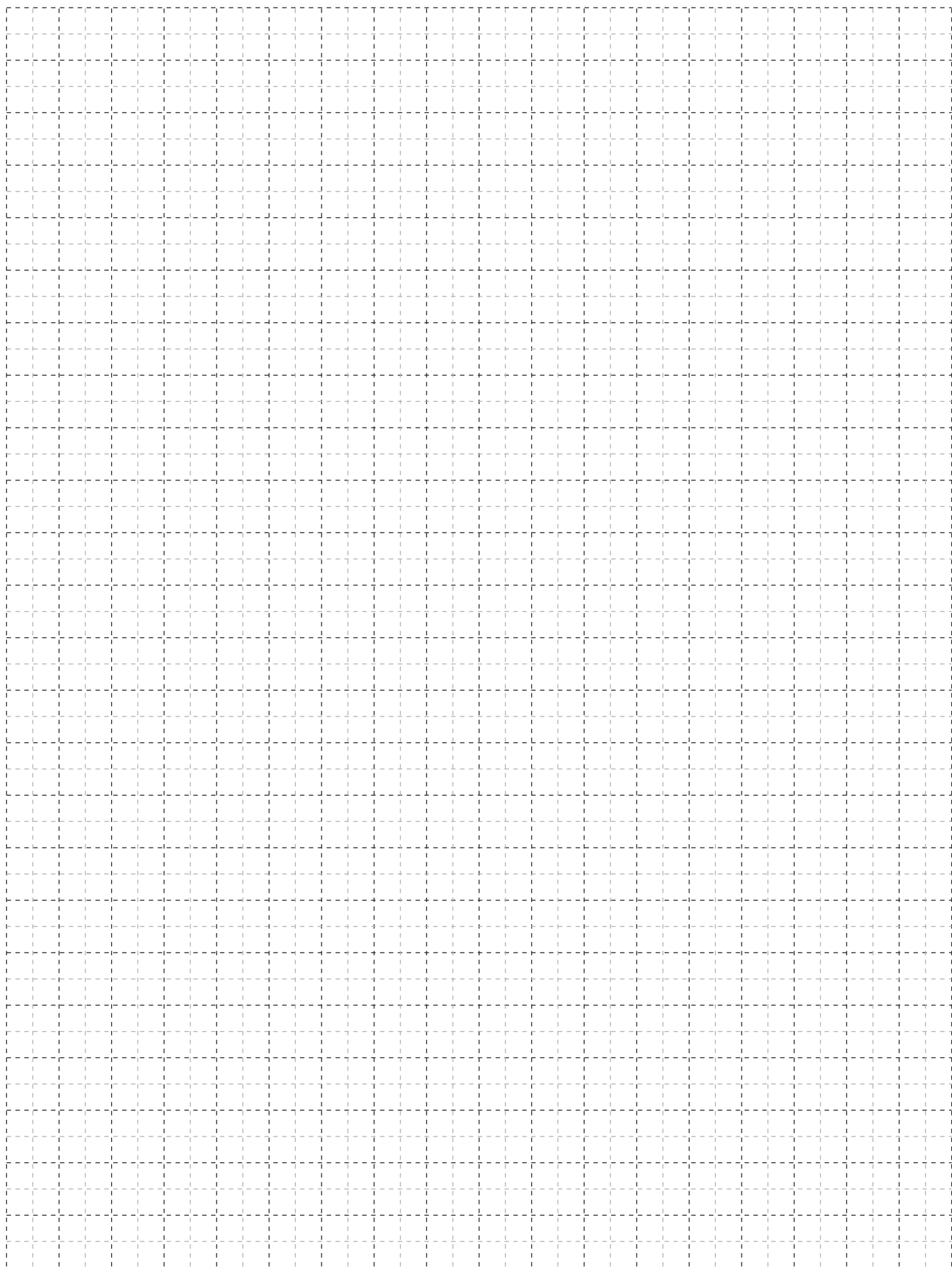





# PROFILES

## ΠΡΟΦΙΛ

**Profile:** M4522  
**TRACK PROFILE**  
**ΟΔΗΓΟΣ**  
**System:** M450  
**Weight:** 2368.50  
**Ix (cm<sup>4</sup>):** 192.61  
**Iy (cm<sup>4</sup>):** 18.97  
**Status:** Active  
**Bicolor:** No  
**Bar Length:** 6000  
**Min Order Kg:** -

Required Accessories / Απαιτούμενα Εξαρτήματα

EX-6600045000	INOX GUIDE RAIL U-TYPE 0.8mm S350, M450, S560, M12500, M14600 3.5m / ΑΝΟΞΕΙΔΩΤΟΣ ΟΔΗΓΟΣ ΤΥΠΟΥ U 0.8mm S350, M450, S560, M14600, M12500 3,5m
EX-2400450800	TOP CENTRAL SEAL M450-S560 25mm / ΑΝΩ ΚΕΝΤΡΙΚΟ ΣΤΕΓΑΝΩΤΙΚΟ M450-S560 ΣΤΕΝΟ ΓΑΝΤΖΟ
EX-6206910603	BRUSH PILE SEAL 6mm 4P BLACK / ΒΟΥΡΤΣΑΚΙ 6mm 4P ΜΑΥΡΟ
EX-6604408803	EXTERNAL FLAP VALVE SV-E TYPE / ΕΞΩΤΕΡΙΚΗ ΒΑΛΒΙΔΑ ΑΝΤΕΠΙΣΤΡΟΦΗΣ ΤΥΠΟΥ SV-E
EX-2400031201	FRAME TRACK COVERING GASKET EPDM BLACK / ΕΛΑΣΤΙΚΟ ΚΑΛΥΨΗΣ ΟΔΗΓΩΝ ΣΥΡΟΜΕΝΩΝ EPDM ΜΑΥΡΟ
EX-6604506003	FRAME PVC FOR M450 6m / PVC ΟΔΗΓΟΥ ΓΙΑ M450 6m
EX-3150452200	PORTRHOLE BARRIER FOR M4522 / ΦΡΑΓΜΟΣ ΘΑΛΑΜΟΥ ΟΔΗΓΟΥ M4522
EX-6600455600	BOTTOM CENTRAL SEAL FOR M450 LIFT AND SLIDE / ΚΑΤΩ ΚΕΝΤΡΙΚΟ ΣΤΕΓΑΝΩΤΙΚΟ M450 ΑΝΟΡΘΟΥΜΕΝΟ
EX-6604455600	BOTTOM CENTRAL SEAL M450 FOR SLIDING / ΚΑΤΩ ΚΕΝΤΡΙΚΟ ΣΤΕΓΑΝΩΤΙΚΟ M450 ΓΙΑ ΑΠΛΟ ΣΥΡΟΜΕΝΟ
EX-6600455700	BOTTOM CENTRAL SEAL 25mm LIFT AND SLIDE / ΚΑΤΩ ΚΕΝΤΡΙΚΟ ΣΤΕΓΑΝΩΤΙΚΟ 25mm ΑΝΟΡΘΟΥΜΕΝΟ
EX-6604455700	BOTTOM CENTRAL SEAL GASKET FOR SLIDING / ΚΑΤΩ ΚΕΝΤΡΙΚΟ ΣΤΕΓΑΝΩΤΙΚΟ 25mm ΑΠΛΟ ΣΥΡΟΜΕΝΟ
EX-6600945000	STOPPER FOR M450 SLIDING 9mm CUTTING / ΣΤΟΠΗΡ ΣΥΡΟΜΕΝΟΥ M450 ΚΟΠΗ 9mm
EX-6602045000	STOPPER FOR M450 SLIDING 20mm CUTTING / ΣΤΟΠΗΡ ΣΥΡΟΜΕΝΟΥ M450 ΚΟΠΗ 20mm
EX-2400450700	TOP CENTRAL SEAL M450-S560 / ΑΝΩ ΚΕΝΤΡΙΚΟ ΣΤΕΓΑΝΩΤΙΚΟ M450-S560 ΚΑΝΟΝΙΚΟ ΓΑΝΤΖΟ
EX-1251122300	MECHANICAL CORNER CLEAT 10,9x22,3mm / ΓΩΝΙΑ ΣΥΝΔΕΣΗΣ ΜΗΧΑΝΙΚΗ 10,9x22,3mm

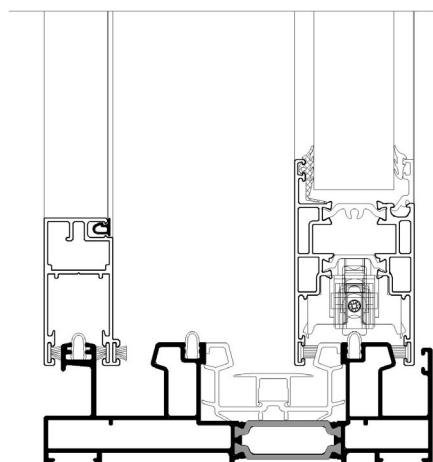
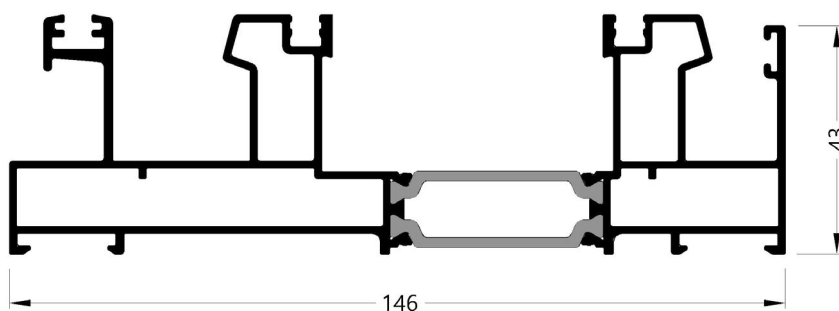

**Profile:** M4524  
**TRACK PROFILE**  
**ΟΔΗΓΟΣ**  
**System:** M450  
**Weight:** 2655.10  
**Ix (cm<sup>4</sup>):** 306.82  
**Iy (cm<sup>4</sup>):** 19.60  
**Status:** Active  
**Bicolor:** No  
**Bar Length:** 6000  
**Min Order Kg:** -

Required Accessories / Απαιτούμενα Εξαρτήματα

EX-6604506003	FRAME PVC FOR M450 6m / PVC ΟΔΗΓΟΥ ΓΙΑ M450 6m
EX-2400450800	TOP CENTRAL SEAL M450-S560 25mm / ΑΝΩ ΚΕΝΤΡΙΚΟ ΣΤΕΓΑΝΩΤΙΚΟ M450-S560 ΣΤΕΝΟ ΓΑΝΤΖΟ
EX-2400450700	TOP CENTRAL SEAL M450-S560 / ΑΝΩ ΚΕΝΤΡΙΚΟ ΣΤΕΓΑΝΩΤΙΚΟ M450-S560 ΚΑΝΟΝΙΚΟ ΓΑΝΤΖΟ
EX-6602045000	STOPPER FOR M450 SLIDING 20mm CUTTING / ΣΤΟΠΕΡ ΣΥΡΟΜΕΝΟΥ M450 ΚΟΠΗ 20mm
EX-6600945000	STOPPER FOR M450 SLIDING 9mm CUTTING / ΣΤΟΠΕΡ ΣΥΡΟΜΕΝΟΥ M450 ΚΟΠΗ 9mm
EX-6604455700	BOTTOM CENTRAL SEAL GASKET FOR SLIDING / ΚΑΤΩ ΚΕΝΤΡΙΚΟ ΣΤΕΓΑΝΩΤΙΚΟ 25mm ΑΠΛΟ ΣΥΡΟΜΕΝΟ
EX-6600455700	BOTTOM CENTRAL SEAL 25mm LIFT AND SLIDE / ΚΑΤΩ ΚΕΝΤΡΙΚΟ ΣΤΕΓΑΝΩΤΙΚΟ 25mm ΑΝΟΡΘΟΥΜΕΝΟ
EX-6604455600	BOTTOM CENTRAL SEAL M450 FOR SLIDING / ΚΑΤΩ ΚΕΝΤΡΙΚΟ ΣΤΕΓΑΝΩΤΙΚΟ M450 ΓΙΑ ΑΠΛΟ ΣΥΡΟΜΕΝΟ
EX-6600455600	BOTTOM CENTRAL SEAL FOR M450 LIFT AND SLIDE / ΚΑΤΩ ΚΕΝΤΡΙΚΟ ΣΤΕΓΑΝΩΤΙΚΟ M450 ΑΝΟΡΘΟΥΜΕΝΟ
EX-3150452400	PORTHOLE BARRIER SET FOR FRAME M4524 / ΣΕΤ ΦΡΑΓΜΩΝ ΟΔΗΓΟΥ M4524
EX-2400031201	FRAME TRACK COVERING GASKET EPDM BLACK / ΕΛΑΣΤΙΚΟ ΚΑΛΥΨΗΣ ΟΔΗΓΩΝ ΣΥΡΟΜΕΝΩΝ EPDM ΜΑΥΡΟ
EX-6604408803	EXTERNAL FLAP VALVE SV-E TYPE / ΕΞΩΤΕΡΙΚΗ ΒΑΛΒΙΔΑ ΑΝΤΕΠΙΣΤΡΟΦΗΣ ΤΥΠΟΥ SV-E
EX-1251122300	MECHANICAL CORNER CLEAT 10,9x22,3mm / ΓΩΝΙΑ ΣΥΝΔΕΣΗΣ ΜΗΧΑΝΙΚΗ 10,9x22,3mm
EX-6600045000	INOX GUIDE RAIL U-TYPE 0.8mm S350, M450, S560, M12500, M14600 3.5m / ΑΝΟΞΕΙΔΩΤΟΣ ΟΔΗΓΟΣ ΤΥΠΟΥ U 0.8mm S350, M450, S560, M14600, M12500 3,5m

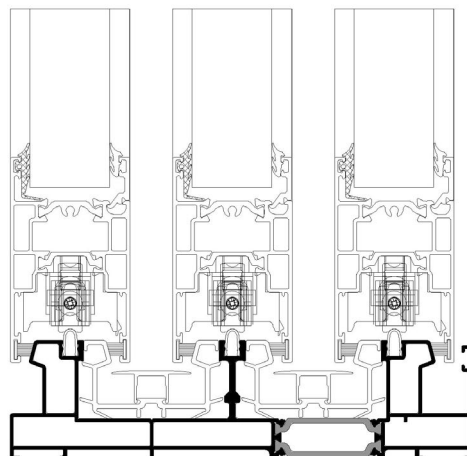
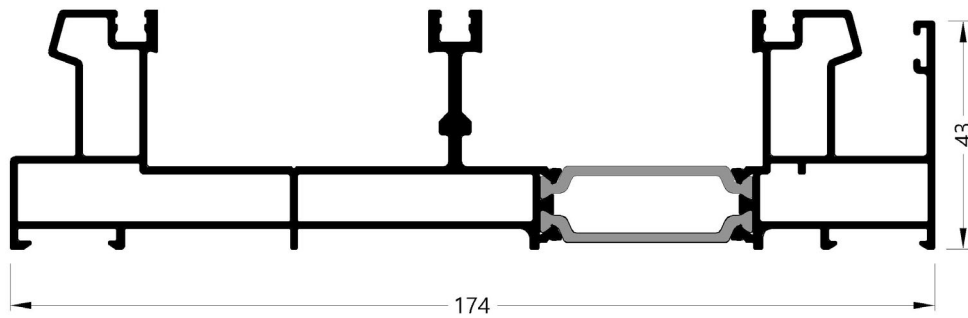

**Profile:** M4526  
**TRACK PROFILE**  
**ΟΔΗΓΟΣ**  
**System:** M450  
**Weight:** 1129.90  
**Ix (cm<sup>4</sup>):** 11.93  
**Iy (cm<sup>4</sup>):** 8.75  
**Status:** Active  
**Bicolor:** No  
**Bar Length:** 6000  
**Min Order Kg:** -

Required Accessories / Απαιτούμενα Εξαρτήματα

EX-3114526000	THERMAL BRIDGE PAIR FOR POCKET M450 TRACK / ΖΕΥΓΟΣ ΘΕΡΜΟΔΙΑΚΟΠΗΣ ΧΩΝΕΥΤΟΥ ΟΔΗΓΟΥ M450
EX-1251322500	MECHANICAL CORNER CLEAT 13X22,5 / ΓΩΝΙΑ ΣΥΝΔΕΣΗΣ ΜΗΧΑΝΙΚΗ 13X22,5
EX-6600045000	INOX GUIDE RAIL U-TYPE 0.8mm S350, M450, S560, M12500, M14600 3.5m / ΑΝΟΞΕΙΔΩΤΟΣ ΟΔΗΓΟΣ ΤΥΠΟΥ U 0.8mm S350, M450, S560, M14600, M12500 3,5m
EX-6604530203	FRAME PVC M450 POCKET SLIDE / PVC ΟΔΗΓΟΥ ΧΩΝΕΥΤΑ ΣΥΡΟΜΕΝΑ M450
EX-6602045000	STOPPER FOR M450 SLIDING 20mm CUTTING / ΣΤΟΠΕΡ ΣΥΡΟΜΕΝΟΥ M450 ΚΟΠΗ 20mm
EX-6604530003	FRAME PVC FOR M450 POCKET SLIDE / PVC ΟΔΗΓΟΥ ΓΙΑ ΧΩΝΕΥΤΑ ΣΥΡΟΜΕΝΑ M450
EX-2400031201	FRAME TRACK COVERING GASKET EPDM BLACK / ΕΛΑΣΤΙΚΟ ΚΑΛΥΨΗΣ ΟΔΗΓΩΝ ΣΥΡΟΜΕΝΩΝ EPDM ΜΑΥΡΟ
EX-6206910603	BRUSH PILE SEAL 6mm 4P BLACK / ΒΟΥΡΤΣΑΚΙ 6mm 4P ΜΑΥΡΟ

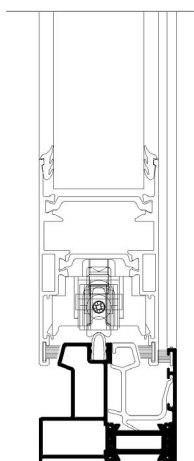
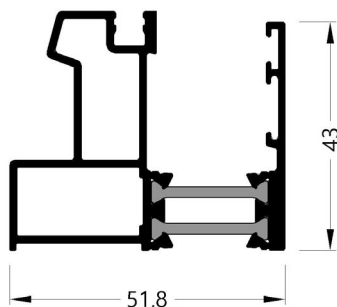

**Profile:** M4530  
**TRACK PROFILE**  
**ΟΔΗΓΟΣ**  
**System:** M450  
**Weight:** 1652.70  
**Ix (cm<sup>4</sup>):** 57.32  
**Iy (cm<sup>4</sup>):** 13.34  
**Status:** Active  
**Bicolor:** No  
**Bar Length:** 6000  
**Min Order Kg:** -

Required Accessories / Απαιτούμενα Εξαρτήματα

EX-3114526000	THERMAL BRIDGE PAIR FOR POCKET M450 TRACK / ΖΕΥΓΟΣ ΘΕΡΜΟΔΙΑΚΟΠΗΣ ΧΩΝΕΥΤΟΥ ΟΔΗΓΟΥ M450
EX-1251338000	MECHANICAL CORNER CLEAT 13X38mm / ΜΗΧΑΝΙΚΗ ΓΩΝΙΑ ΣΥΝΔΕΣΗΣ 13X38mm
EX-3150453600	DRAIN BARRIER M4530,M4532,M4536 / ΦΡΑΓΜΟΣ ΟΔΗΓΩΝ M4530,M4532,M4536
EX-6604530203	FRAME PVC M450 POCKET SLIDE / PVC ΟΔΗΓΟΥ ΧΩΝΕΥΤΑ ΣΥΡΟΜΕΝΑ M450
EX-6602045000	STOPPER FOR M450 SLIDING 20mm CUTTING / ΣΤΟΠΕΡ ΣΥΡΟΜΕΝΟΥ M450 ΚΟΠΗ 20mm
EX-6604530003	FRAME PVC FOR M450 POCKET SLIDE / PVC ΟΔΗΓΟΥ ΓΙΑ ΧΩΝΕΥΤΑ ΣΥΡΟΜΕΝΑ M450
EX-2400031201	FRAME TRACK COVERING GASKET EPDM BLACK / ΕΛΑΣΤΙΚΟ ΚΑΛΥΨΗΣ ΟΔΗΓΩΝ ΣΥΡΟΜΕΝΩΝ EPDM ΜΑΥΡΟ
EX-6600045000	INOX GUIDE RAIL U-TYPE 0.8mm S350, M450, S560, M12500, M14600 3.5m / ΑΝΟΞΕΙΔΩΤΟΣ ΟΔΗΓΟΣ ΤΥΠΟΥ U 0.8mm S350, M450, S560, M14600, M12500 3,5m
EX-6206910603	BRUSH PILE SEAL 6mm 4P BLACK / ΒΟΥΡΤΣΑΚΙ 6mm 4P ΜΑΥΡΟ

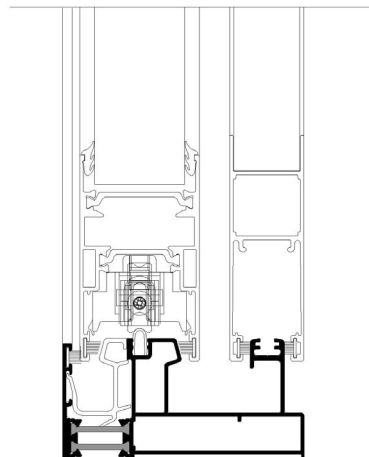
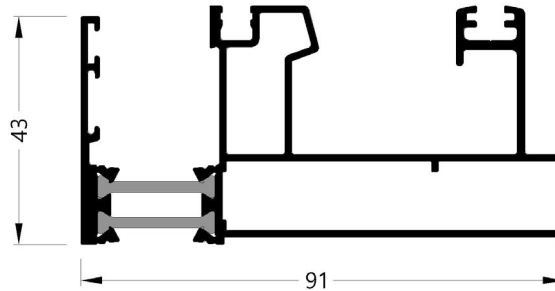

**Profile:** M4532  
**TRACK PROFILE**  
**ΟΔΗΓΟΣ**  
**System:** M450  
**Weight:** 2138.90  
**Ix (cm<sup>4</sup>):** 138.61  
**Iy (cm<sup>4</sup>):** 17.60  
**Status:** Active  
**Bicolor:** No  
**Bar Length:** 6000  
**Min Order Kg:** -

Required Accessories / Απαιτούμενα Εξαρτήματα

EX-6602045000	STOPPER FOR M450 SLIDING 20mm CUTTING / ΣΤΟΠΗΡ ΣΥΡΟΜΕΝΟΥ M450 ΚΟΠΗ 20mm
EX-3150453600	DRAIN BARRIER M4530,M4532,M4536 / ΦΡΑΓΜΟΣ ΟΔΗΓΩΝ M4530,M4532,M4536
EX-1251338000	MECHANICAL CORNER CLEAT 13X38mm / ΜΗΧΑΝΙΚΗ ΓΩΝΙΑ ΣΥΝΔΕΣΗΣ 13X38mm
EX-3114526000	THERMAL BRIDGE PAIR FOR POCKET M450 TRACK / ΖΕΥΓΟΣ ΘΕΡΜΟΔΙΑΚΟΠΗΣ ΧΩΝΕΥΤΟΥ ΟΔΗΓΟΥ M450
EX-6604530203	FRAME PVC M450 POCKET SLIDE / PVC ΟΔΗΓΟΥ ΧΩΝΕΥΤΑ ΣΥΡΟΜΕΝΑ M450
EX-2400031201	FRAME TRACK COVERING GASKET EPDM BLACK / ΕΛΑΣΤΙΚΟ ΚΑΛΥΨΗΣ ΟΔΗΓΩΝ ΣΥΡΟΜΕΝΩΝ EPDM ΜΑΥΡΟ
EX-6206910603	BRUSH PILE SEAL 6mm 4P BLACK / ΒΟΥΡΤΣΑΚΙ 6mm 4P ΜΑΥΡΟ
EX-6600045000	INOX GUIDE RAIL U-TYPE 0.8mm S350, M450, S560, M12500, M14600 3.5m / ΑΝΟΞΕΙΔΩΤΟΣ ΟΔΗΓΟΣ ΤΥΠΟΥ U 0.8mm S350, M450, S560, M14600, M12500 3,5m
EX-6604530003	FRAME PVC FOR M450 POCKET SLIDE / PVC ΟΔΗΓΟΥ ΓΙΑ ΧΩΝΕΥΤΑ ΣΥΡΟΜΕΝΑ M450

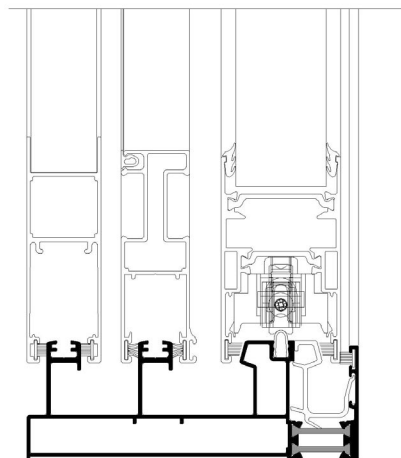
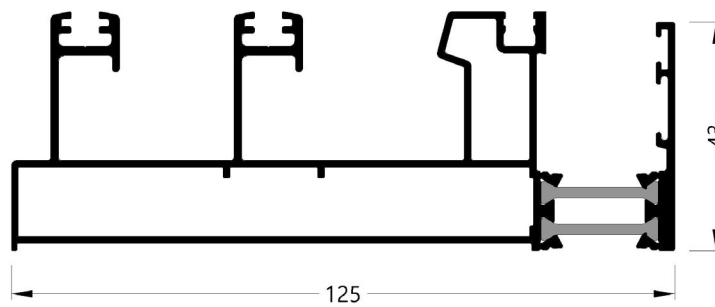

**Profile:** M4534  
**TRACK PROFILE**  
**ΟΔΗΓΟΣ**  
**System:** M450  
**Weight:** 1451.10  
**Ix (cm<sup>4</sup>):** 34.29  
**Iy (cm<sup>4</sup>):** 11.05  
**Status:** Active  
**Bicolor:** No  
**Bar Length:** 6000  
**Min Order Kg:** -

Required Accessories / Απαιτούμενα Εξαρτήματα

EX-6604530203	FRAME PVC M450 POCKET SLIDE / PVC ΟΔΗΓΟΥ ΧΩΝΕΥΤΑ ΣΥΡΟΜΕΝΑ M450
EX-3150453400	DRAIN BARRIER FOR FRAMES M4534,M4536 / ΦΡΑΓΜΟΣ ΟΔΗΓΩΝ M4534,M4536
EX-1251338000	MECHANICAL CORNER CLEAT 13X38mm / ΜΗΧΑΝΙΚΗ ΓΩΝΙΑ ΣΥΝΔΕΣΗΣ 13X38mm
EX-3114526000	THERMAL BRIDGE PAIR FOR POCKET M450 TRACK / ΖΕΥΓΟΣ ΘΕΡΜΟΔΙΑΚΟΠΗΣ ΧΩΝΕΥΤΟΥ ΟΔΗΓΟΥ M450
EX-6600045000	INOX GUIDE RAIL U-TYPE 0.8mm S350, M450, S560, M12500, M14600 3.5m / ΑΝΟΞΕΙΔΩΤΟΣ ΟΔΗΓΟΣ ΤΥΠΟΥ U 0.8mm S350, M450, S560, M14600, M12500 3,5m
EX-6206910603	BRUSH PILE SEAL 6mm 4P BLACK / ΒΟΥΡΤΣΑΚΙ 6mm 4P ΜΑΥΡΟ
EX-2400031201	FRAME TRACK COVERING GASKET EPDM BLACK / ΕΛΑΣΤΙΚΟ ΚΑΛΥΨΗΣ ΟΔΗΓΩΝ ΣΥΡΟΜΕΝΩΝ EPDM ΜΑΥΡΟ
EX-6604530003	FRAME PVC FOR M450 POCKET SLIDE / PVC ΟΔΗΓΟΥ ΓΙΑ ΧΩΝΕΥΤΑ ΣΥΡΟΜΕΝΑ M450
EX-6602045000	STOPPER FOR M450 SLIDING 20mm CUTTING / ΣΤΟΠΕΡ ΣΥΡΟΜΕΝΟΥ M450 ΚΟΠΗ 20mm

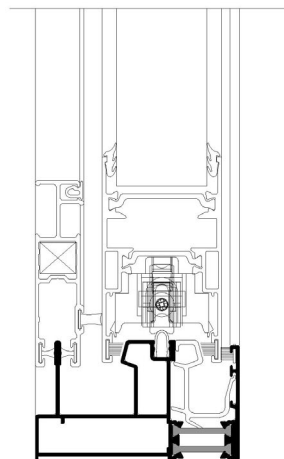
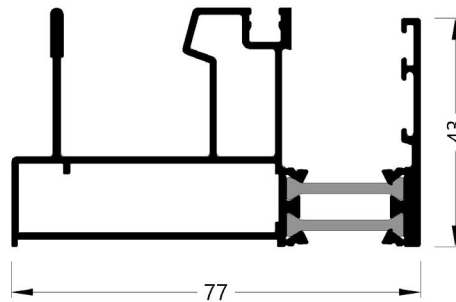

**Profile:** M4536  
**TRACK PROFILE**  
**ΟΔΗΓΟΣ**  
**System:** M450  
**Weight:** 1951.30  
**Ix (cm<sup>4</sup>):** 103.73  
**Iy (cm<sup>4</sup>):** 15.49  
**Status:** Active  
**Bicolor:** No  
**Bar Length:** 6000  
**Min Order Kg:** -

Required Accessories / Απαιτούμενα Εξαρτήματα

EX-6604530003	FRAME PVC FOR M450 POCKET SLIDE / PVC ΟΔΗΓΟΥ ΓΙΑ ΧΩΝΕΥΤΑ ΣΥΡΟΜΕΝΑ M450
EX-2400031201	FRAME TRACK COVERING GASKET EPDM BLACK / ΕΛΑΣΤΙΚΟ ΚΑΛΥΨΗΣ ΟΔΗΓΩΝ ΣΥΡΟΜΕΝΩΝ EPDM ΜΑΥΡΟ
EX-6206910603	BRUSH PILE SEAL 6mm 4P BLACK / ΒΟΥΡΤΣΑΚΙ 6mm 4P ΜΑΥΡΟ
EX-6600045000	INOX GUIDE RAIL U-TYPE 0.8mm S350, M450, S560, M12500, M14600 3.5m / ΑΝΟΞΕΙΔΩΤΟΣ ΟΔΗΓΟΣ ΤΥΠΟΥ U 0.8mm S350, M450, S560, M14600, M12500 3.5m
EX-3114526000	THERMAL BRIDGE PAIR FOR POCKET M450 TRACK / ΖΕΥΓΟΣ ΘΕΡΜΟΔΙΑΚΟΠΗΣ ΧΩΝΕΥΤΟΥ ΟΔΗΓΟΥ M450
EX-6600945000	STOPPER FOR M450 SLIDING 9mm CUTTING / ΣΤΟΠΗΡ ΣΥΡΟΜΕΝΟΥ M450 ΚΟΠΗ 9mm
EX-3150453600	DRAIN BARRIER M4530,M4532,M4536 / ΦΡΑΓΜΟΣ ΟΔΗΓΩΝ M4530,M4532,M4536
EX-3150453400	DRAIN BARRIER FOR FRAMES M4534,M4536 / ΦΡΑΓΜΟΣ ΟΔΗΓΩΝ M4534,M4536
EX-6604530203	FRAME PVC M450 POCKET SLIDE / PVC ΟΔΗΓΟΥ ΧΩΝΕΥΤΑ ΣΥΡΟΜΕΝΑ M450
EX-6602045000	STOPPER FOR M450 SLIDING 20mm CUTTING / ΣΤΟΠΗΡ ΣΥΡΟΜΕΝΟΥ M450 ΚΟΠΗ 20mm
EX-1251338000	MECHANICAL CORNER CLEAT 13X38mm / ΜΗΧΑΝΙΚΗ ΓΩΝΙΑ ΣΥΝΔΕΣΗΣ 13X38mm

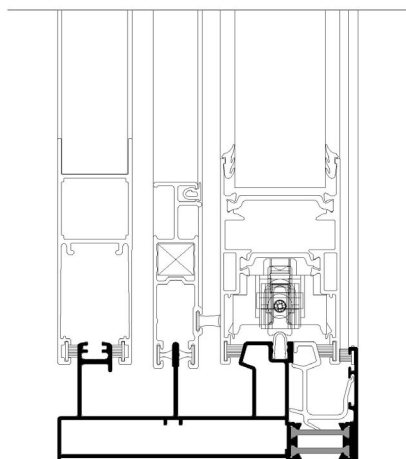
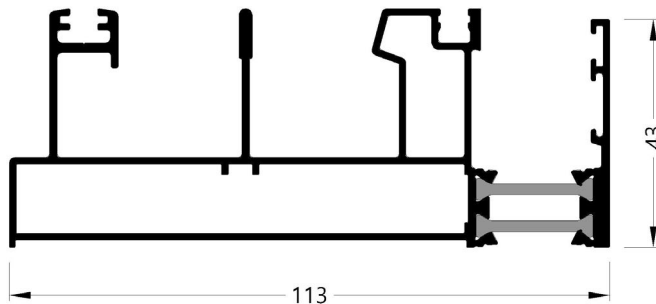



**Profile:** M4556  
**TRACK PROFILE**  
**ΟΔΗΓΟΣ**  
**System:** M450  
**Weight:** 1885.80  
**Ix (cm<sup>4</sup>):** 94.67  
**Iy (cm<sup>4</sup>):** 14.99  
**Status:** Active  
**Bicolor:** No  
**Bar Length:** 6000  
**Min Order Kg:** -

Required Accessories / Απαιτούμενα Εξαρτήματα

EX-6600945000	STOPPER FOR M450 SLIDING 9mm CUTTING / ΣΤΟΠΕΡ ΣΥΡΟΜΕΝΟΥ M450 ΚΟΠΗ 9mm
EX-6602045000	STOPPER FOR M450 SLIDING 20mm CUTTING / ΣΤΟΠΕΡ ΣΥΡΟΜΕΝΟΥ M450 ΚΟΠΗ 20mm
EX-4190045000	LOCKING PLATE SPACER 2 mm / ΑΠΟΣΤΑΤΙΚΟ ΑΝΤΙΚΡΥΣΜΑΤΟΣ 2mm
EX-2400450700	TOP CENTRAL SEAL M450-S560 / ΑΝΩ ΚΕΝΤΡΙΚΟ ΣΤΕΓΑΝΩΤΙΚΟ M450-S560 ΚΑΝΟΝΙΚΟ ΓΑΝΤΖΟ
EX-6604455700	BOTTOM CENTRAL SEAL GASKET FOR SLIDING / ΚΑΤΩ ΚΕΝΤΡΙΚΟ ΣΤΕΓΑΝΩΤΙΚΟ 25mm ΑΠΛΟ ΣΥΡΟΜΕΝΟ
EX-6600455700	BOTTOM CENTRAL SEAL 25mm LIFT AND SLIDE / ΚΑΤΩ ΚΕΝΤΡΙΚΟ ΣΤΕΓΑΝΩΤΙΚΟ 25mm ΑΝΟΡΘΟΥΜΕΝΟ
EX-6604455600	BOTTOM CENTRAL SEAL M450 FOR SLIDING / ΚΑΤΩ ΚΕΝΤΡΙΚΟ ΣΤΕΓΑΝΩΤΙΚΟ M450 ΓΙΑ ΑΠΛΟ ΣΥΡΟΜΕΝΟ
EX-6600455600	BOTTOM CENTRAL SEAL FOR M450 LIFT AND SLIDE / ΚΑΤΩ ΚΕΝΤΡΙΚΟ ΣΤΕΓΑΝΩΤΙΚΟ M450 ΑΝΟΡΘΟΥΜΕΝΟ
EX-3150455600	PORTHOLE BARRIER FOR M4556 / ΦΡΑΓΜΟΣ ΟΔΗΓΟΥ M4556
EX-6604506003	FRAME PVC FOR M450 6m / PVC ΟΔΗΓΟΥ ΓΙΑ M450 6m
EX-2400031201	FRAME TRACK COVERING GASKET EPDM BLACK / ΕΛΑΣΤΙΚΟ ΚΑΛΥΨΗΣ ΟΔΗΓΩΝ ΣΥΡΟΜΕΝΩΝ EPDM ΜΑΥΡΟ
EX-6604408803	EXTERNAL FLAP VALVE SV-E TYPE / ΕΞΩΤΕΡΙΚΗ ΒΑΛΒΙΔΑ ΑΝΤΕΠΙΣΤΡΟΦΗΣ ΤΥΠΟΥ SV-E
EX-2400450800	TOP CENTRAL SEAL M450-S560 25mm / ΑΝΩ ΚΕΝΤΡΙΚΟ ΣΤΕΓΑΝΩΤΙΚΟ M450-S560 ΣΤΕΝΟ ΓΑΝΤΖΟ
EX-1251122300	MECHANICAL CORNER CLEAT 10,9x22,3mm / ΓΩΝΙΑ ΣΥΝΔΕΣΗΣ ΜΗΧΑΝΙΚΗ 10,9x22,3mm
EX-6600045000	INOX GUIDE RAIL U-TYPE 0.8mm S350, M450, S560, M12500, M14600 3.5m / ΑΝΟΞΕΙΔΩΤΟΣ ΟΔΗΓΟΣ ΤΥΠΟΥ U 0.8mm S350, M450, S560, M14600, M12500 3,5m
EX-6206910603	BRUSH PILE SEAL 6mm 4P BLACK / ΒΟΥΡΤΣΑΚΙ 6mm 4P ΜΑΥΡΟ

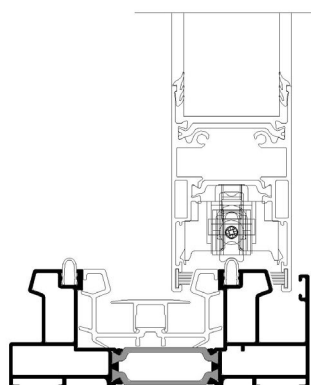
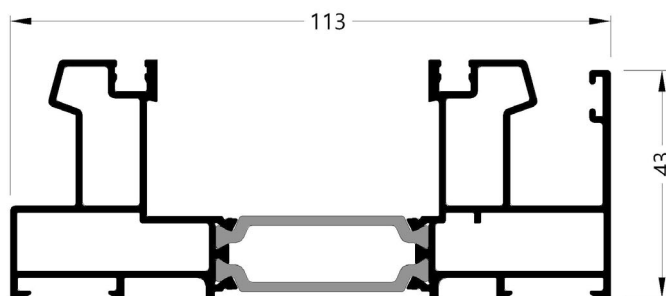

**Profile:** M4538  
**SASH PROFILE**  
 ΦΥΛΛΟ  
**System:** M450  
**Weight:** 1368.20  
**Ix (cm<sup>4</sup>):** 19.95  
**Iy (cm<sup>4</sup>):** 18.79  
**Status:** Active  
**Bicolor:** No  
**Bar Length:** 6000  
**Min Order Kg:** -

Required Accessories / Απαιτούμενα Εξαρτήματα

EX-6500454000	SLIDING BUMBER/SASH SPACER SET / ΣΕΤ ΑΜΟΡΤΙΣΕΡ/ΓΛΥΣΙΕΡΑ ΣΥΡΟΜΕΝΩΝ
EX-2000686101	OUTER GASKET FOR GLAZING / ΕΞΩΤΕΡΙΚΟ ΛΑΣΤΙΚΟ ΥΑΛΩΣΗΣ
EX-1261140800	MECHANICAL CAL CORNER JOINT 11X40,8mm / ΑΝΟΞΕΙΔΩΤΗ ΜΗΧΑΝΙΚΗ ΓΩΝΙΑ ΣΥΝΔΕΣΕΩΣ CAL 11X40,8mm
EX-6604540003	SASH PVC FOR M450 SLIDING 4,6m / PVC ΦΥΛΛΟΥ ΓΙΑ M450 ΣΥΡΟΜΕΝΑ 4,6m
EX-3111454200	END CAP SET FOR LEFT LIFT AND SLIDING AND SLIDING SASH / ΣΕΤ ΤΑΠΩΝ ΑΡΙΣΤΕΡΑ ΑΝΟΡΘΩΜΕΝΟΥ ΚΑΙ ΑΠΛΑ ΣΥΡΟΜΕΝΟΥ ΦΥΛΛΟΥ
EX-1800453700	ALIGNMENT CORNER FOR M450 / ΓΩΝΙΑ ΕΠΙΠΕΔΟΤΗΤΑΣ M450
EX-3110454400	INTERLOCKING END CAP FOR M450 SASH / ΤΑΠΑ ΓΑΝΤΖΟΥ ΑΠΛΟΥ ΣΥΡΟΜΕΝΟΥ ΦΥΛΛΟΥ M450
EX-7983220435	CSK TAPPING SCREW UNI 9709 GALV 4x35 FOR PLASTIC PH / ΦΡΕΖΑΤΗ ΛΑΜ/ΒΙΔΑ UNI 9709 ΓΑΛΒ 4x35 ΓΙΑ ΠΛΑΣΤΙΚΟ PH
EX-3110454200	CAP SET FOR RIGHT LIFT AND SLIDE AND SLIDING SASH / ΣΕΤ ΤΑΠΩΝ ΔΕΞΙΑ ΑΝΟΡΘΩΜΕΝΟΥ ΚΑΙ ΑΠΛΑ ΣΥΡΟΜΕΝΟΥ ΦΥΛΛΟΥ
EX-6000450000	ROLLER PLASTIC DOUBLE M450 FOR M4538 M4540 M4544 180kg / ΡΑΟΥΛΟ ΠΛΑΣΤΙΚΟ ΔΙΠΛΟ M450 ΓΙΑ M4538 M4540 M4544 180kg

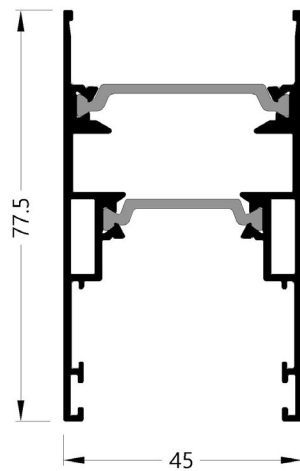

- FOR SLIDING TYPOLOGY / ΓΙΑ ΑΠΛΗ ΣΥΡΟΜΕΝΗ ΤΥΠΟΛΟΓΙΑ
- FOR STANDARD INTERLOCK PROFILE / ΓΙΑ ΚΑΝΟΝΙΚΟ ΓΑΝΤΖΟ

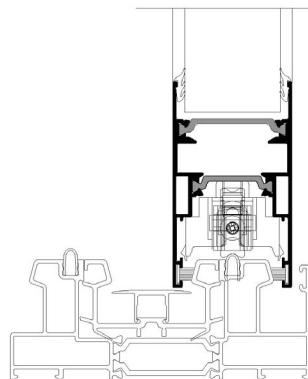

**Profile:** M4540  
**SASH PROFILE**  
 ΦΥΛΛΟ  
**System:** M450  
**Weight:** 1463.60  
**Ix (cm<sup>4</sup>):** 20.72  
**Iy (cm<sup>4</sup>):** 19.28  
**Status:** Active  
**Bicolor:** No  
**Bar Length:** 6000  
**Min Order Kg:** -

Required Accessories / Απαιτούμενα Εξαρτήματα

EX-3111454200	END CAP SET FOR LEFT LIFT AND SLIDING AND SLIDING SASH / ΣΕΤ ΤΑΠΩΝ ΑΡΙΣΤΕΡΑ ΑΝΟΡΘΩΜΕΝΟΥ ΚΑΙ ΑΠΛΑ ΣΥΡΟΜΕΝΟΥ ΦΥΛΛΟΥ
EX-7983220435	CSK TAPPING SCREW UNI 9709 GALV 4x35 FOR PLASTIC PH / ΦΡΕΖΑΤΗ ΛΑΜ/ΒΙΔΑ UNI 9709 ΓΑΛΒ 4x35 ΓΙΑ ΠΛΑΣΤΙΚΟ PH
EX-2000686101	OUTER GASKET FOR GLAZING / ΕΞΩΤΕΡΙΚΟ ΛΑΣΤΙΚΟ ΥΑΛΩΣΗΣ
EX-1261140800	MECHANICAL CAL CORNER JOINT 11X40,8mm / ΑΝΟΞΕΙΔΩΤΗ ΜΗΧΑΝΙΚΗ ΓΩΝΙΑ ΣΥΝΔΕΣΕΩΣ CAL 11X40,8mm
EX-6604540003	SASH PVC FOR M450 SLIDING 4,6m / PVC ΦΥΛΛΟΥ ΓΙΑ M450 ΣΥΡΟΜΕΝΑ 4,6m
EX-6000450000	ROLLER PLASTIC DOUBLE M450 FOR M4538 M4540 M4544 180kg / ΡΑΟΥΛΟ ΠΛΑΣΤΙΚΟ ΔΙΠΛΟ M450 ΓΙΑ M4538 M4540 M4544 180kg
EX-1800453700	ALIGNMENT CORNER FOR M450 / ΓΩΝΙΑ ΕΠΙΠΕΔΟΤΗΤΑΣ M450
EX-3110454400	INTERLOCKING END CAP FOR M450 SASH / ΤΑΠΑ ΓΑΝΤΖΟΥ ΑΠΛΟΥ ΣΥΡΟΜΕΝΟΥ ΦΥΛΛΟΥ M450
EX-6500454000	SLIDING BUMBER/SASH SPACER SET / ΣΕΤ ΑΜΟΡΤΙΣΕΡ/ΓΛΥΣΙΕΡΑ ΣΥΡΟΜΕΝΩΝ
EX-3110454200	CAP SET FOR RIGHT LIFT AND SLIDE AND SLIDING SASH / ΣΕΤ ΤΑΠΩΝ ΔΕΞΙΑ ΑΝΟΡΘΩΜΕΝΟΥ ΚΑΙ ΑΠΛΑ ΣΥΡΟΜΕΝΟΥ ΦΥΛΛΟΥ
EX-3110454000	INTERLOCK END CAP SET FOR SASH M4540 / ΣΕΤ ΤΑΠΩΝ ΣΤΕΝΟΥ ΓΑΝΤΖΟΥ ΦΥΛΛΟΥ M4540

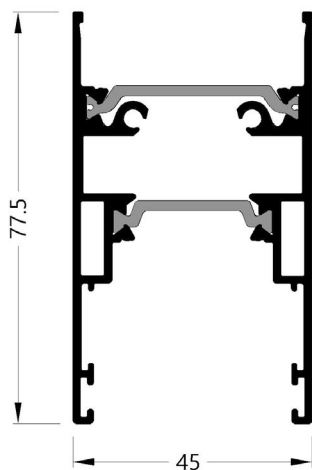

- FOR SLIDING TYPOLOGY / ΓΙΑ ΑΠΛΗ ΣΥΡΟΜΕΝΗ ΤΥΠΟΛΟΓΙΑ
- FOR STANDARD & NARROW INTERLOCK PROFILE/ ΓΙΑ ΚΑΝΟΝΙΚΟ & ΣΤΕΝΟ ΓΑΝΤΖΟ

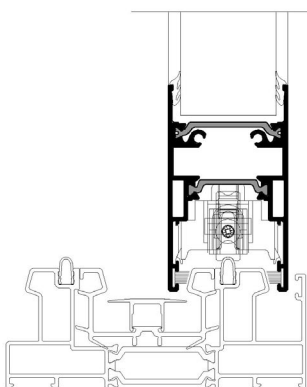

**Profile:** M4542  
**SASH PROFILE**  
 ΦΥΛΛΟ  
**System:** M450  
**Weight:** 1569.60  
**Ix (cm<sup>4</sup>):** 13.36  
**Iy (cm<sup>4</sup>):** 26.93  
**Status:** Active  
**Bicolor:** No  
**Bar Length:** 6000  
**Min Order Kg:** -

Required Accessories / Απαιτούμενα Εξαρτήματα

EX-7983220435	CSK TAPPING SCREW UNI 9709 GALV 4x35 FOR PLASTIC PH / ΦΡΕΖΑΤΗ ΛΑΜ/ΒΙΔΑ UNI 9709 ΓΑΛΒ 4x35 ΓΙΑ ΠΛΑΣΤΙΚΟ PH
EX-2400045420	LIFT AND SLIDE GASKET WITH SLIDING INSTALLATION FOR M450 / ΣΥΡΤΑΡΩΤΟ ΕΛΑΣΤΙΚΟ ΑΝΑΣΥΡΟΜΕΝΟΥ ΦΥΛΛΟΥ ΓΙΑ M450
EX-1261127900	INOX CORNER CONNECTOR CAL 11x28,5mm / ΑΝΟΞΕΙΔΩΤΗ ΜΗΧΑΝΙΚΗ ΓΩΝΙΑ ΣΥΝΔΕΣΗΣ CAL 11x28,5mm
EX-7983220540	CSK TAPPING SCREW ZINC PLATED 5x40 PH / ΦΡΕΖΑΤΗ ΛΑΜ/ΒΙΔΑ ΕΠΙΦΕΥΔΑΡΓΥΡΩΜΕΝΗ 5x40 PH
EX-3110456600	MEETING STILE HARDWARE SPACER / ΑΠΟΣΤΑΤΗΣ ΜΗΧΑΝΙΣΜΟΥ ΦΙΑΤΩΝ
EX-3115454200	M450 SASH SLIDING SPACER FOR LIFT AND SLIDE / ΑΠΟΣΤΑΤΙΚΟ ΚΥΛΙΣΗΣ ΦΥΛΛΟΥ ΑΝΑΣΥΡΟΜΕΝΟΥ M450
EX-6600454200	ADDON FOR SASH M4542 FOR SLIDING LOCK WITH MULTIPLE POINTS / ΠΡΟΣΘΗΚΗ ΦΥΛΛΟΥ M4542 ΓΙΑ ΚΛΕΙΔΑΡΙΑ ΣΥΡΟΜΕΝΟΥ ΠΟΛΛΑΠΛΩΝ ΣΗΜΕΙΩΝ
EX-6500454200	BUMPER/SLIDING SPACER SET FOR M4542 SASH / ΣΕΤ ΑΜΟΡΤΙΣΕΡ/ΓΛΥΣΙΕΡΑΣ ΦΥΛΛΟΥ M4542
EX-3111454200	END CAP SET FOR LEFT LIFT AND SLIDING AND SLIDING SASH / ΣΕΤ ΤΑΠΩΝ ΑΡΙΣΤΕΡΑ ΑΝΟΡΘΩΜΕΝΟΥ ΚΑΙ ΑΠΛΑ ΣΥΡΟΜΕΝΟΥ ΦΥΛΛΟΥ
EX-3110454200	CAP SET FOR RIGHT LIFT AND SLIDE AND SLIDING SASH / ΣΕΤ ΤΑΠΩΝ ΔΕΞΙΑ ΑΝΟΡΘΩΜΕΝΟΥ ΚΑΙ ΑΠΛΑ ΣΥΡΟΜΕΝΟΥ ΦΥΛΛΟΥ
EX-6604542103	SASH PVC FOR M450 LIFT AND SLIDE 4m / PVC ΦΥΛΛΟΥ ΓΙΑ M450 ΑΝΑΣΥΡΟΜΕΝΑ 4m
EX-3114455000	LEFT END CAP SET FOR 25mm INTERLOCK LIFT AND SLIDE M450 / ΑΡΙΣΤΕΡΟ ΣΕΤ ΤΑΠΩΝ ΓΑΝΤΖΟΥ 25mm ΑΝΑΣΥΡΟΜΕΝΟΥ M450
EX-3110455000	RIGHT END CAP SET FOR 25mm INTERLOCK LIFT AND SLIDE M450 / ΔΕΞΙ ΣΕΤ ΤΑΠΩΝ ΓΑΝΤΖΟΥ 25mm ΑΝΑΣΥΡΟΜΕΝΟΥ M450
EX-1800453700	ALIGNMENT CORNER FOR M450 / ΓΩΝΙΑ ΕΠΙΠΕΔΟΤΗΤΑΣ M450
EX-1132306200	CRIMP CORNER 23x6,2mm / ΓΩΝΙΑ ΣΥΝΔΕΣΗΣ ΠΡΕΣΣΑΡΙΣΤΗ 23x6,2 mm
EX-2000686101	OUTER GASKET FOR GLAZING / ΕΞΩΤΕΡΙΚΟ ΛΑΣΤΙΚΟ ΥΑΛΩΣΗΣ
EX-2550045601	VULCANIZED CORNER FOR SASH GASKET EPDM BLACK / ΒΟΥΛΚΑΝΙΣΜΕΝΗ ΓΩΝΙΑ ΕΛΑΣΤΙΚΟΥ ΦΥΛΛΟΥ EPDM ΜΑΥΡΗ
EX-2400045601	GASKET FOR SASH EPDM BLACK / ΕΛΑΣΤΙΚΟ ΦΥΛΛΩΝ ΚΟΥΜΠΩΤΟ EPDM ΜΑΥΡΟ
EX-6206930703	TRI-FIN BRUSH PILE SEAL 7mm BLACK / ΒΟΥΡΤΣΑΚΙ ΜΕΜΒΡΑΝΗΣ TRI-FIN 7mm ΜΑΥΡΟ
EX-3114542000	M4542 SASH FIXING SPACER / ΑΠΟΣΤΑΤΙΚΟ ΣΤΑΘΕΡΟΠΟΙΗΣΗΣ ΦΥΛΛΟΥ M4542

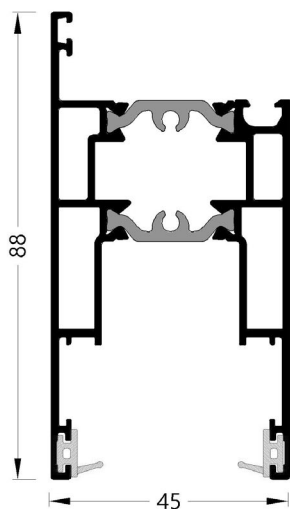

- FOR SLIDING AND LIFT & SLIDE TYPOLOGY / ΓΙΑ ΑΠΛΗ ΣΥΡΟΜΕΝΗ & ΑΝΑΣΥΡΟΜΕΝΗ ΤΥΠΟΛΟΓΙΑ
- FOR STANDARD & NARROW INTERLOCK PROFILE / ΓΙΑ ΚΑΝΟΝΙΚΟ & ΣΤΕΝΟ ΓΑΝΤΖΟ
- EX-2400045601 IS PRESSED IN THE SASH GROOVE AND IS COMPATIBLE WITH BOTH CRIMP AND MECHANICAL CORNERS  
EX-2400045601 ΤΟΠΟΘΕΤΕΙΤΑΙ ΚΟΥΜΠΩΤΑ ΚΑΙ ΣΥΝΕΡΓΑΖΕΤΑΙ ΕΙΤΕ ΜΕ ΠΡΕΣΣΑΡΙΣΤΗ, ΕΙΤΕ ΜΕ ΜΗΧΑΝΙΚΗ ΓΩΝΙΑ
- EX-2400045420 IS SLIDED IN THE SASH GROOVE AND IS COMPATIBLE ONLY WITH MECHANICAL CORNERS  
EX-2400045420 ΤΟΠΟΘΕΤΕΙΤΑΙ ΣΥΡΤΑΡΩΤΑ ΚΑΙ ΣΥΝΕΡΓΑΖΕΤΑΙ ΜΟΝΟ ΜΕ ΜΗΧΑΝΙΚΗ ΓΩΝΙΑ

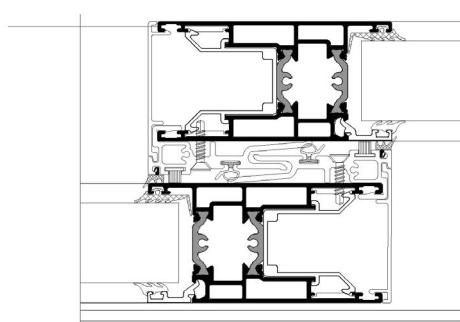

**Profile:** M4544  
**SASH PROFILE**  
 ΦΥΛΛΟ  
**System:** M450  
**Weight:** 1381.90  
**Ix (cm<sup>4</sup>):** 17.76  
**Iy (cm<sup>4</sup>):** 15.41  
**Status:** Active  
**Bicolor:** No  
**Bar Length:** 6000  
**Min Order Kg:** -

Required Accessories / Απαιτούμενα Εξαρτήματα

EX-2000686101	OUTER GASKET FOR GLAZING / ΕΞΩΤΕΡΙΚΟ ΛΑΣΤΙΚΟ ΥΑΛΩΣΗΣ
EX-6604540003	SASH PVC FOR M450 SLIDING 4,6m / PVC ΦΥΛΛΟΥ ΓΙΑ M450 ΣΥΡΟΜΕΝΑ 4,6m
EX-6000450000	ROLLER PLASTIC DOUBLE M450 FOR M4538 M4540 M4544 180kg / ΡΑΟΥΛΟ ΠΛΑΣΤΙΚΟ ΔΙΠΛΟ M450 ΓΙΑ M4538 M4540 M4544 180kg
EX-1800453700	ALIGNMENT CORNER FOR M450 / ΓΩΝΙΑ ΕΠΙΠΕΔΟΤΗΤΑΣ M450
EX-3110454400	INTERLOCKING END CAP FOR M450 SASH / ΤΑΙΠΑ ΓΑΝΤΖΟΥ ΑΠΛΟΥ ΣΥΡΟΜΕΝΟΥ ΦΥΛΛΟΥ M450
EX-3110454800	INTERLOCK END CAP SET M4544 / ΣΕΤ ΤΑΙΠΩΝ ΣΤΕΝΟΥ ΓΑΝΤΖΟΥ M4544
EX-7983220435	CSK TAPPING SCREW UNI 9709 GALV 4x35 FOR PLASTIC PH / ΦΡΕΖΑΤΗ ΛΑΜ/ΒΙΔΑ UNI 9709 ΓΑΛΒ 4x35 ΓΙΑ ΠΛΑΣΤΙΚΟ PH
EX-3111454200	END CAP SET FOR LEFT LIFT AND SLIDING AND SLIDING SASH / ΣΕΤ ΤΑΙΠΩΝ ΑΡΙΣΤΕΡΑ ΑΝΟΡΘΩΜΕΝΟΥ ΚΑΙ ΔΙΠΛΑ ΣΥΡΟΜΕΝΟΥ ΦΥΛΛΟΥ
EX-6600454400	M4544 SASH CONNECTOR / ΣΥΝΔΕΣΜΟΣ ΦΥΛΛΟΥ M4544
EX-6500454000	SLIDING BUMBER/SASH SPACER SET / ΣΕΤ ΑΜΟΡΤΙΣΕΡ/ΓΛΥΣΙΕΡΑ ΣΥΡΟΜΕΝΩΝ
EX-6601454400	SLIDING SASH SPACER / ΑΠΟΣΤΑΤΗΣ ΣΤΑΘΕΡΟΠΟΙΗΣΗΣ ΣΥΡΟΜΕΝΩΝ
EX-1131306300	DOUBLE CRIMPING NAIL CORNER 13X6,3 mm / ΓΩΝΙΑ ΣΥΝΔΕΣΗΣ ΠΡΕΣΑΡΙΣΤΗ ΜΕ ΔΙΠΛΟ ΧΤΥΠΗΜΑ 13X6,3 mm
EX-1261127900	INOX CORNER CONNECTOR CAL 11x28,5mm / ΑΝΟΞΕΙΔΩΤΗ ΜΗΧΑΝΙΚΗ ΓΩΝΙΑ ΣΥΝΔΕΣΗΣ CAL 11x28,5mm
EX-3110454200	CAP SET FOR RIGHT LIFT AND SLIDE AND SLIDING SASH / ΣΕΤ ΤΑΙΠΩΝ ΔΕΞΙΑ ΑΝΟΡΘΩΜΕΝΟΥ ΚΑΙ ΔΙΠΛΑ ΣΥΡΟΜΕΝΟΥ ΦΥΛΛΟΥ

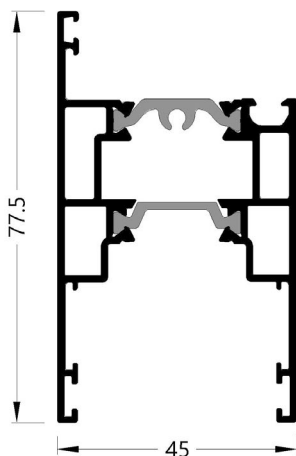

- FOR SLIDING TYPOLOGY / ΓΙΑ ΑΠΛΗ ΣΥΡΟΜΕΝΗ ΤΥΠΟΛΟΓΙΑ
- FOR STANDARD & NARROW INTERLOCK PROFILE / ΓΙΑ ΚΑΝΟΝΙΚΟ & ΣΤΕΝΟ ΓΑΝΤΖΟ

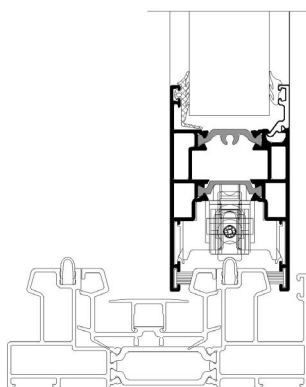

**Profile:** M4521  
**INTERLOCK PROFILE**  
**ΓΑΝΤΖΟΣ**  
**System:** M450  
**Weight:** 687.90  
**Ix (cm<sup>4</sup>):** 6.14  
**Iy (cm<sup>4</sup>):** 0.77  
**Status:** Active  
**Bicolor:** No  
**Bar Length:** 6000  
**Min Order Kg:** -

Required Accessories / Απαιτούμενα Εξαρτήματα

EX-6603501701	NARROW INTERLOCK PVC 4,6m / PVC ΣΤΕΝΟΥ ΓΑΝΤΖΟΥ 4,6m
EX-8520454800	MILLING TOOL FOR M4548, M4521 / ΦΡΕΖΑ ΚΑΤΕΡΓΑΣΙΑΣ M4548, M4521

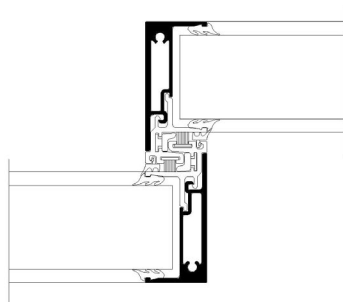
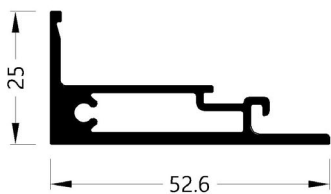

**Profile:** M4548  
**INTERLOCK PROFILE**  
**ΓΑΝΤΖΟΣ**  
**System:** M450  
**Weight:** 706.80  
**Ix (cm<sup>4</sup>):** 6.30  
**Iy (cm<sup>4</sup>):** 0.91  
**Status:** Active  
**Bicolor:** No  
**Bar Length:** 6000  
**Min Order Kg:** -

Required Accessories / Απαιτούμενα Εξαρτήματα

EX-3110454800	INTERLOCK END CAP SET M4544 / ΣΕΤ ΤΑΠΩΝ ΣΤΕΝΟΥ ΓΑΝΤΖΟΥ M4544
EX-8520454800	MILLING TOOL FOR M4548, M4521 / ΦΡΕΖΑ ΚΑΤΕΡΓΑΣΙΑΣ M4548, M4521
EX-3114455000	LEFT END CAP SET FOR 25mm INTERLOCK LIFT AND SLIDE M450 / ΑΡΙΣΤΕΡΟ ΣΕΤ ΤΑΠΩΝ ΓΑΝΤΖΟΥ 25mm ΑΝΑΣΥΡΟΜΕΝΟΥ M450
EX-3110455000	RIGHT END CAP SET FOR 25mm INTERLOCK LIFT AND SLIDE M450 / ΔΕΞΙ ΣΕΤ ΤΑΠΩΝ ΓΑΝΤΖΟΥ 25mm ΑΝΑΣΥΡΟΜΕΝΟΥ M450
EX-6604548003	NARROW INTERLOCK PVC WITH GASKET 4,6m / PVC ΣΤΕΝΟΥ ΓΑΝΤΖΟΥ ΜΕ ΥΠΙΟΔΟΧΗ ΛΑΣΤΙΧΟΥ 4,6m

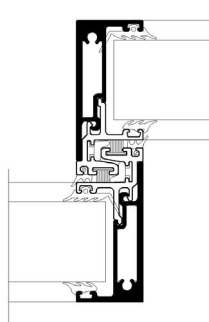
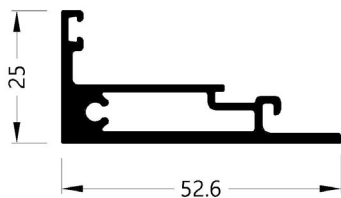

**Profile:** M4551  
**INTERLOCK PROFILE**  
**ΓΑΝΤΖΟΣ**  
**System:** M450  
**Weight:** 240.90  
**Ix (cm<sup>4</sup>):** 0.02  
**Iy (cm<sup>4</sup>):** 2.44  
**Status:** Active  
**Bicolor:** No  
**Bar Length:** 6000  
**Min Order Kg:** -

Required Accessories / Απαιτούμενα Εξαρτήματα

EX-3110454200	CAP SET FOR RIGHT LIFT AND SLIDE AND SLIDING SASH / ΣΕΤ ΤΑΠΩΝ ΔΕΞΙΑ ΑΝΟΡΘΩΜΕΝΟΥ ΚΑΙ ΑΠΛΑ ΣΥΡΟΜΕΝΟΥ ΦΥΛΛΟΥ
EX-3111454200	END CAP SET FOR LEFT LIFT AND SLIDING AND SLIDING SASH / ΣΕΤ ΤΑΠΩΝ ΑΡΙΣΤΕΡΑ ΑΝΟΡΘΩΜΕΝΟΥ ΚΑΙ ΑΠΛΑ ΣΥΡΟΜΕΝΟΥ ΦΥΛΛΟΥ
EX-3110454800	INTERLOCK END CAP SET M4544 / ΣΕΤ ΤΑΠΩΝ ΣΤΕΝΟΥ ΓΑΝΤΖΟΥ M4544
EX-3110454000	INTERLOCK END CAP SET FOR SASH M4540 / ΣΕΤ ΤΑΠΩΝ ΣΤΕΝΟΥ ΓΑΝΤΖΟΥ ΦΥΛΛΟΥ M4540
EX-3110454400	INTERLOCKING END CAP FOR M450 SASH / ΤΑΠΑ ΓΑΝΤΖΟΥ ΑΠΛΟΥ ΣΥΡΟΜΕΝΟΥ ΦΥΛΛΟΥ M450
EX-6604539003	INTERLOCK PVC M450 FOR SASH M4542 / PVC ΓΑΝΤΖΟΥ M450 ΓΙΑ ΦΥΛΛΟ M4542
EX-6604546003	INTERLOCK PVC FOR M450 / PVC ΓΑΝΤΖΟΥ ΓΙΑ M450

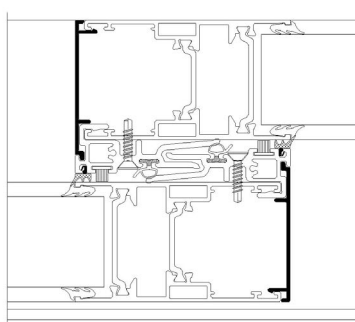



Required Accessories / Απαιτούμενα Εξαρτήματα

**Profile:** M14254  
**ADJOINING PROFILE**  
 ΜΠΙΝΙ  
**System:** S350  
**Weight:** 421.90  
**Ix (cm<sup>4</sup>):** 1.42  
**Iy (cm<sup>4</sup>):** 1.43  
**Status:** Active  
**Bicolor:** No  
**Bar Length:** 6000  
**Min Order Kg:** -

EX-3111425403	END CAP PAIR FOR M14254 BLACK / ΖΕΥΓΟΣ ΤΑΠΩΝ ΜΠΙΝΙ Μ14254 ΜΑΥΡΟ
---------------	---

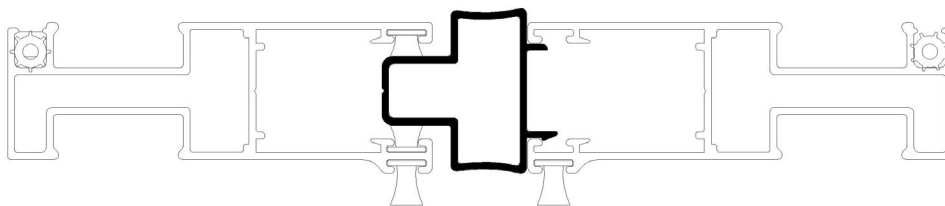
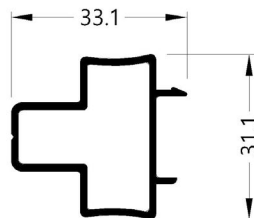

Required Accessories / Απαιτούμενα Εξαρτήματα

**Profile:** M14665  
**ADJOINING PROFILE**  
 ΜΠΙΝΙ  
**System:** M45000  
**Weight:** 170.30  
**Ix (cm<sup>4</sup>):** 0.02  
**Iy (cm<sup>4</sup>):** 0.41  
**Status:** Active  
**Bicolor:** No  
**Bar Length:** 6000  
**Min Order Kg:** -

EX-2408100001	GASKET FOR HOOK-SHUTTER ADJOINING PROFILE-FRAME EPDM BLACK / ΕΛΑΣΤΙΚΟ ΓΑΝΤΖΟΥ-ΜΠΙΝΙΟΥ ΠΑΝΤΖΟΥΡΙΟΥ-ΚΑΣΑΣ EPDM ΜΑΥΡΟ
---------------	--

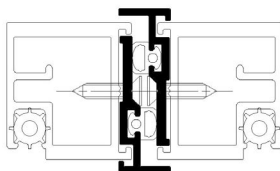
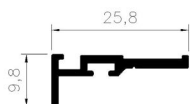

Required Accessories / Απαιτούμενα Εξαρτήματα

**Profile:** M4560  
**ADJOINING PROFILE**  
 ΜΠΙΝΙ  
**System:** M450  
**Weight:** 568.10  
**Ix (cm<sup>4</sup>):** 1.49  
**Iy (cm<sup>4</sup>):** 1.65  
**Status:** Active  
**Bicolor:** No  
**Bar Length:** 6000  
**Min Order Kg:** -

EX-3000456000	COVER CAP PAIR FOR ADJOINING SHUTTER PROFILE M4560 / ΖΕΥΓΟΣ ΤΑΠΩΝ ΜΠΙΝΙ ΠΙΑΝΤΖΟΥΡΙΟΥ M4560
---------------	--

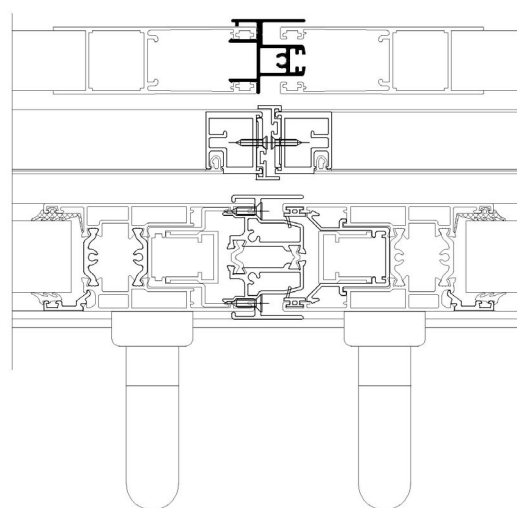
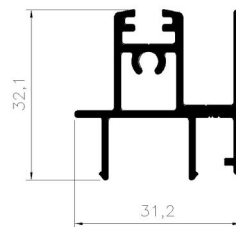

**Profile:** M4564  
**ADJOINING PROFILE**  
MITINI  
**System:** M450  
**Weight:** 306.90  
**Ix (cm<sup>4</sup>):** 0.25  
**Iy (cm<sup>4</sup>):** 0.53  
**Status:** Active  
**Bicolor:** No  
**Bar Length:** 6000  
**Min Order Kg:** -

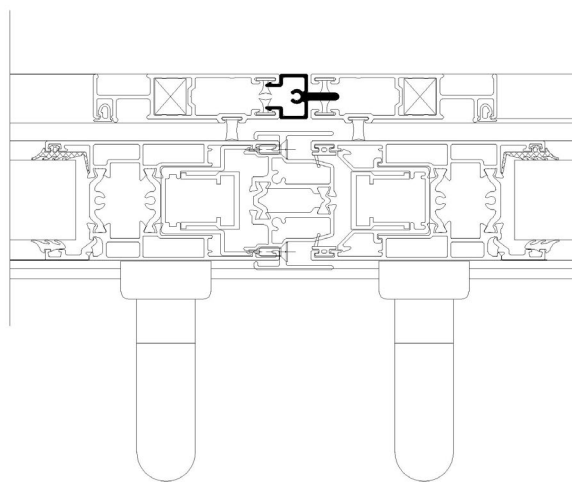
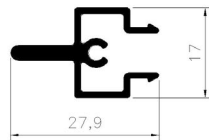

Required Accessories / Απαιτούμενα Εξαρτήματα

**Profile:** M4566  
**ADJOINING PROFILE**  
 ΜΠΙΝΙ  
**System:** M450  
**Weight:** 1174.40  
**Ix (cm<sup>4</sup>):** 10.60  
**Iy (cm<sup>4</sup>):** 4.44  
**Status:** Active  
**Bicolor:** No  
**Bar Length:** 6000  
**Min Order Kg:** -

EX-3000456600	M450 MEETING STILE END CAP SET / ΣΕΤ ΤΑΠΩΝ ΜΠΙΝΙ ΦΙΛΗΤΟΥ Μ450
---------------	---

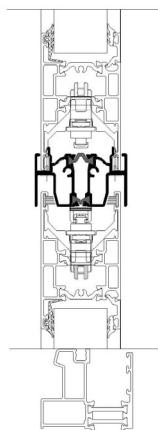
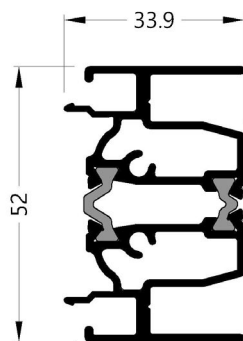

**Profile:** M4572  
**ADJOINING PROFILE**  
MITINI  
**System:** M450  
**Weight:** 398.80  
**Ix (cm<sup>4</sup>):** 1.42  
**Iy (cm<sup>4</sup>):** 0.60  
**Status:** Active  
**Bicolor:** No  
**Bar Length:** 6000  
**Min Order Kg:** -

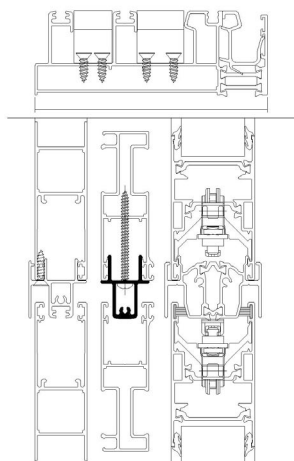
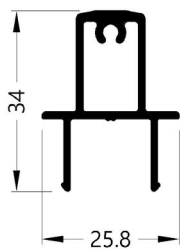

**Profile:** M4567  
**ADD-ON PROFILE**  
**ΠΡΟΣΘΕΤΟ**  
**System:** M450  
**Weight:** 640.70  
**Ix (cm<sup>4</sup>):** 4.61  
**Iy (cm<sup>4</sup>):** 2.66  
**Status:** Active  
**Bicolor:** No  
**Bar Length:** 6000  
**Min Order Kg:** -

Required Accessories / Απαιτούμενα Εξαρτήματα

EX-6600045000	INOX GUIDE RAIL U-TYPE 0.8mm S350, M450, S560, M12500, M14600 3.5m / ΑΝΟΞΕΙΔΩΤΟΣ ΟΔΗΓΟΣ ΤΥΠΟΥ U 0.8mm S350, M450, S560, M14600, M12500 3,5m
EX-2400031201	FRAME TRACK COVERING GASKET EPDM BLACK / ΕΛΑΣΤΙΚΟ ΚΑΛΥΨΗΣ ΟΔΗΓΩΝ ΣΥΡΟΜΕΝΩΝ EPDM ΜΑΥΡΟ

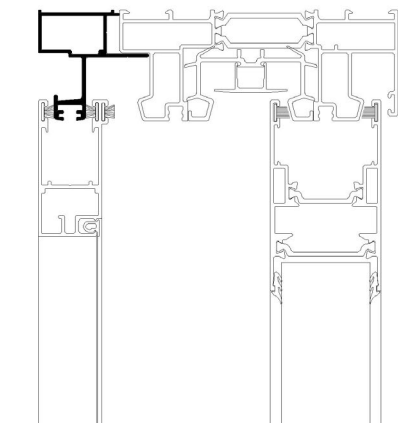
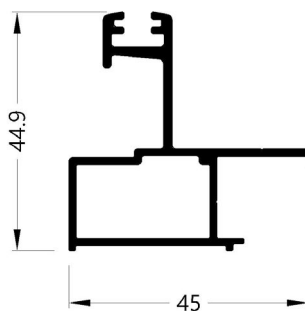

**Profile:** M4569  
**ADD-ON PROFILE**  
ΠΡΟΣΘΕΤΟ  
**System:** M450  
**Weight:** 181.40  
**Ix (cm<sup>4</sup>):** 0.65  
**Iy (cm<sup>4</sup>):** 0.05  
**Status:** Active  
**Bicolor:** No  
**Bar Length:** 5000  
**Min Order Kg:** -

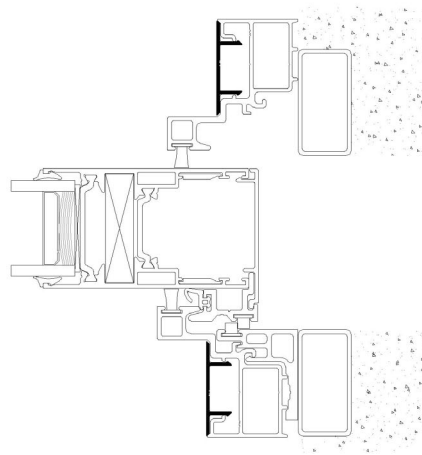



Required Accessories / Απαιτούμενα Εξαρτήματα

**Profile:** M4577  
**ADD-ON PROFILE**  
 ΠΡΟΣΘΕΤΟ  
**System:** M450  
**Weight:** 754.30  
**Ix (cm<sup>4</sup>):** 10.75  
**Iy (cm<sup>4</sup>):** 2.89  
**Status:** Active  
**Bicolor:** No  
**Bar Length:** 6000  
**Min Order Kg:** -

EX-3110457700	REINFORCEMENT M4577/M4579 END CAP PAIR / ΖΕΥΓΟΣ ΤΑΠΩΝ ΕΝΙΣΧΥΣΗΣ M4577/M4579
---------------	---

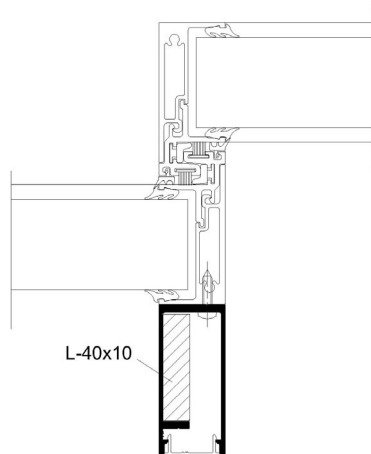
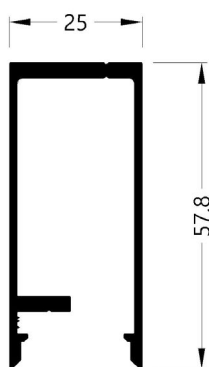

**Profile:** M4578  
**ADD-ON PROFILE**  
ΠΡΟΣΘΕΤΟ  
**System:** M450  
**Weight:** 159.10  
**Ix (cm<sup>4</sup>):** 0.03  
**Iy (cm<sup>4</sup>):** 0.28  
**Status:** Active  
**Bicolor:** No  
**Bar Length:** 6000  
**Min Order Kg:** -

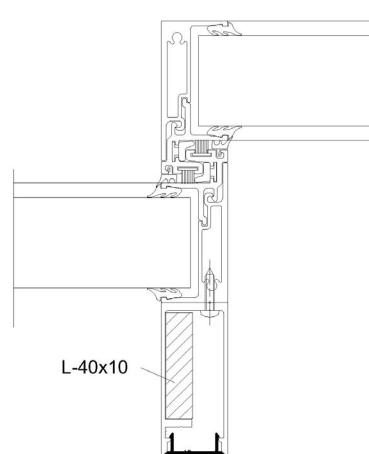
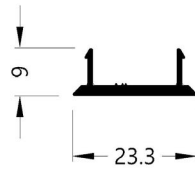

Required Accessories / Απαιτούμενα Εξαρτήματα

**Profile:** M4579  
**ADD-ON PROFILE**  
 ΠΡΟΣΘΕΤΟ  
**System:** M450  
**Weight:** 592.30  
**Ix (cm<sup>4</sup>):** 3.37  
**Iy (cm<sup>4</sup>):** 2.06  
**Status:** Active  
**Bicolor:** No  
**Bar Length:** 6000  
**Min Order Kg:** -

EX-3110457700	REINFORCEMENT M4577/M4579 END CAP PAIR / ΖΕΥΓΟΣ ΤΑΠΩΝ ΕΝΙΣΧΥΣΗΣ M4577/M4579
---------------	---

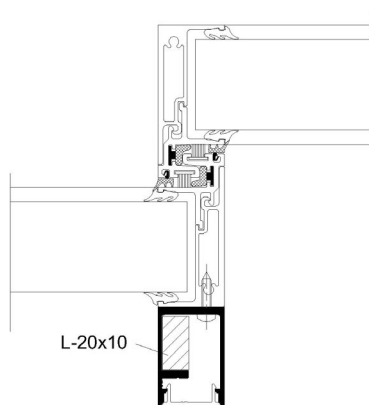
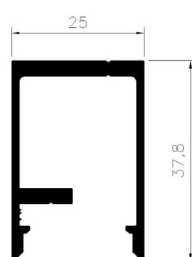

Required Accessories / Απαιτούμενα Εξαρτήματα

**Profile:** S333  
**ADD-ON PROFILE**  
**ΠΡΟΣΘΕΤΟ**  
**System:** S350  
**Weight:** 167.60  
**Ix (cm<sup>4</sup>):** 0.55  
**Iy (cm<sup>4</sup>):** 0.15  
**Status:** Active  
**Bicolor:** No  
**Bar Length:** 6000  
**Min Order Kg:** -

EX-6206910003	BRUSH PILE SEAL 10mm 4P BLACK / ΒΟΥΡΤΣΑΚΙ 10mm 4P ΜΑΥΡΟ
EX-3110033300	END CAP SET S333 / ΣΕΤ ΤΑΠΩΝ S333

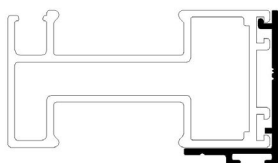
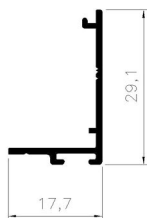

S350LT , S560LT

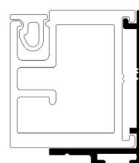

M450 , M45000

**Profile:** S77901  
**ADD-ON PROFILE**  
ΠΡΟΣΘΕΤΟ  
**System:** COMMON PROFILES ON  
METER  
**Weight:** 140  
**Ix (cm<sup>4</sup>):** 0.02  
**Iy (cm<sup>4</sup>):** 0.27  
**Status:** Active  
**Bicolor:** No  
**Bar Length:** 6000  
**Min Order Kg:** -

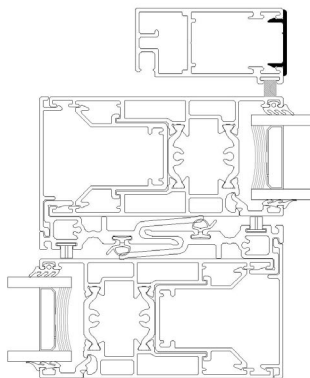
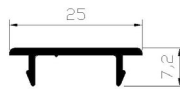

**Profile:** M4568  
**TRIM PROFILE**  
 ΑΡΜΟΚΑΛΥΨΤΡΟ  
**System:** M450  
**Weight:** 825.10  
**Ix (cm<sup>4</sup>):** 7.53  
**Iy (cm<sup>4</sup>):** 6.06  
**Status:** Active  
**Bicolor:** No  
**Bar Length:** 5000  
**Min Order Kg:** -

Required Accessories / Απαιτούμενα Εξαρτήματα

EX-6600036303	PVC FOR INTERLOCKING PROFILE S363 4.6m / PVC ΓΑΝΤΖΟΥ S363 4.6m
EX-6206910003	BRUSH PILE SEAL 10mm 4P BLACK / ΒΟΥΡΤΣΑΚΙ 10mm 4P ΜΑΥΡΟ
EX-6604568003	POCKET WINDOW PVC FOR M450 / PVC ΓΙΑ ΧΩΝΕΥΤΑ ΣΥΡΟΜΕΝΑ ,M450
EX-3114526000	THERMAL BRIDGE PAIR FOR POCKET M450 TRACK / ΖΕΥΓΟΣ ΘΕΡΜΟΔΙΑΚΟΠΗΣ ΧΩΝΕΥΤΟΥ ΟΔΗΓΟΥ M450
EX-2400056300	NARROW INTERLOCKING PROFILE GASKET FOR S560 SERIES / ΕΛΑΣΤΙΚΟ ΣΤΕΝΟΥ ΓΑΝΤΖΟΥ S560

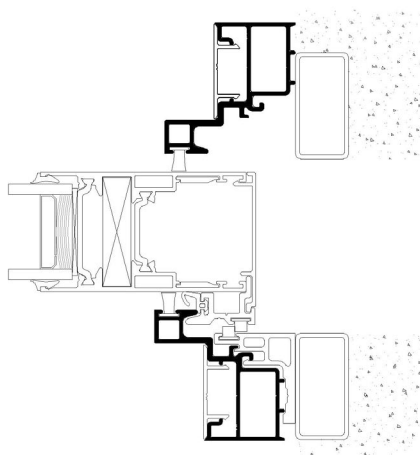
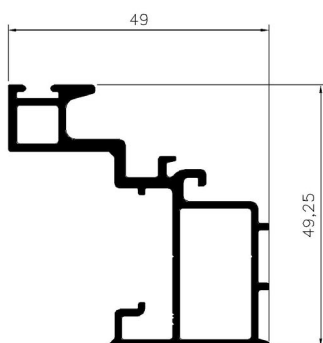

Required Accessories / Απαιτούμενα Εξαρτήματα

**Profile:** M4550  
**WATER DRIPPER**  
 ΝΕΡΟΣΤΑΛΑΚΤΗΣ  
**System:** M450  
**Weight:** 341  
**Ix (cm<sup>4</sup>):** 1.86  
**Iy (cm<sup>4</sup>):** 0.34  
**Status:** Active  
**Bicolor:** No  
**Bar Length:** 6000  
**Min Order Kg:** -

EX-6206910603	BRUSH PILE SEAL 6mm 4P BLACK / ΒΟΥΡΤΣΑΚΙ 6mm 4P ΜΑΥΡΟ
---------------	---

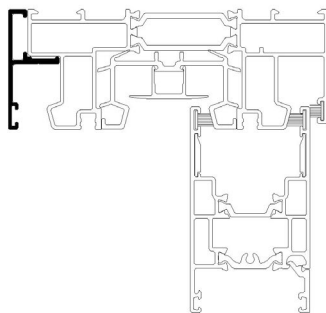
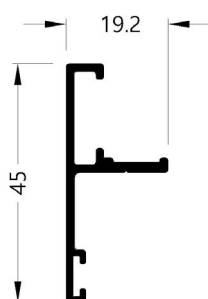

**Profile:** M4552  
**GLAZING BEAD**  
ΠΗΧΑΚΙ  
**System:** M450  
**Weight:** 137.50  
**Ix (cm<sup>4</sup>):** 0.17  
**Iy (cm<sup>4</sup>):** 0.02  
**Status:** Active  
**Bicolor:** No  
**Bar Length:** 6000  
**Min Order Kg:** -

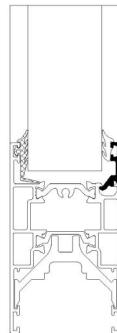
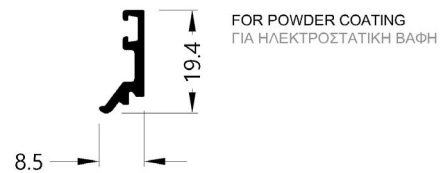



**Profile:** M4584  
**GLAZING BEAD**  
ΠΗΧΑΚΙ  
**System:** M450  
**Weight:** 140.40  
**Ix (cm<sup>4</sup>):** 0.17  
**Iy (cm<sup>4</sup>):** 0.02  
**Status:** Active  
**Bicolor:** No  
**Bar Length:** 6000  
**Min Order Kg:** -

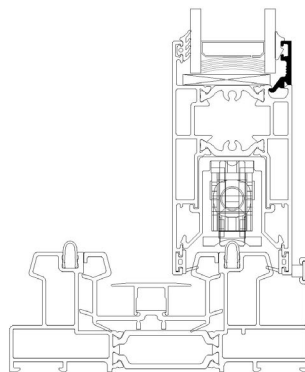
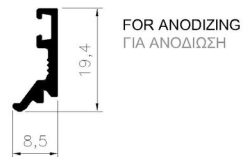

**Profile:** M4587  
**GLAZING BEAD**  
**ΠΗΧΑΚΙ**  
**System:** M450  
**Weight:** 184.90  
**Ix (cm<sup>4</sup>):** 0.27  
**Iy (cm<sup>4</sup>):** 0.06  
**Status:** Active  
**Bicolor:** No  
**Bar Length:** 6000  
**Min Order Kg:** -

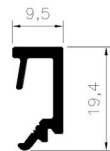

- FOR POWDER COATING
- ΓΙΑ ΗΛΕΚΤΡΟΣΤΑΤΙΚΗ ΒΑΦΗ

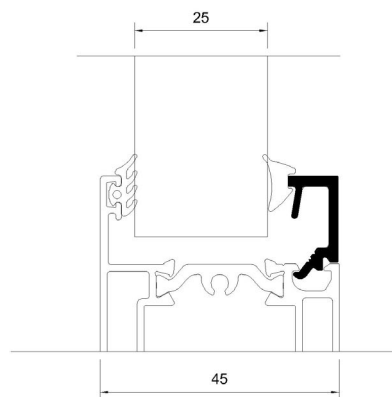

**Profile:** M4589  
**GLAZING BEAD**  
**ΠΗΧΑΚΙ**  
**System:** M450  
**Weight:** 186.70  
**Ix (cm<sup>4</sup>):** 0.27  
**Iy (cm<sup>4</sup>):** 0.06  
**Status:** Active  
**Bicolor:** No  
**Bar Length:** 6000  
**Min Order Kg:** -



- FOR ANODIZING
- ΓΙΑ ΑΝΟΔΙΩΣΗ

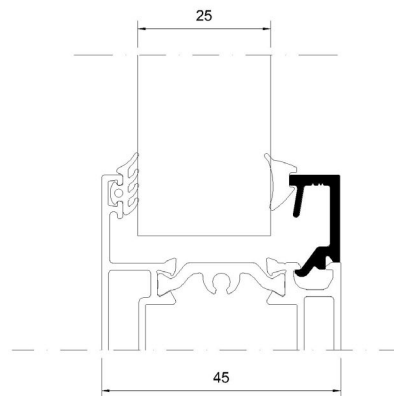

**Profile:** M14654  
**MOSQUITO NET PROFILE**  
 ΣΗΤΕΣ  
**System:** M14600  
**Weight:** 513.80  
**Ix (cm<sup>4</sup>):** 1.06  
**Iy (cm<sup>4</sup>):** 1.64  
**Status:** Active  
**Bicolor:** No  
**Bar Length:** 6000  
**Min Order Kg:** -

Required Accessories / Απαιτούμενα Εξαρτήματα

EX-3111465400	NARROW FLYSCREEN END CAP SET / ΣΕΤ ΤΑΠΙΩΝ ΣΤΕΝΗΣ ΣΗΤΑΣ
EX-2401464902	PVC FOR FLY SCREEN SASH (WHITE) / PVC ΣΥΓΚΡΑΤΗΣΗΣ ΣΙΤΑΣ (ΛΕΥΚΟ)
EX-2401464903	PVC FOR FLY SCREEN SASH / PVC ΣΥΓΚΡΑΤΗΣΗΣ ΣΙΤΑΣ
EX-1401161000	DIE CAST MECHANICAL CORNER 10,6x19mm / ΧΥΤΗ ΜΗΧΑΝΙΚΗ ΓΩΝΙΑ ΣΥΝΔΕΣΗΣ 10,6x19mm

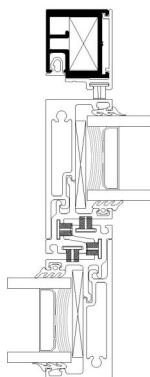
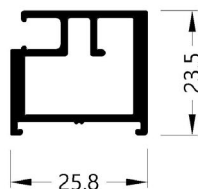

**Profile:** M14663  
**MOSQUITO NET PROFILE**  
 ΣΗΤΕΣ  
**System:** M45000  
**Weight:** 743.60  
**Ix (cm<sup>4</sup>):** 2.48  
**Iy (cm<sup>4</sup>):** 4.98  
**Status:** Active  
**Bicolor:** No  
**Bar Length:** 6000  
**Min Order Kg:** -

Required Accessories / Απαιτούμενα Εξαρτήματα

EX-2401464902	PVC FOR FLY SCREEN SASH (WHITE) / PVC ΣΥΓΚΡΑΤΗΣΗΣ ΣΙΤΑΣ (ΛΕΥΚΟ)
EX-2401464903	PVC FOR FLY SCREEN SASH / PVC ΣΥΓΚΡΑΤΗΣΗΣ ΣΙΤΑΣ

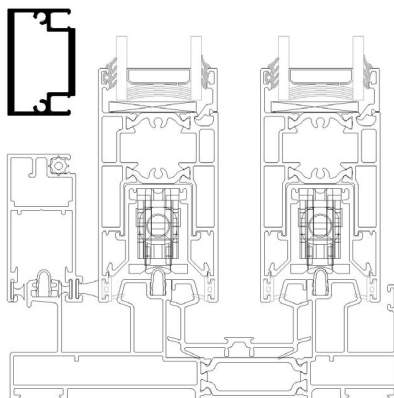
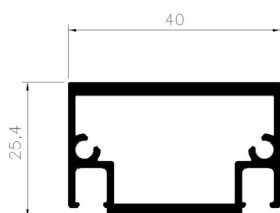

**Profile:** M14664  
**MOSQUITO NET PROFILE**  
 ΣΗΤΕΣ  
**System:** M14600  
**Weight:** 753.80  
**Ix (cm<sup>4</sup>):** 8.78  
**Iy (cm<sup>4</sup>):** 2.99  
**Status:** Active  
**Bicolor:** No  
**Bar Length:** 6000  
**Min Order Kg:** -

Required Accessories / Απαιτούμενα Εξαρτήματα

EX-1401161000	DIE CAST MECHANICAL CORNER 10,6x19mm / ΧΥΤΗ ΜΗΧΑΝΙΚΗ ΓΩΝΙΑ ΣΥΝΔΕΣΗΣ 10,6x19mm
EX-1801421800	ALIGNMENT CORNER FOR SASH FLYSCREEN / ΓΩΝΙΑ ΕΠΙΠΕΔΟΤΗΤΑΣ ΓΙΑ ΦΥΛΛΟ ΣΗΤΑΣ
EX-6206910603	BRUSH PILE SEAL 6mm 4P BLACK / ΒΟΥΡΤΣΑΚΙ 6mm 4P ΜΑΥΡΟ
EX-6000120100	ROLLER ALUMINIUM SINGLE WITH PLATE M9000 M9200 FLYSCR 45kg / ΡΑΟΥΛΟ ΑΛΟΥΜΙΝΙΟΥ ΜΟΝΟ ΜΕ ΝΤΙΖΑ ΦΥΛΛΟΥ ΣΙΤΑΣ Η Μ9000 45kg
EX-6206910003	BRUSH PILE SEAL 10mm 4P BLACK / ΒΟΥΡΤΣΑΚΙ 10mm 4P ΜΑΥΡΟ
EX-6102014503	THIMBLE HANDLE FOR FLYSCREEN BLACK / ΛΑΒΗ ΔΑΧΤΥΛΗΘΡΑ ΓΙΑ ΣΙΤΑ ΜΑΥΡΗ
EX-3111465400	NARROW FLYSCREEN END CAP SET / ΣΕΤ ΤΑΠΙΩΝ ΣΤΕΝΗΣ ΣΗΤΑΣ
EX-2401464902	PVC FOR FLY SCREEN SASH (WHITE) / PVC ΣΥΓΚΡΑΤΗΣΗΣ ΣΙΤΑΣ (ΛΕΥΚΟ)
EX-2401464903	PVC FOR FLY SCREEN SASH / PVC ΣΥΓΚΡΑΤΗΣΗΣ ΣΙΤΑΣ
EX-6102014502	THIMBLE HANDLE FOR FLYSCREEN WHITE / ΛΑΒΗ ΔΑΧΤΥΛΗΘΡΑ ΓΙΑ ΣΙΤΑ ΛΕΥΚΗ

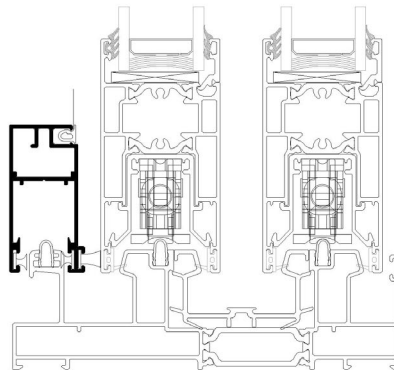
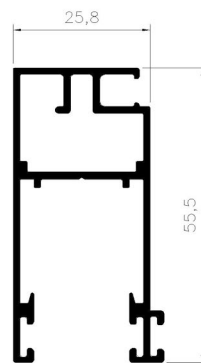

**Profile:** M868  
**MOSQUITO NET PROFILE**  
 ΣΗΤΕΣ  
**System:** M850  
**Weight:** 664  
**Ix (cm<sup>4</sup>):** 10.93  
**Iy (cm<sup>4</sup>):** 1.04  
**Status:** Active  
**Bicolor:** No  
**Bar Length:** 6000  
**Min Order Kg:** -

Required Accessories / Απαιτούμενα Εξαρτήματα

EX-1261113500	INOX CORNER CONNECTOR CAL 11x13,5mm / ΑΝΟΞΕΙΔΩΤΗ ΜΗΧΑΝΙΚΗ ΓΩΝΙΑ ΣΥΝΔΕΣΗΣ CAL 11x13,5mm
EX-2401464902	PVC FOR FLY SCREEN SASH (WHITE) / PVC ΣΥΓΚΡΑΤΗΣΗΣ ΣΙΤΑΣ (ΛΕΥΚΟ)
EX-6206910803	BRUSH PILE SEAL 8mm 4P BLACK / ΒΟΥΡΤΣΑΚΙ 8mm 4P ΜΑΥΡΟ
EX-2401464903	PVC FOR FLY SCREEN SASH / PVC ΣΥΓΚΡΑΤΗΣΗΣ ΣΙΤΑΣ
EX-6000185000	ROLLER ALUMINIUM SINGLE M868 / ΡΑΟΥΛΟ ΑΛΟΥΜΙΝΙΟΥ ΜΟΝΟ M868
EX-6206910703	BRUSH PILE SEAL 7mm 4P BLACK / ΒΟΥΡΤΣΑΚΙ 7mm 4P ΜΑΥΡΟ

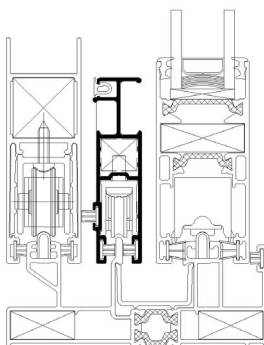
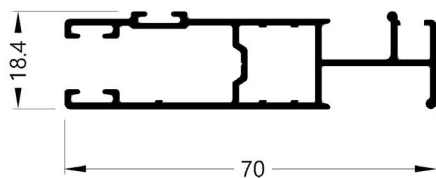

**Profile:** S490  
**MOSQUITO NET PROFILE**  
 ΣΗΤΕΣ  
**System:** S350  
**Weight:** 981.60  
**Ix (cm<sup>4</sup>):** 3.30  
**Iy (cm<sup>4</sup>):** 22.43  
**Status:** Active  
**Bicolor:** No  
**Bar Length:** 5900  
**Min Order Kg:** -

Required Accessories / Απαιτούμενα Εξαρτήματα

EX-6206910603	BRUSH PILE SEAL 6mm 4P BLACK / ΒΟΥΡΤΣΑΚΙ 6mm 4P ΜΑΥΡΟ
EX-1801421800	ALIGNMENT CORNER FOR SASH FLYSCREEN / ΓΩΝΙΑ ΕΠΙΠΕΔΟΤΗΤΑΣ ΓΙΑ ΦΥΛΛΟ ΣΗΤΑΣ
EX-1401161000	DIE CAST MECHANICAL CORNER 10,6x19mm / ΧΥΤΗ ΜΗΧΑΝΙΚΗ ΓΩΝΙΑ ΣΥΝΔΕΣΗΣ 10,6x19mm
EX-2401464902	PVC FOR FLY SCREEN SASH (WHITE) / PVC ΣΥΓΚΡΑΤΗΣΗΣ ΣΙΤΑΣ (ΛΕΥΚΟ)
EX-6000110100	ROLLER PLASTIC SINGLE M900 / ΡΑΟΥΛΟ ΠΛΑΣΤΙΚΟ ΜΟΝΟ M900
EX-6000120100	ROLLER ALUMINIUM SINGLE WITH PLATE M9000 M9200 FLYSCR 45kg / ΡΑΟΥΛΟ ΑΛΟΥΜΙΝΙΟΥ ΜΟΝΟ ΜΕ ΝΤΙΖΑ ΦΥΛΛΟΥ ΣΙΤΑΣ Η M9000 45kg
EX-6206910003	BRUSH PILE SEAL 10mm 4P BLACK / ΒΟΥΡΤΣΑΚΙ 10mm 4P ΜΑΥΡΟ
EX-6000185000	ROLLER ALUMINIUM SINGLE M868 / ΡΑΟΥΛΟ ΑΛΟΥΜΙΝΙΟΥ ΜΟΝΟ M868
EX-2401464903	PVC FOR FLY SCREEN SASH / PVC ΣΥΓΚΡΑΤΗΣΗΣ ΣΙΤΑΣ

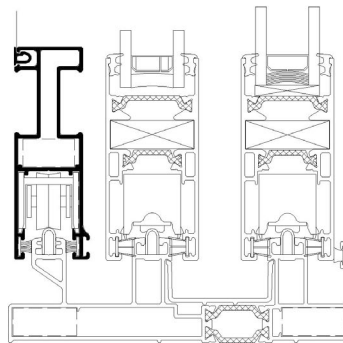
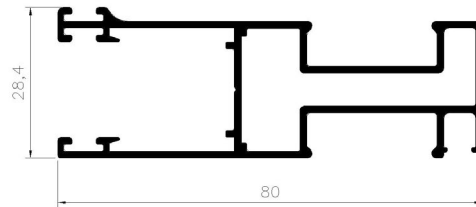



**Profile:** S325  
**SHUTTERS SYSTEM PROFILE**  
 ΠΑΝΤΖΟΥΡΙΑ  
**System:** S350  
**Weight:** 957.50  
**Ix (cm<sup>4</sup>):** 20.98  
**Iy (cm<sup>4</sup>):** 5.01  
**Status:** Active  
**Bicolor:** No  
**Bar Length:** 6000  
**Min Order Kg:** -

Required Accessories / Απαιτούμενα Εξαρτήματα

EX-1252322800	MECHANICAL CORNER CLEAT 23x22,8mm / ΓΩΝΙΑ ΣΥΝΔΕΣΗΣ ΜΗΧΑΝΙΚΗ 23x22,8mm
EX-6206910503	BRUSH PILE SEAL 5mm 4P BLACK / ΒΟΥΡΤΣΑΚΙ 5mm 4P ΜΑΥΡΟ
EX-6000032500	ROLLER FOR SHUTTER S325 / ΡΑΟΥΛΟ ΓΙΑ ΠΑΝΤΖΟΥΡΙ S325
EX-1800032500	ALIGNMENT CORNER FOR SHUTTER PROFILE S325 / ΓΩΝΙΑ ΕΠΙΠΕΔΟΤΗΤΑΣ ΓΙΑ ΦΥΛΛΟ ΠΑΝΤΖΟΥΡΙΟΥ S325
EX-6500325103	SHOCK ABSORBER FOR S384 SASH FOR SINGLE AND MULTI POINT LOCK AND FOR SHUTTER SASH S325 / ΑΜΟΡΤΙΣΕΡ ΦΥΛΛΟΥ S384 ΓΙΑ ΚΛΕΙΔΑΡΙΑ ΜΟΝΟΥ ΚΑΙ ΠΟΛΛΑΠΛΩΝ ΣΗΜΕΙΩΝ ΚΑΙ ΦΥΛΛΟΥ ΠΑΝΤΖΟΥΡΙΟΥ S325
EX-6206910603	BRUSH PILE SEAL 6mm 4P BLACK / ΒΟΥΡΤΣΑΚΙ 6mm 4P ΜΑΥΡΟ

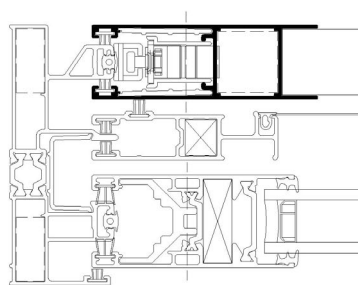
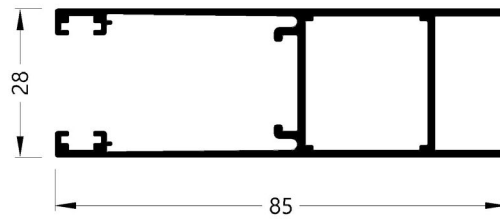

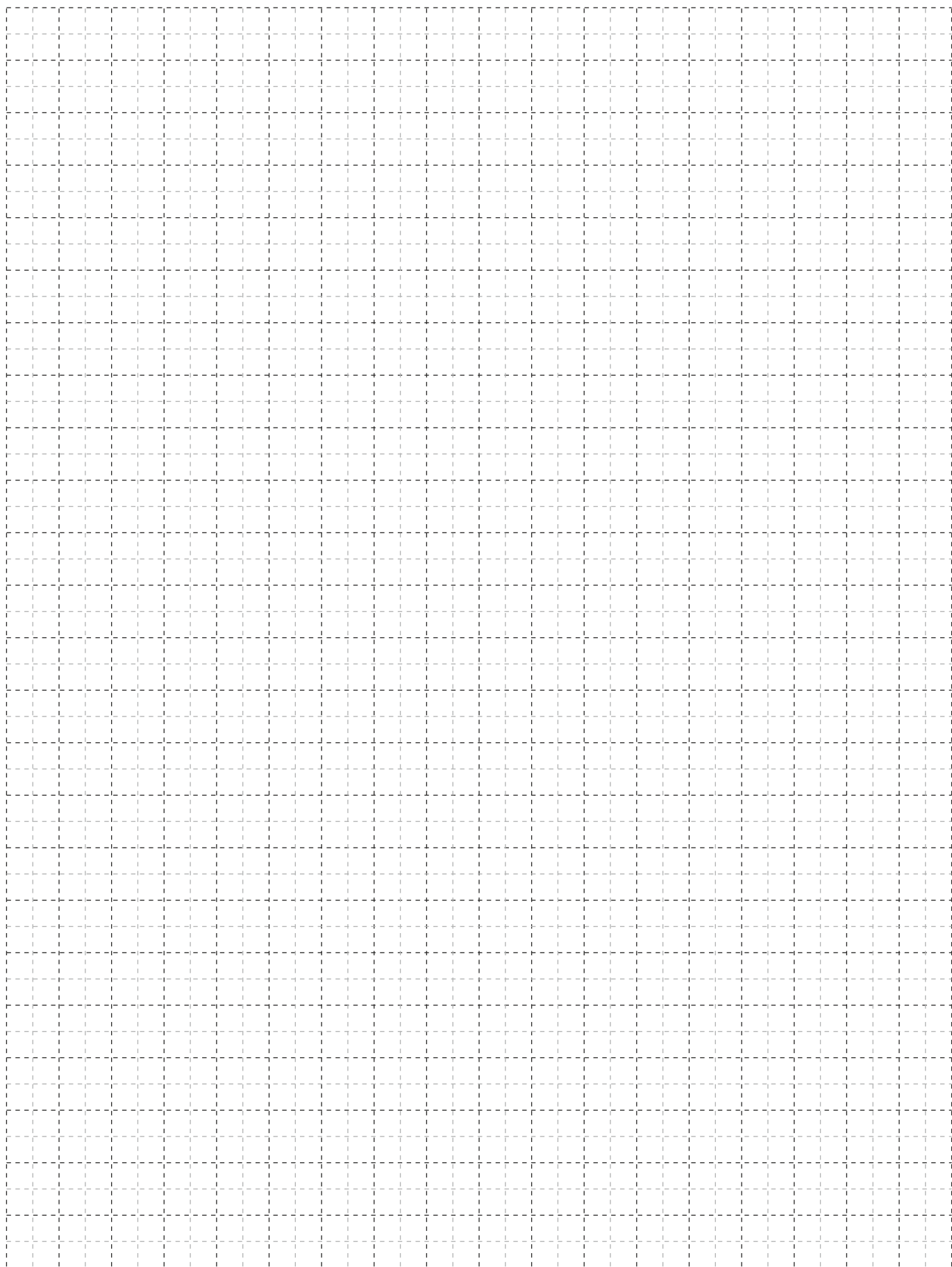



# TYPOLOGIES SECTIONS ΤΟΜΕΣ ΤΥΠΟΛΟΓΙΩΝ

PARALLEL - ΕΠΑΛΛΗΛΑ

PRESS ON THE NUMBERS - ΠΑΤΗΣΤΕ ΣΤΟΥΣ ΑΡΙΘΜΟΥΣ

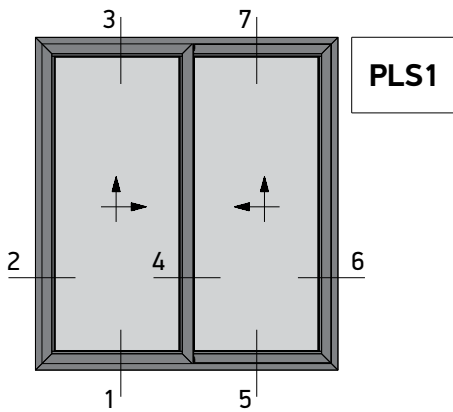

Two Sash Lift and Slide 45° Cut Right  
 Δίφυλλο Επάλληλο με κοπή 45°  
 Δεξιά Ανάσπυρόμενο

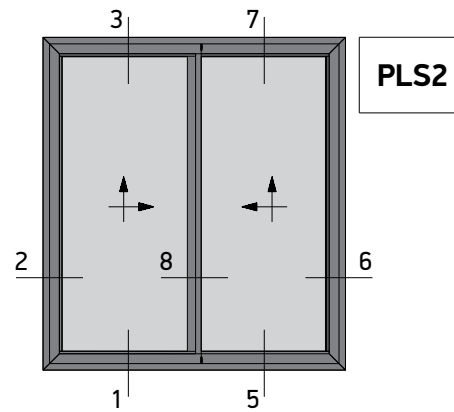

Two Sash Lift and Slide 90° Cut Right  
 Δίφυλλο Επάλληλο με κοπή 90°  
 Δεξιά Ανάσπυρόμενο

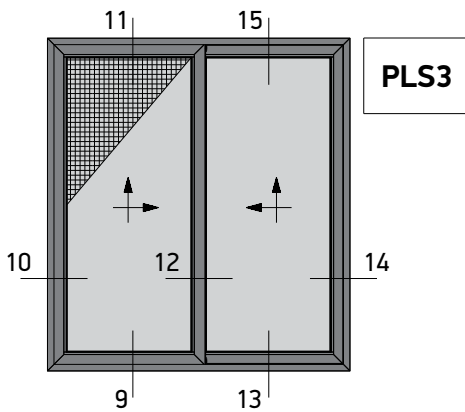

Two Sash Lift and Slide 45° Cut with Flyscreen Right  
 Δίφυλλο Επάλληλο με κοπή 45°  
 και Σήτα Δεξιά Ανάσπυρόμενο

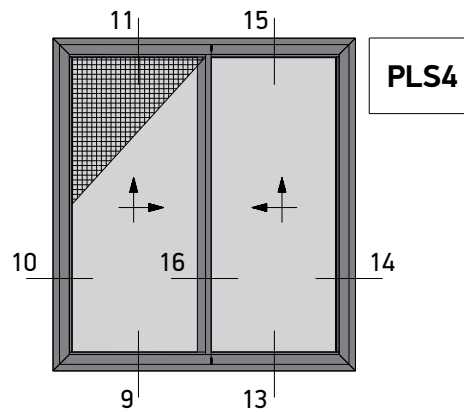

Two Sash Lift and Slide 90° Cut with Flyscreen Right  
 Δίφυλλο Επάλληλο με κοπή 90°  
 και Σήτα Δεξιά Ανάσπυρόμενο

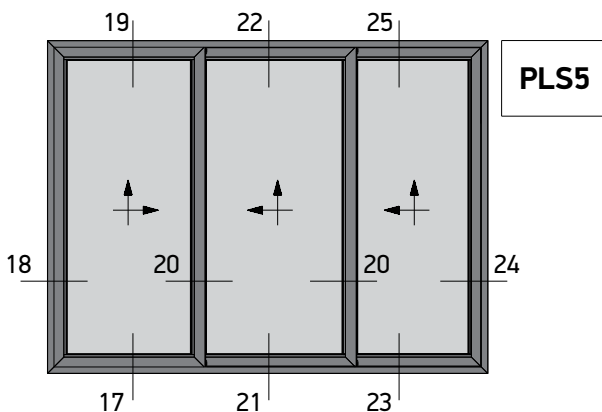

Three Sash Lift and Slide 45° Cut Right  
 Τρίφυλλο Επάλληλο με κοπή 45°  
 Δεξιά Ανάσπυρόμενο

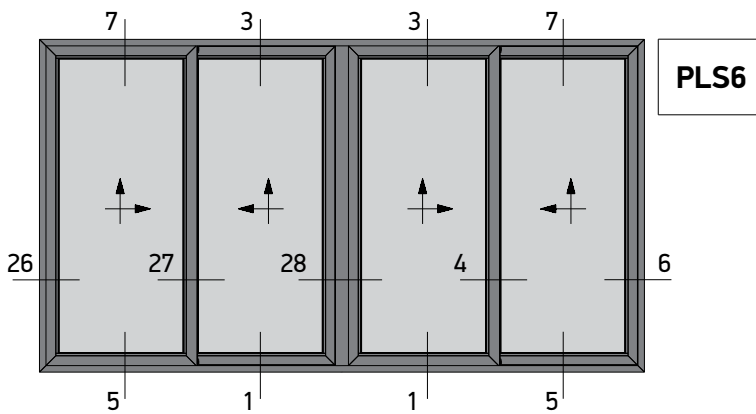

**PLS6**

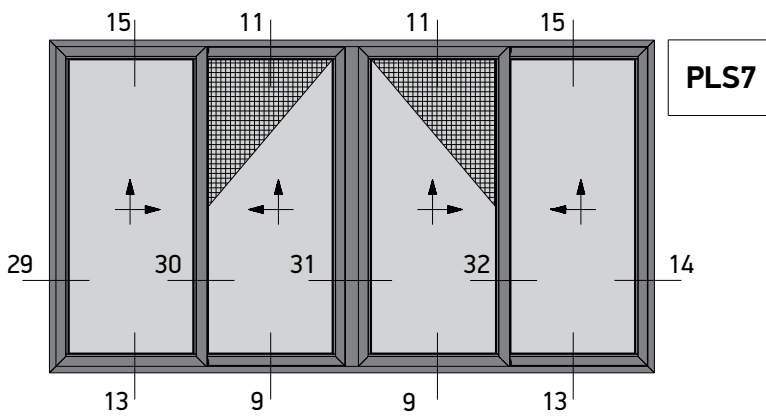
Four Sash Lift and Slide 45° Cut  
Right  
Τετράφυλλο Επάλληλο με κοπή 45°  
Δεξιά Ανάσπυρόμενο

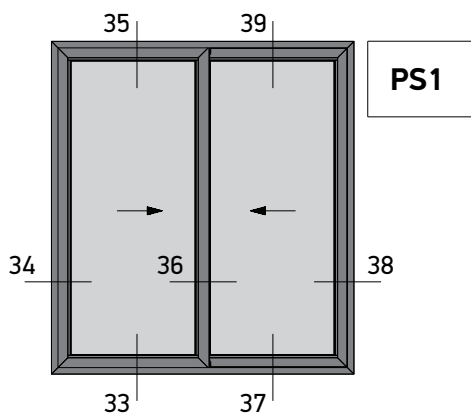

**PLS7**

Four Sash Lift and Slide 45° Cut  
with Flyscreen Right  
Τετράφυλλο Επάλληλο με κοπή 45°  
και Σήτα Δεξιά Ανάσπυρόμενο

PRESS ON THE NUMBERS - ΠΑΤΗΣΤΕ ΣΤΟΥΣ ΑΡΙΘΜΟΥΣ

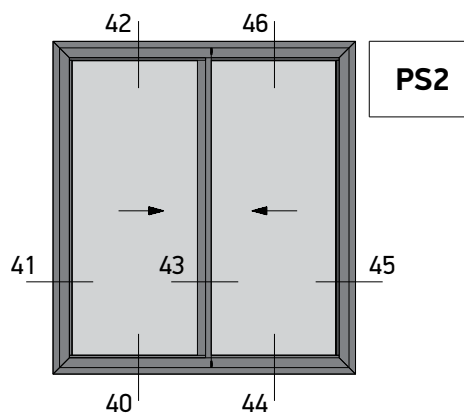

Two Sash Sliding Window 45° Cut  
Right  
Δίφυλλο Επάλληλο με κοπή 45°  
Δεξιά Συρόμενο



Two Sash Sliding Window 90° Cut  
Right  
Δίφυλλο Επάλληλο με κοπή 90°  
Δεξιά Συρόμενο

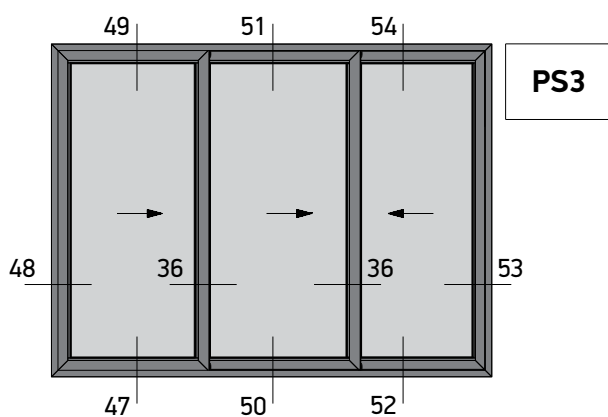

Three Sash Sliding Window 45° Cut  
Right  
Τρίφυλλο Επάλληλο με κοπή 45°  
Δεξιά Συρόμενο

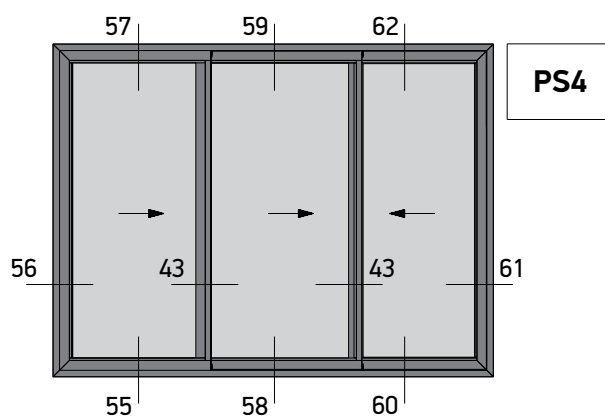

Three Sash Sliding Window 90° Cut  
Right  
Τρίφυλλο Επάλληλο με κοπή 90°  
Δεξιά Συρόμενο

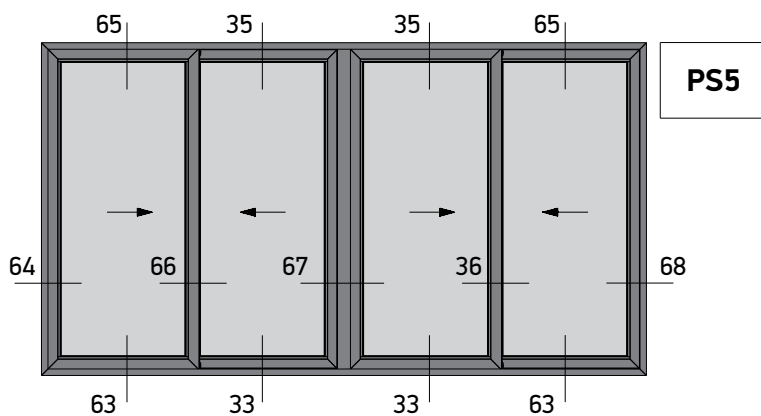

Four Sash Sliding Window 45° Cut  
Right  
Τετράφυλλο Επάλληλο με κοπή 45°  
Δεξιά Συρόμενο

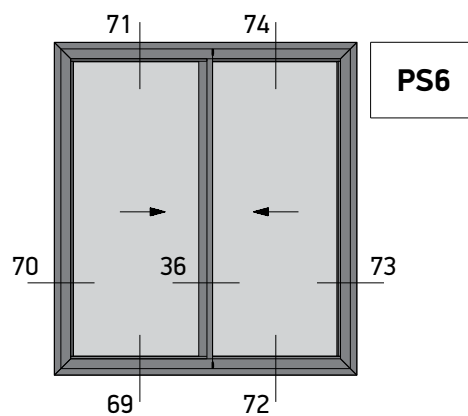

Two Sash Sliding Window 45° Cut  
(Sash M4542) Right  
Δίφυλλο Επάλληλο με κοπή 45°  
(Φύλλο M4542) Δεξιά Συρόμενο

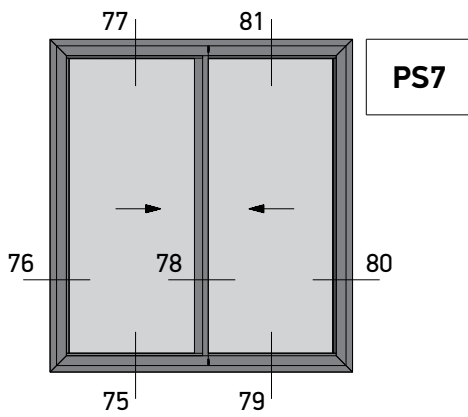

Two Sash Sliding Window 90° Cut  
(Sash M4544) Right  
Δίφυλλο Επάλληλο με κοπή 90°  
(Φύλλο M4544) Δεξιά Συρόμενο

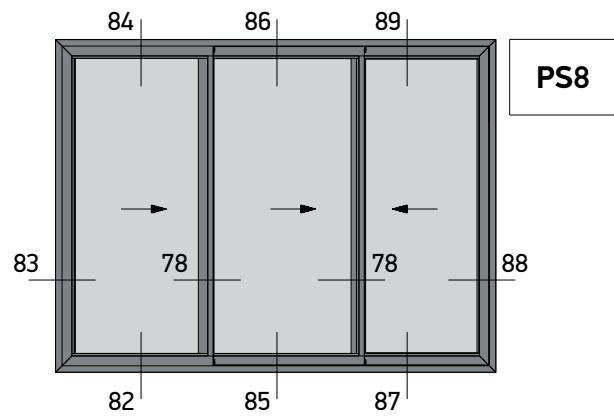

Three Sash Sliding Window 90° Cut  
(Sash M4544) Right  
Τρίφυλλο Επάλληλο με κοπή 90°  
(φύλλο M4544) Δεξιά Συρόμενο

PRESS ON THE NUMBERS - ΠΑΤΗΣΤΕ ΣΤΟΥΣ ΑΡΙΘΜΟΥΣ

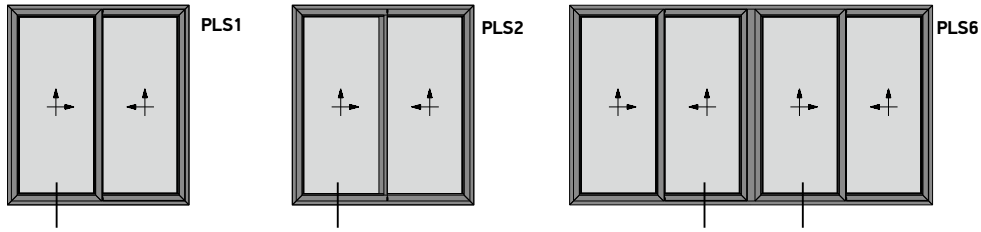

1

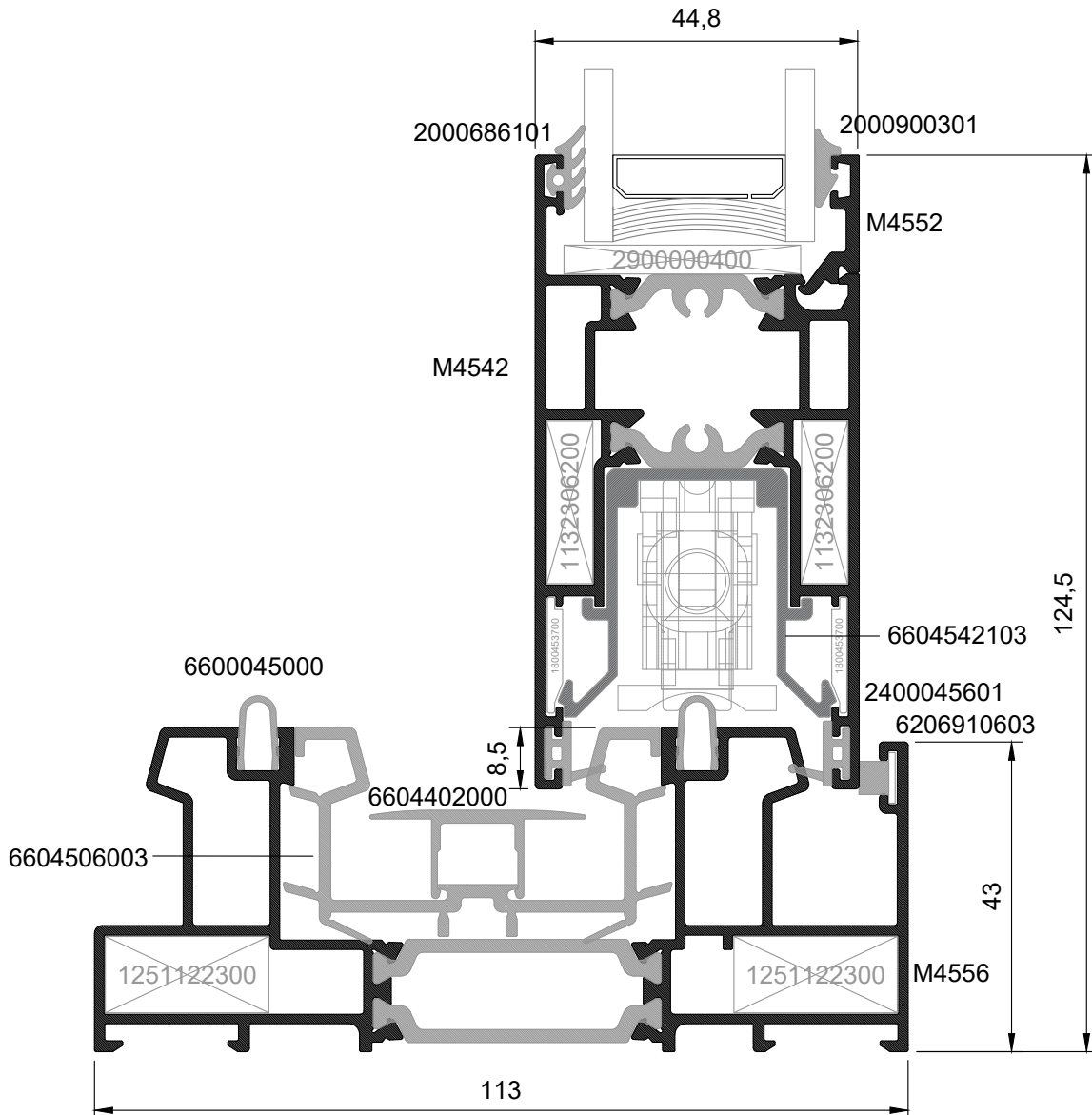



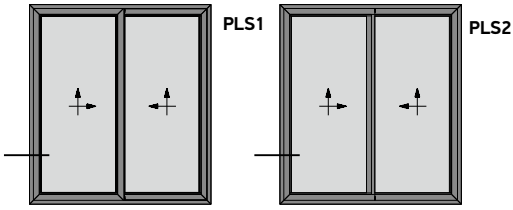

2

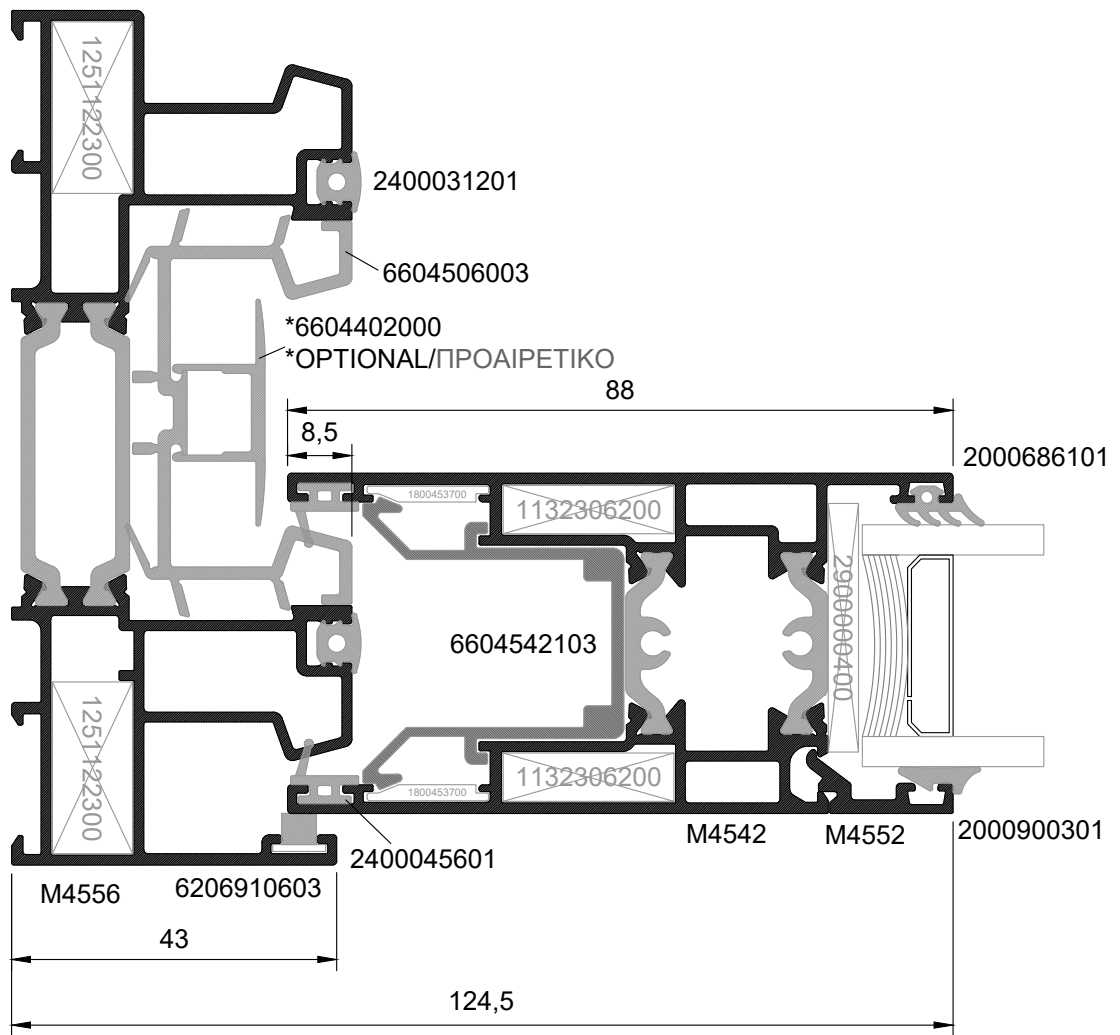

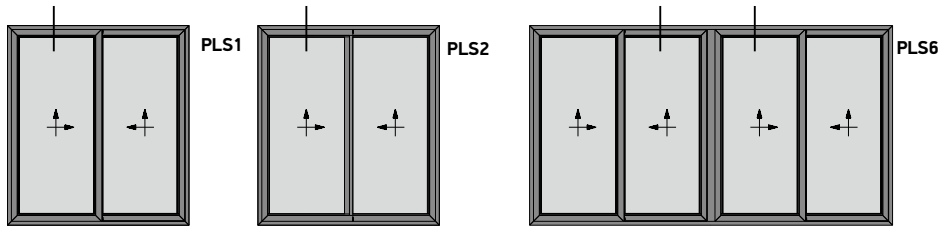

3

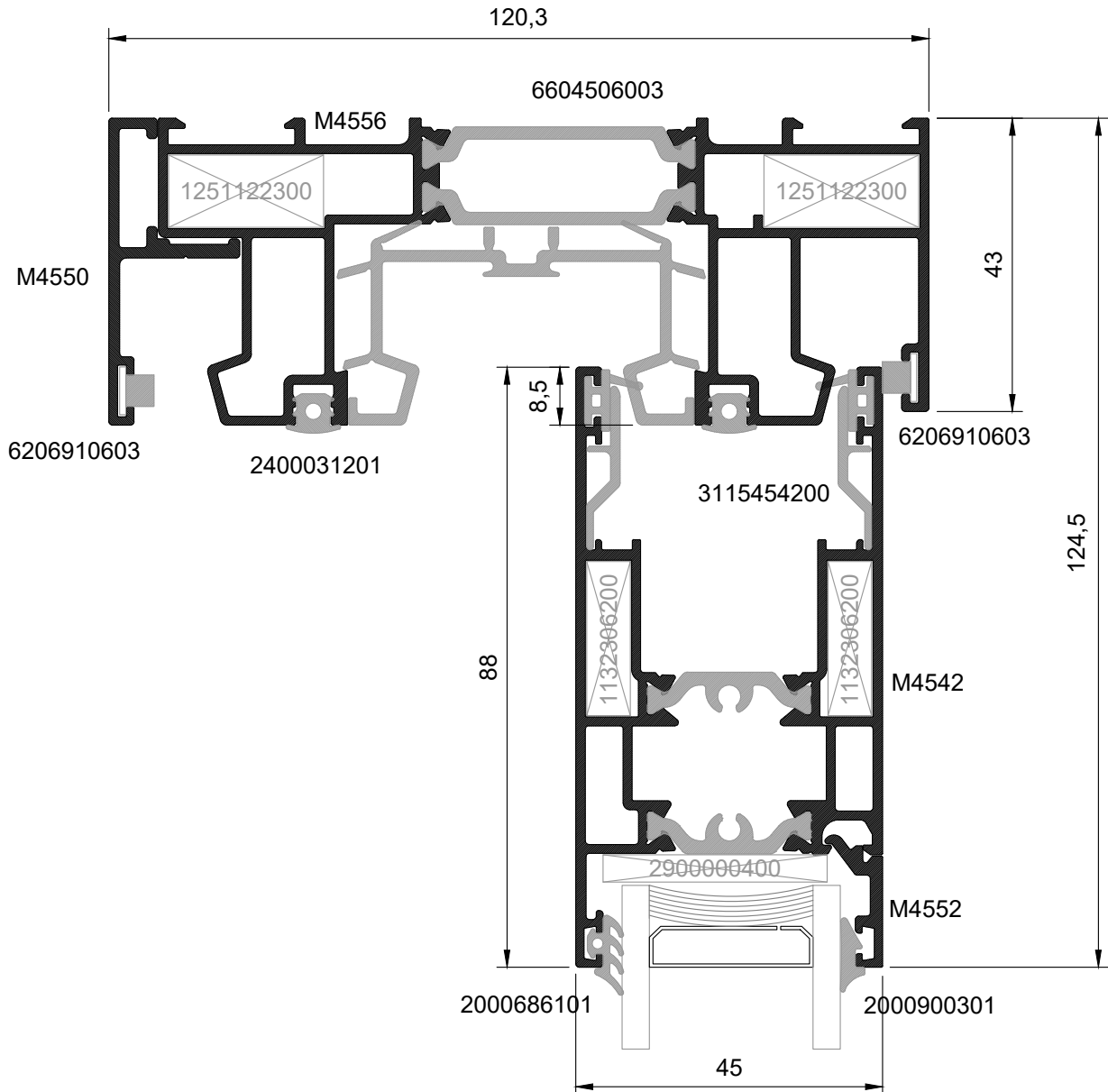

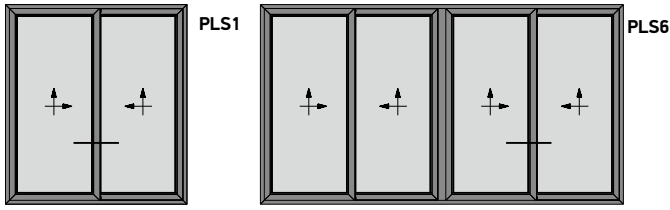

4

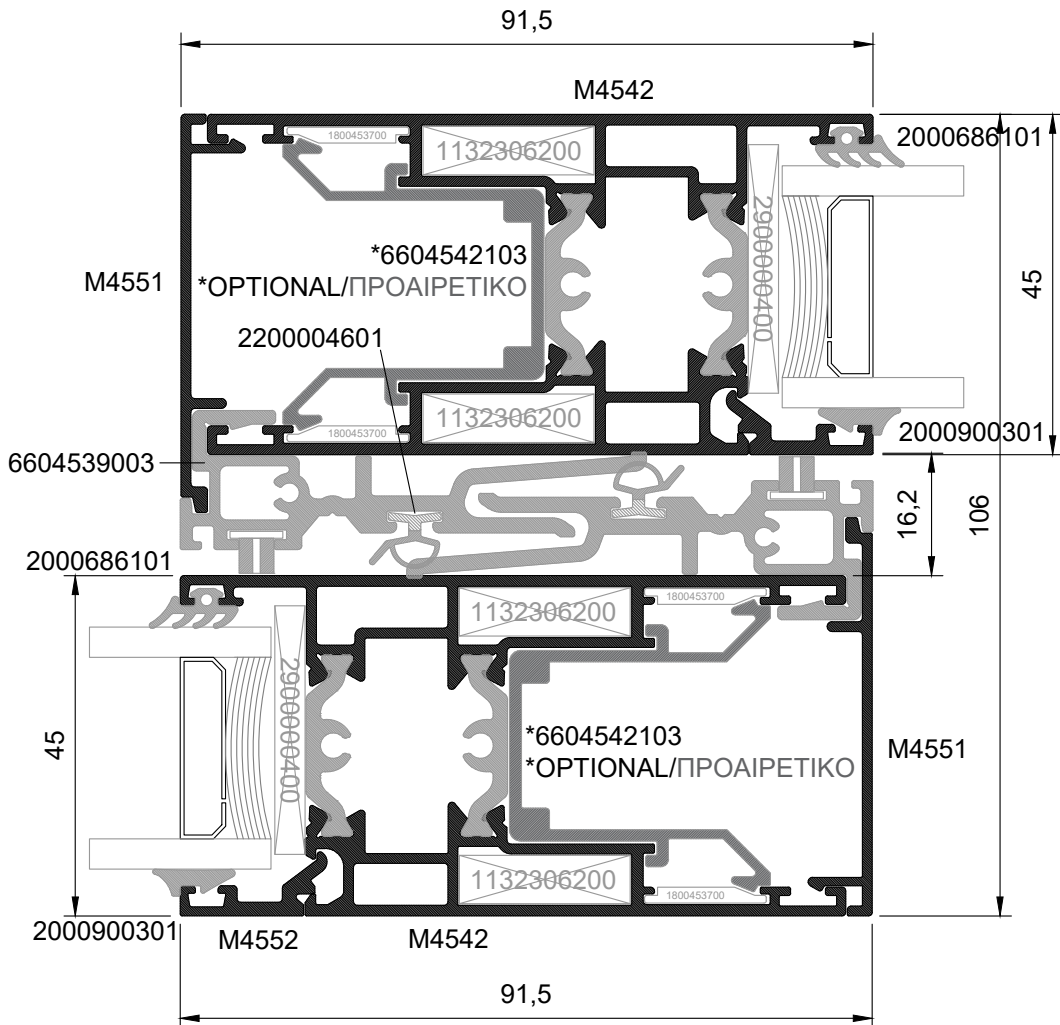

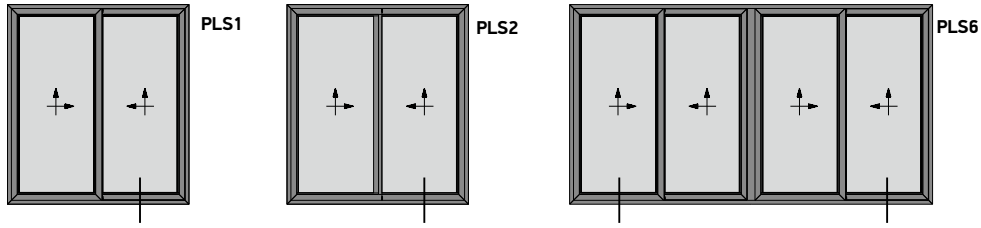

5

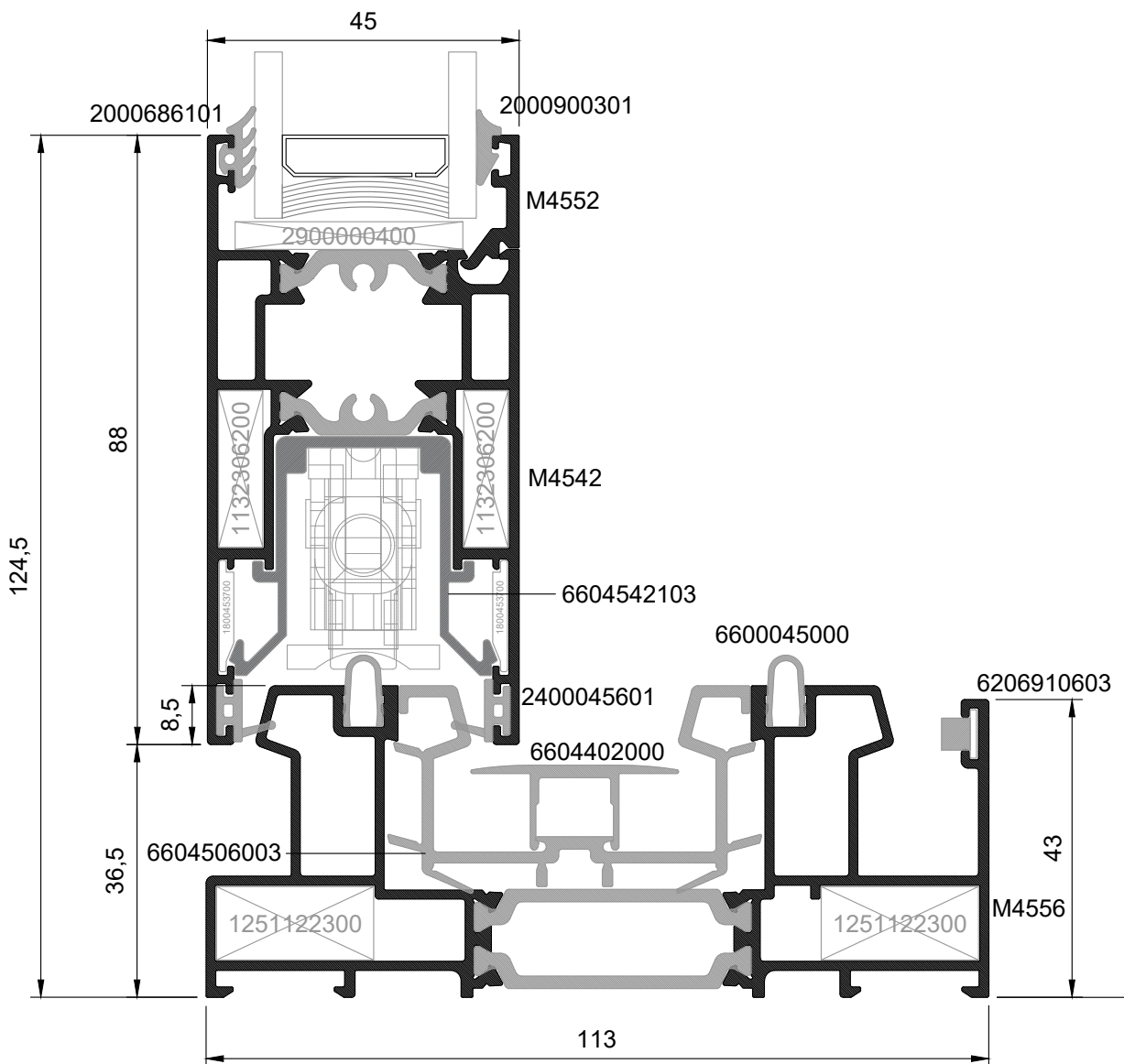

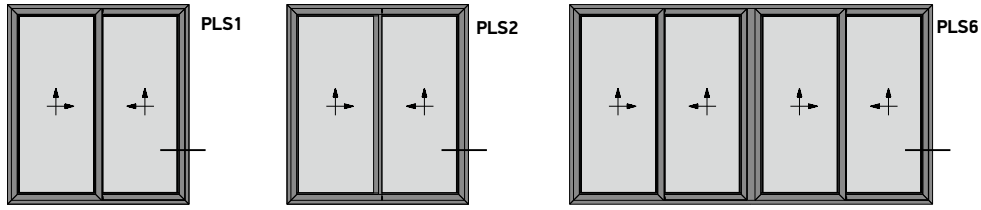

6

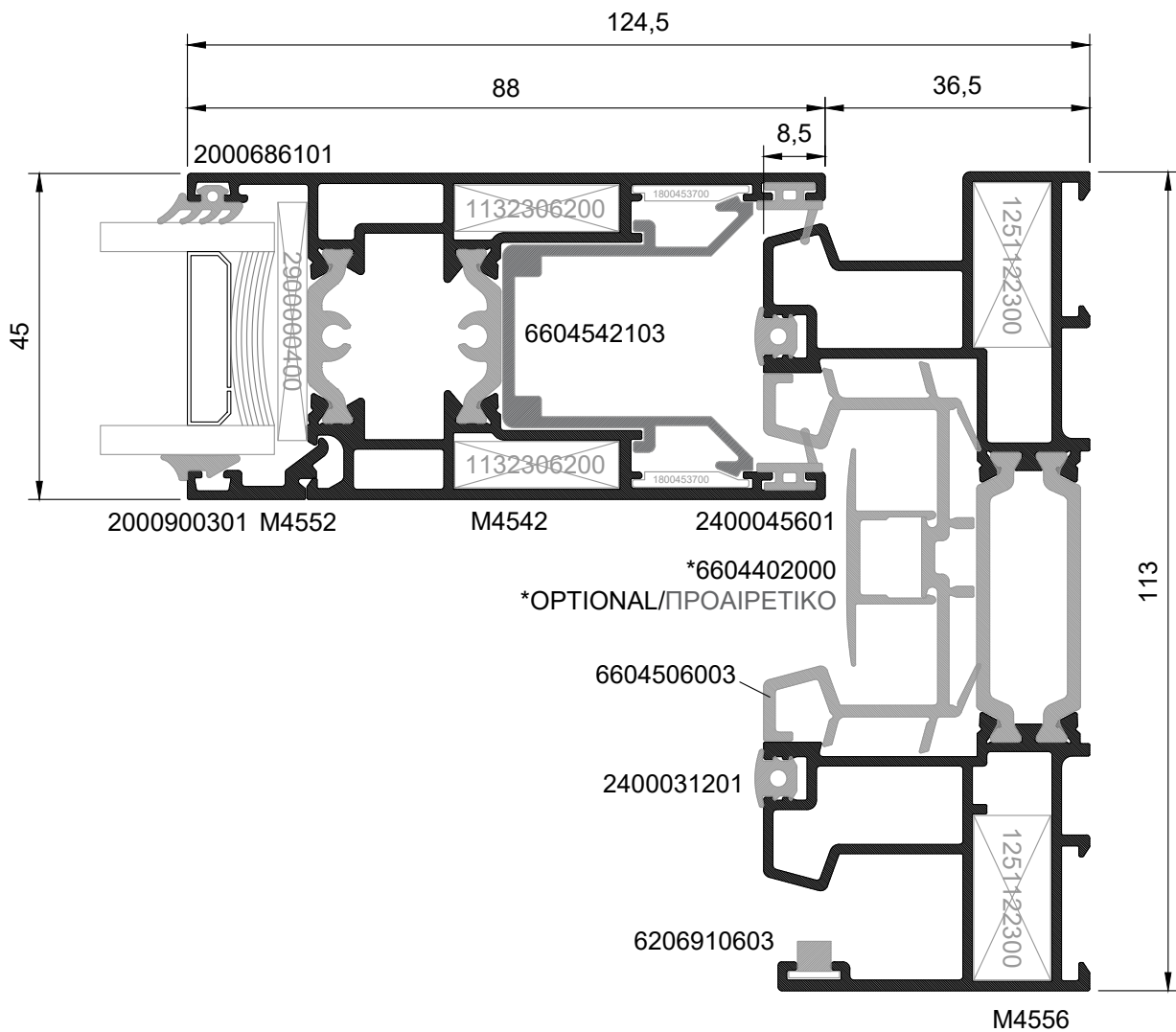

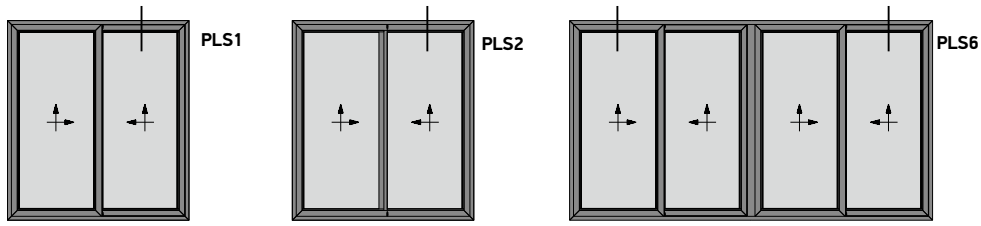

7

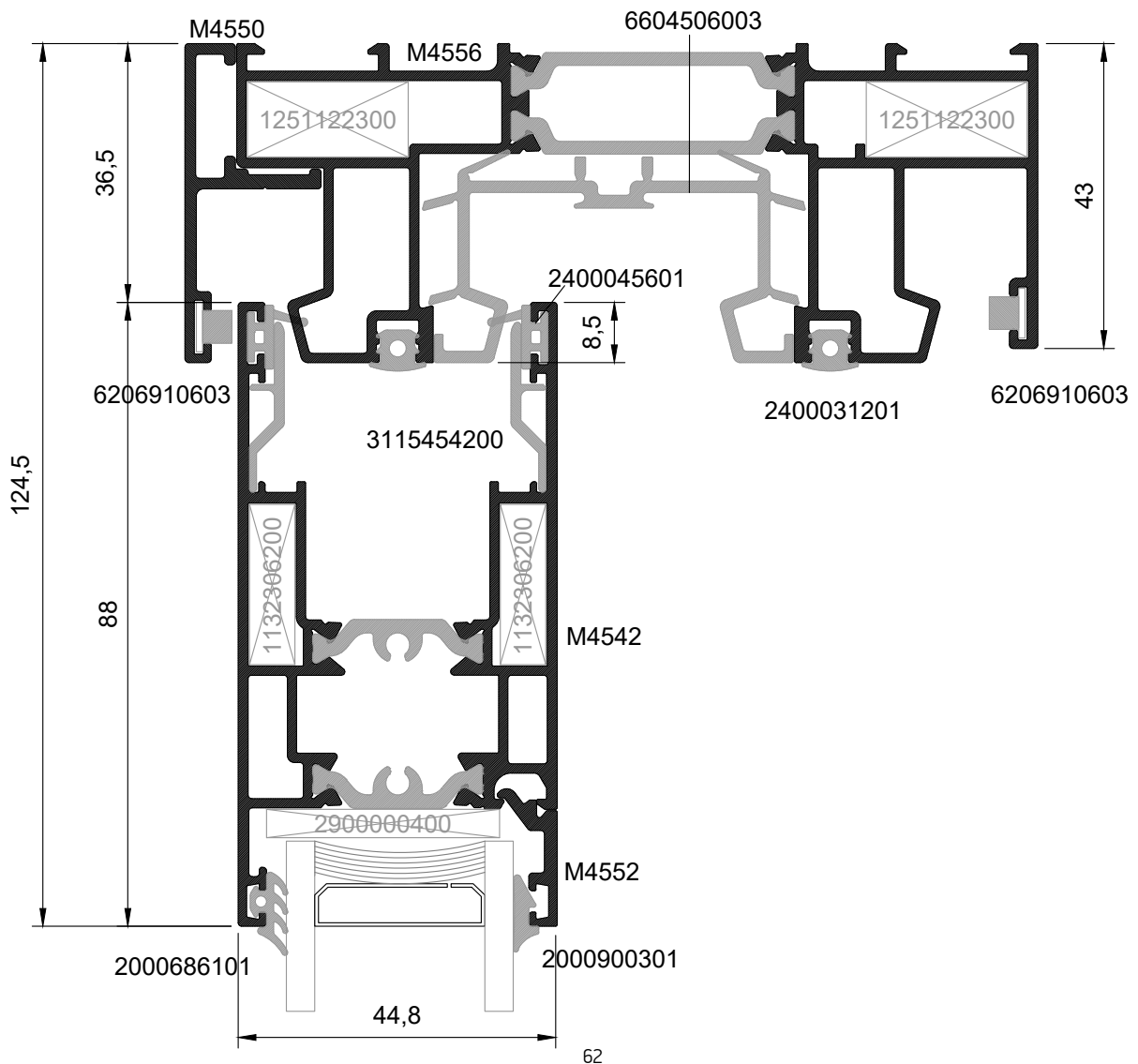

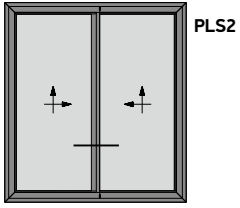

8

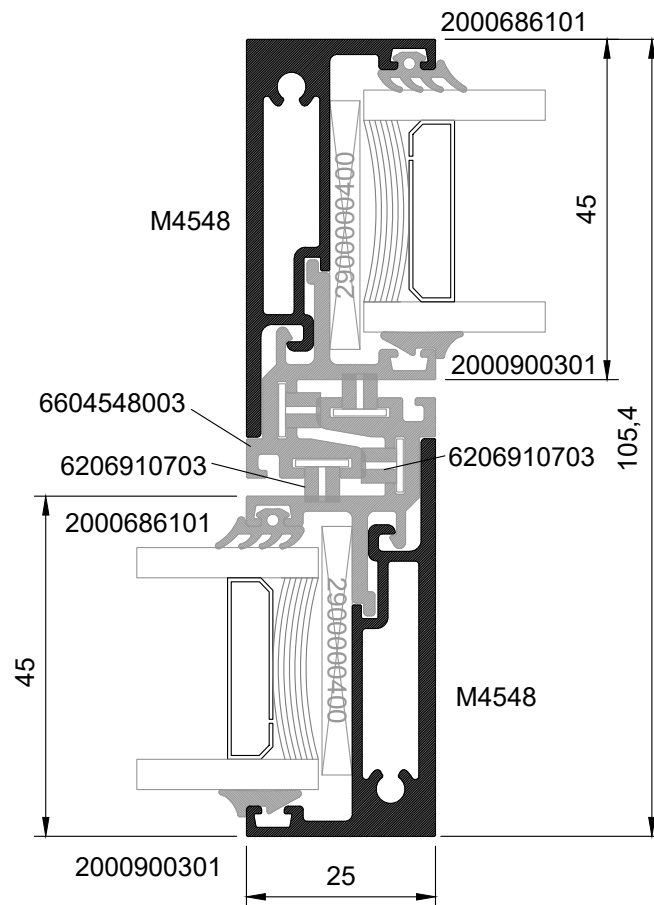

9

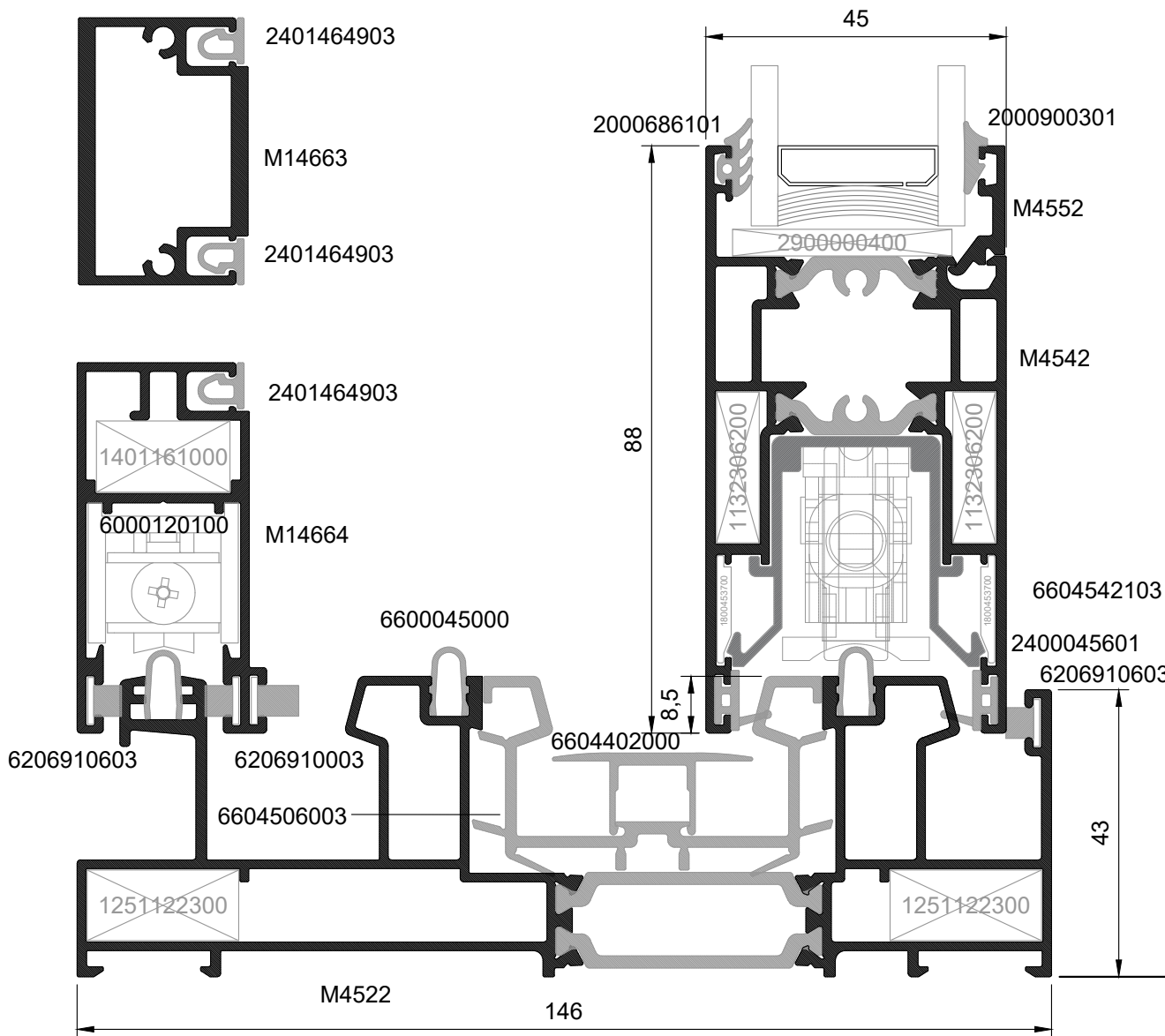
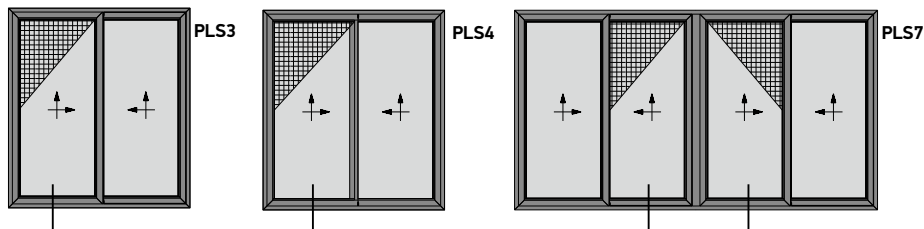



10

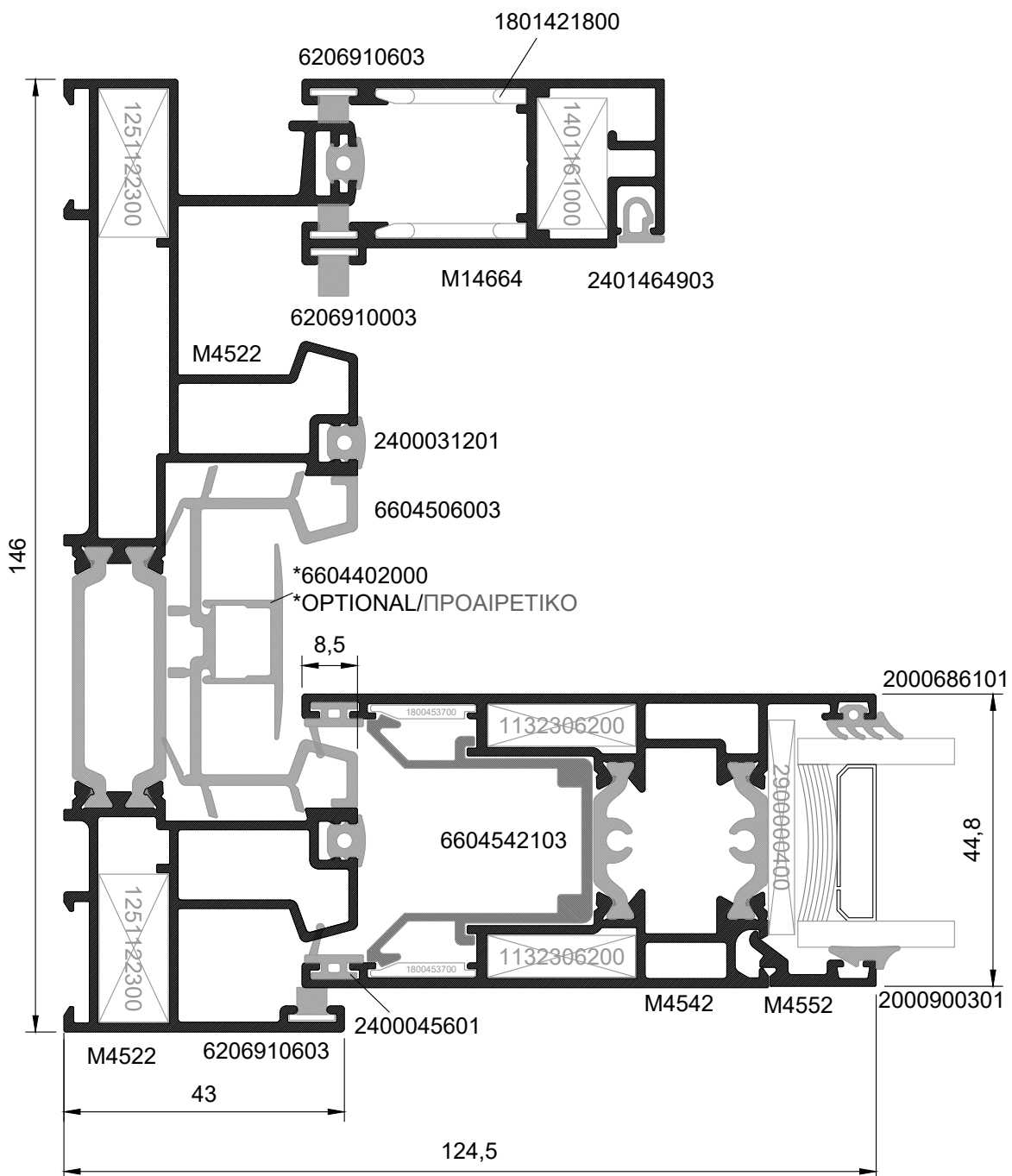
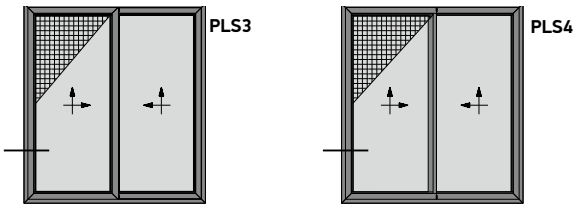

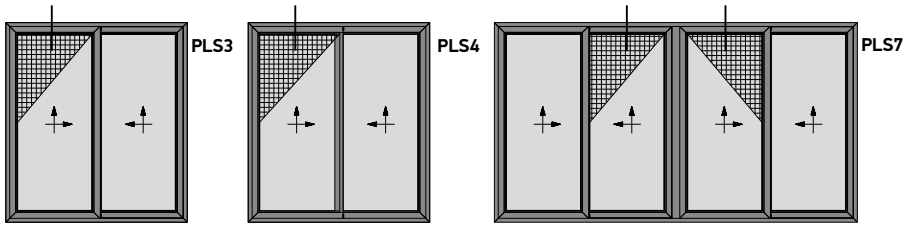

11

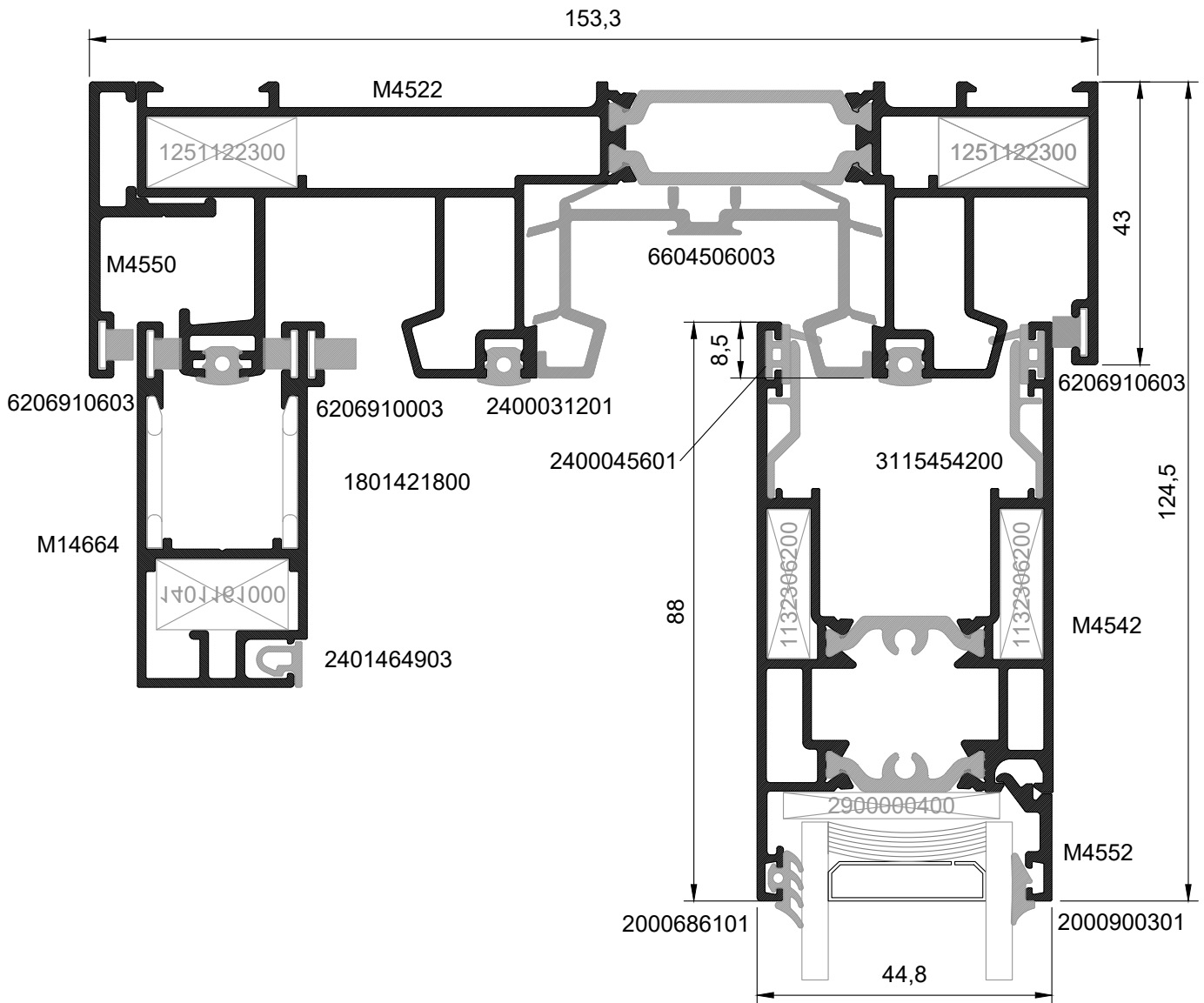

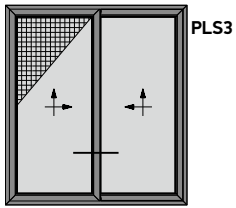

12

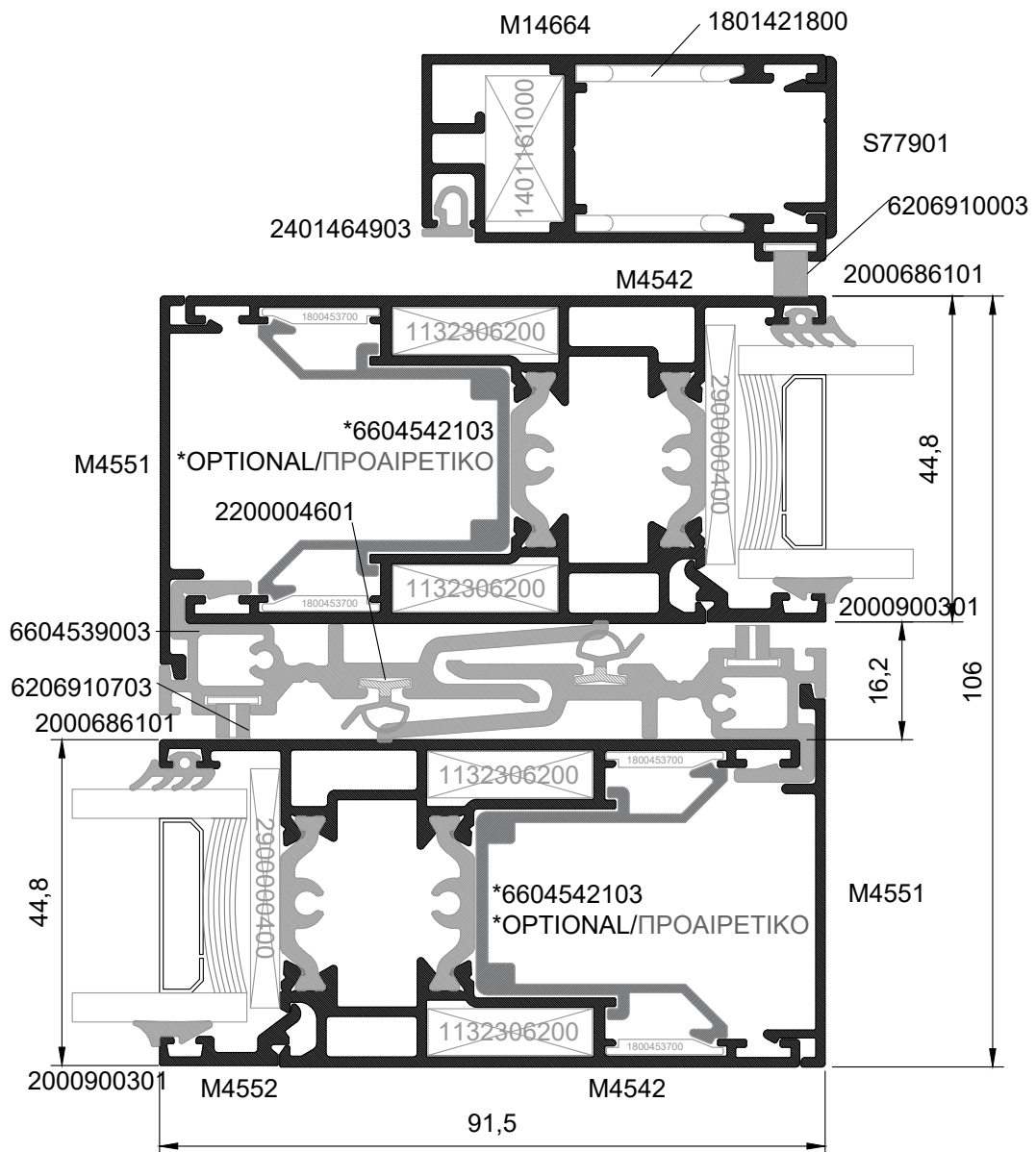

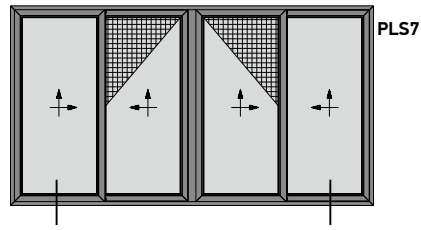
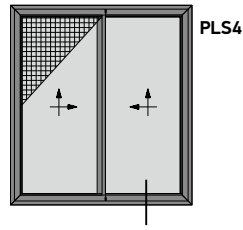
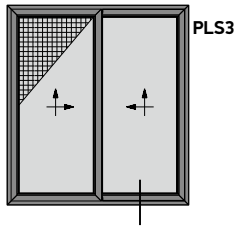

13

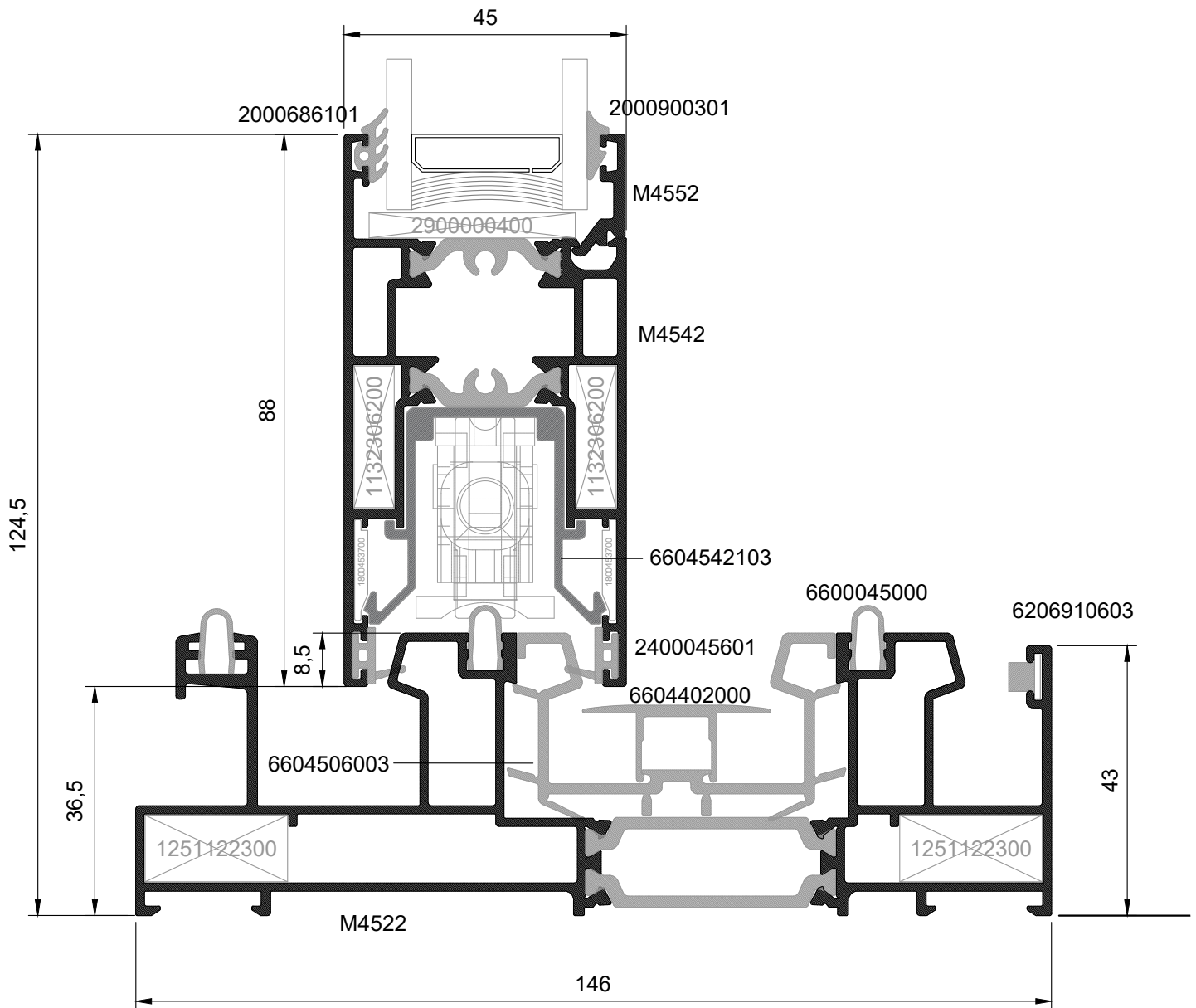

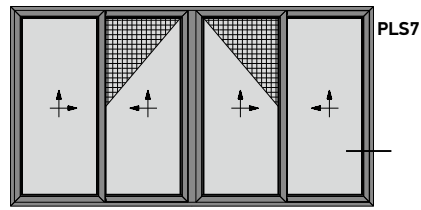
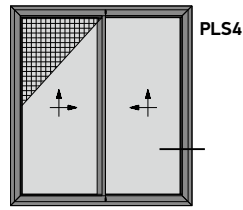
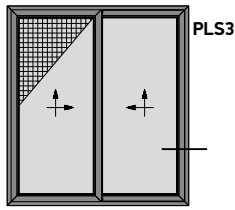

14

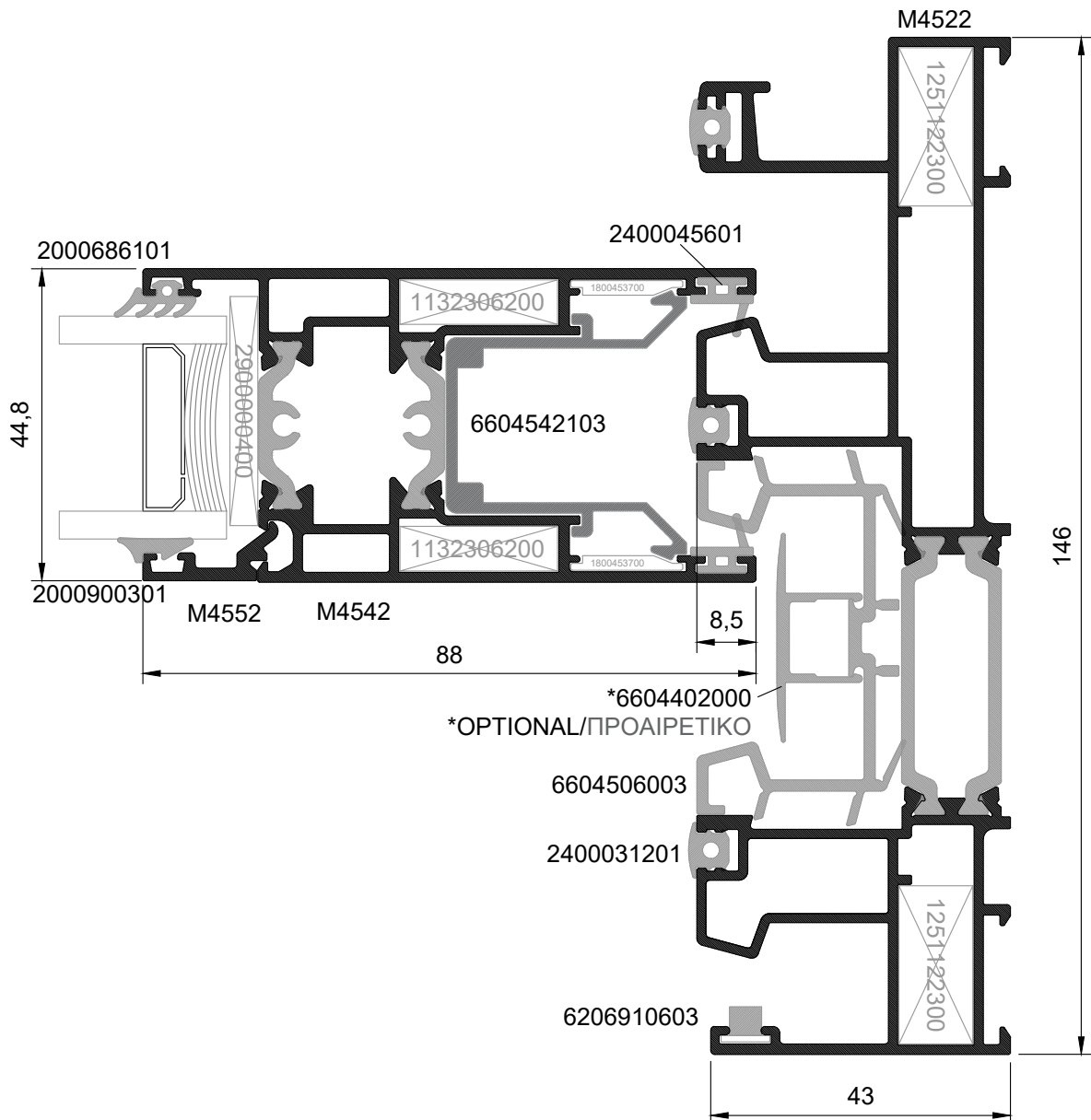

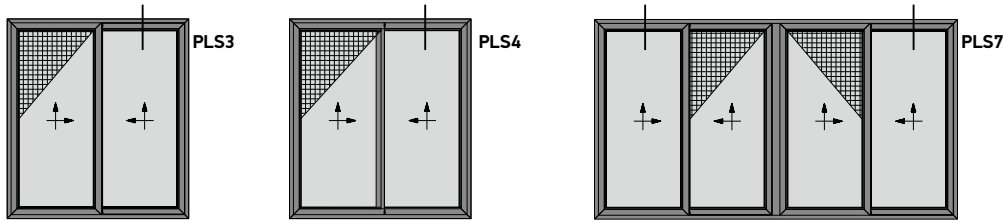

15

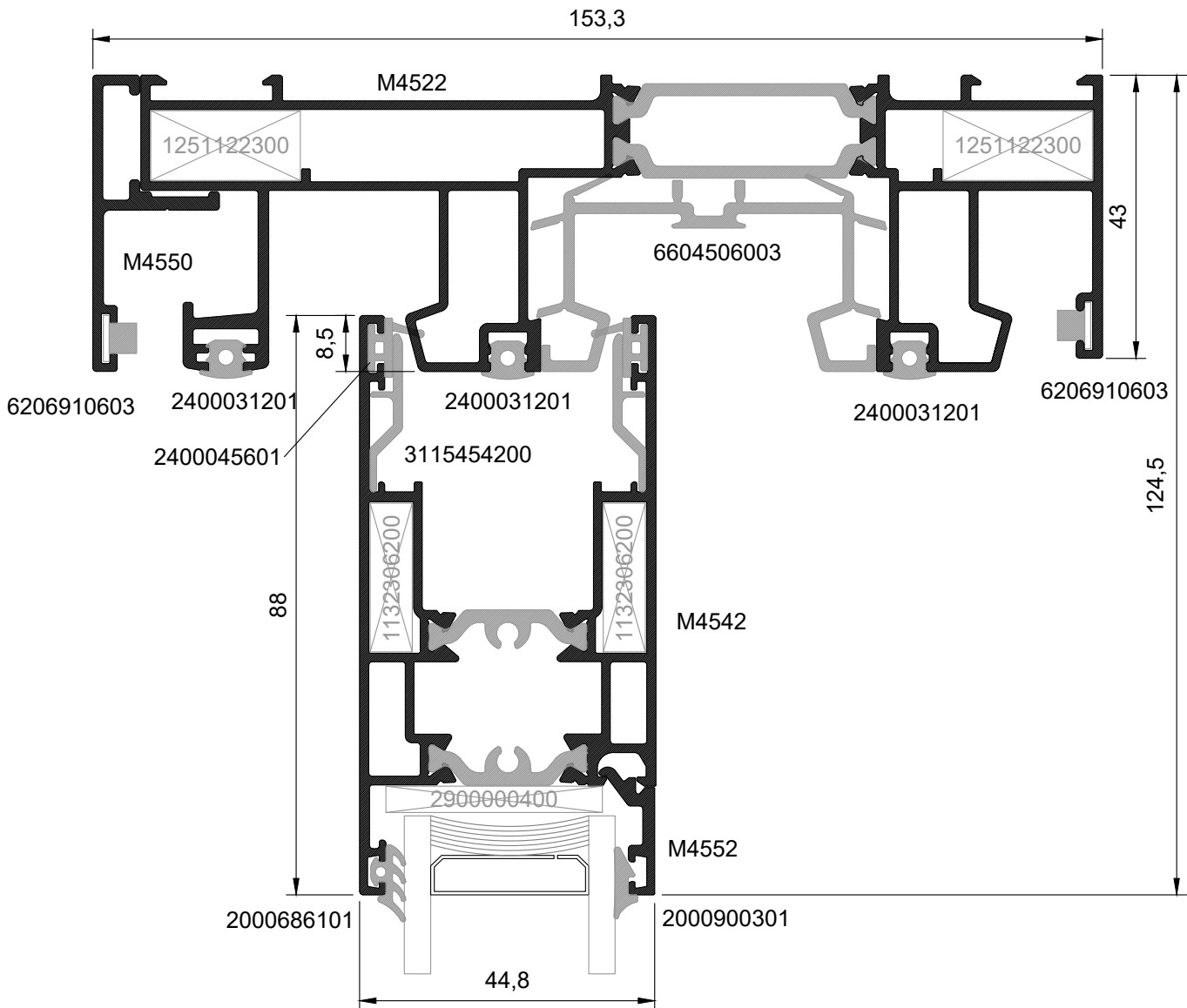

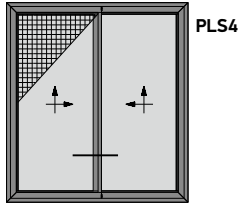

16

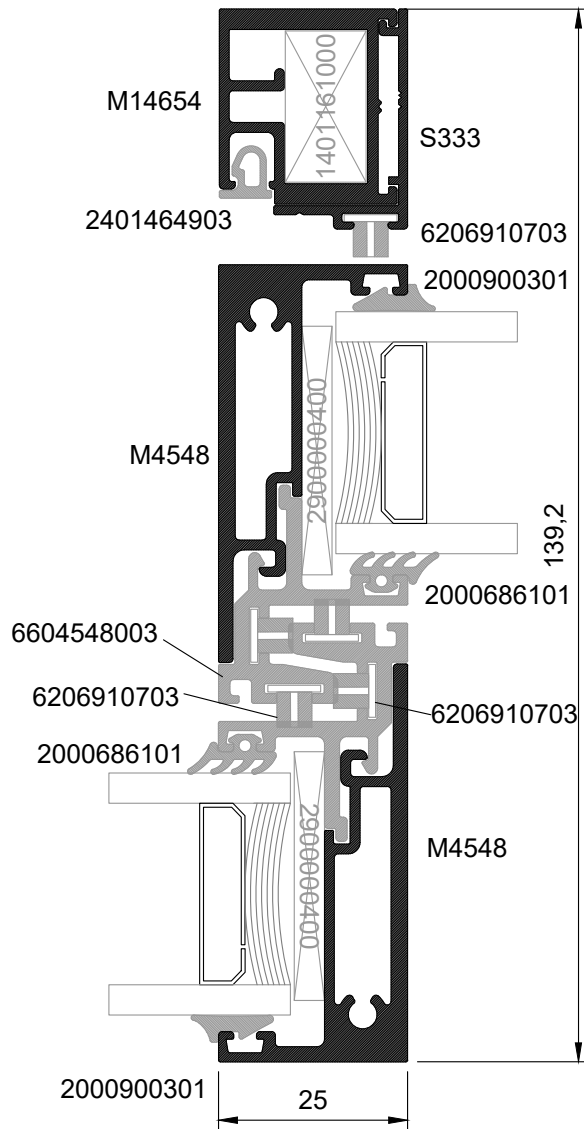

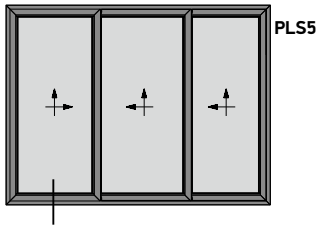

17

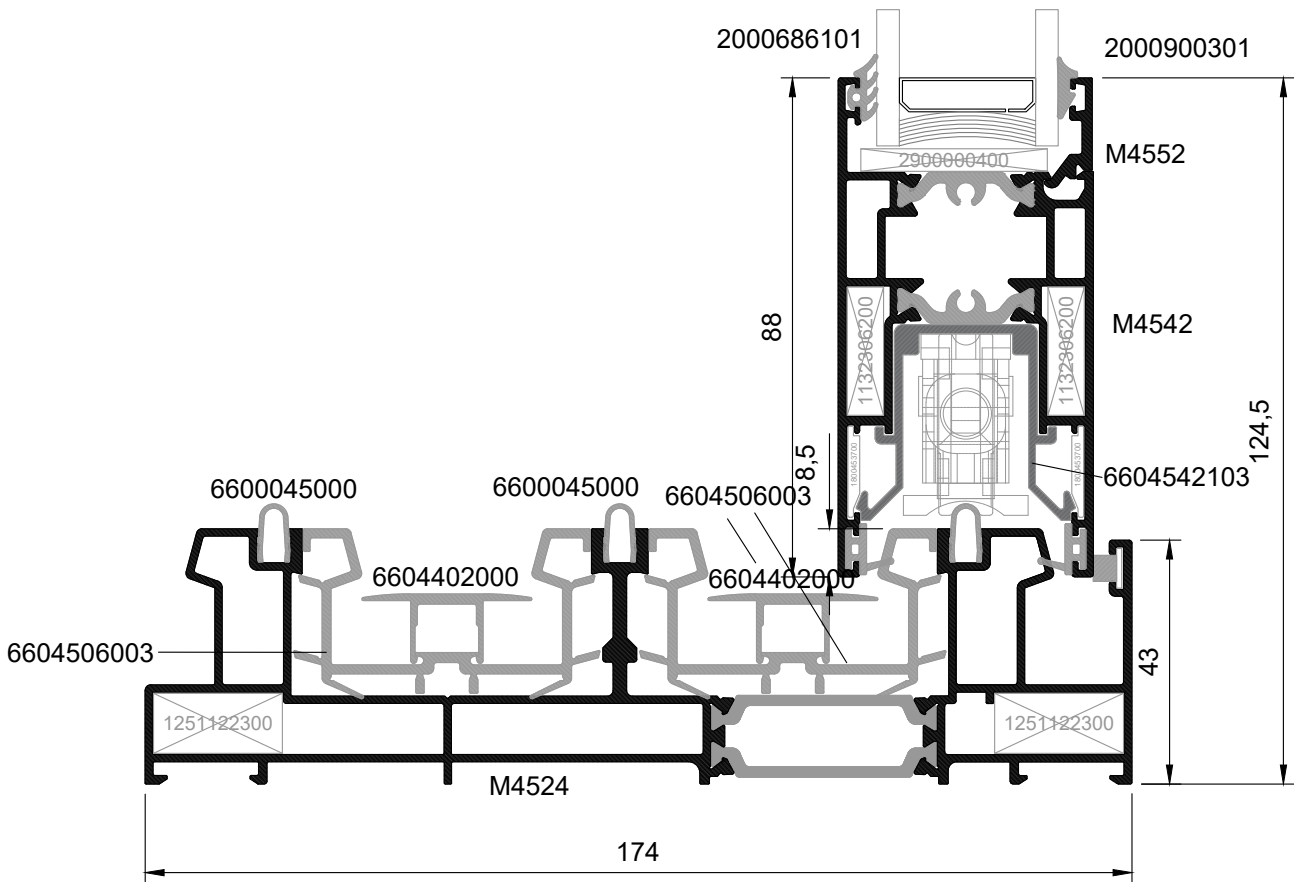



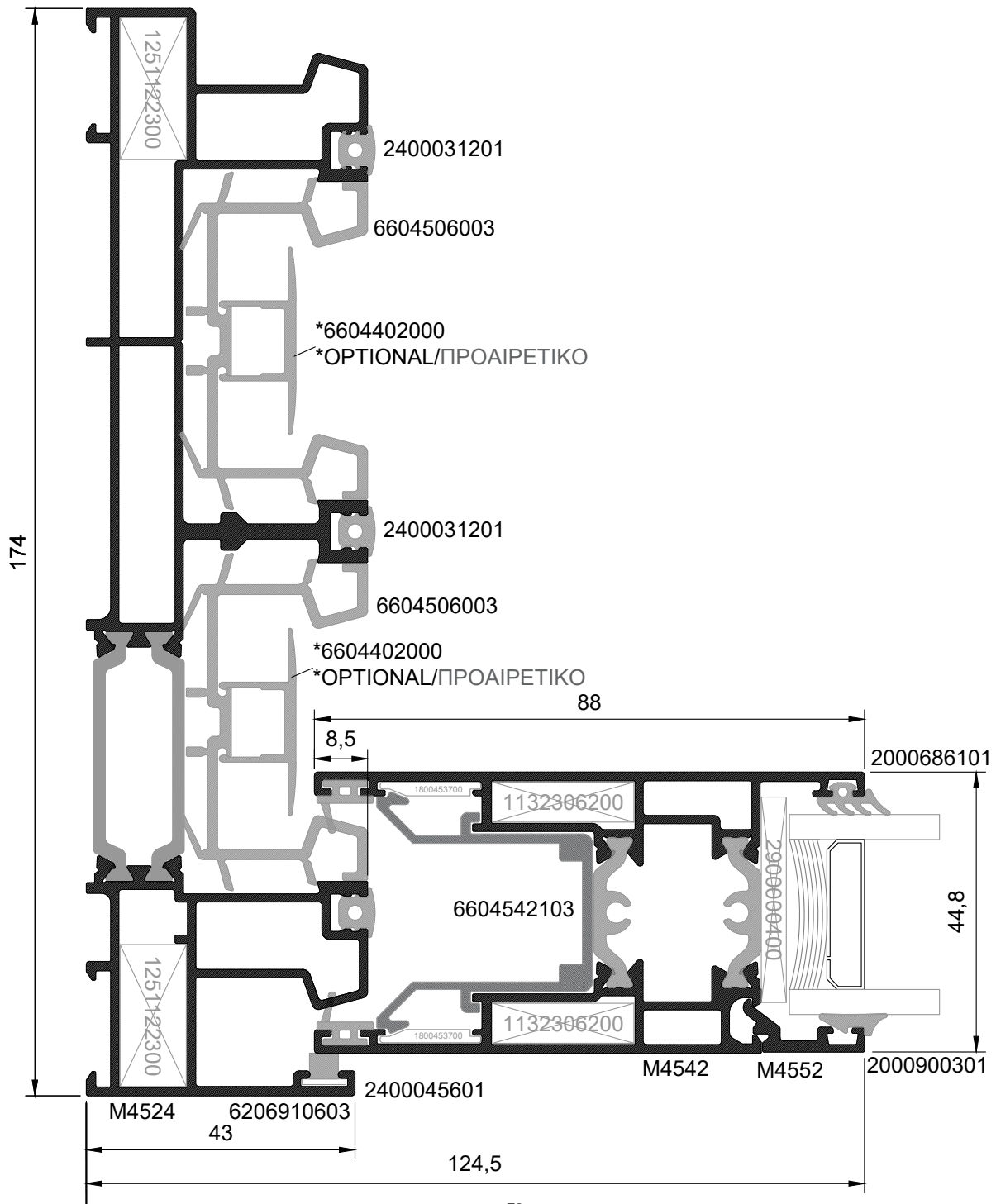
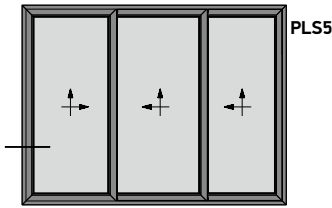

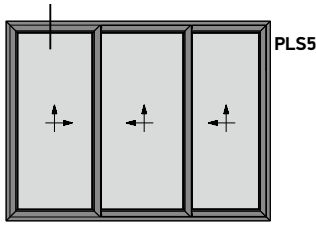

19

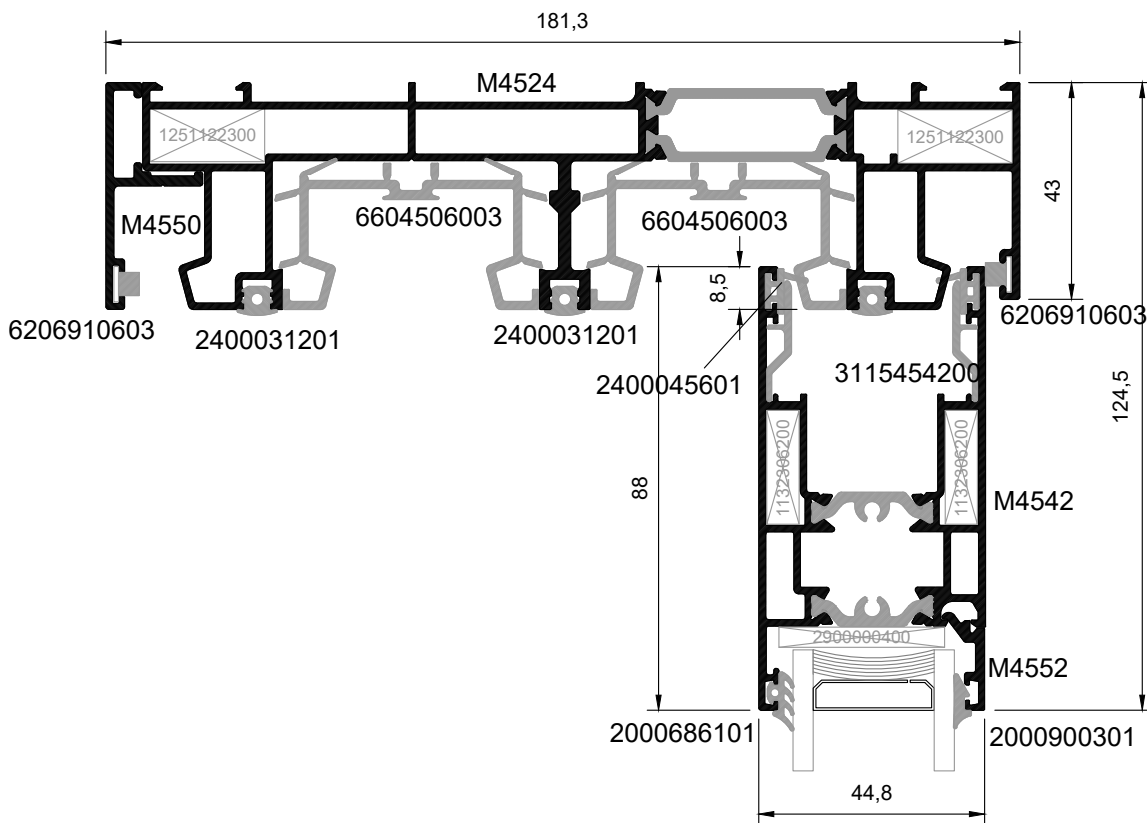

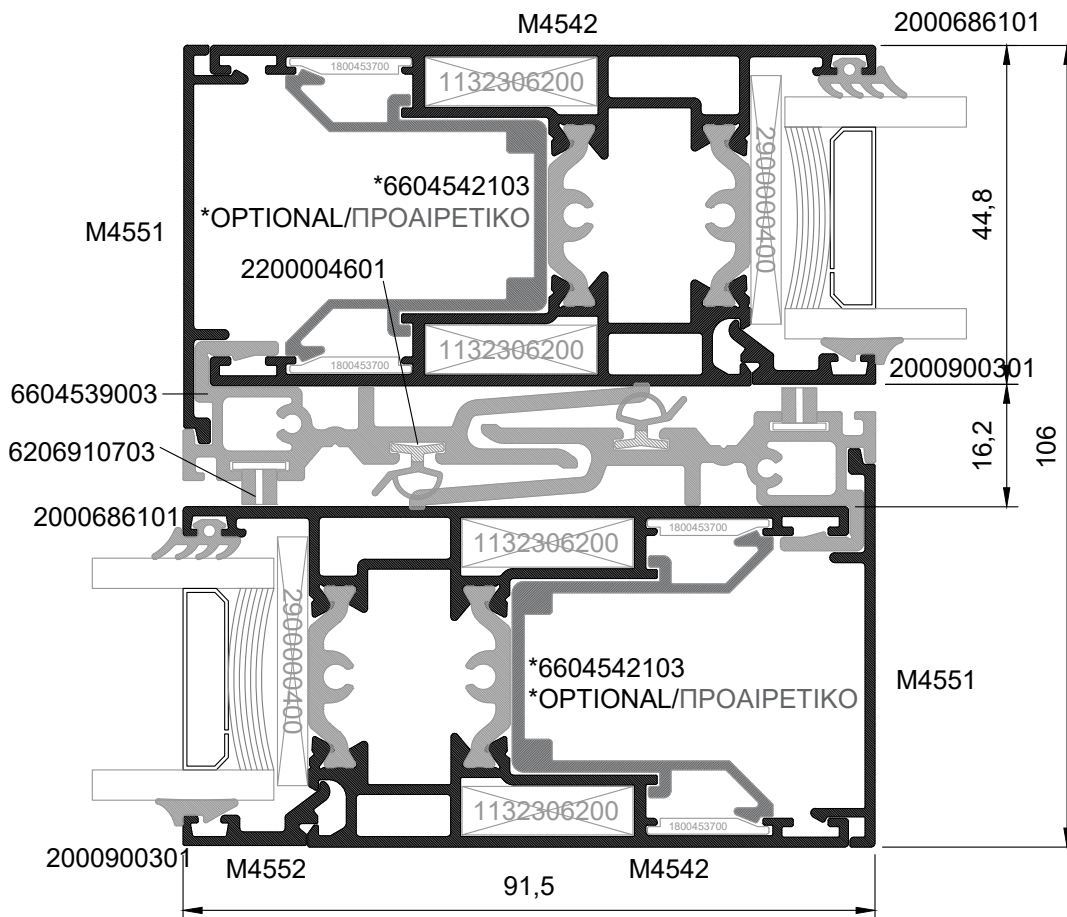
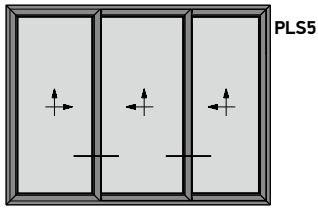

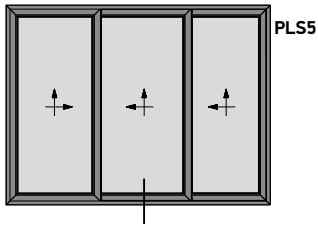

21

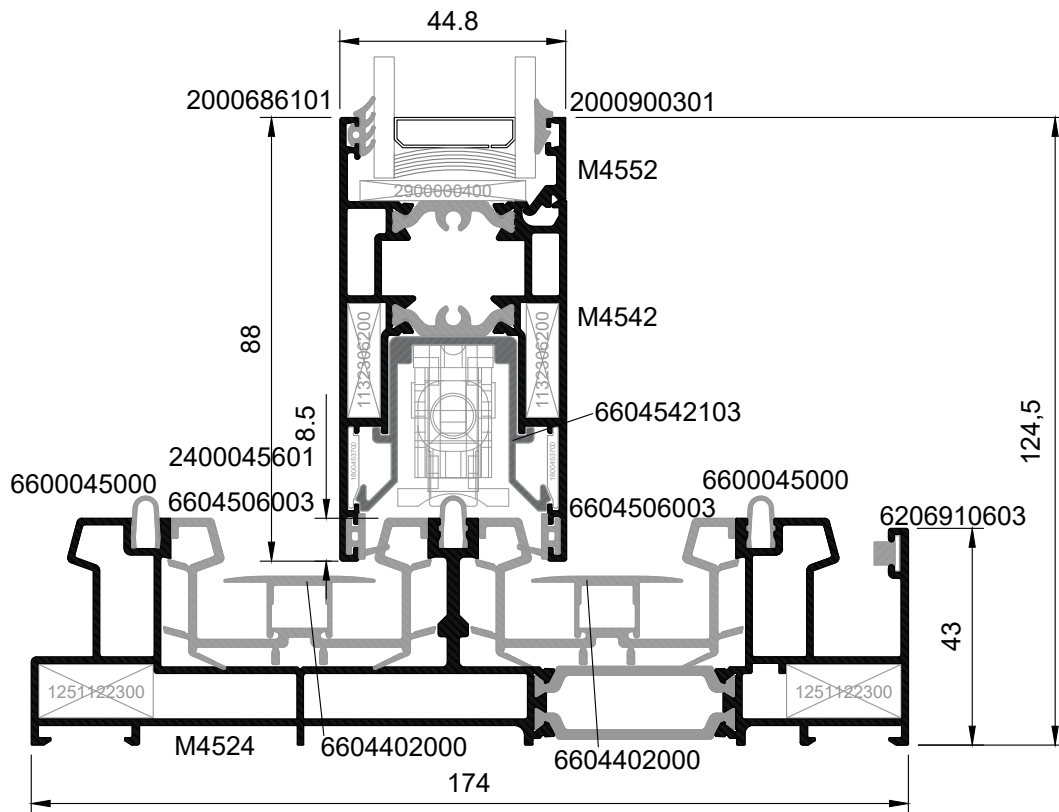

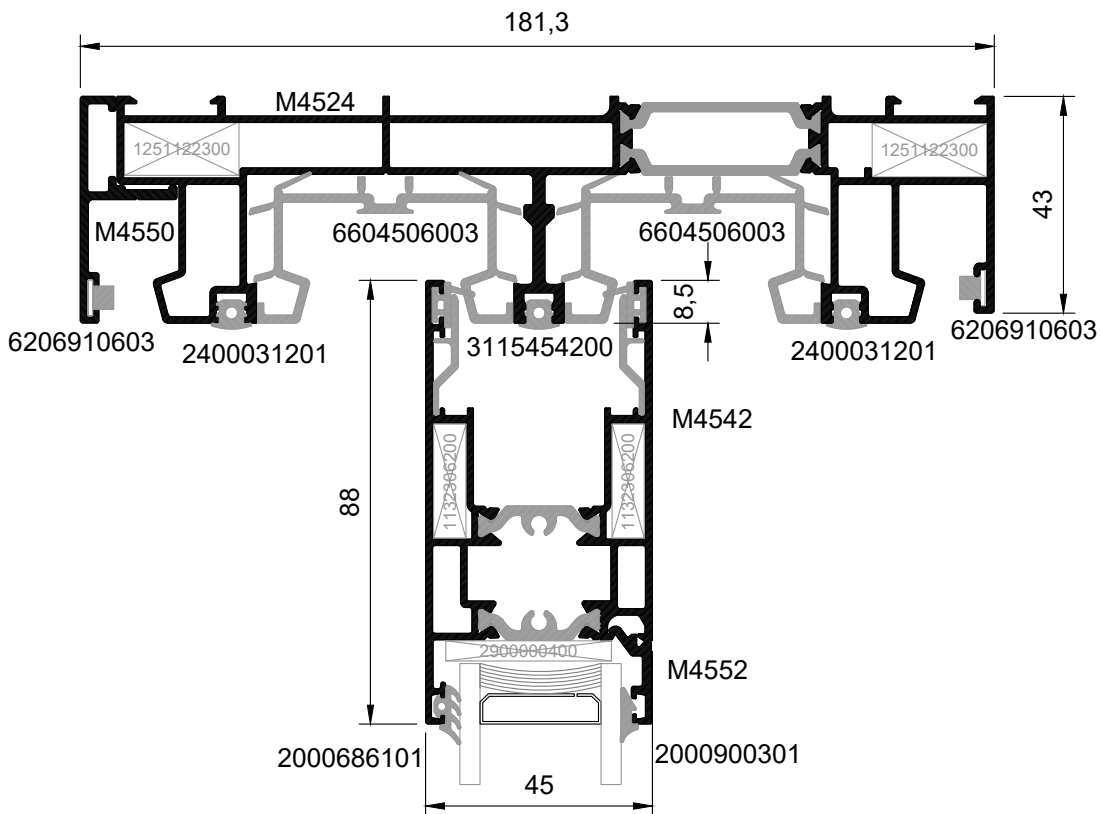
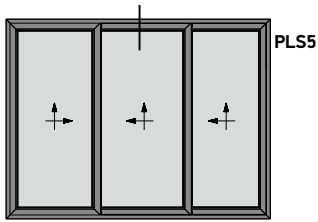

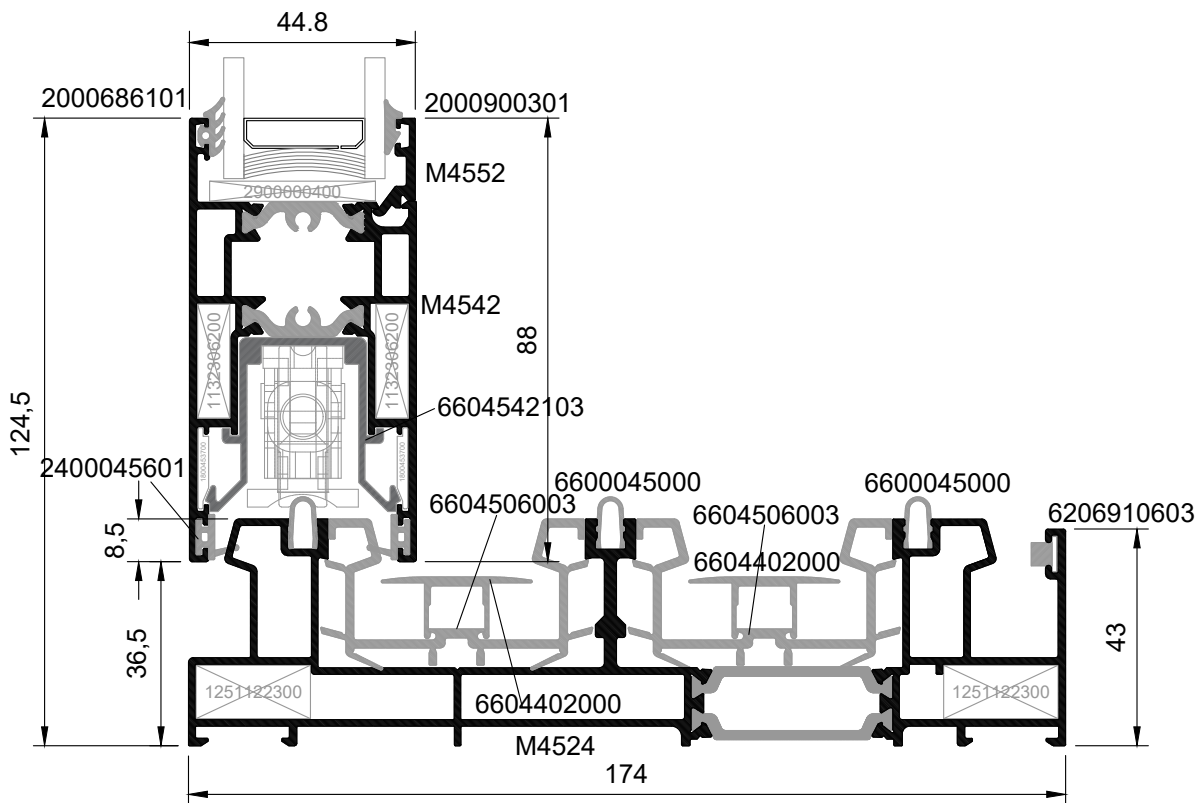
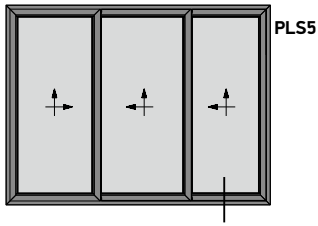

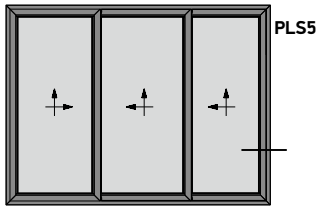

24

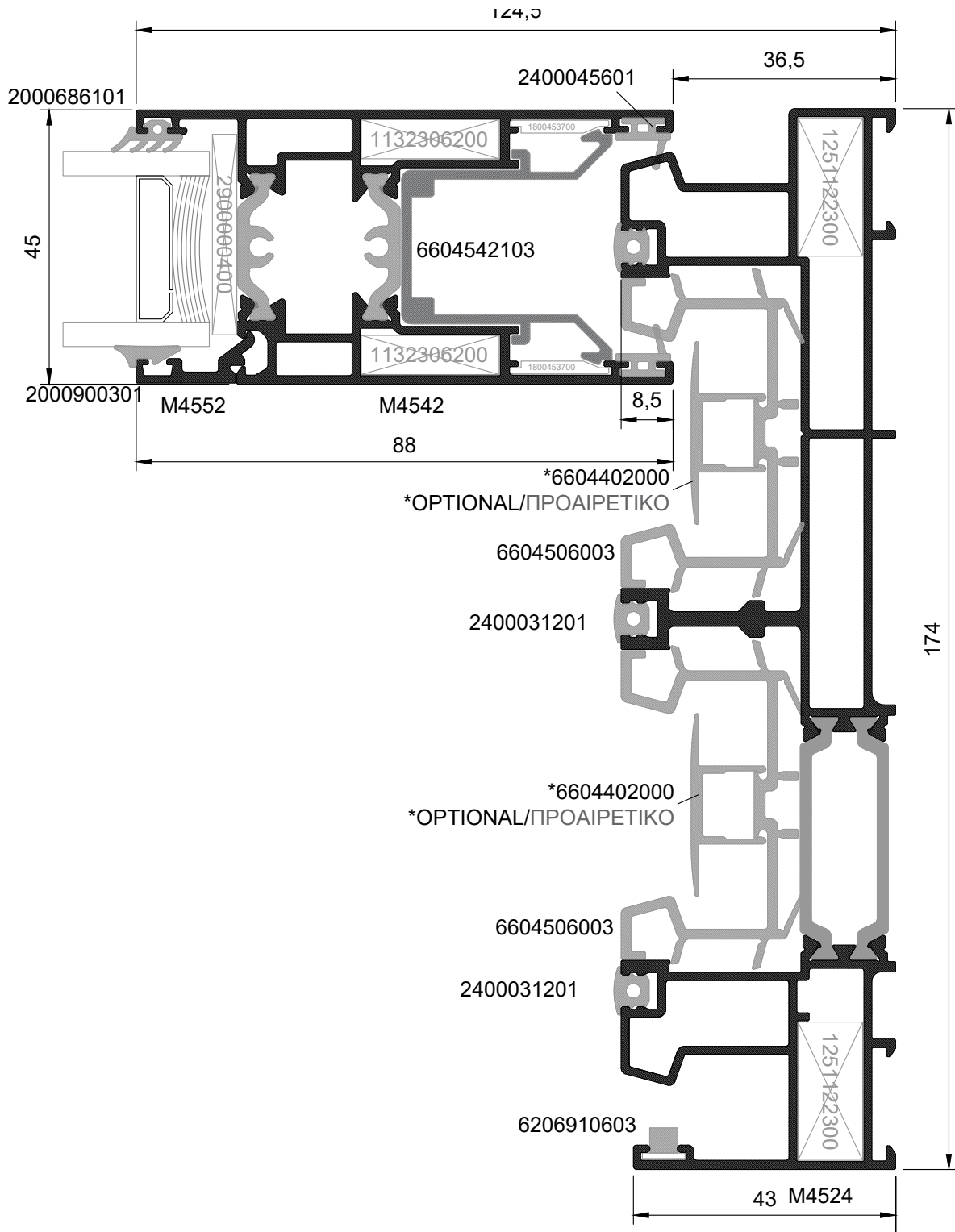

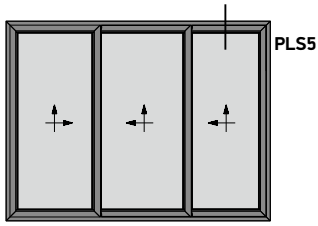

25

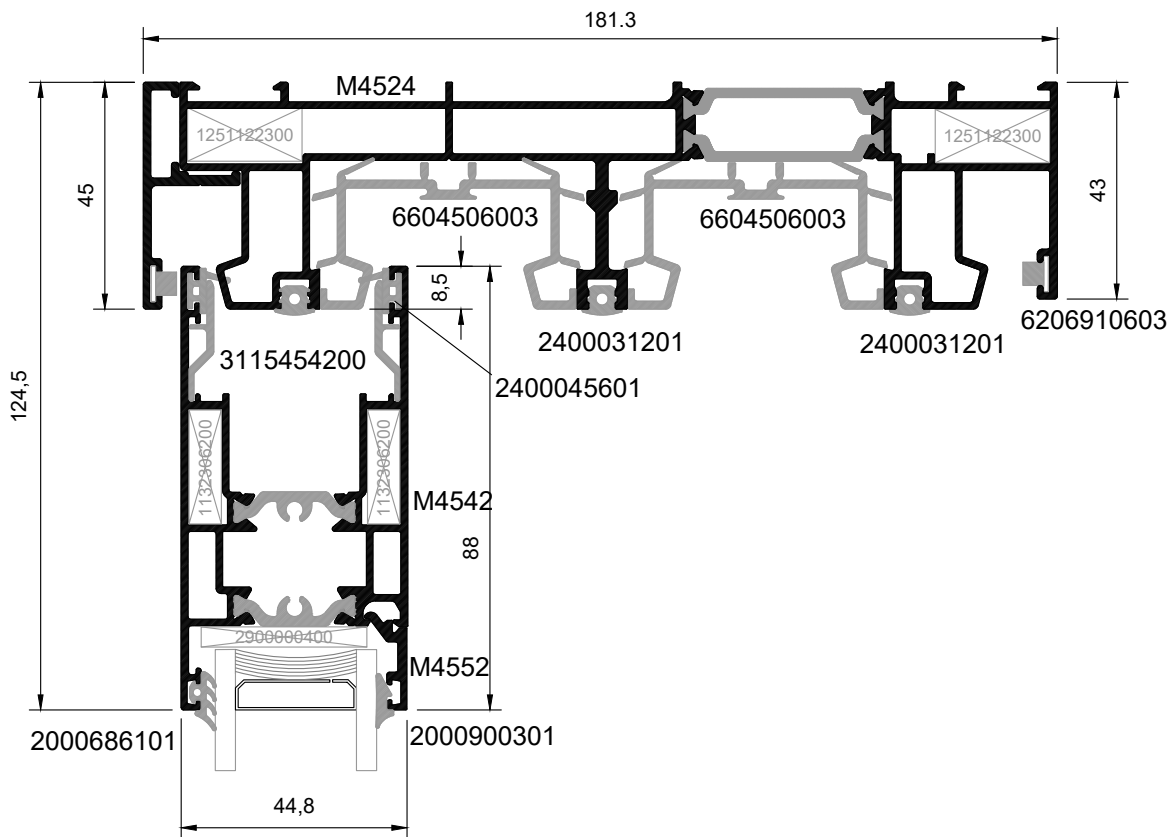



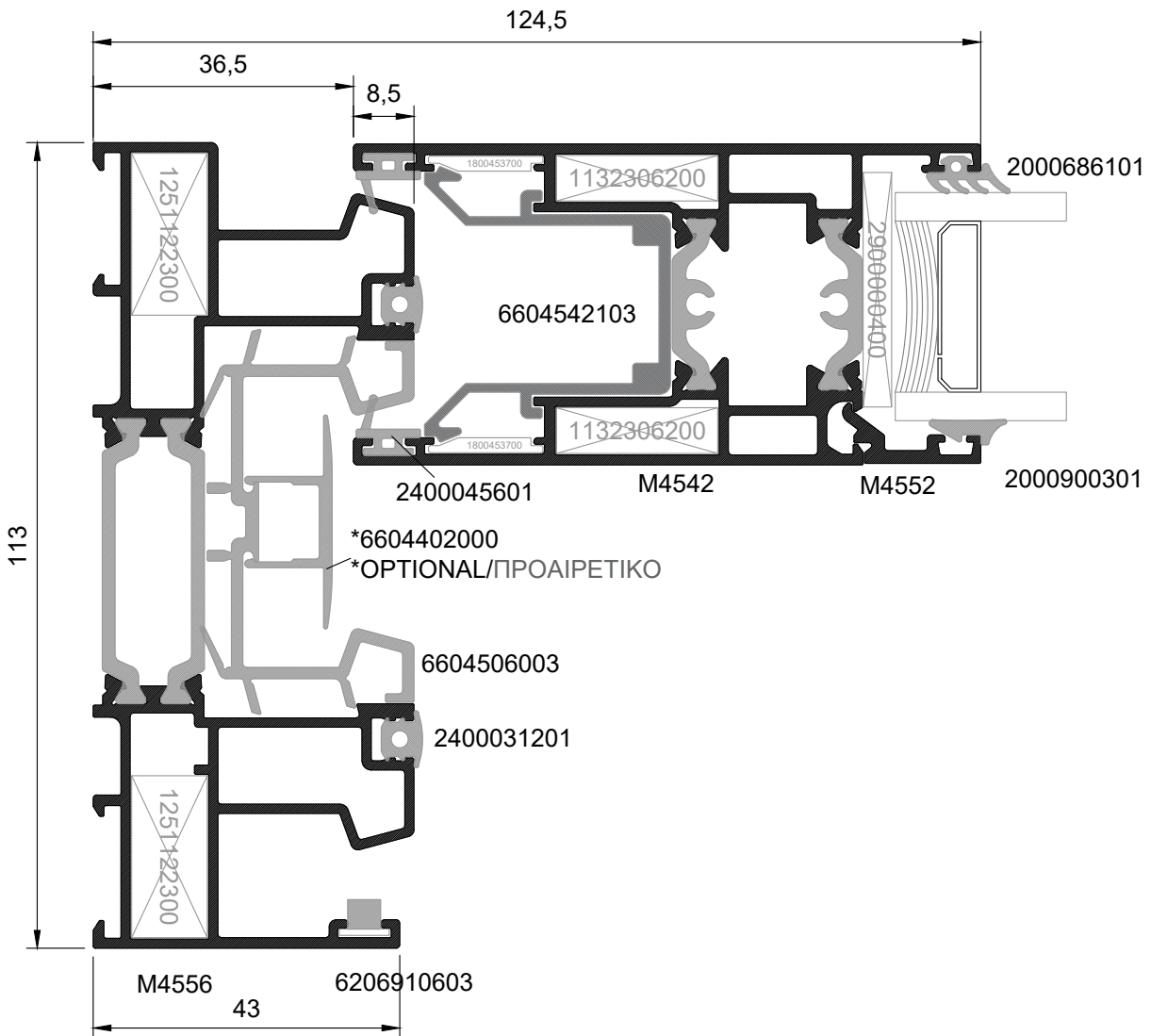
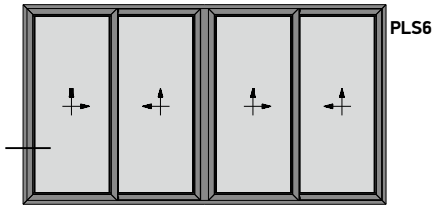

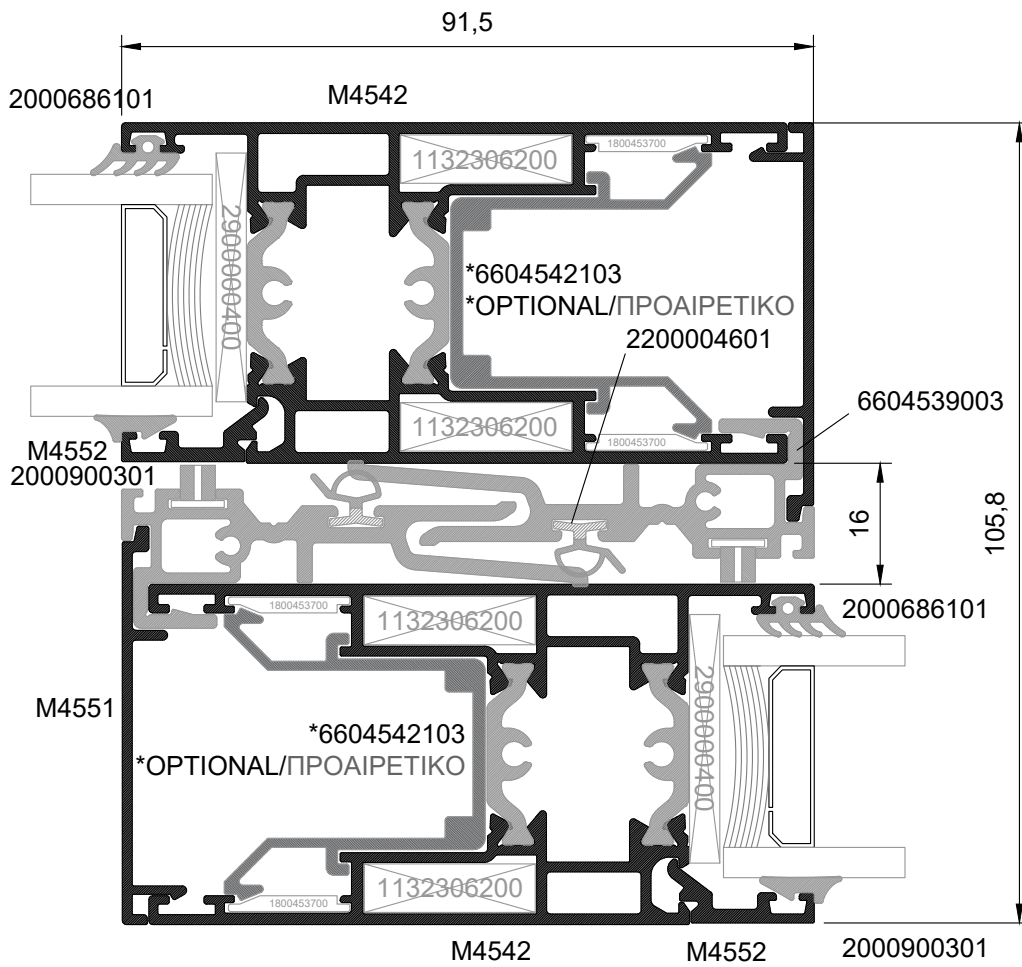
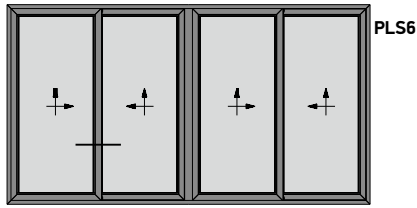

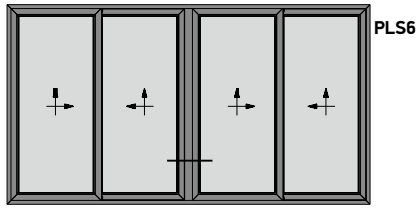

28

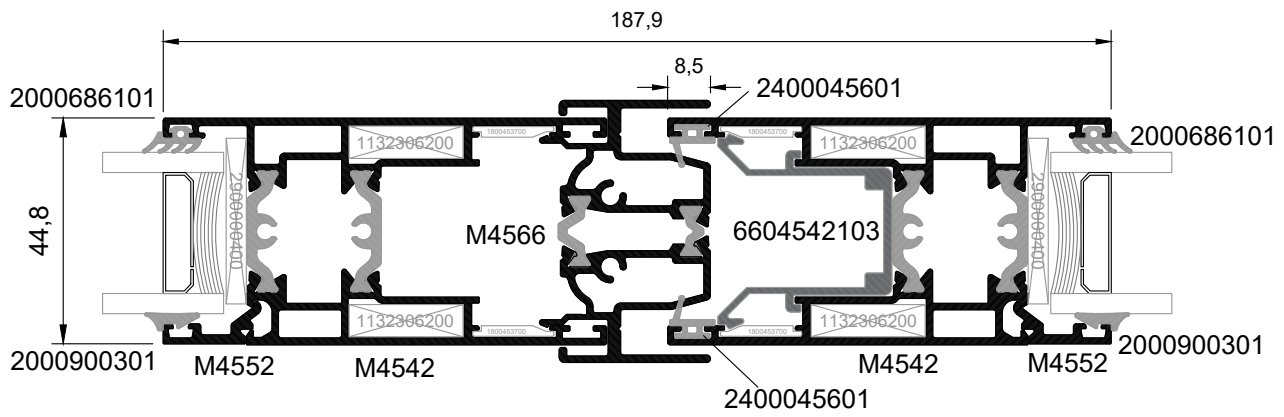

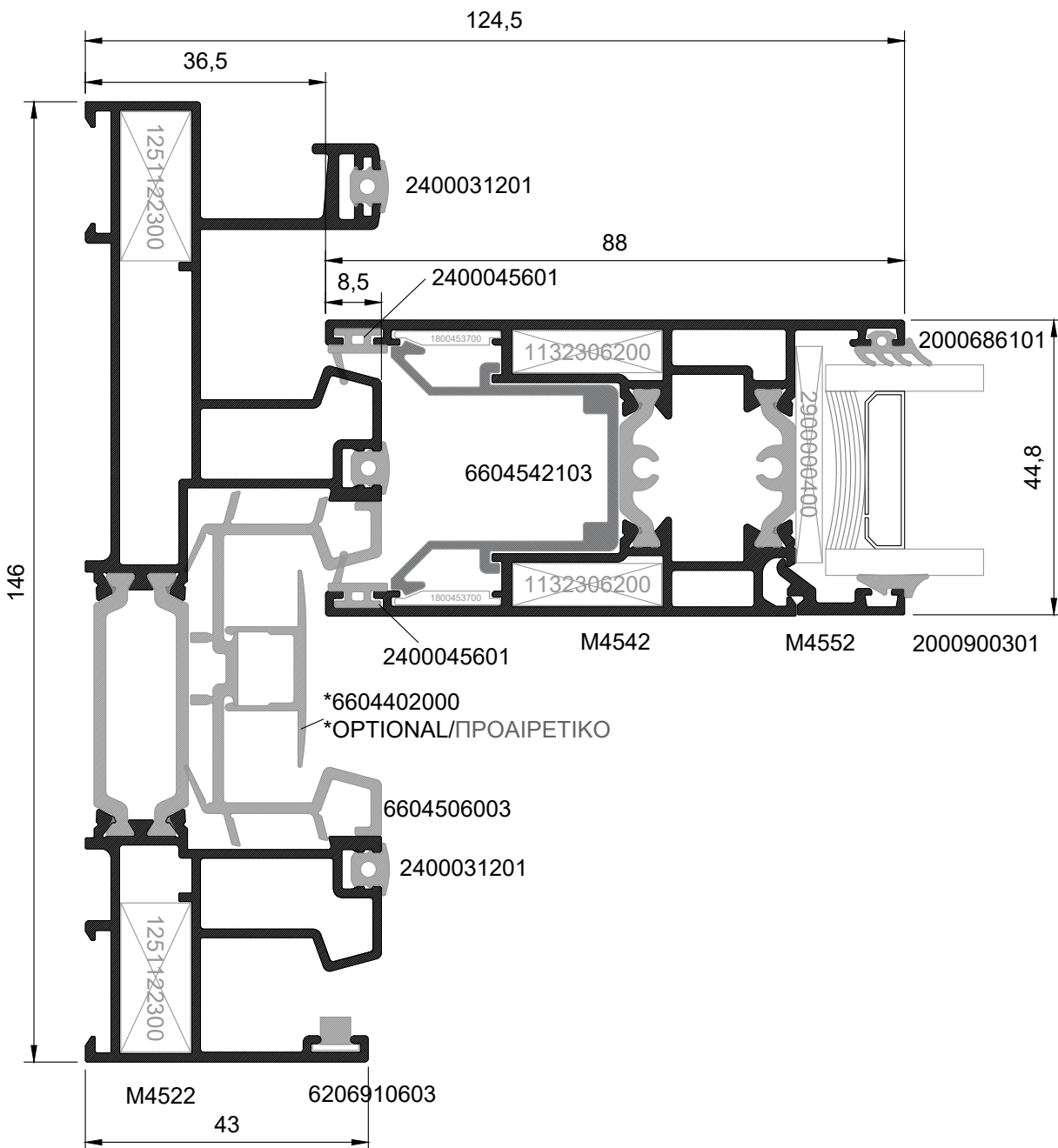
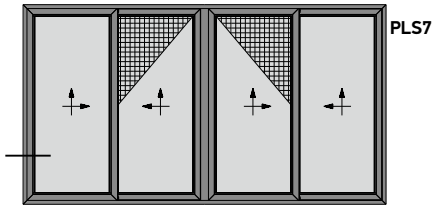

30

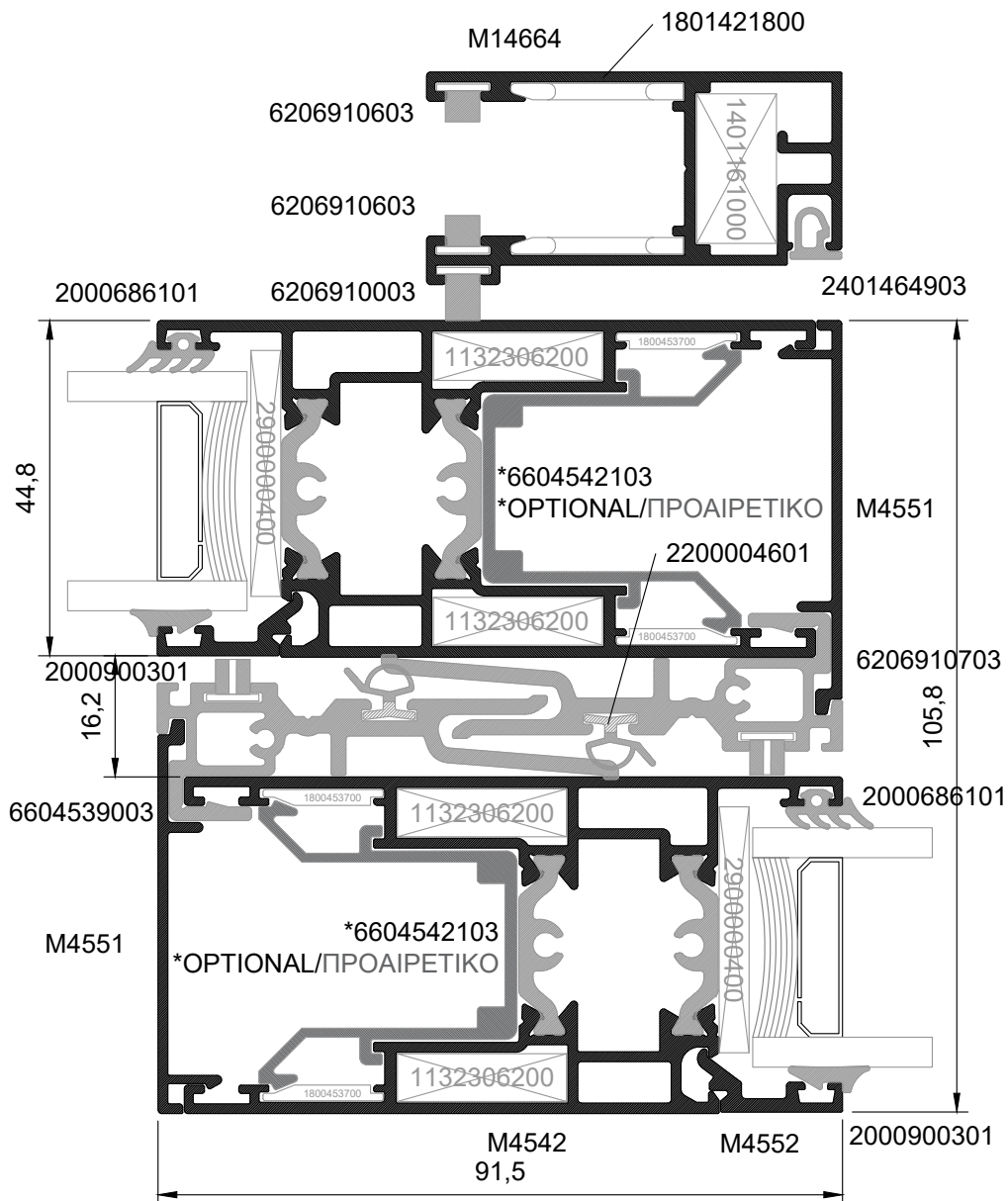
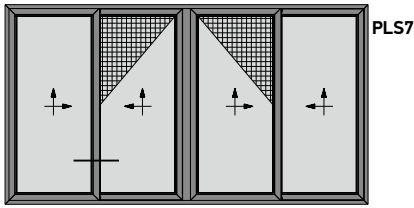

31

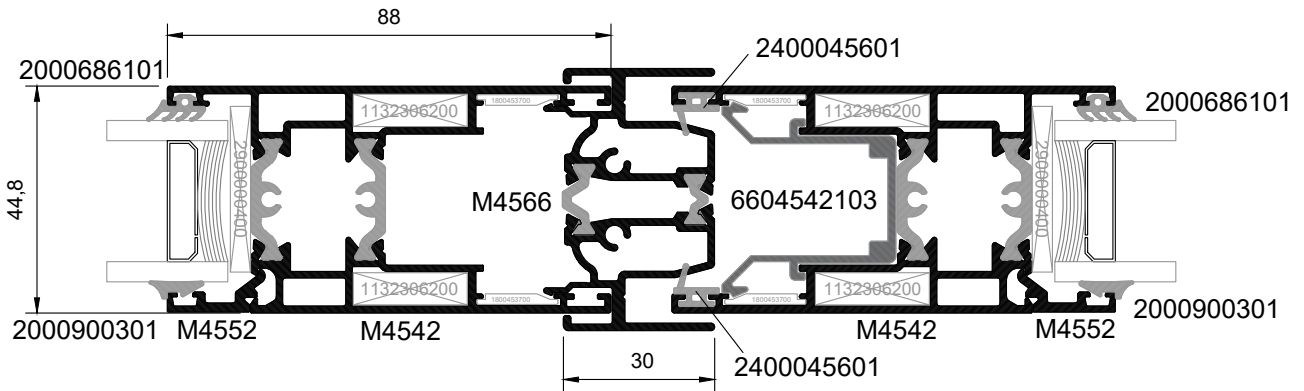
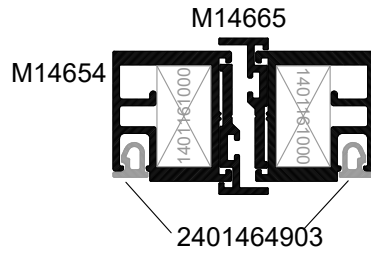
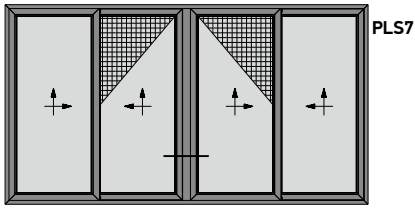

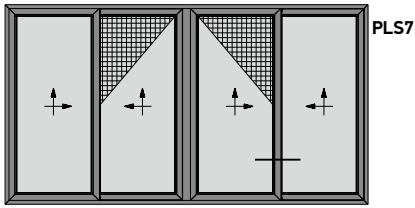

32

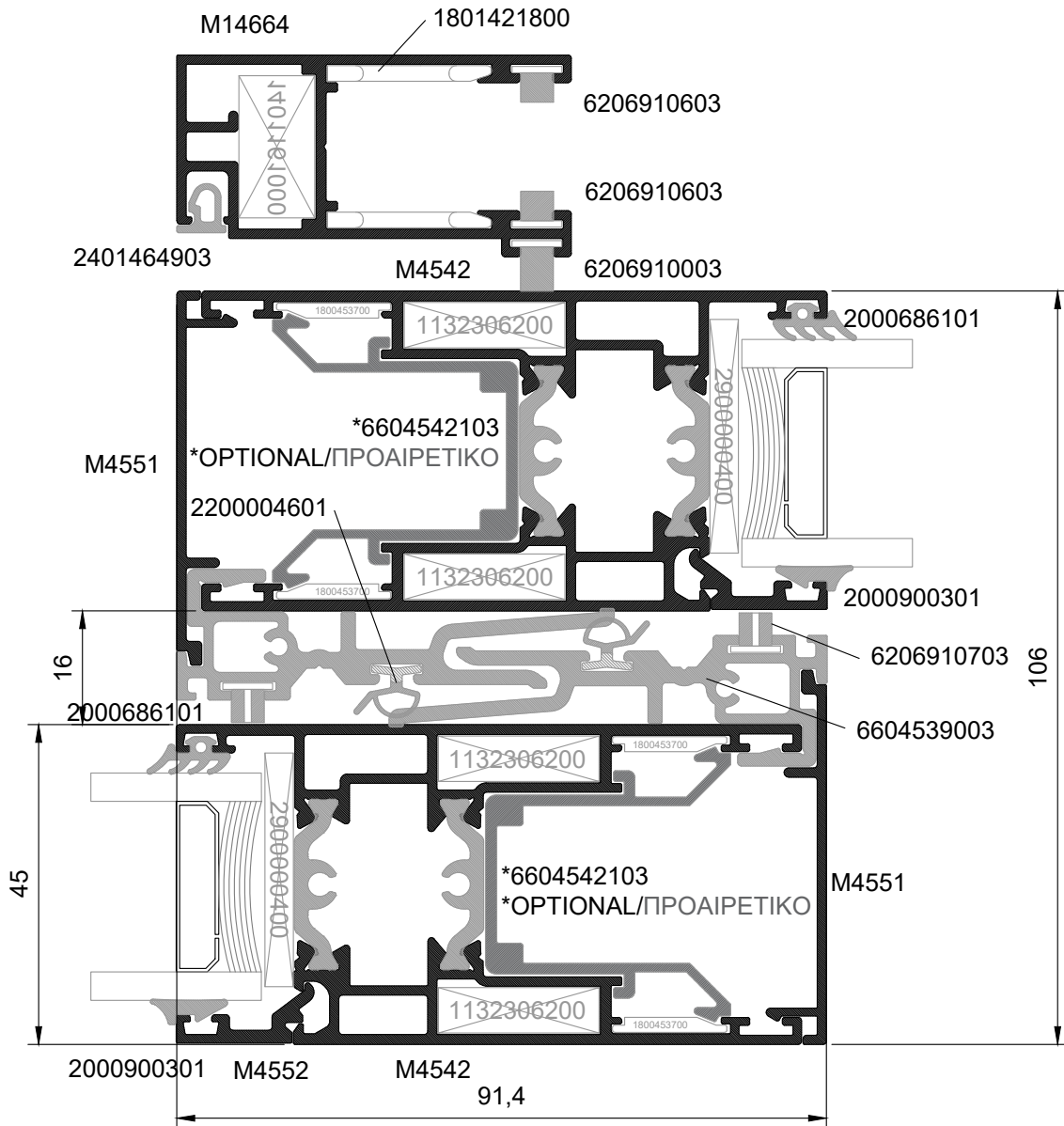

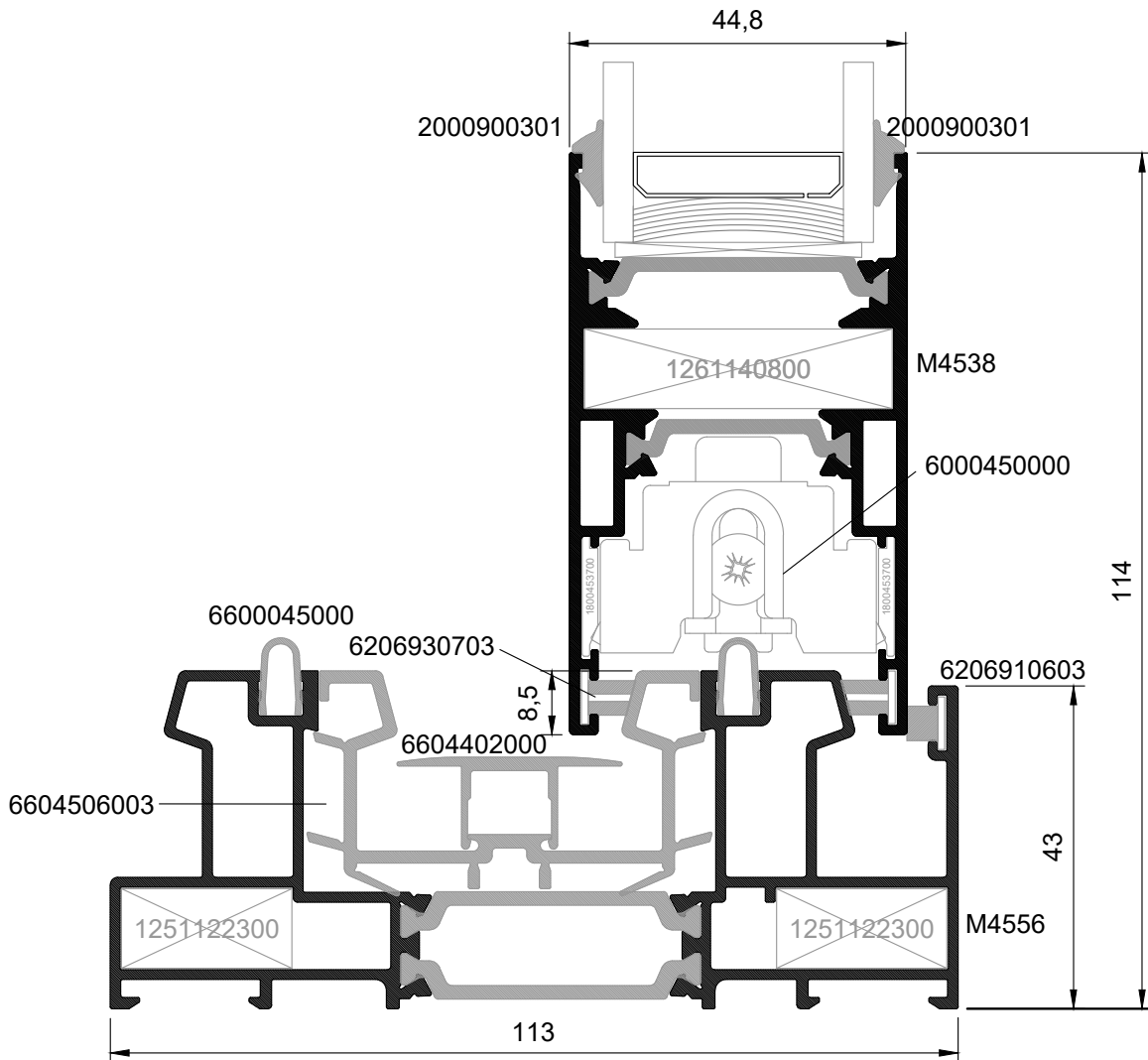
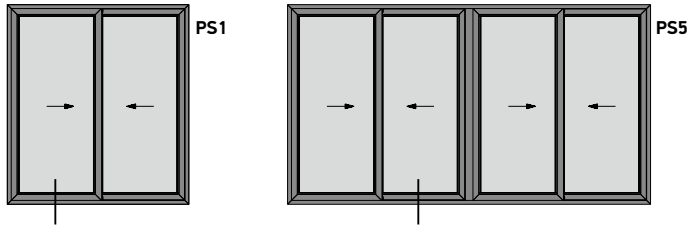



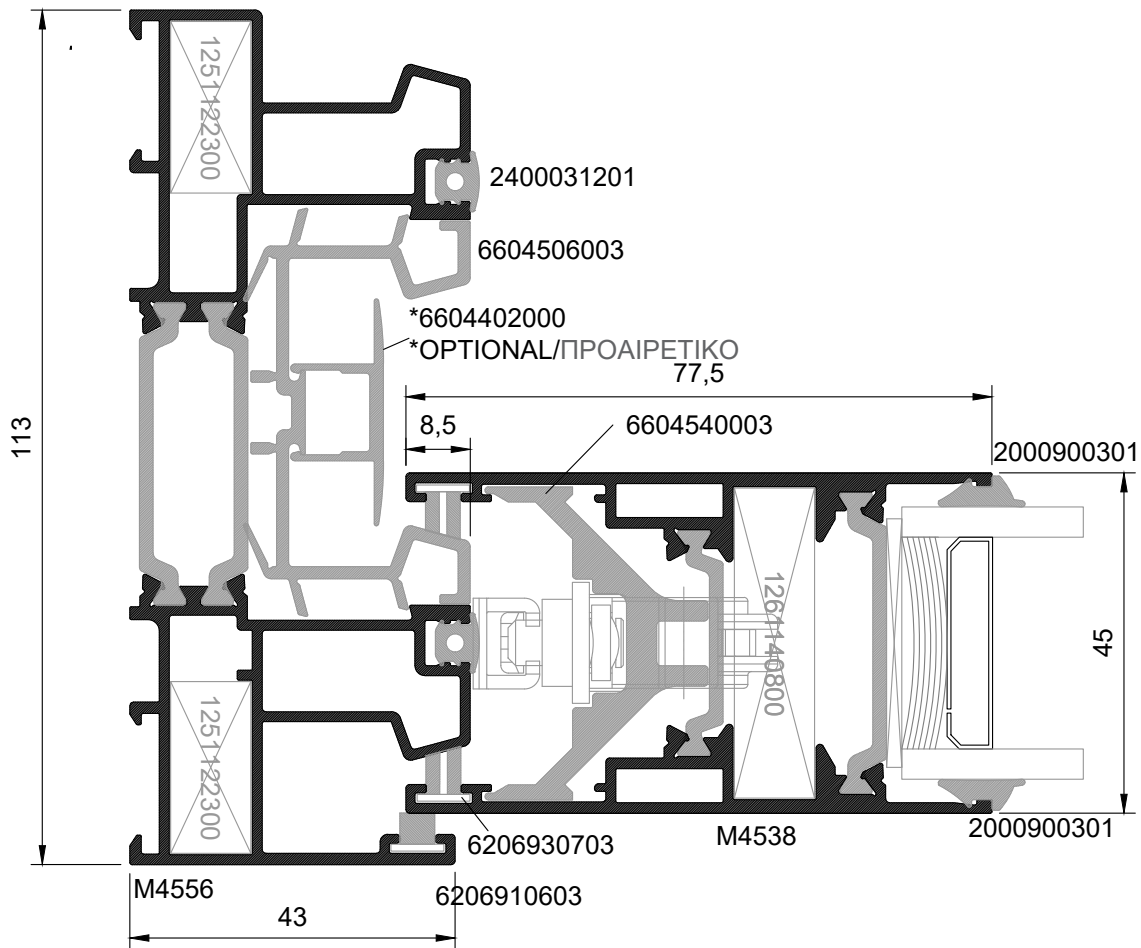
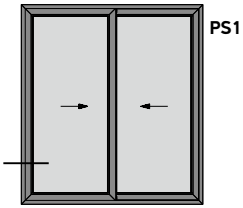

35

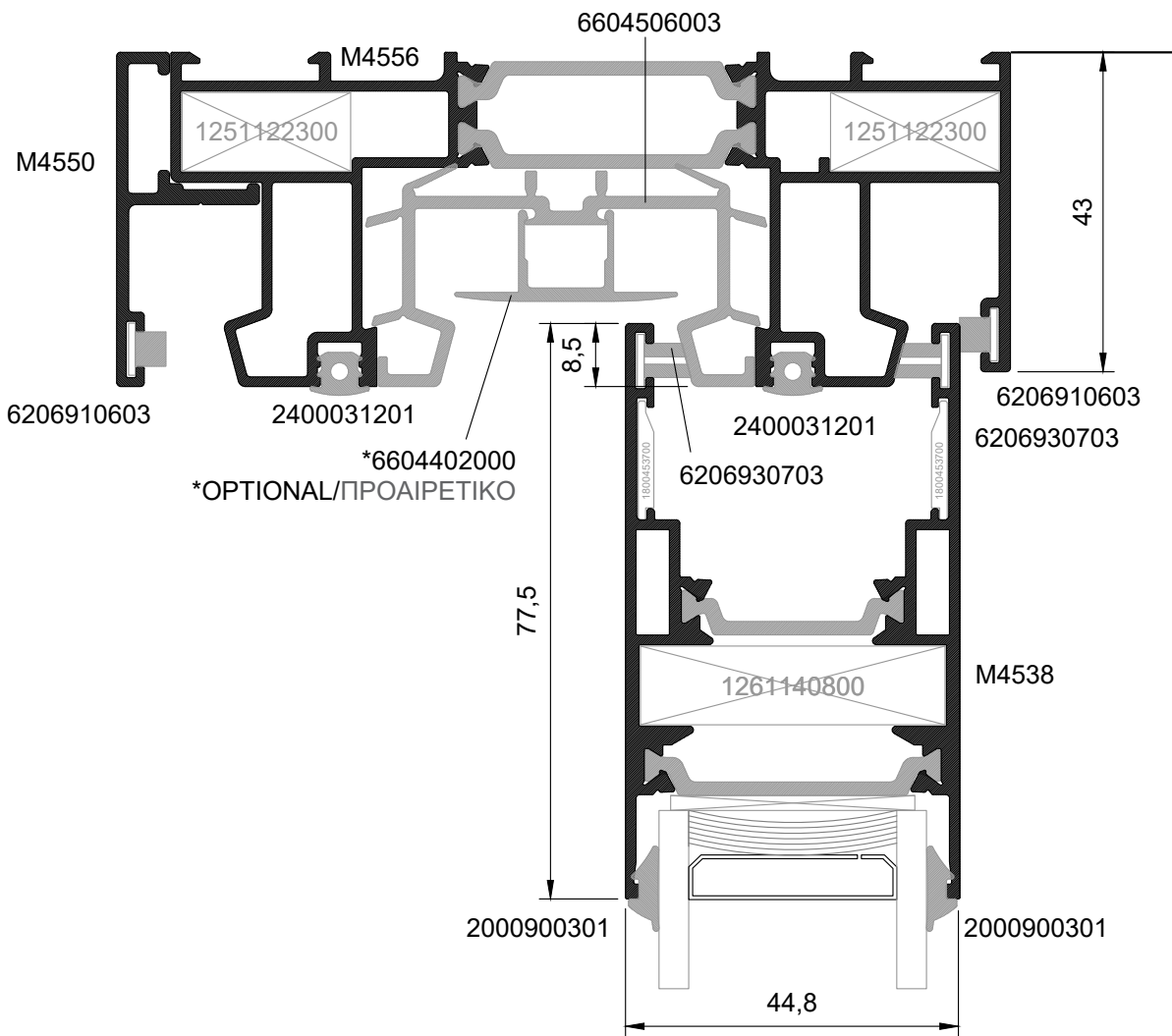
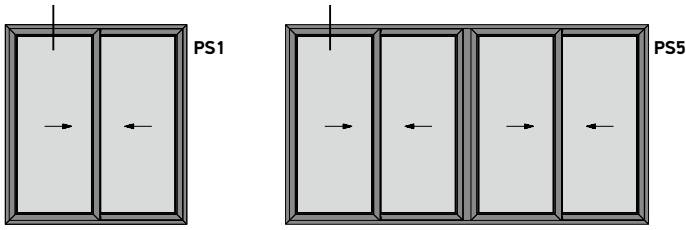

36

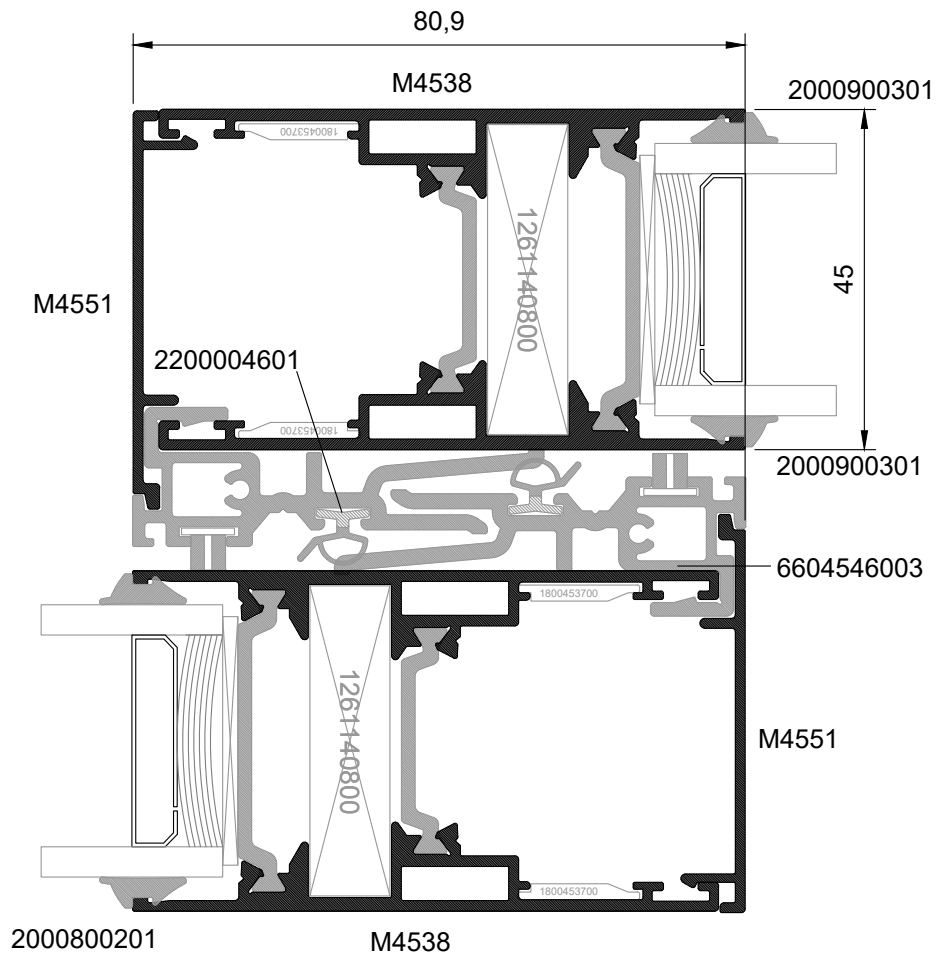
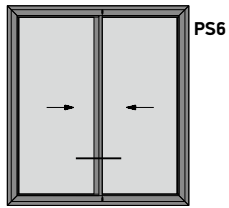
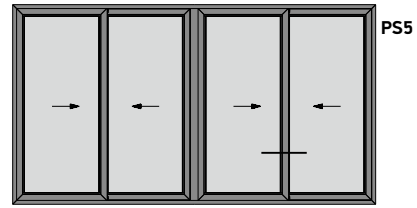
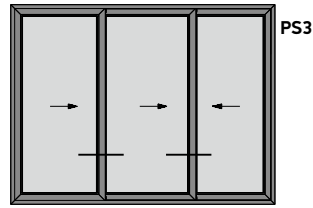
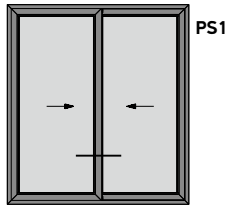

37

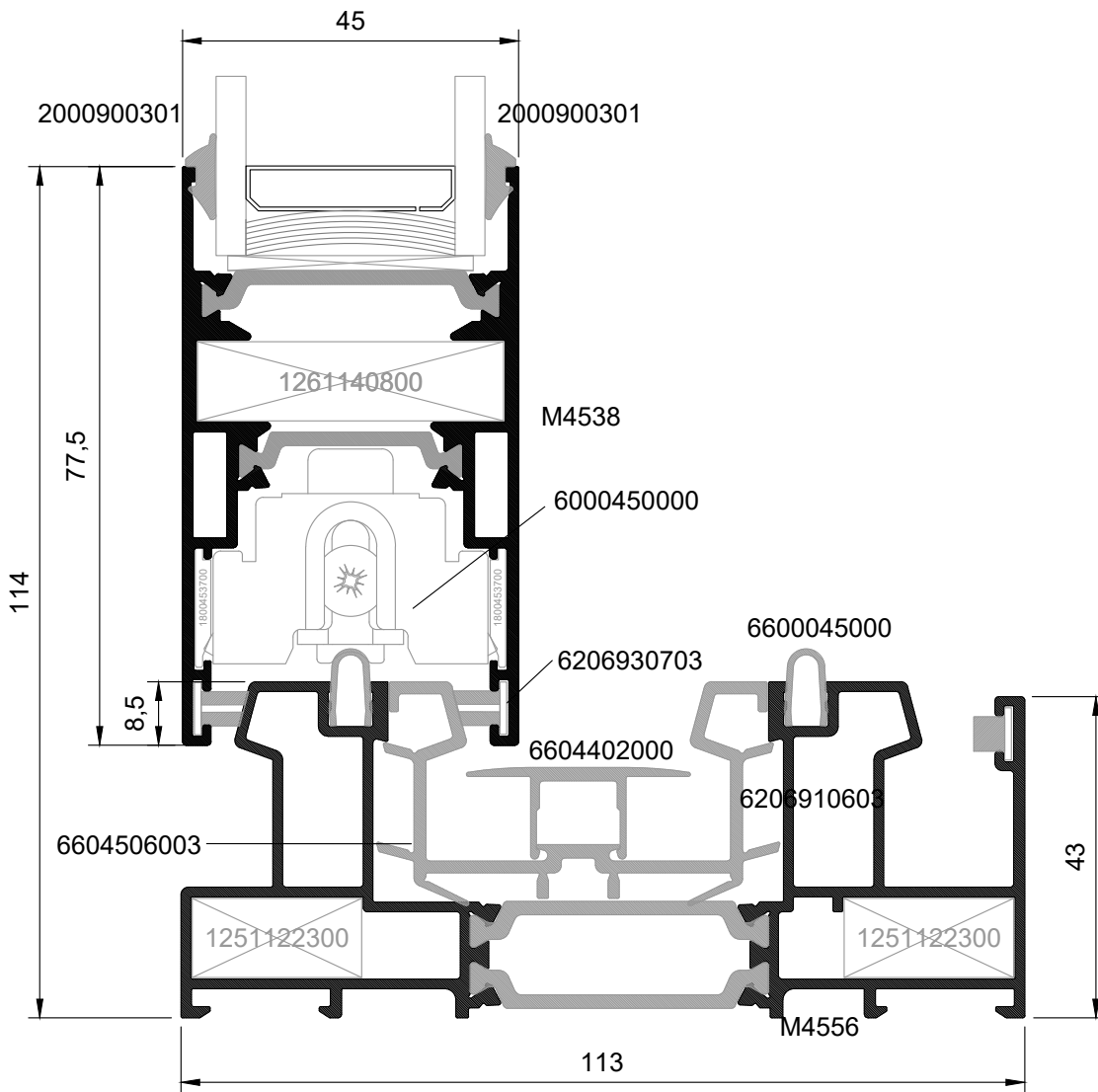
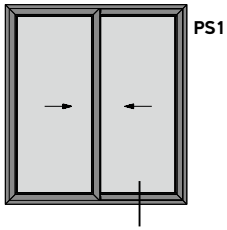

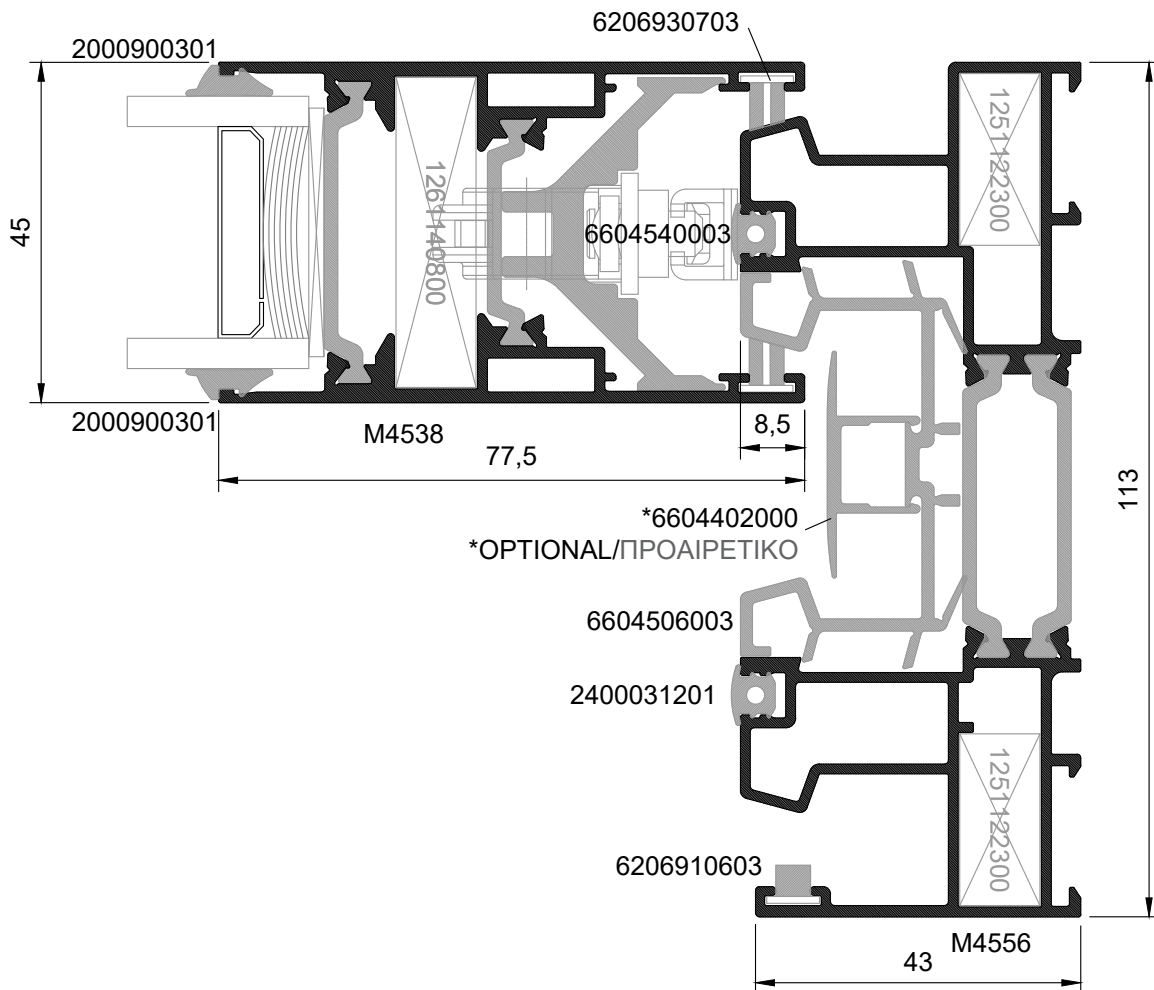
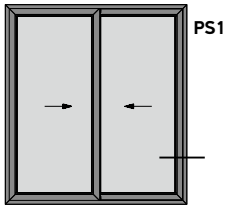

39

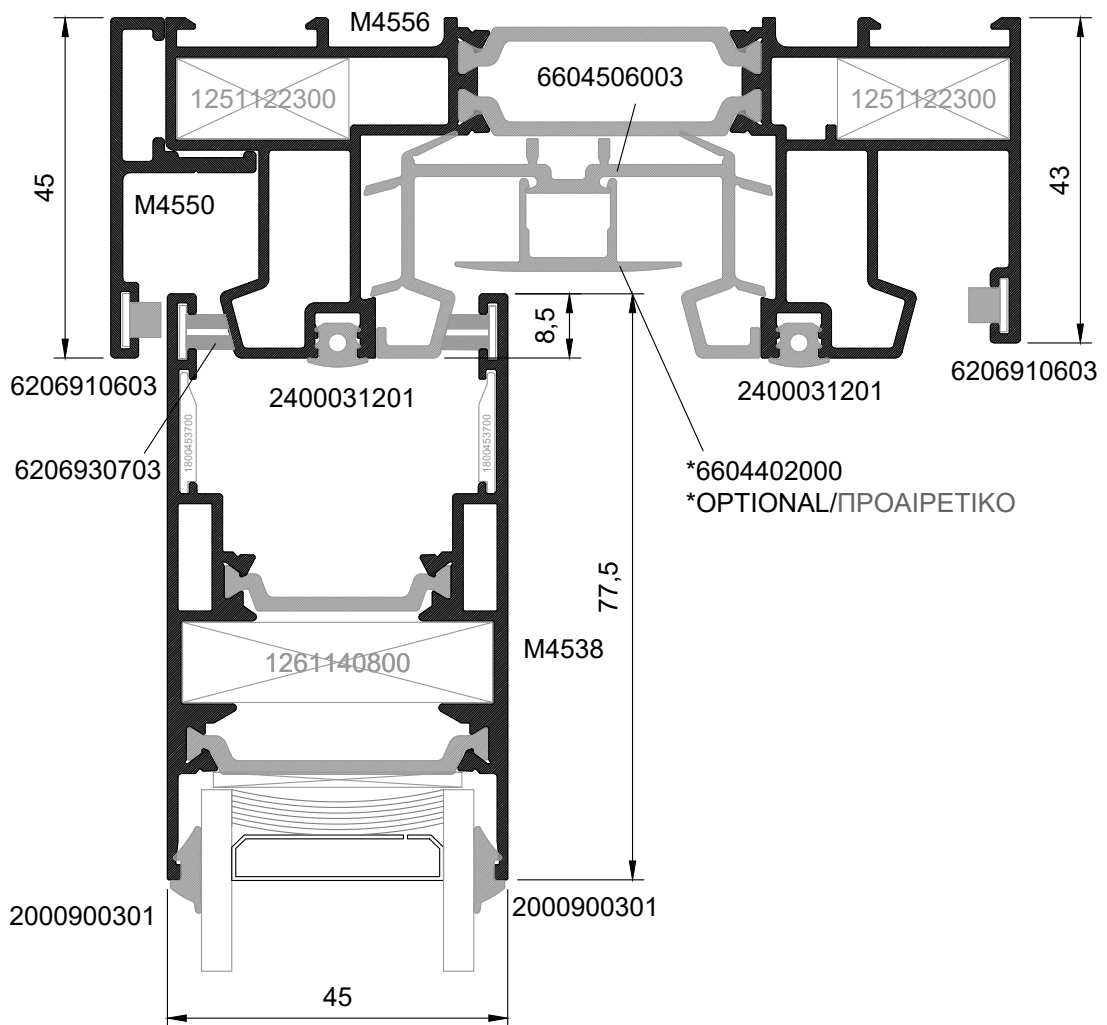
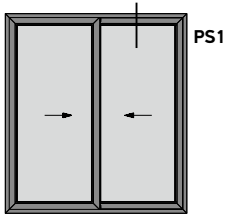

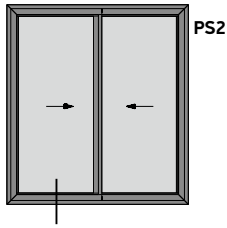

40

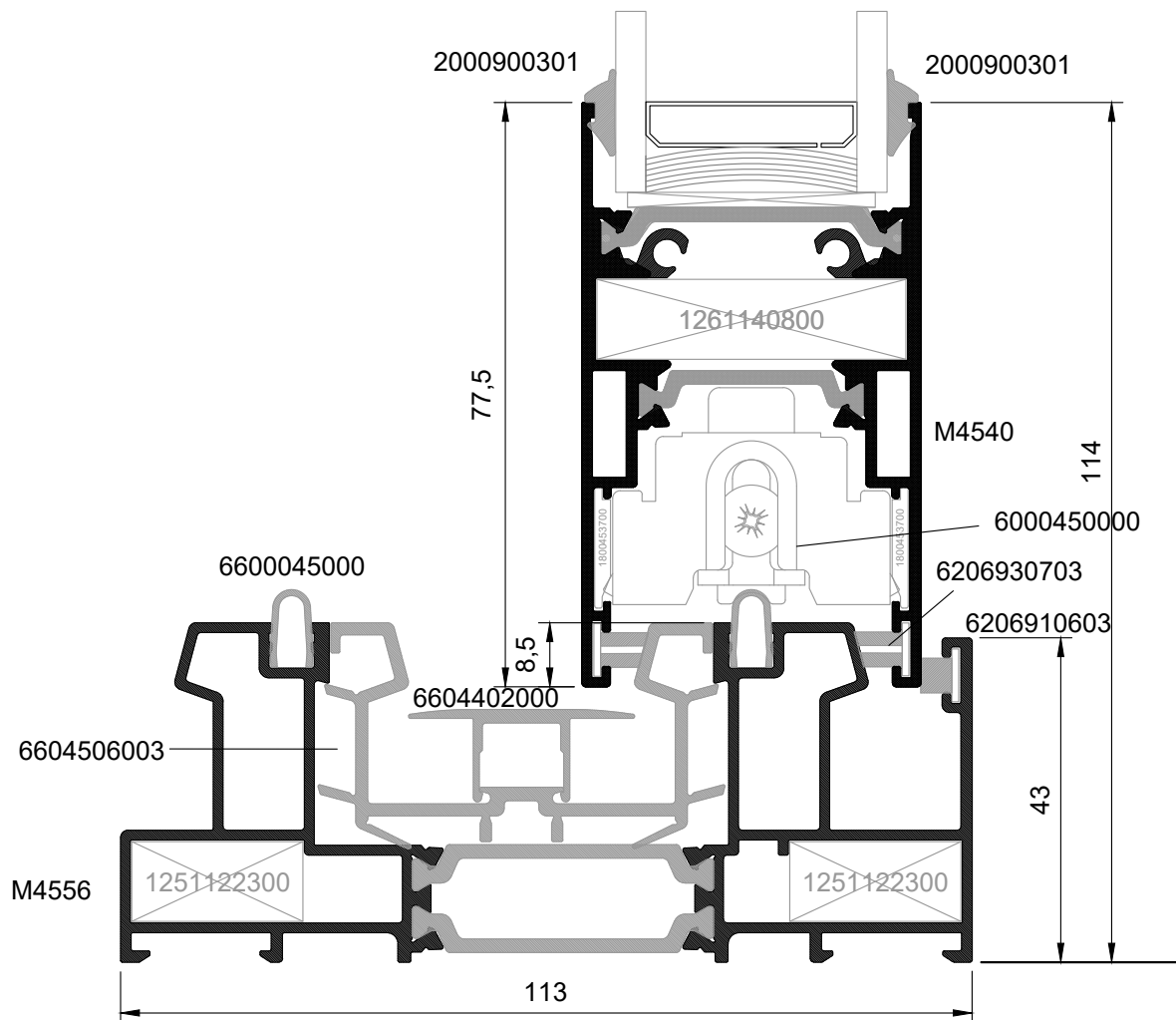

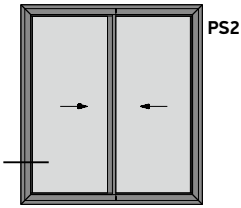

41

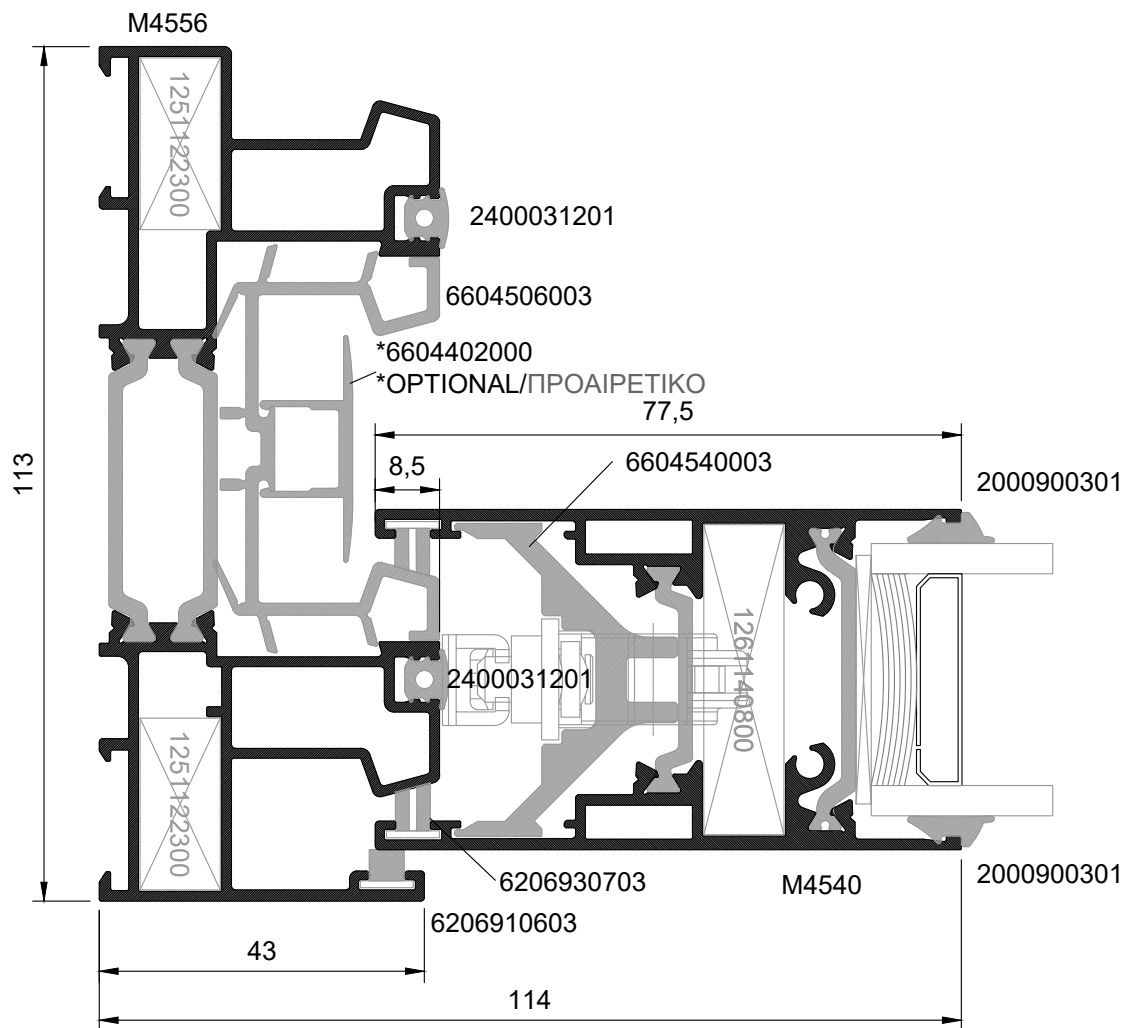



42

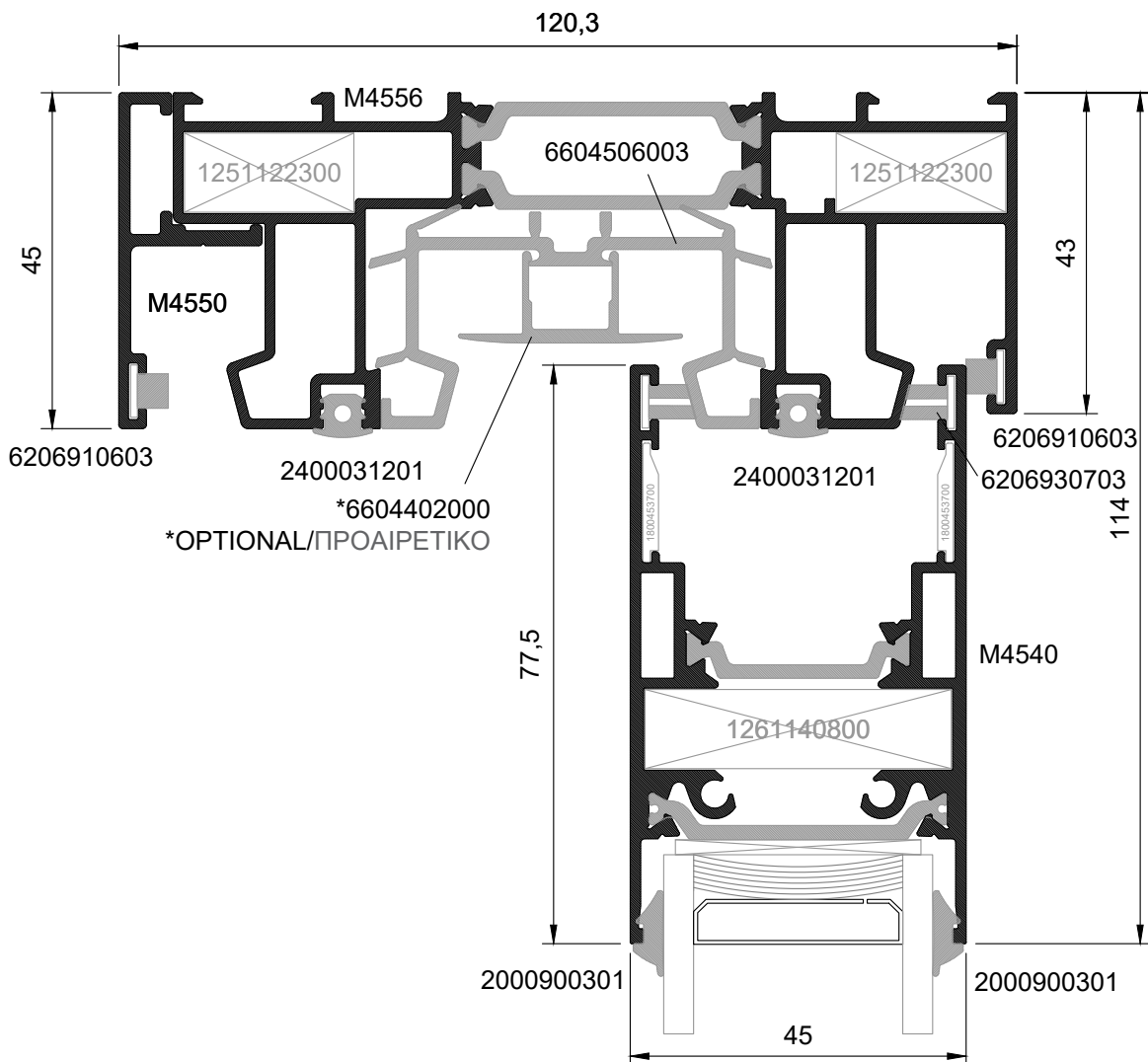
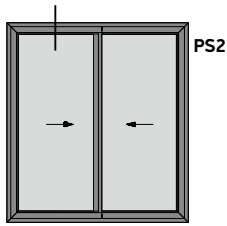

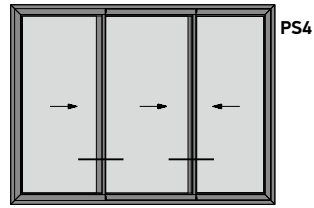
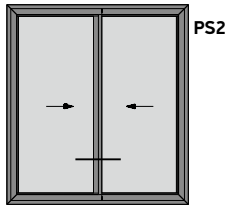

43

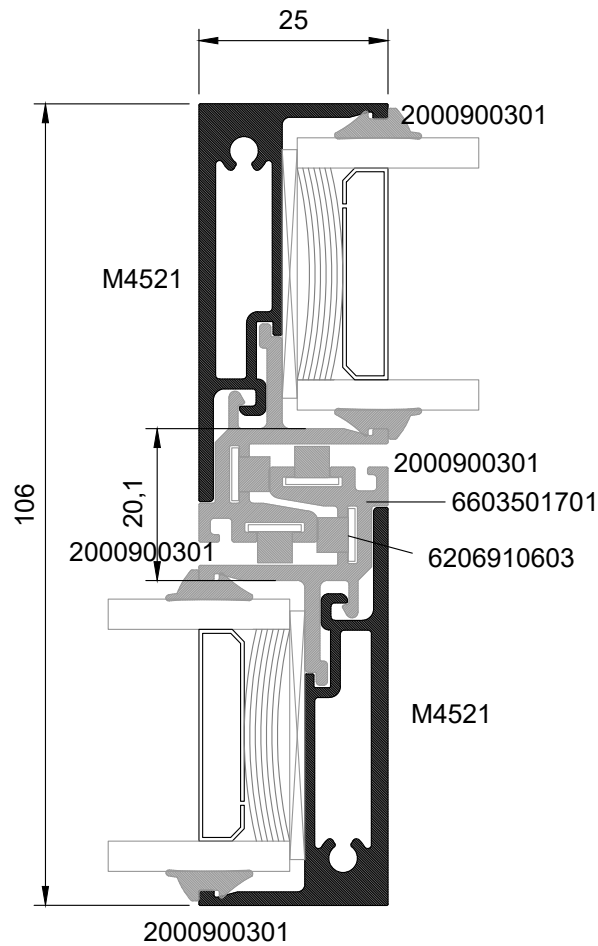

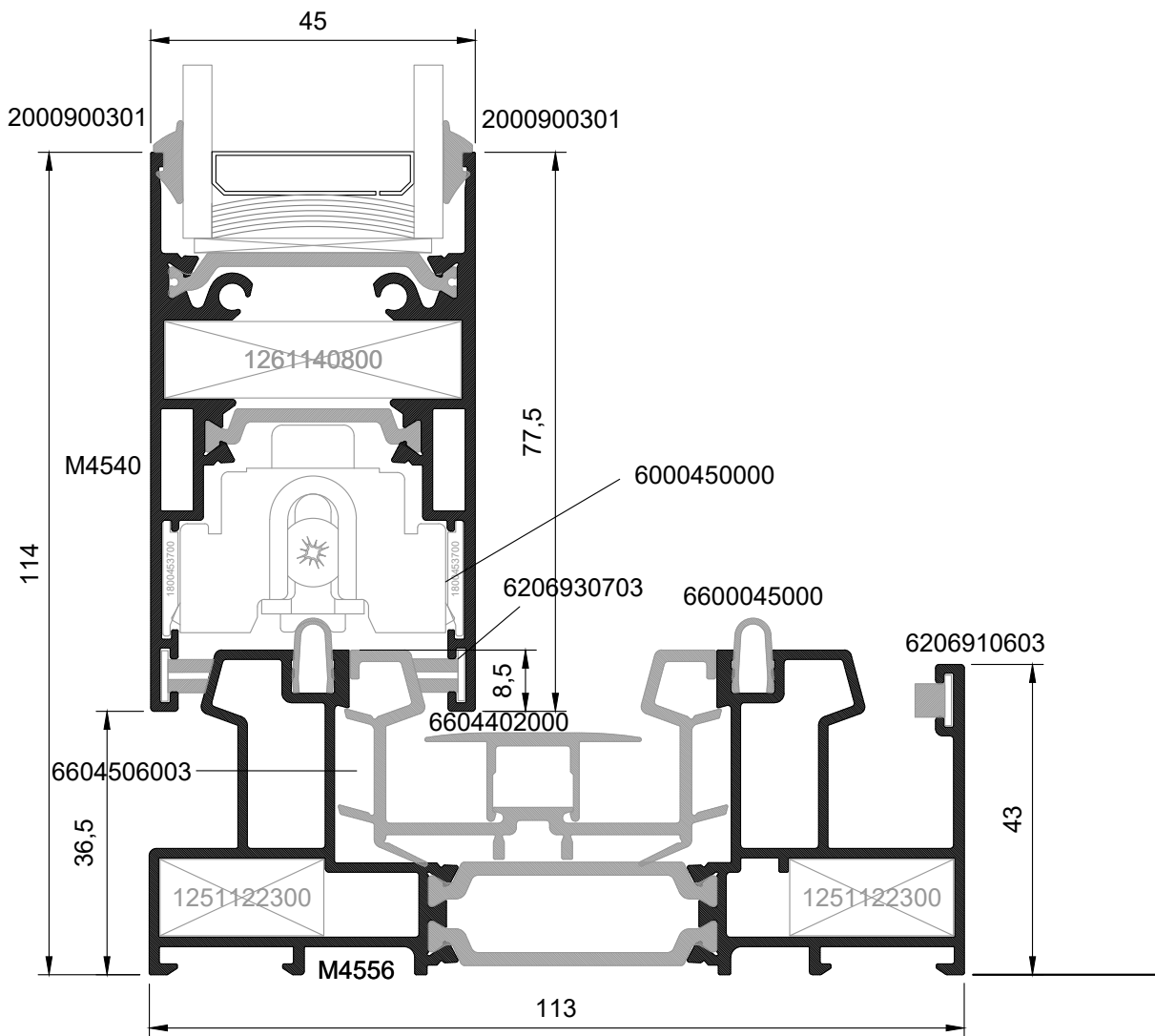
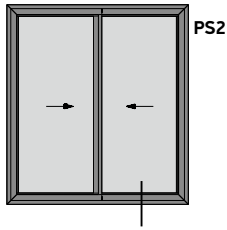

45

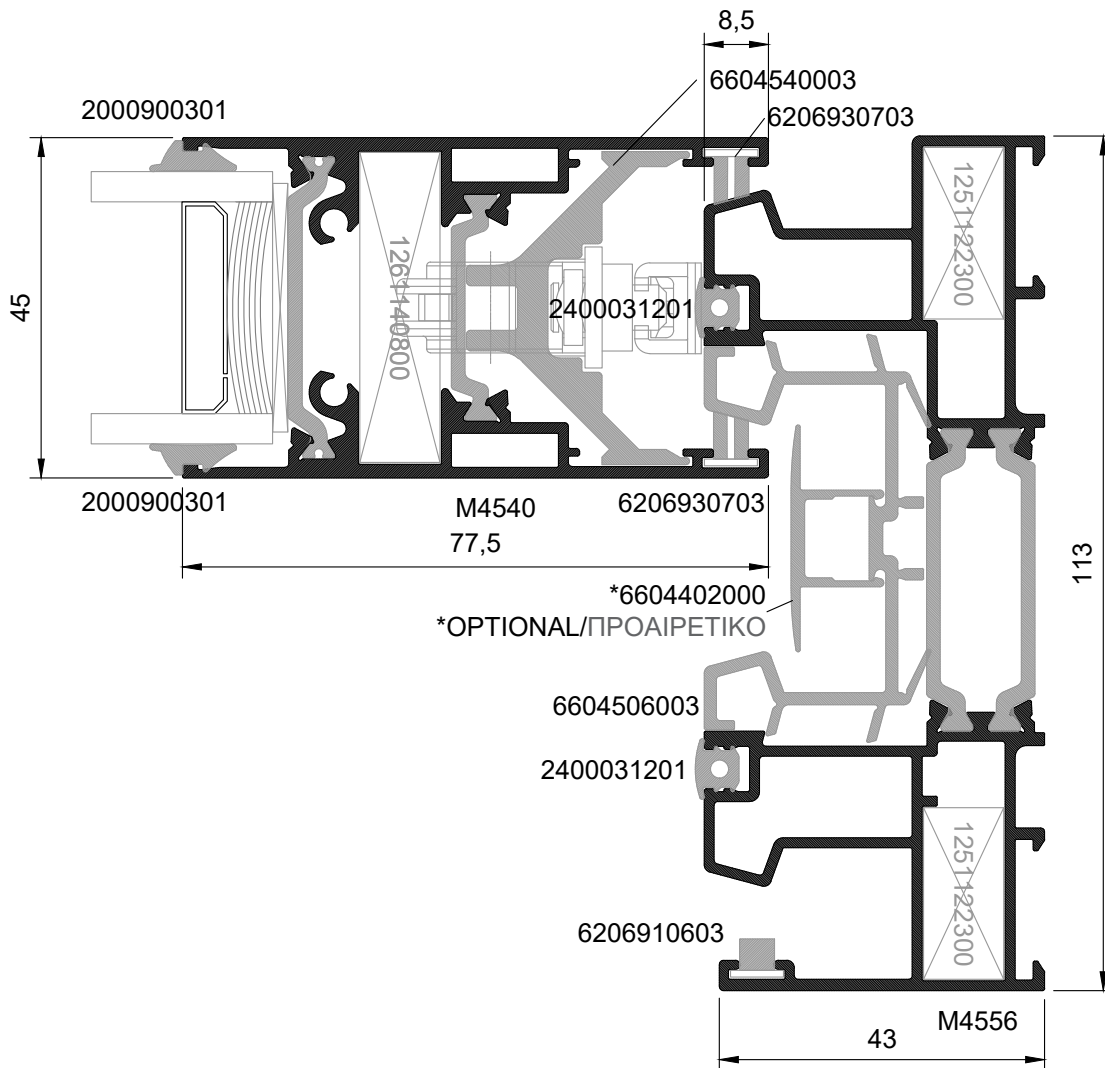
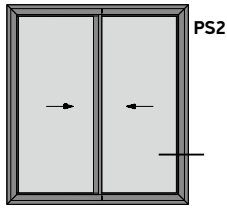

46

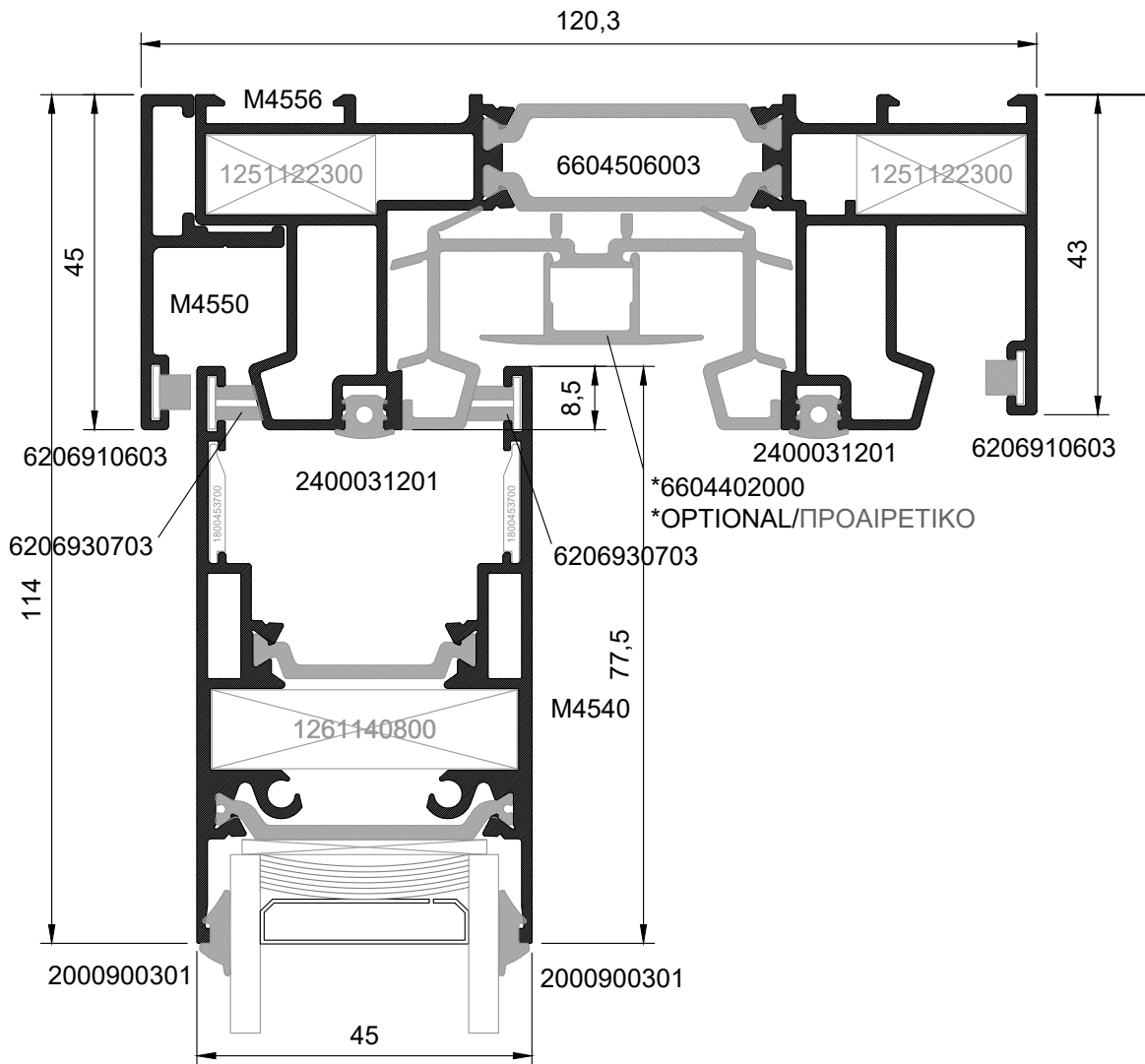
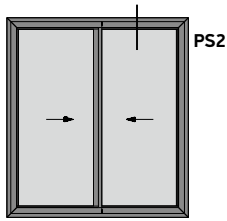

47

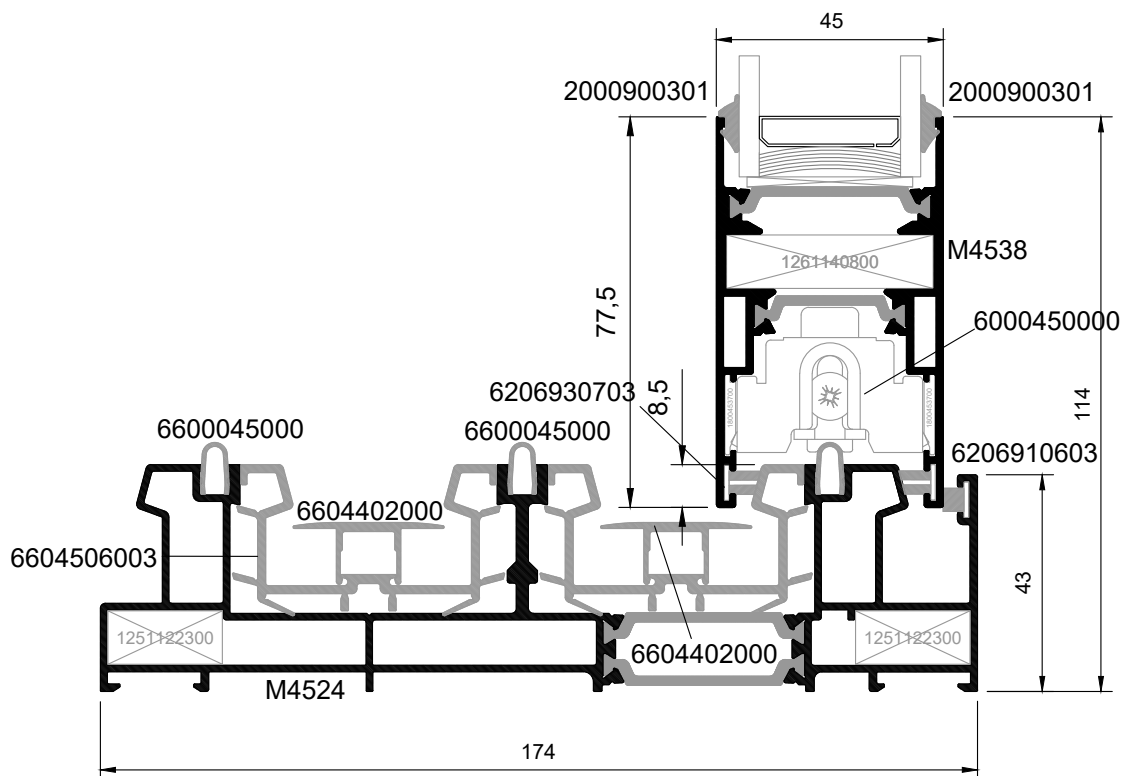
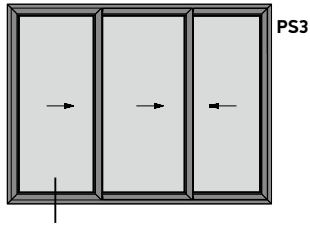

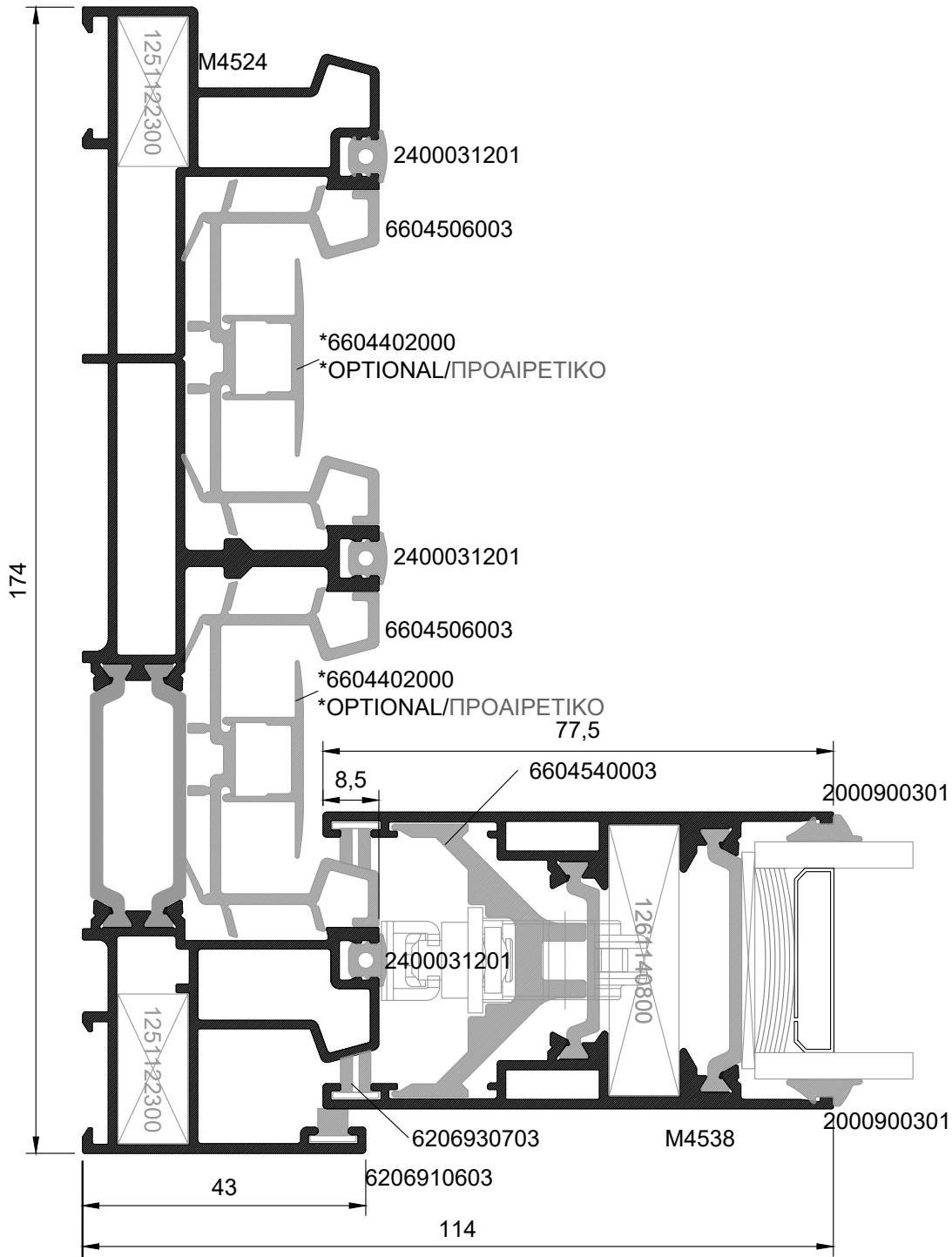
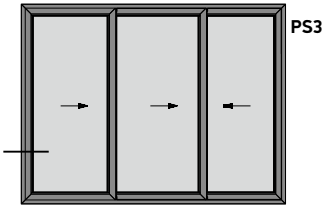

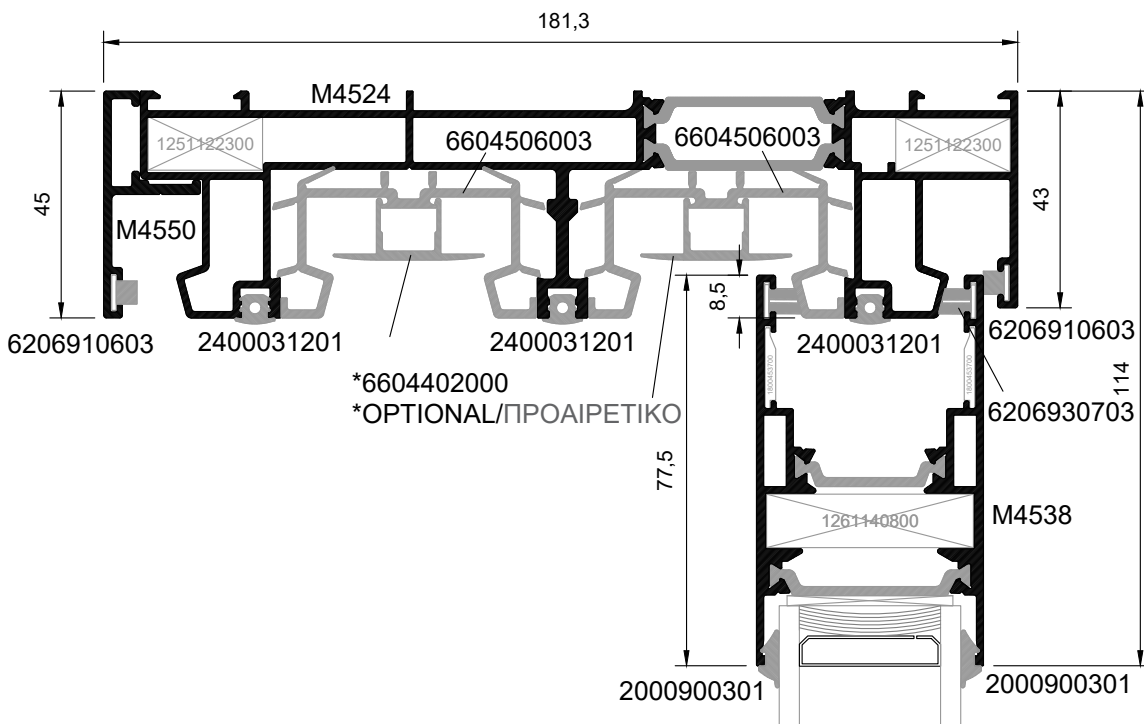
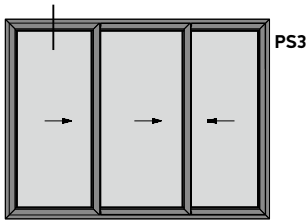



50

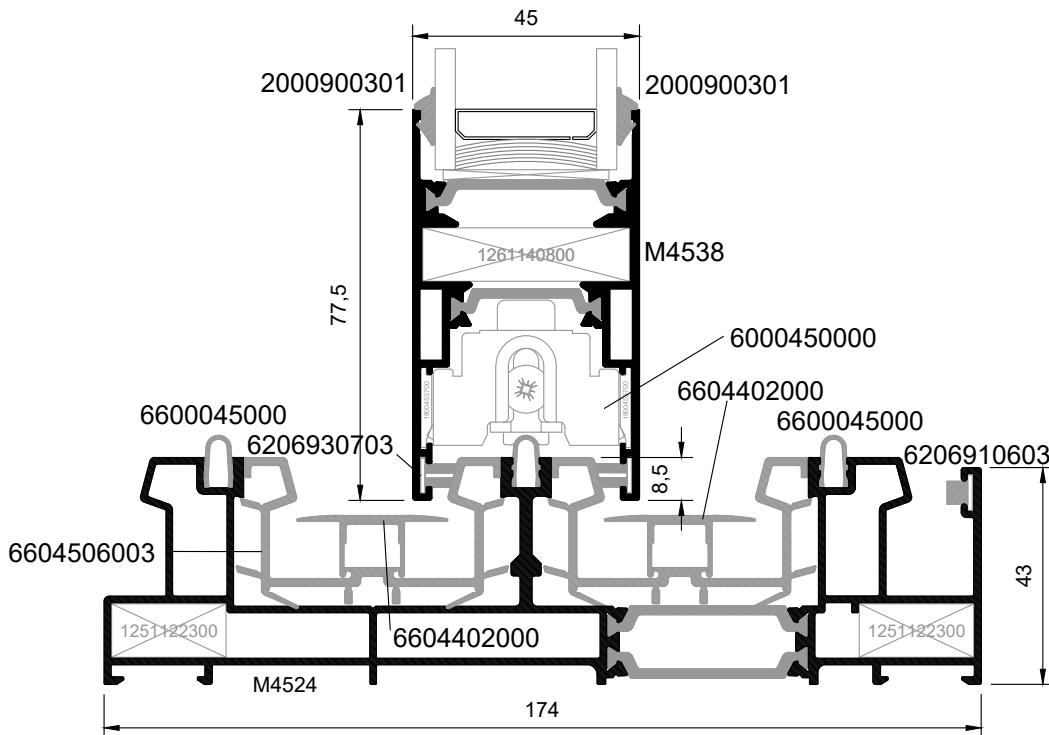
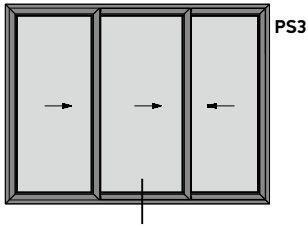

51

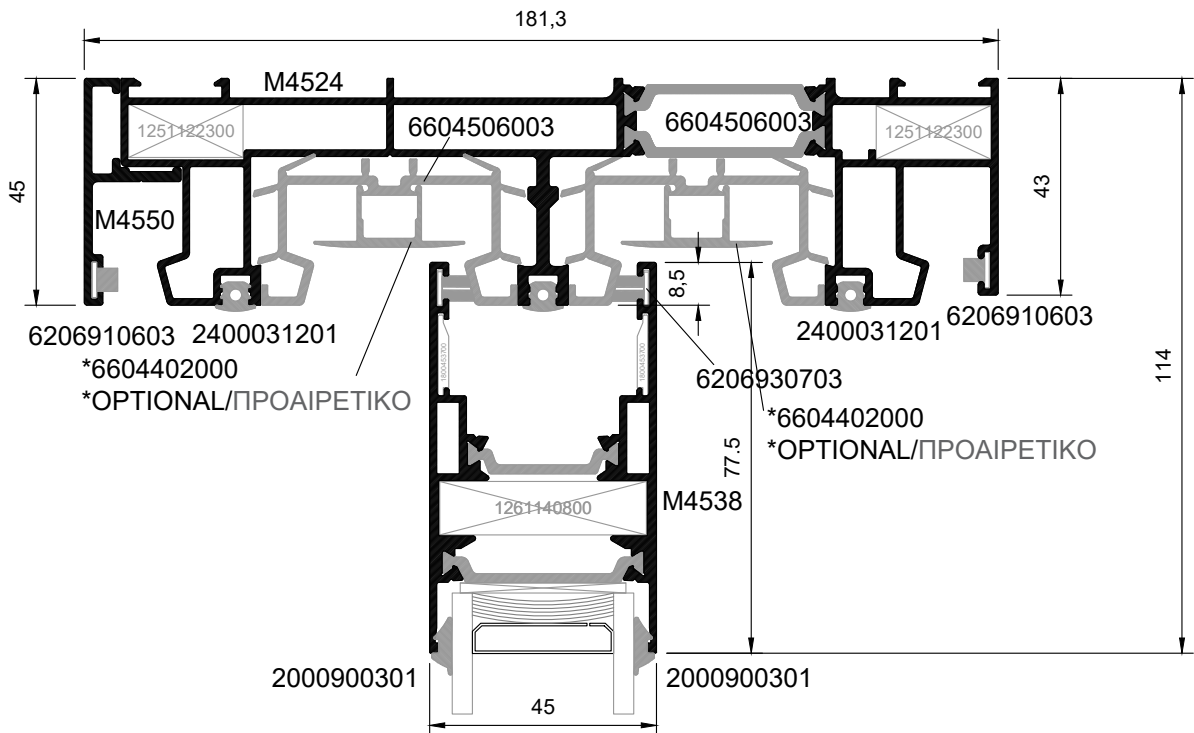
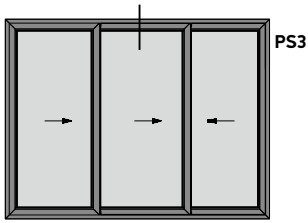

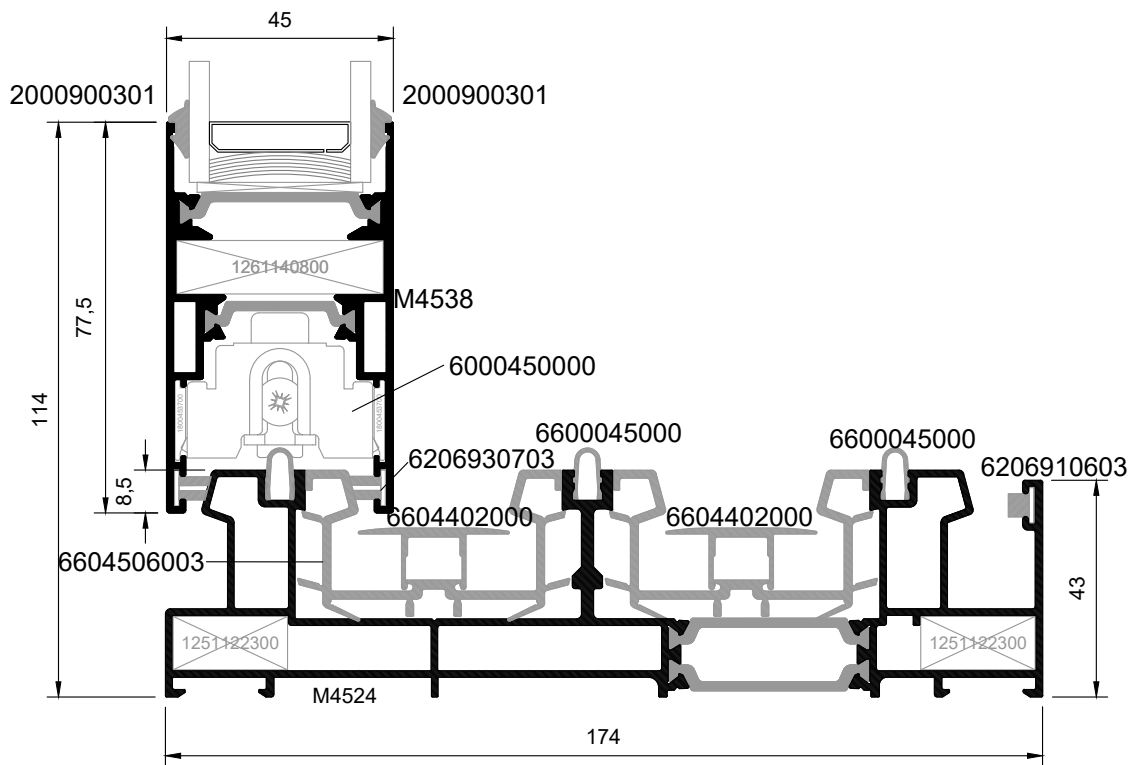
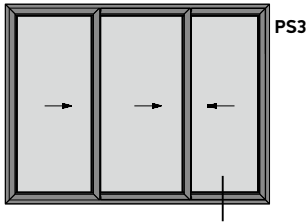

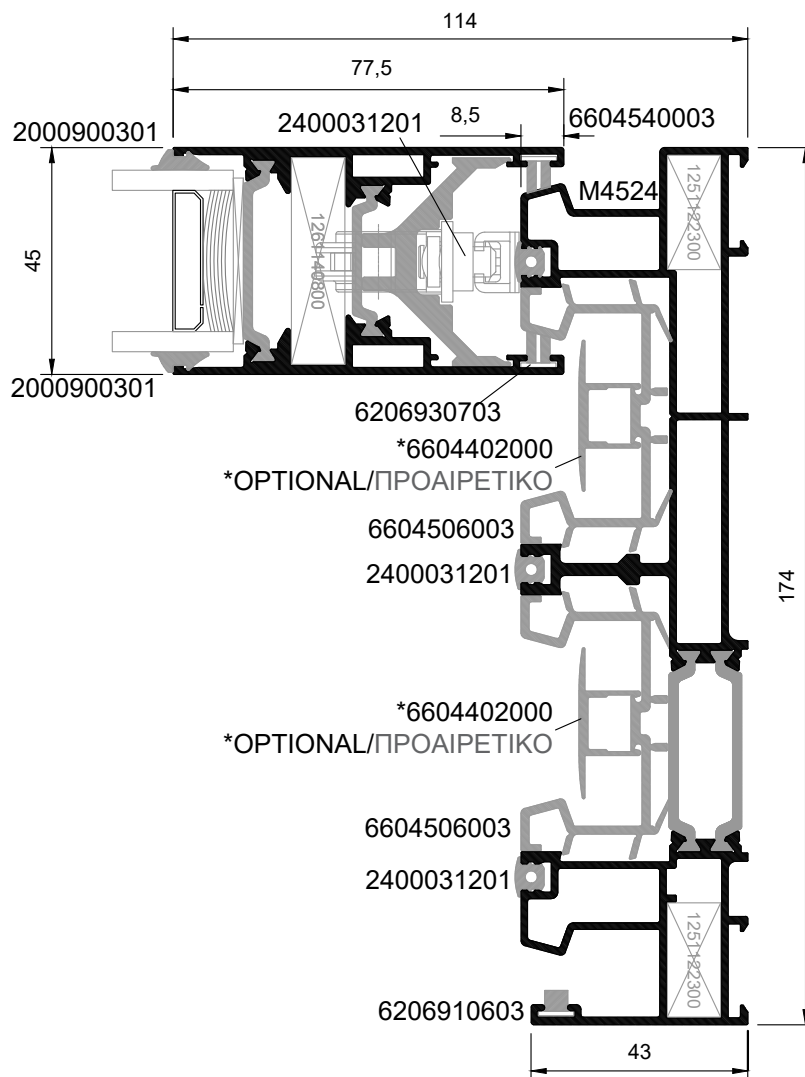
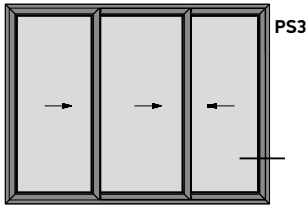

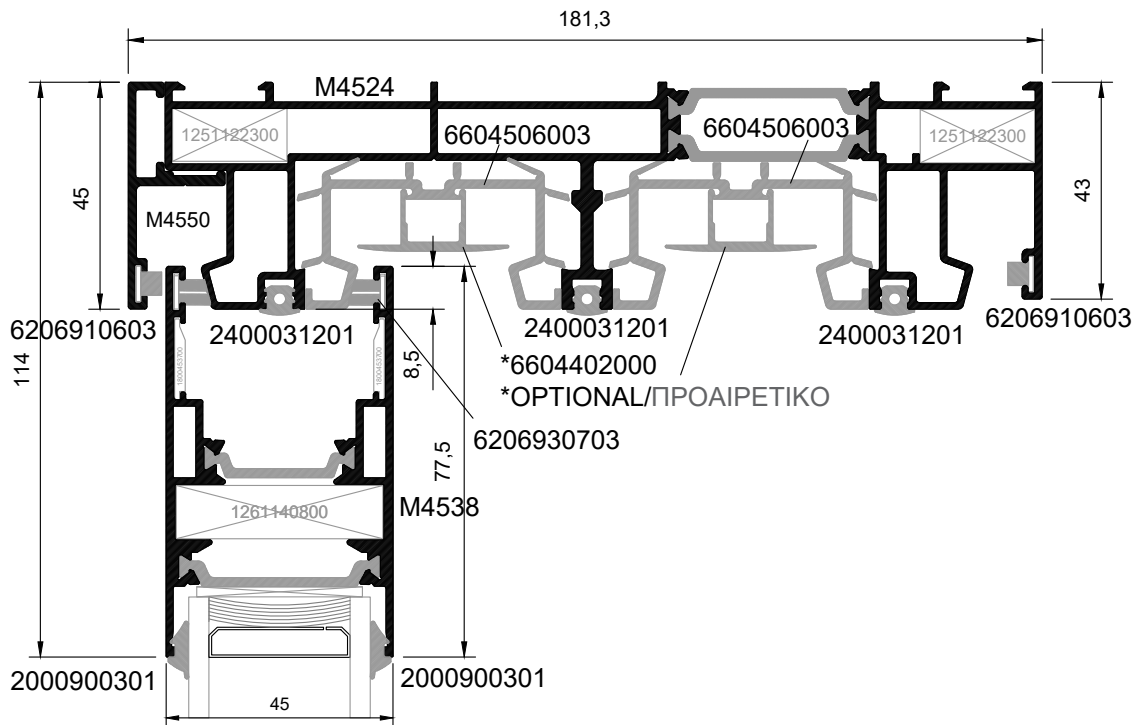
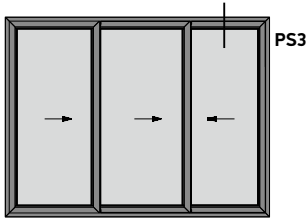

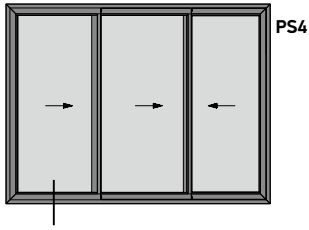

55

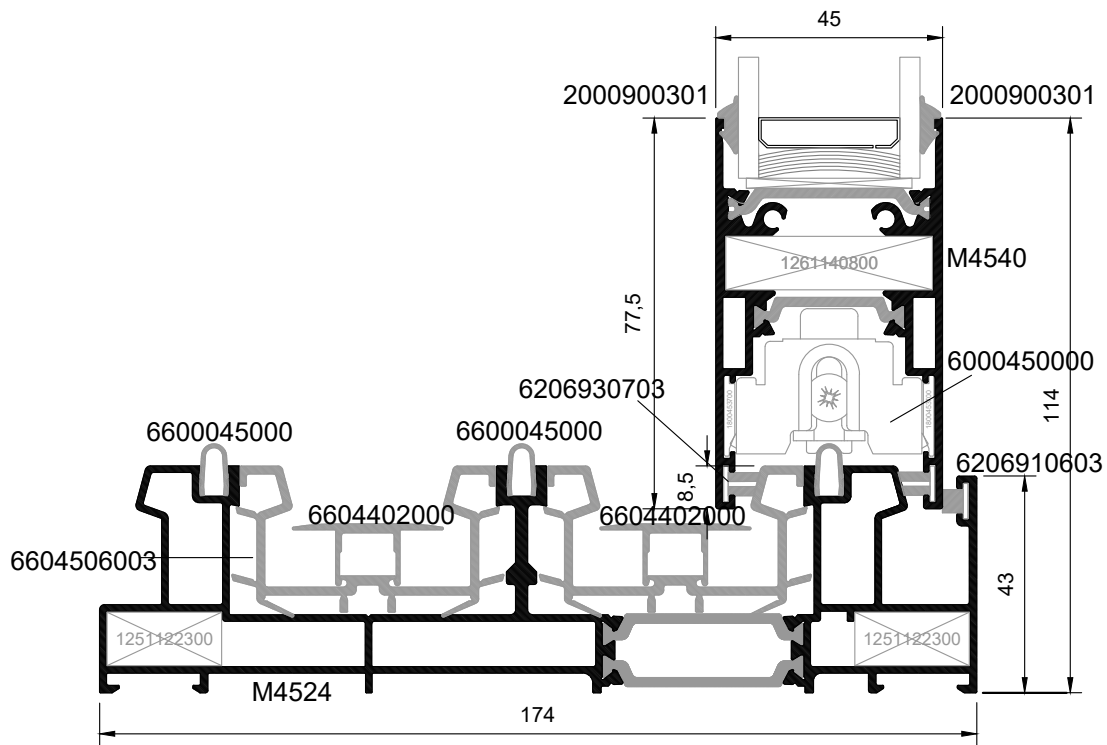

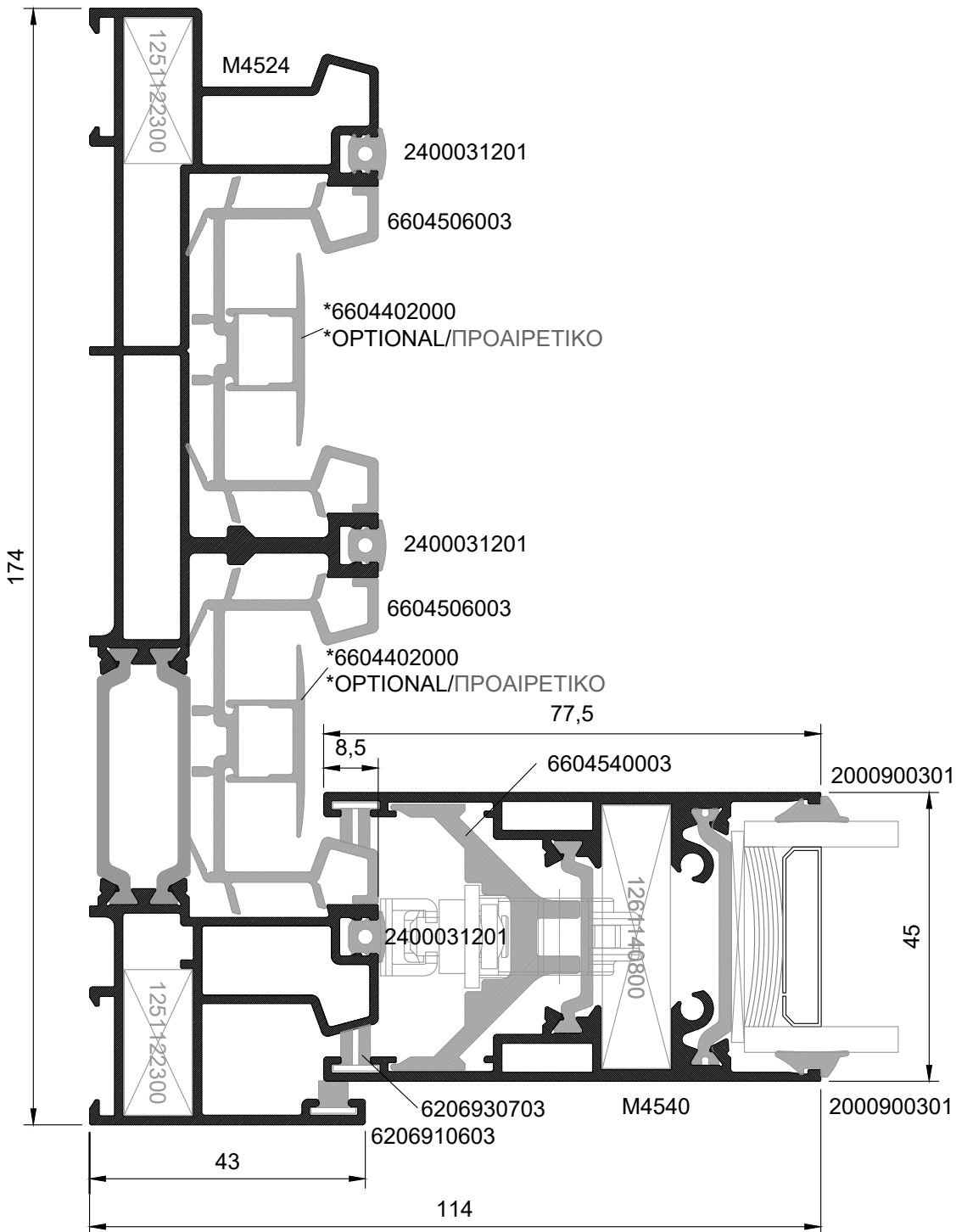
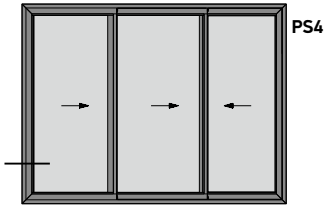

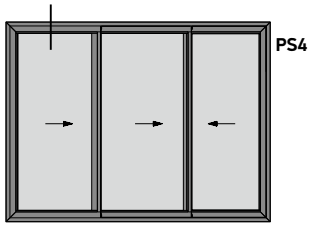

57

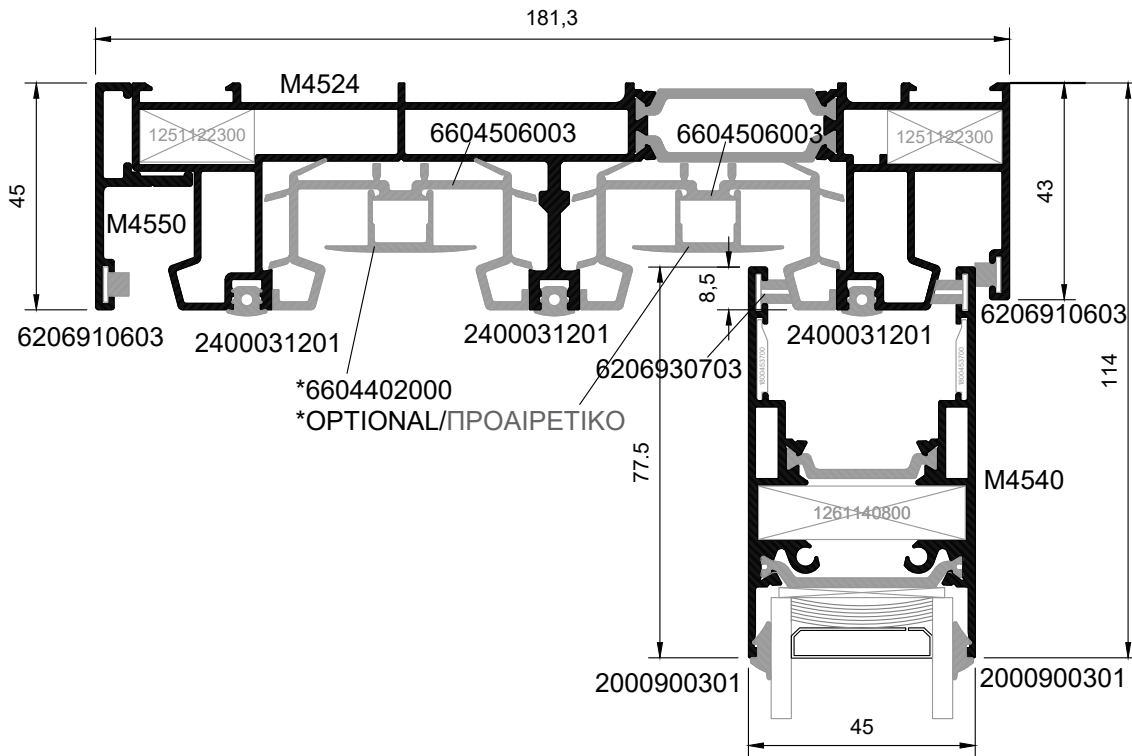



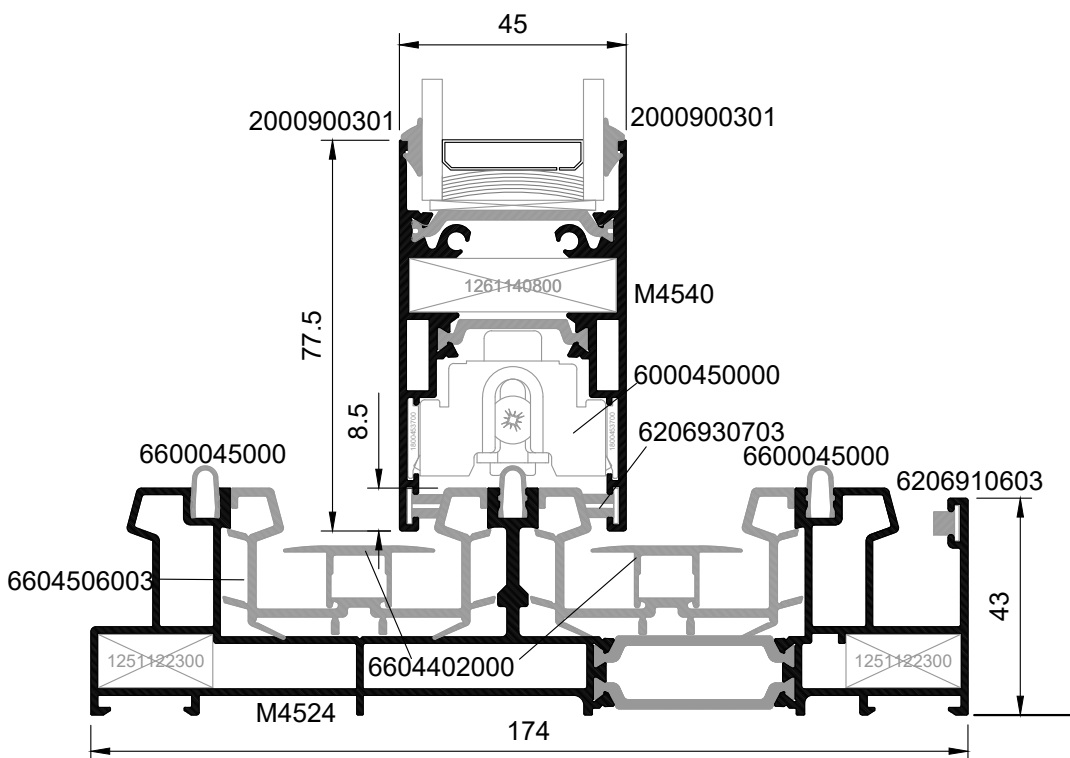
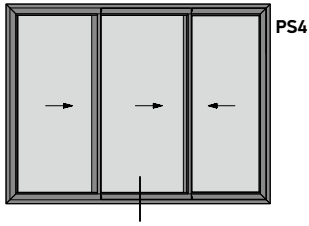

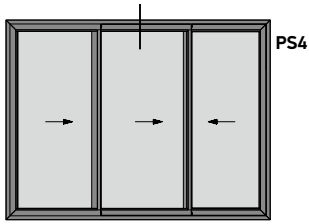

59

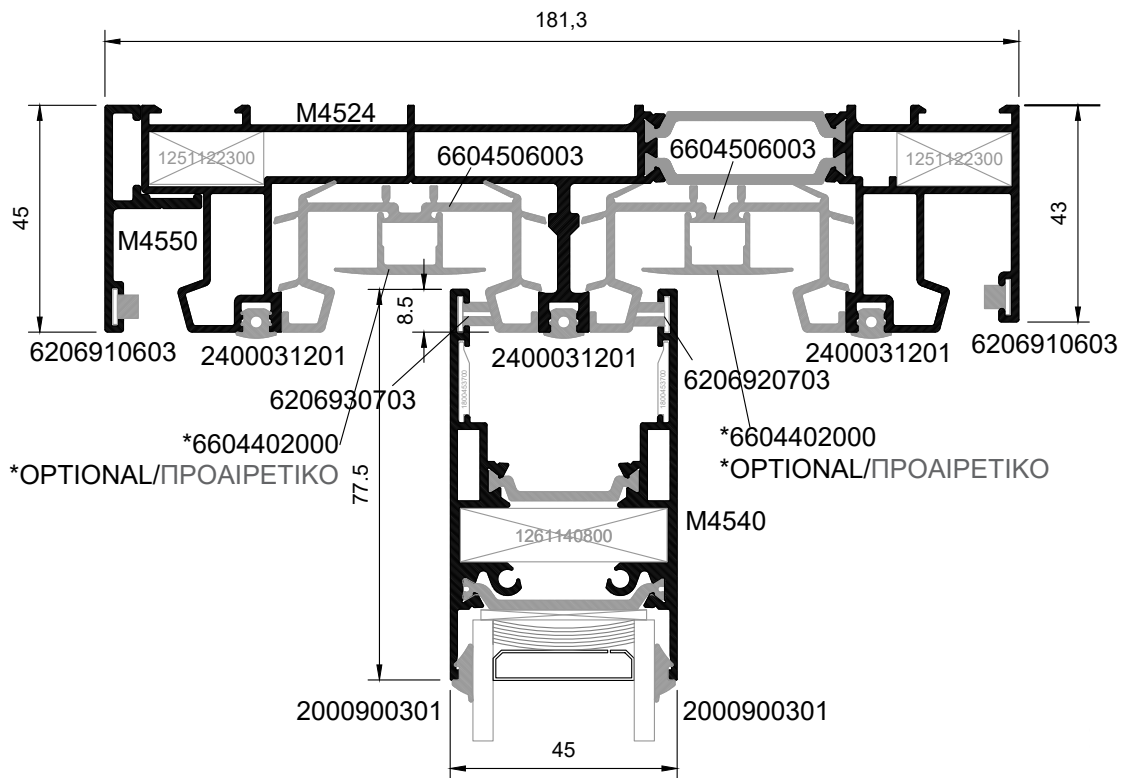

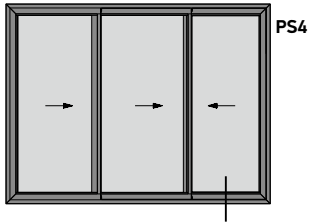

60

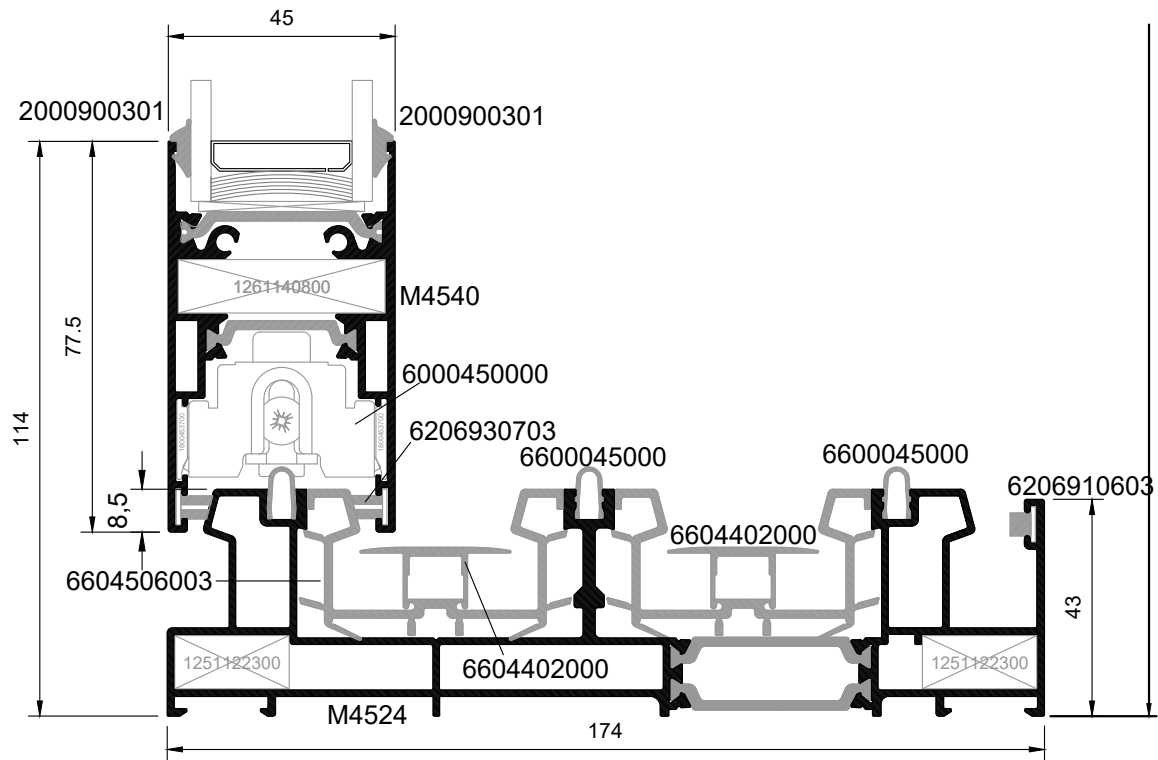

61

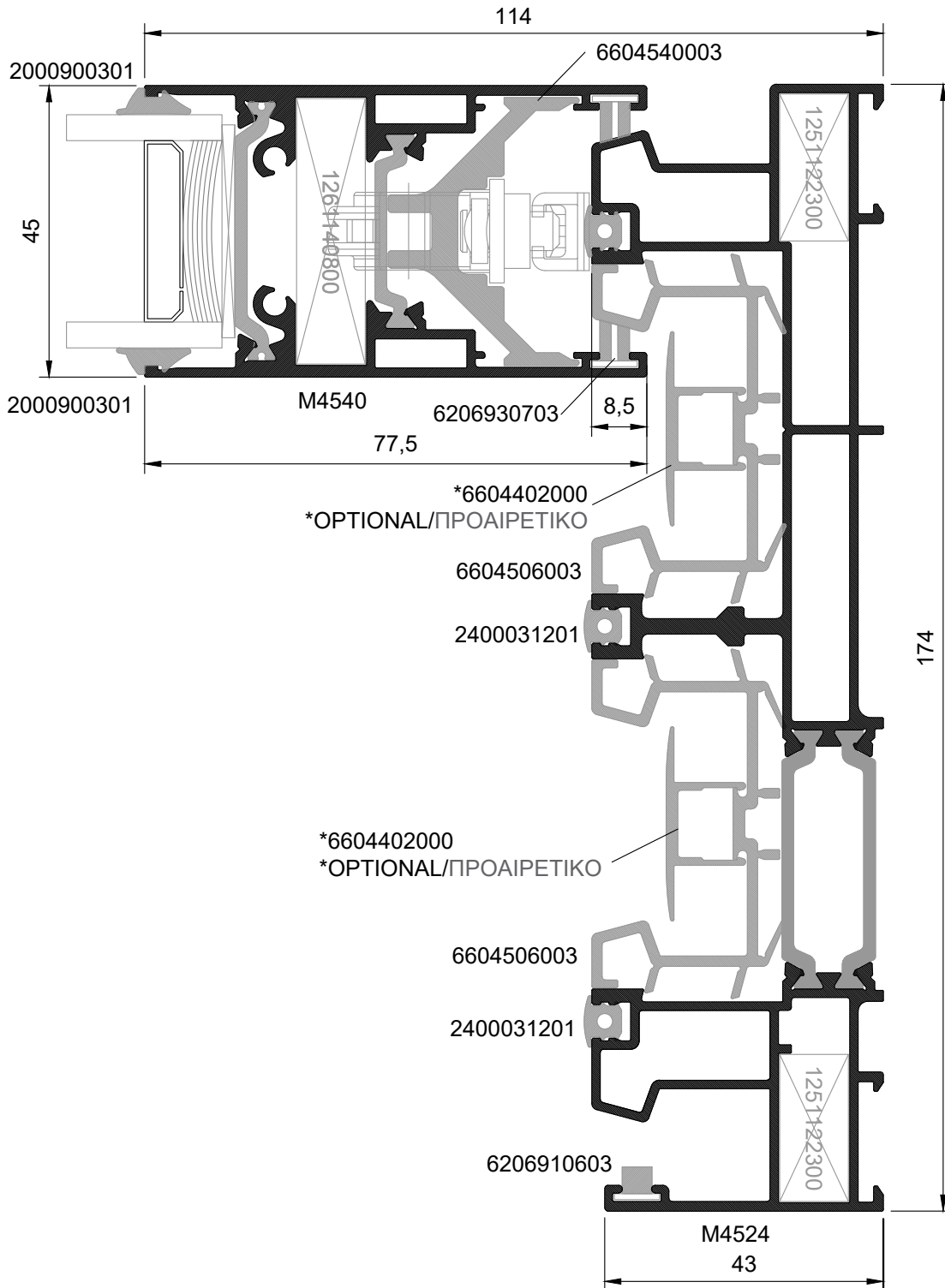
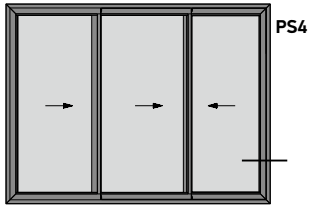

62

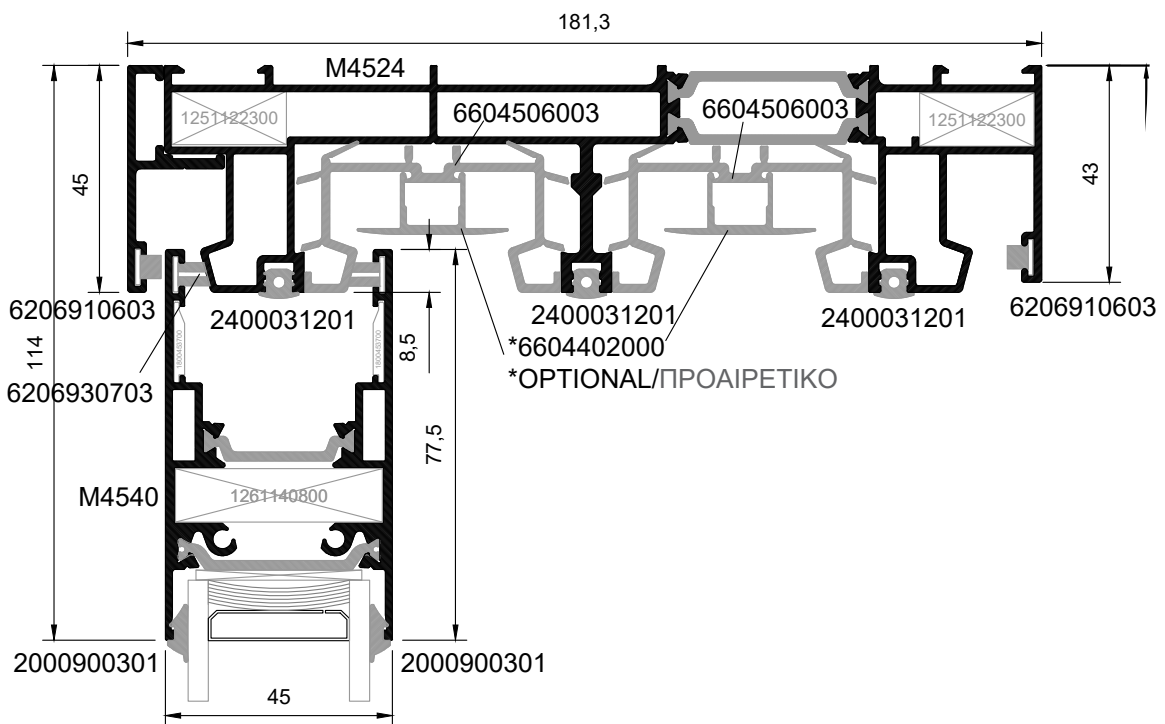
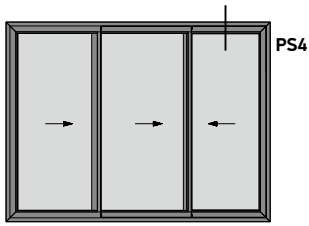

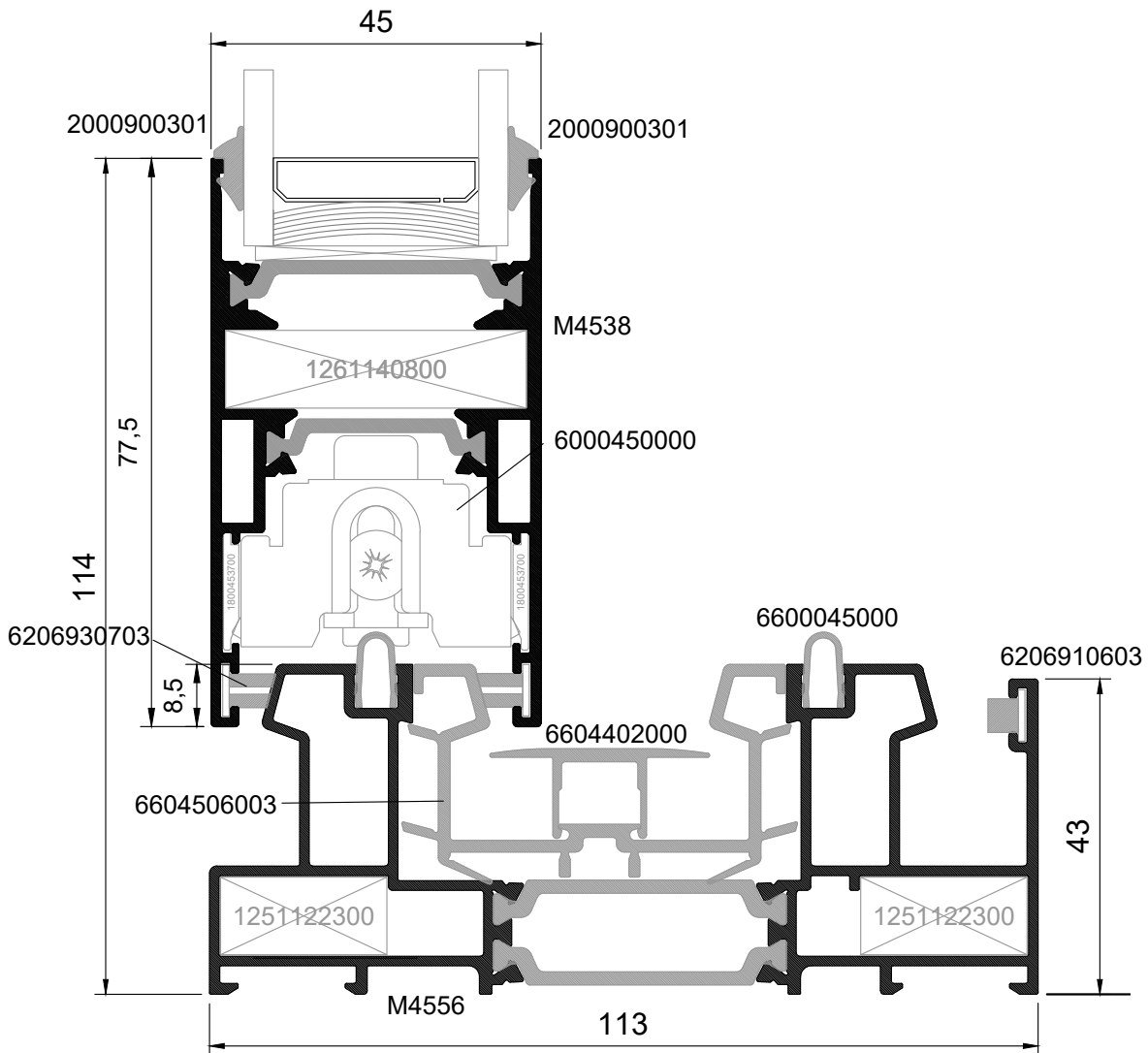
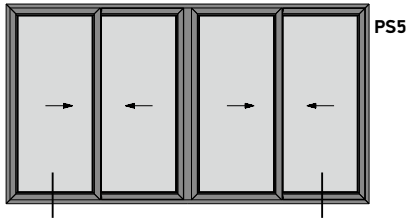

64

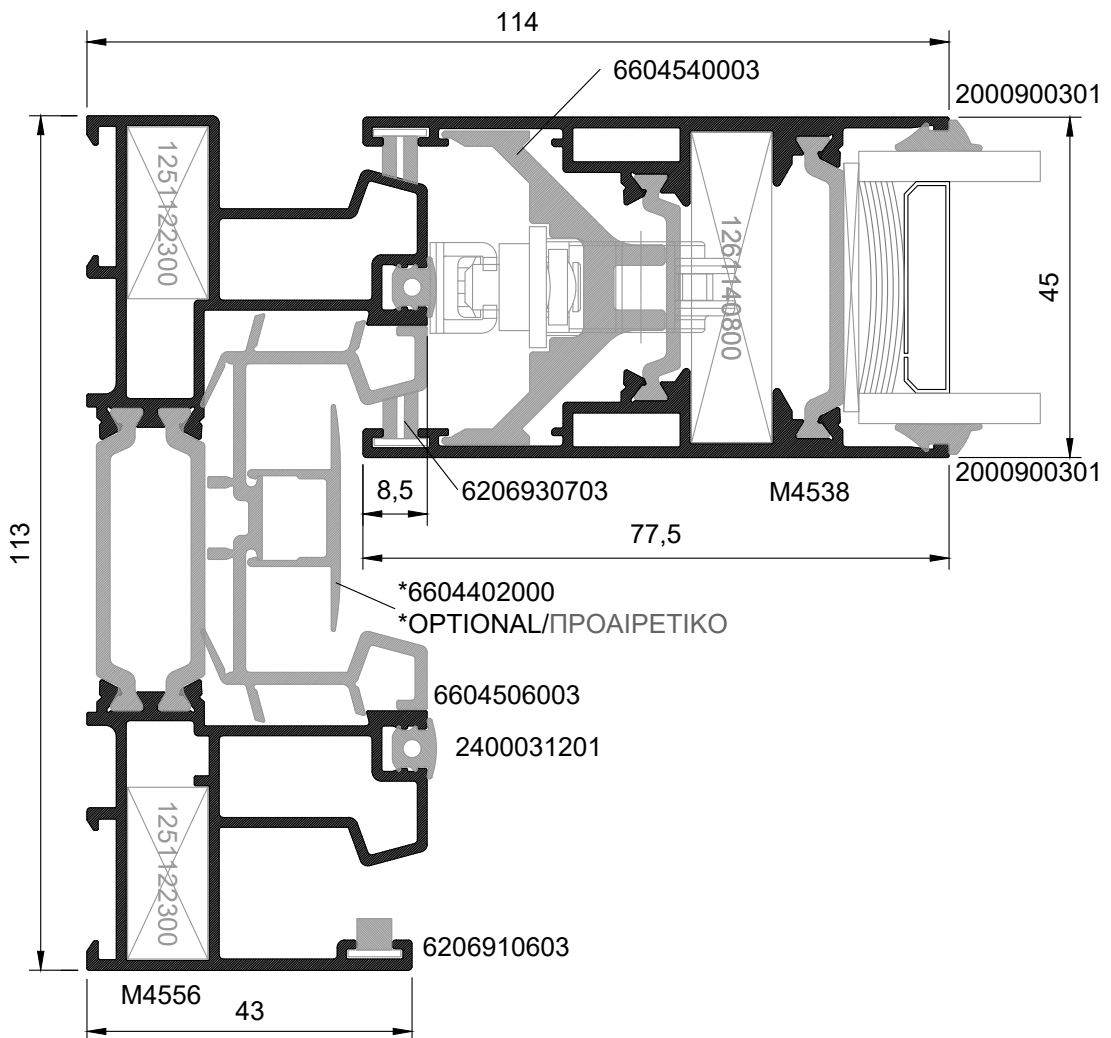
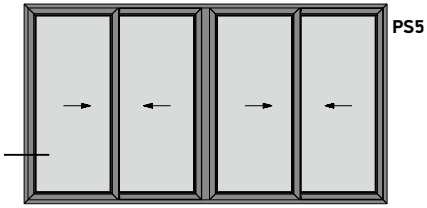

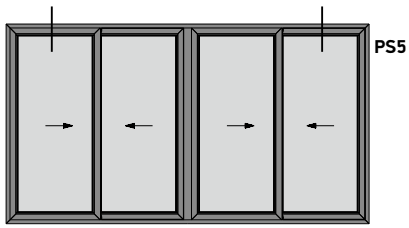

65

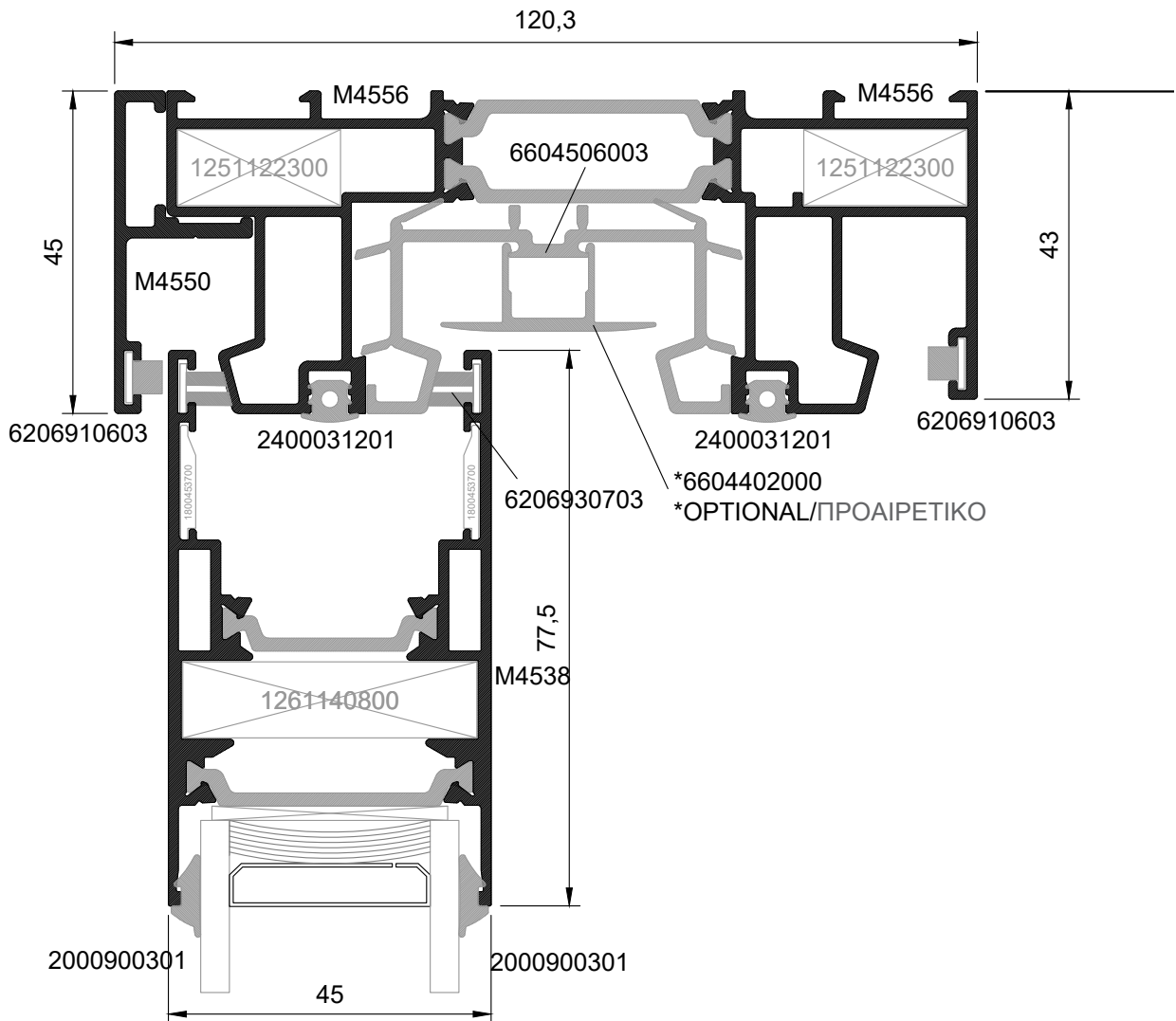



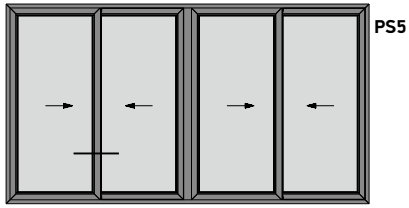

66

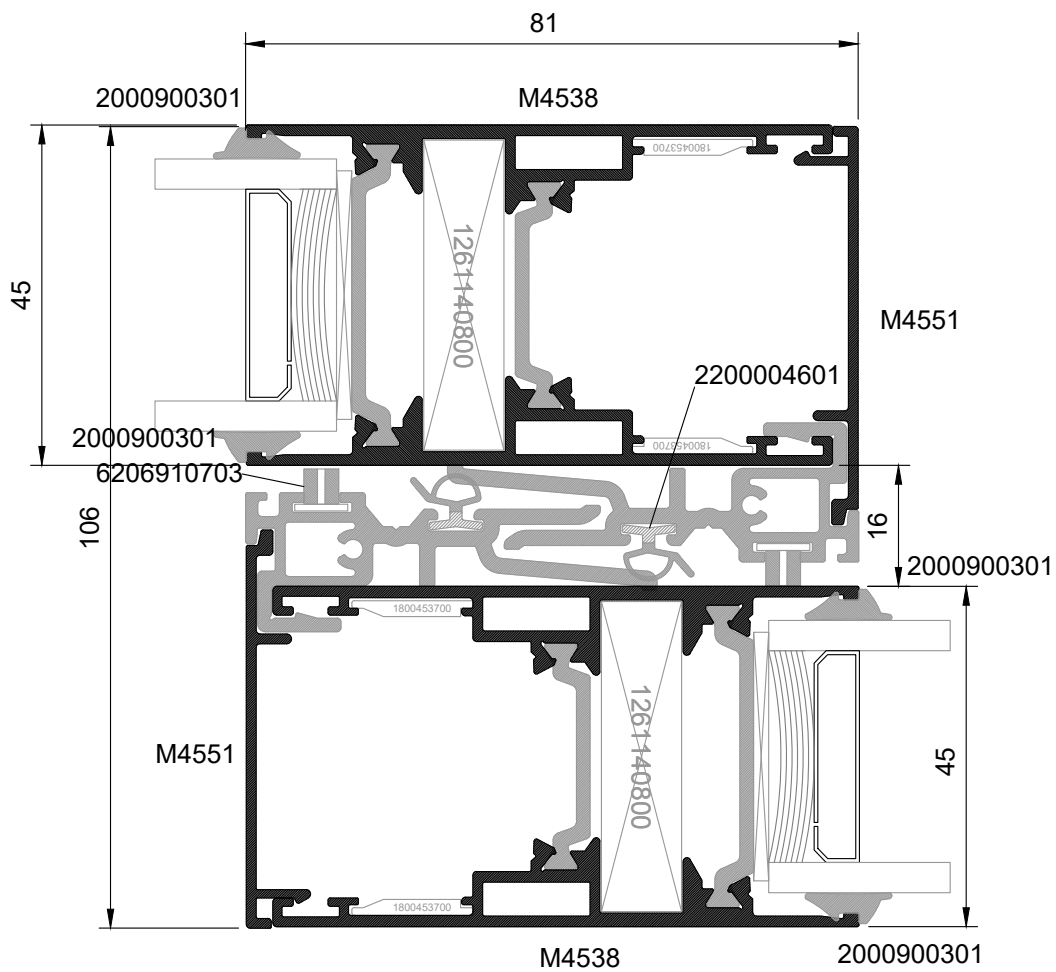

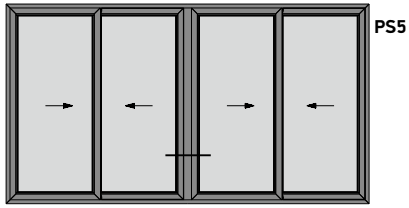

67

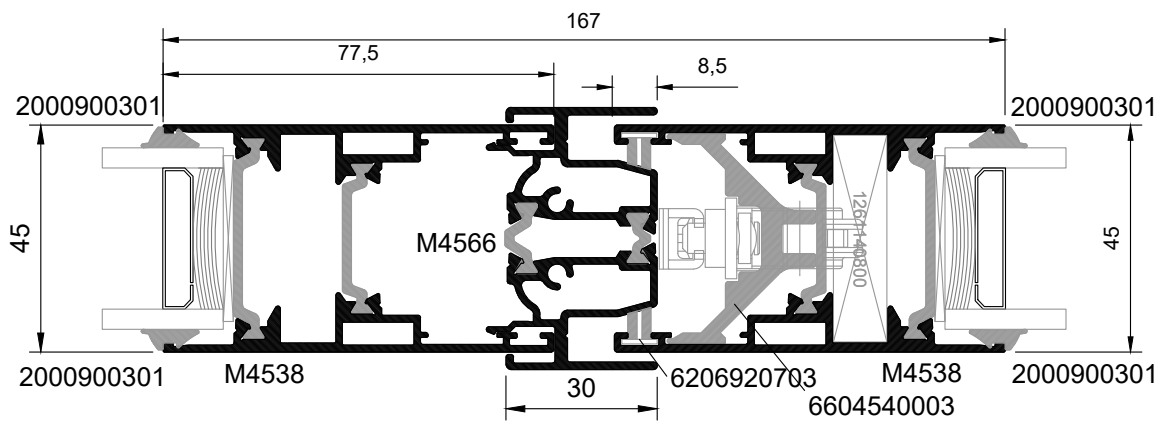

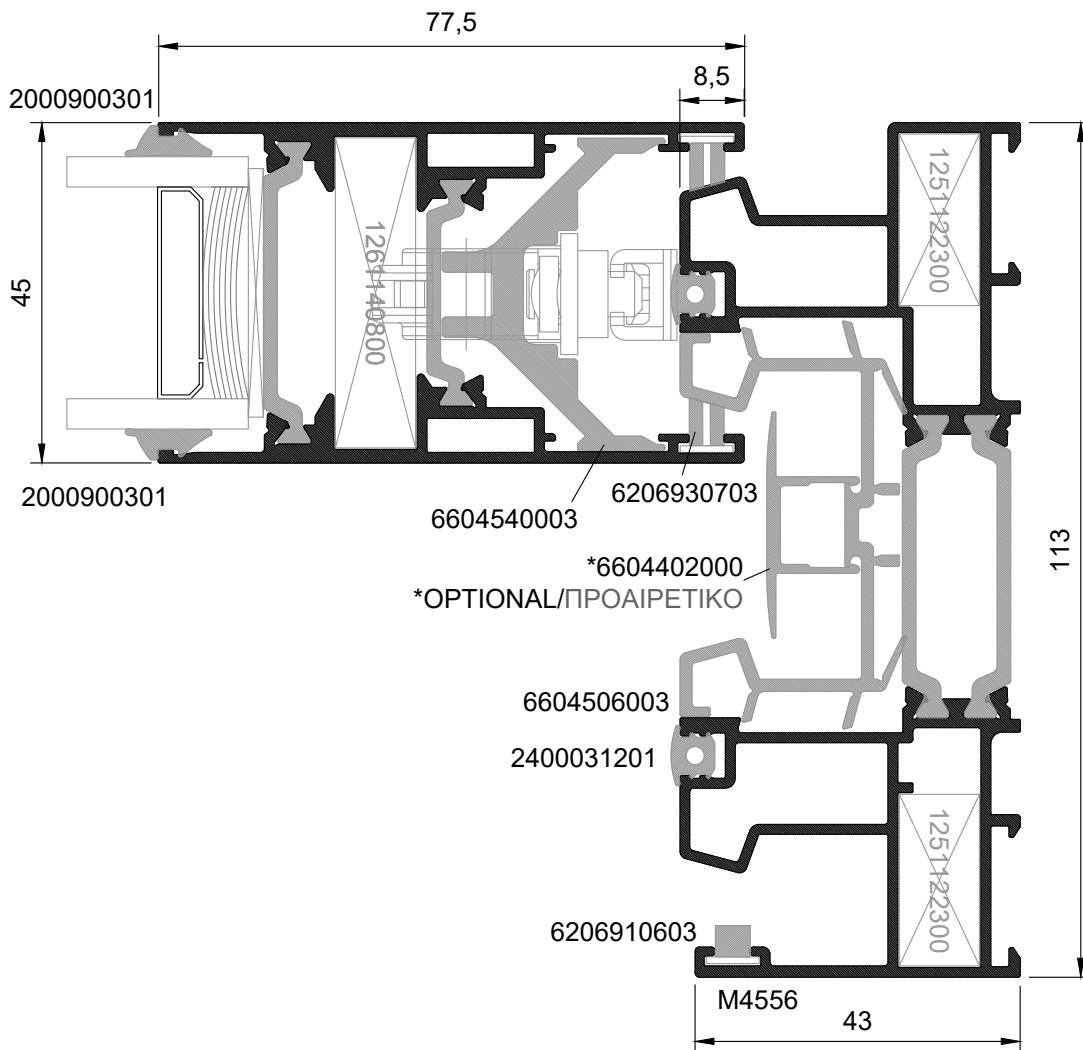
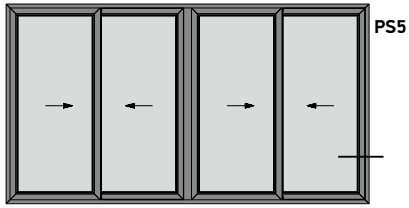

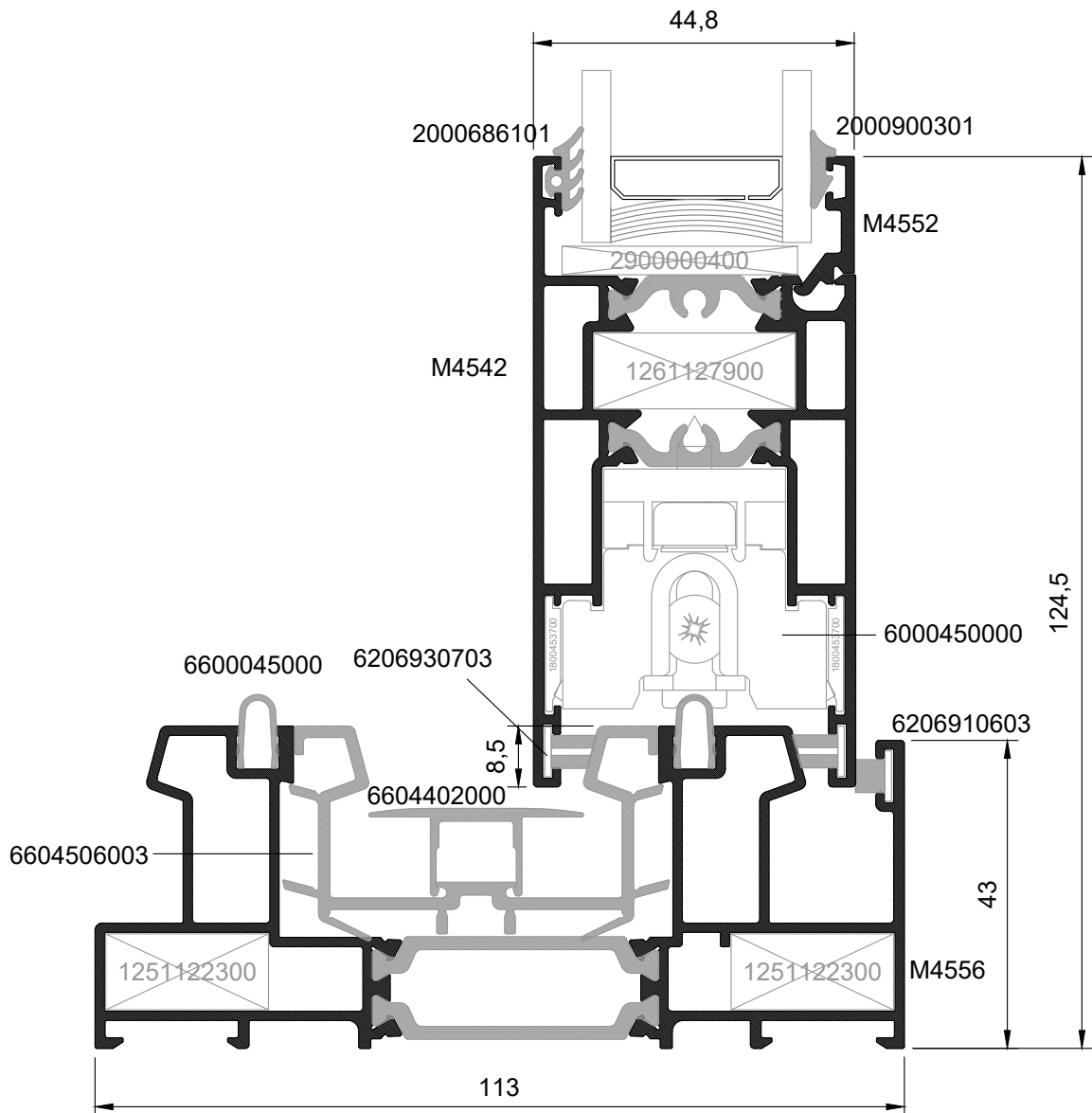
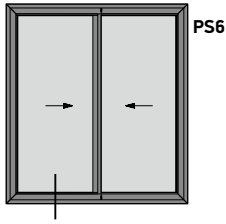

70

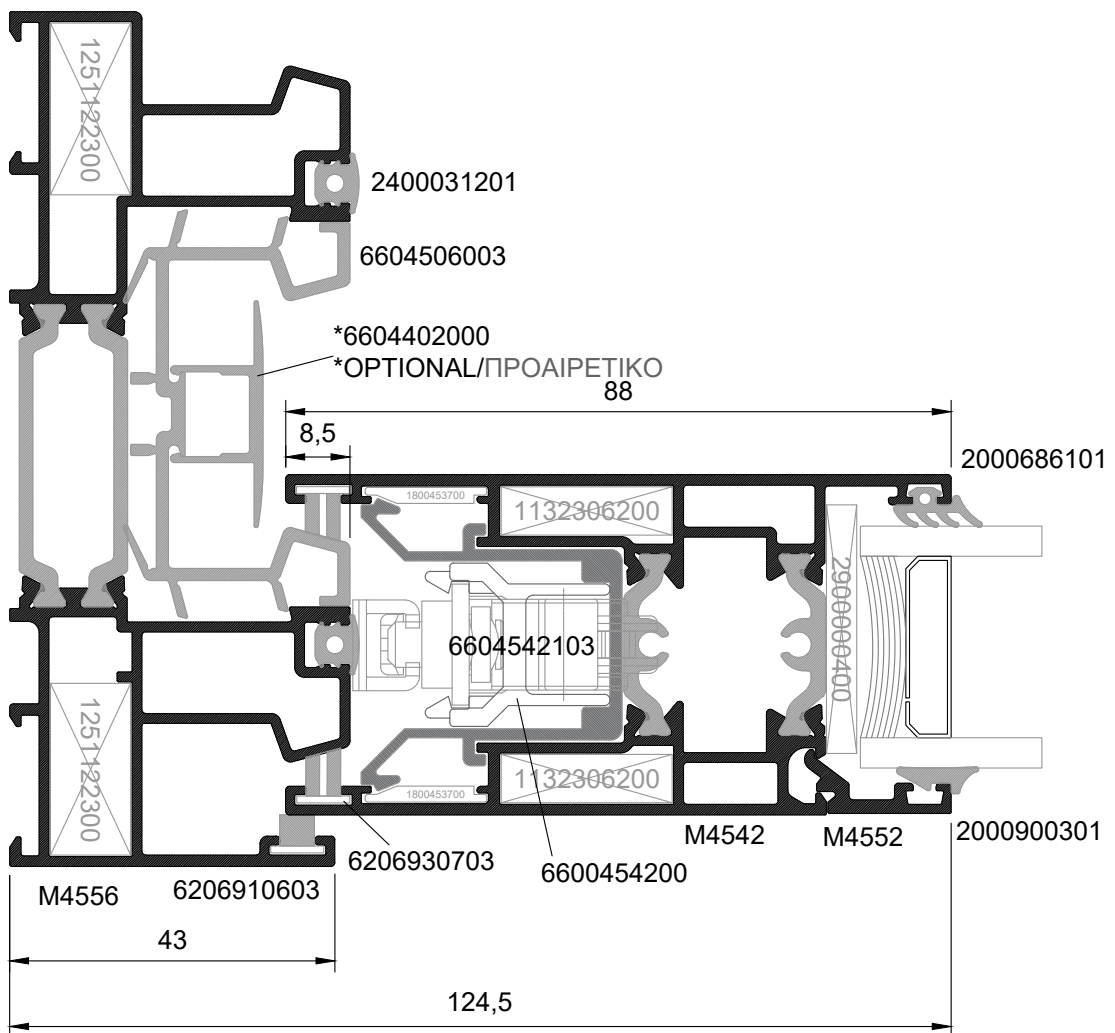
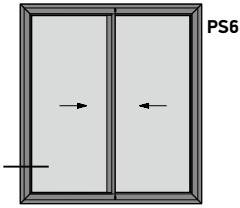

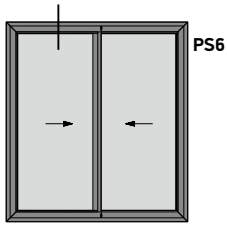

71

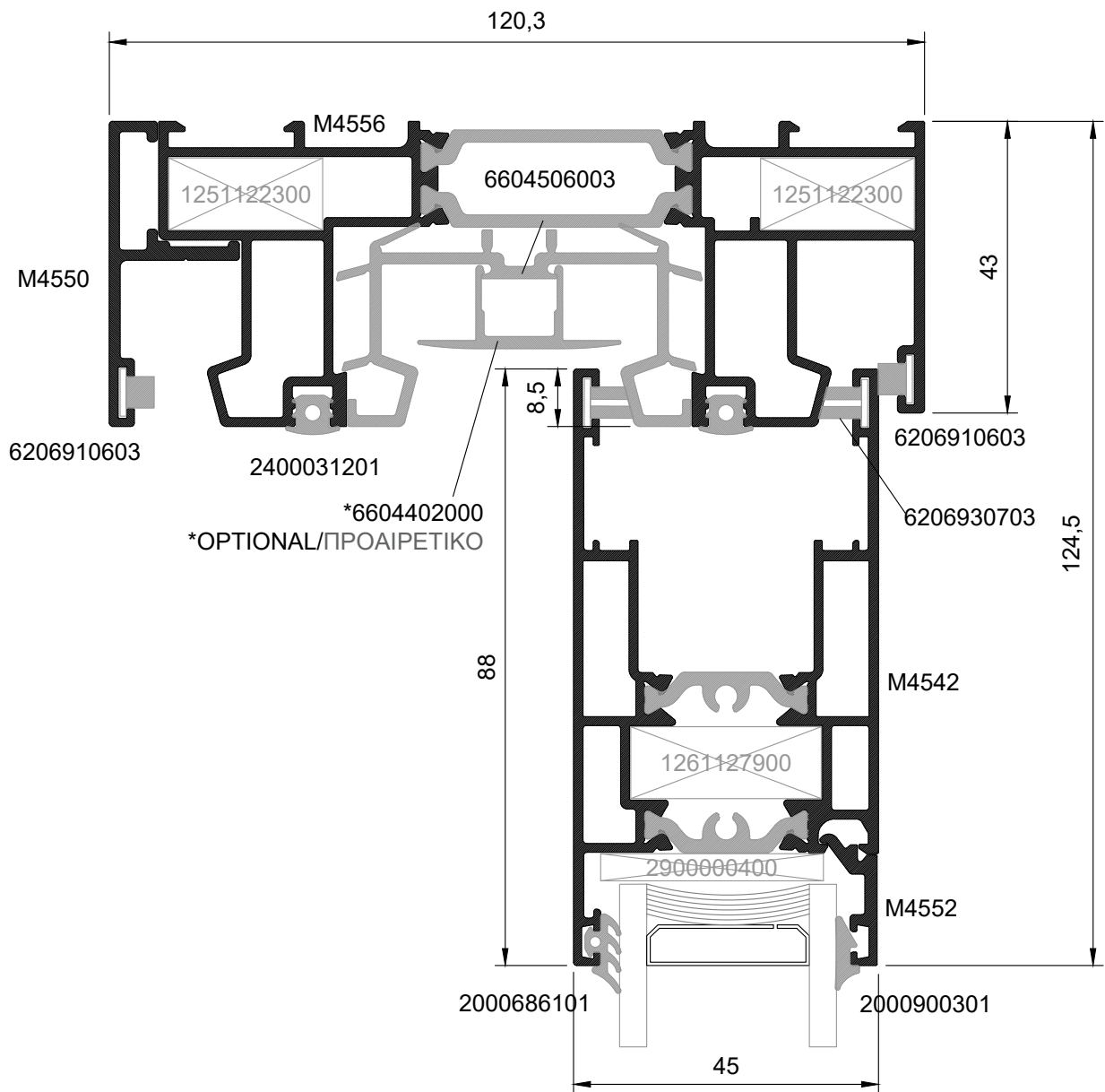

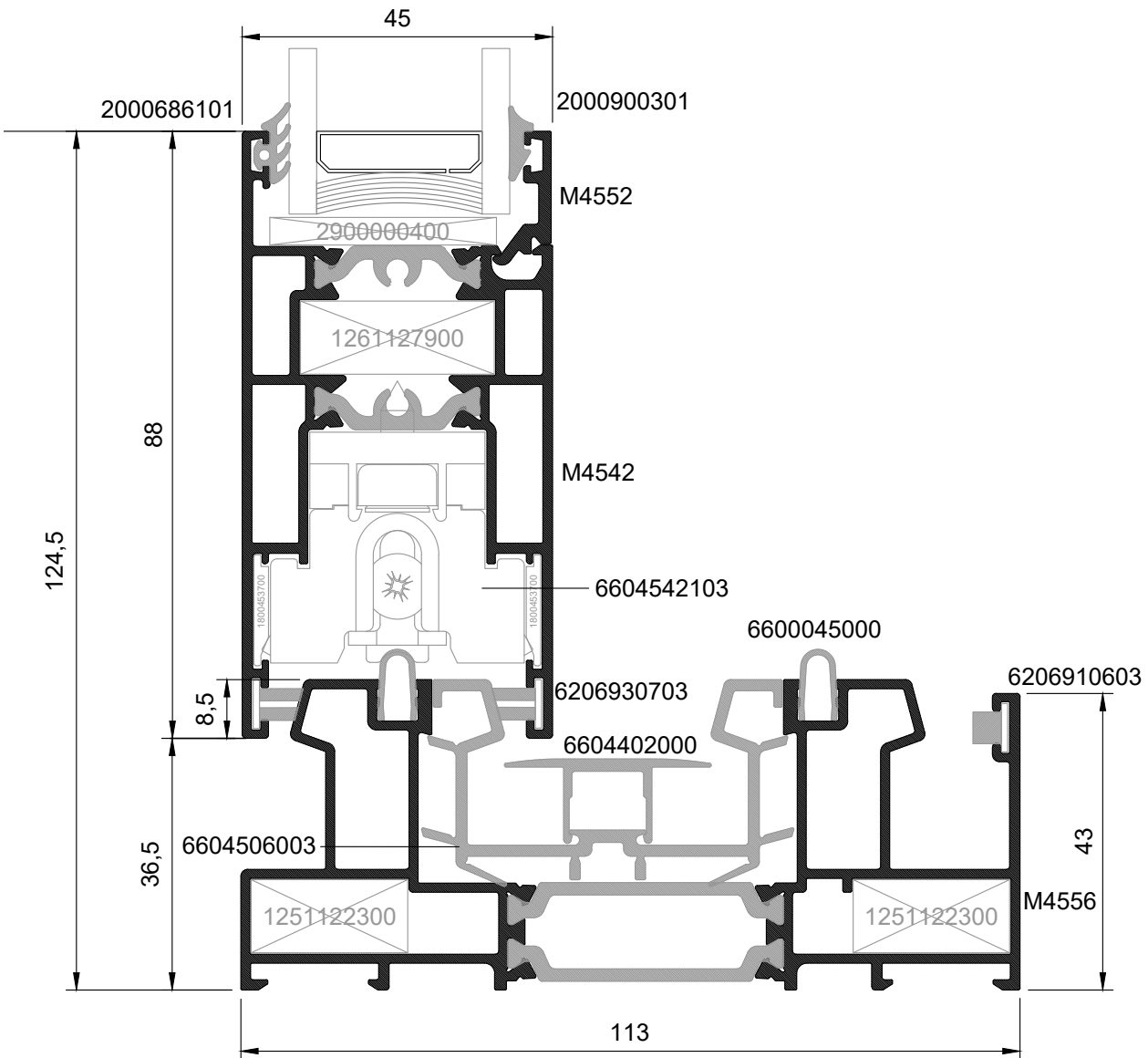
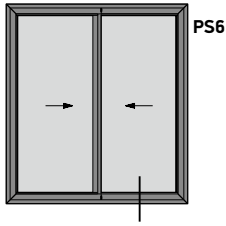

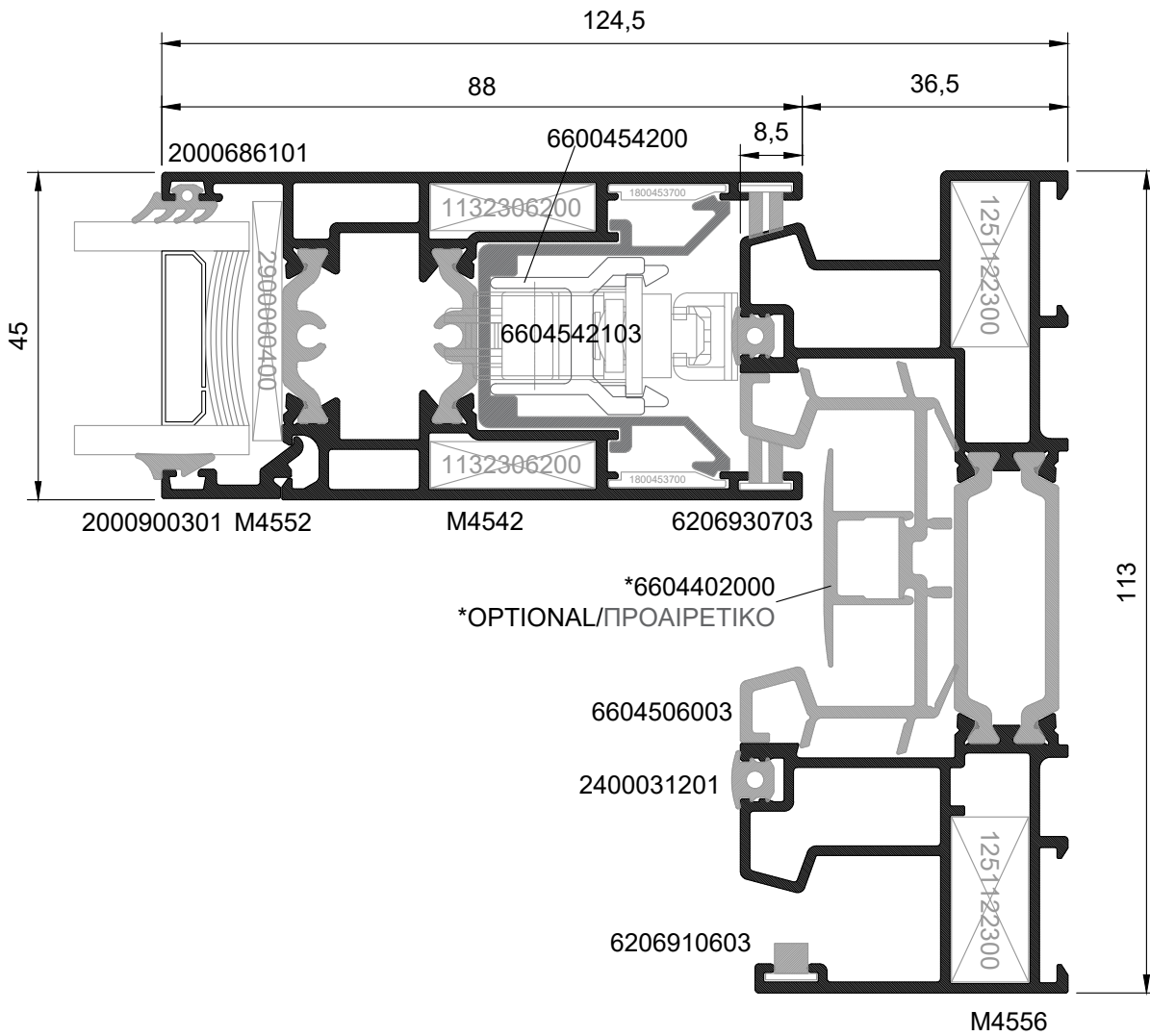
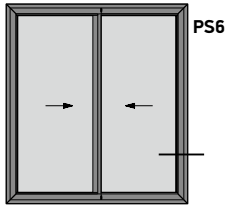



74

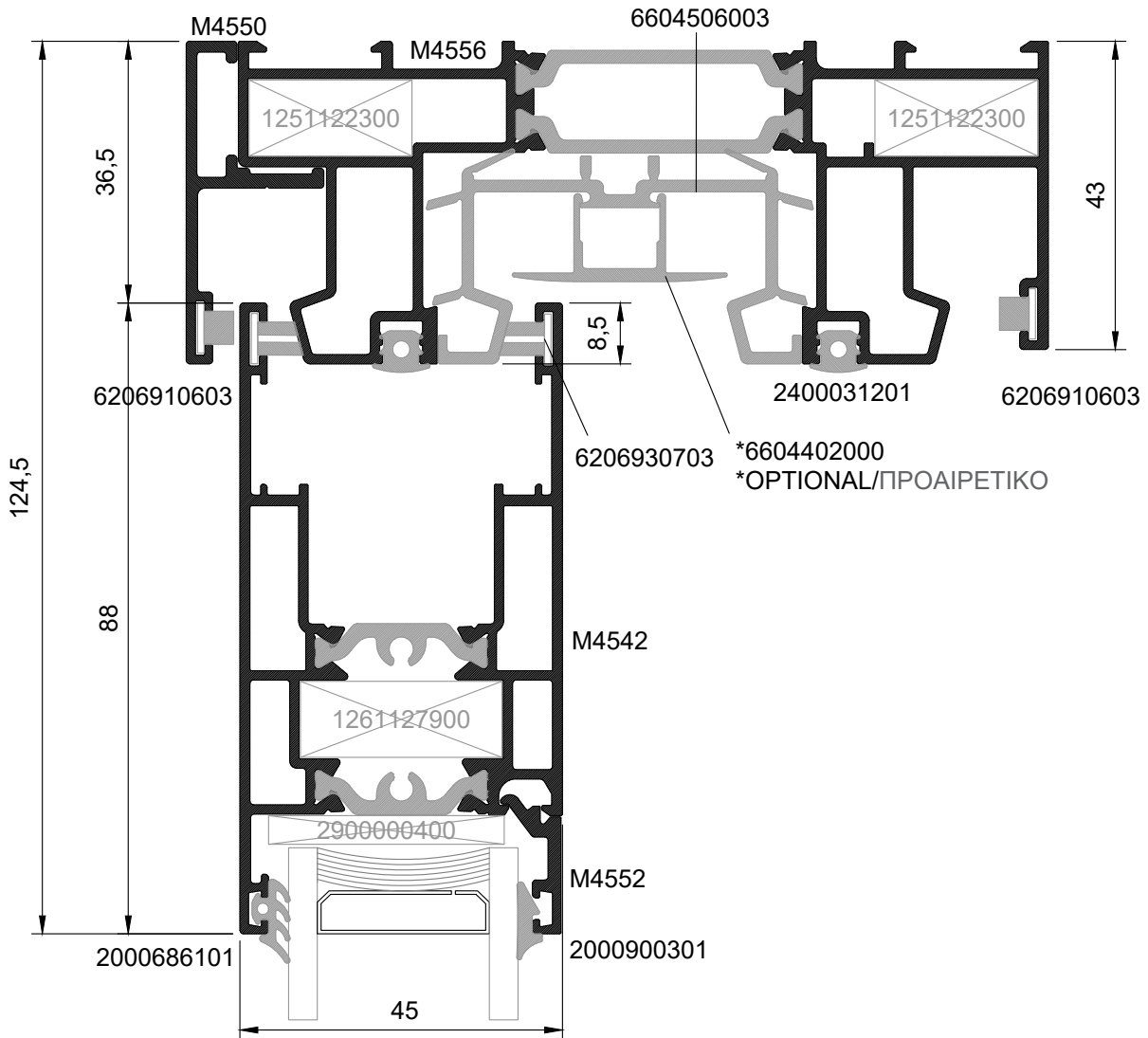
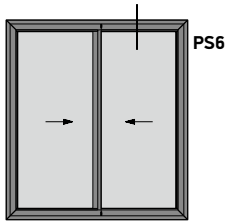

75

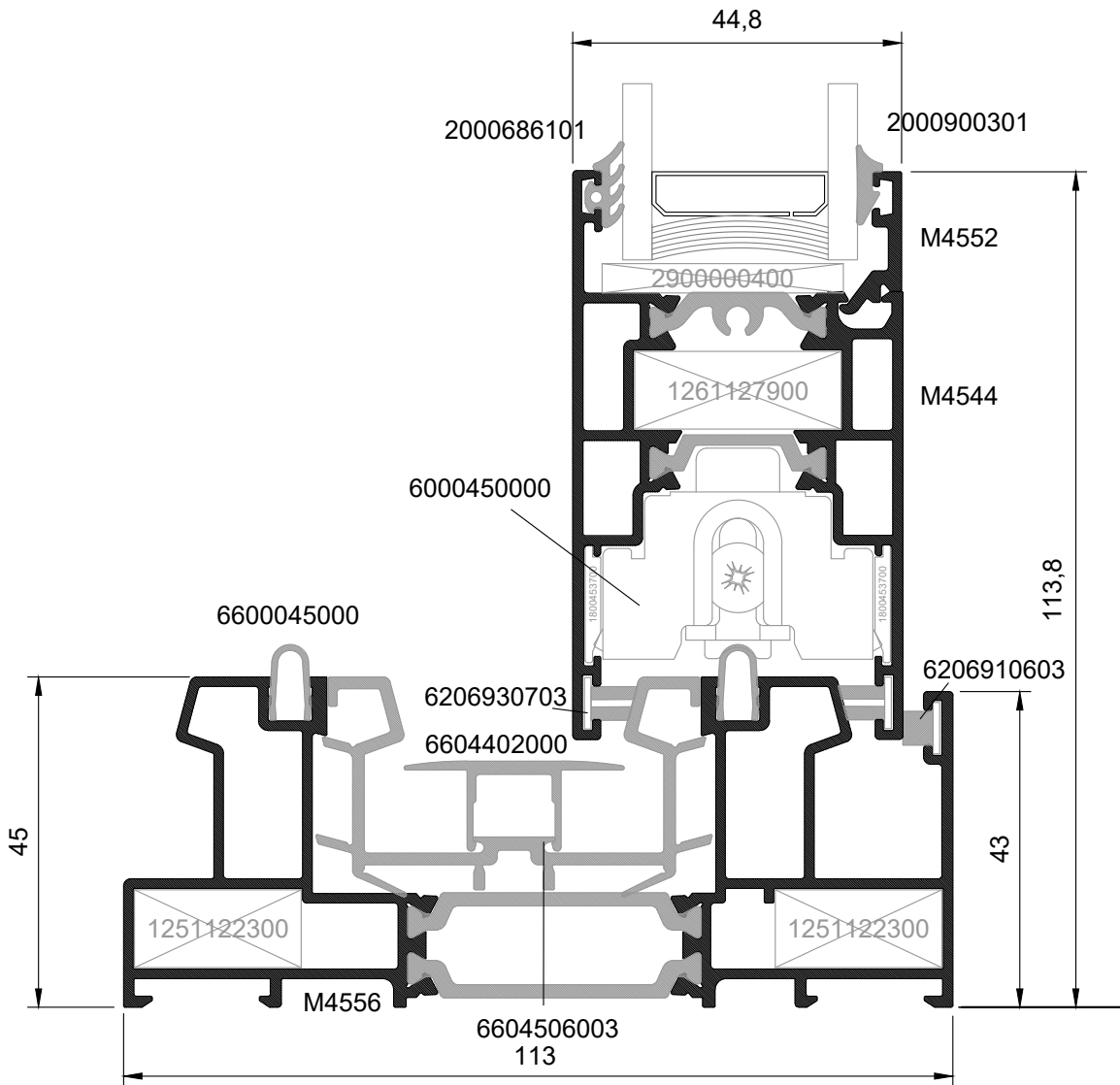
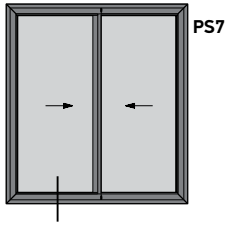

76

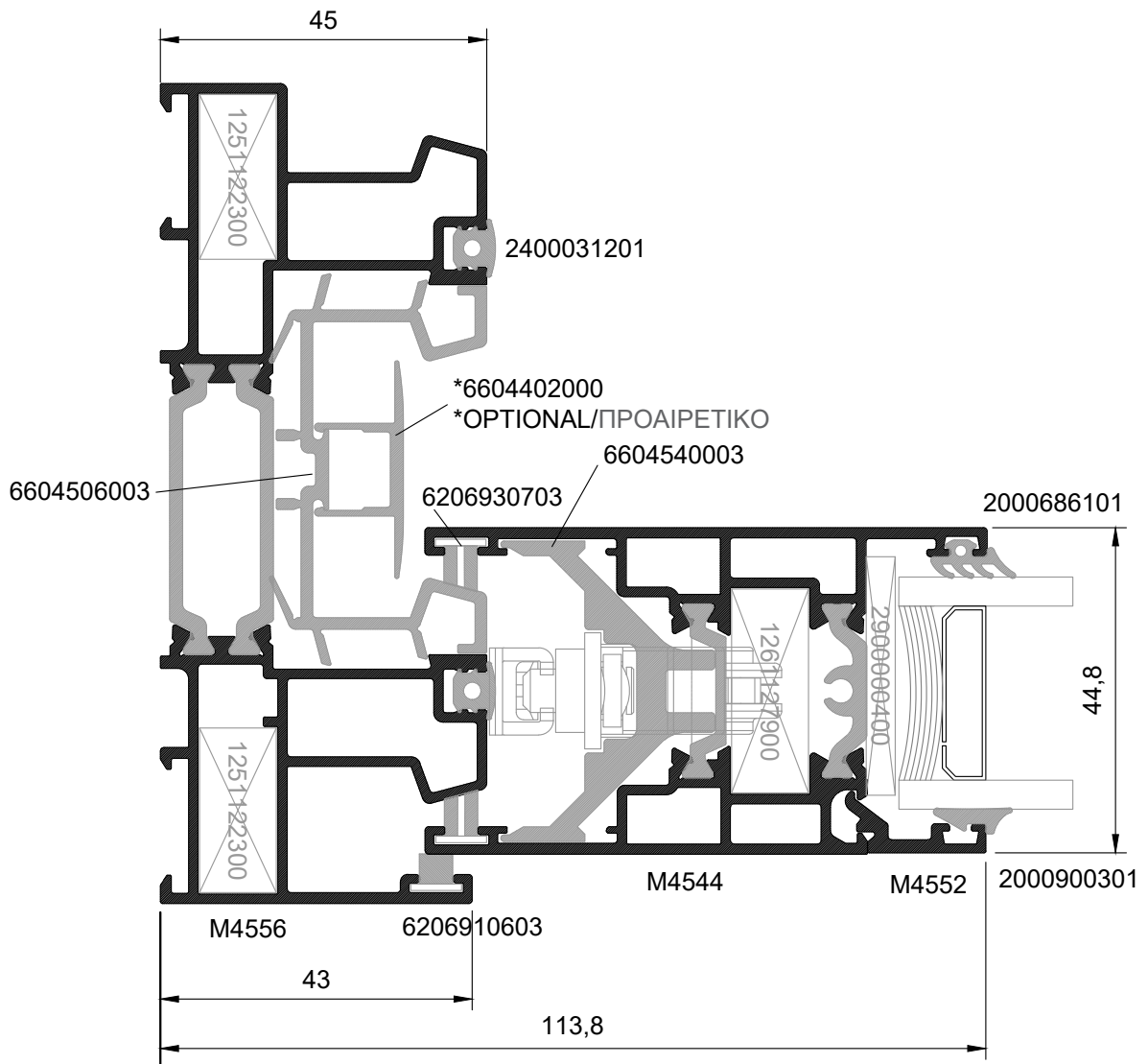
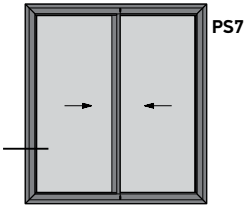

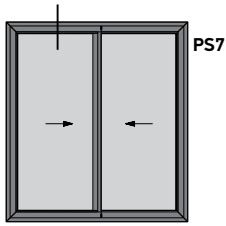

77

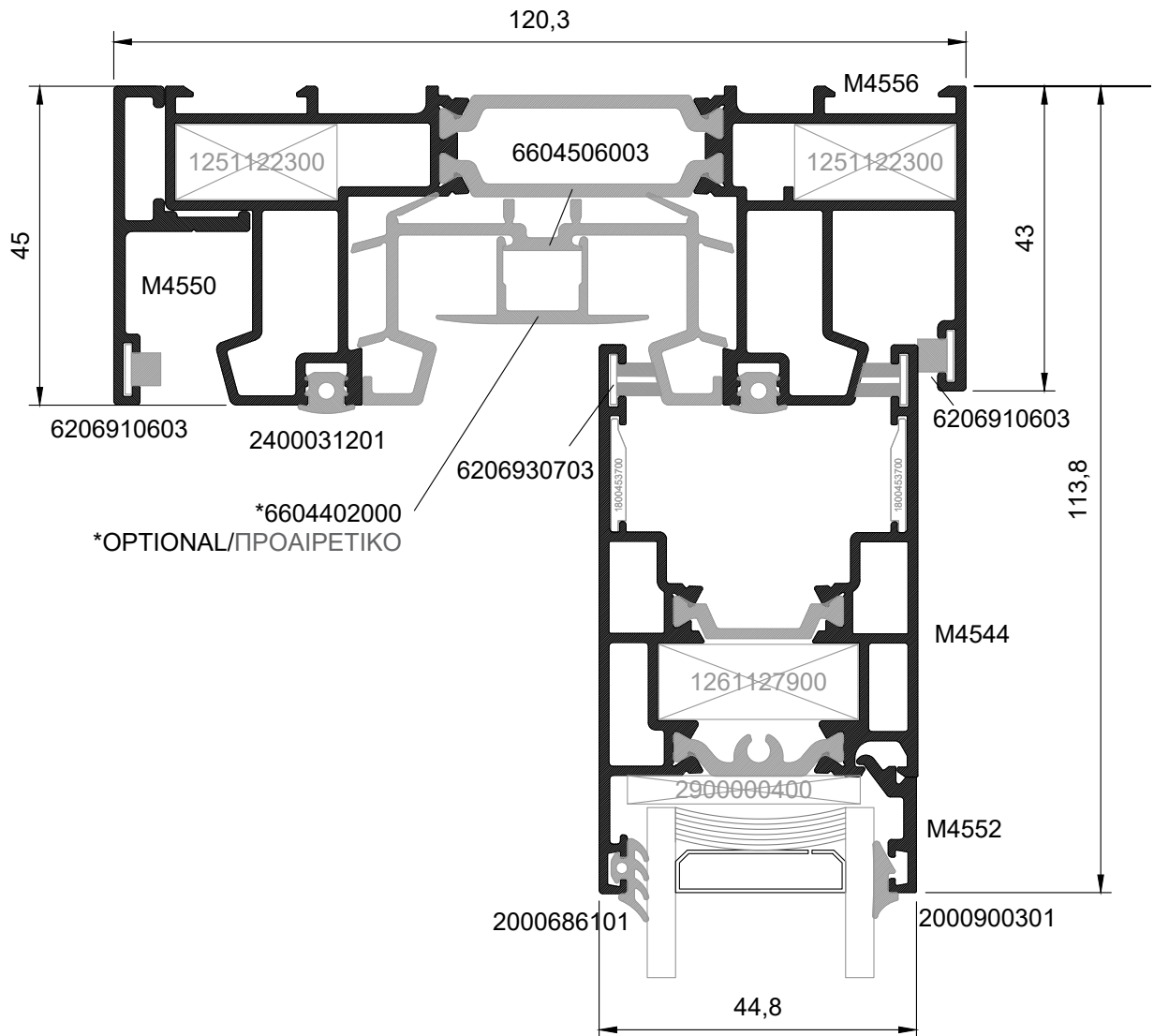

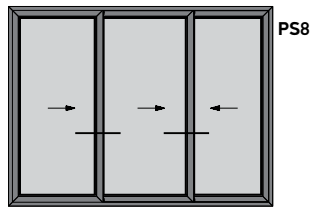
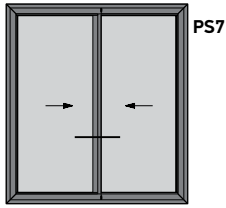

78

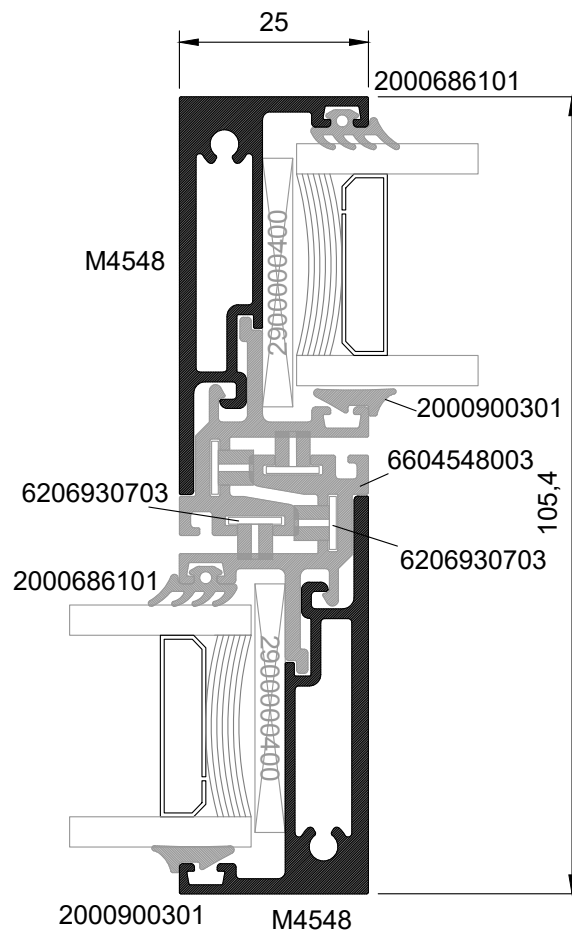

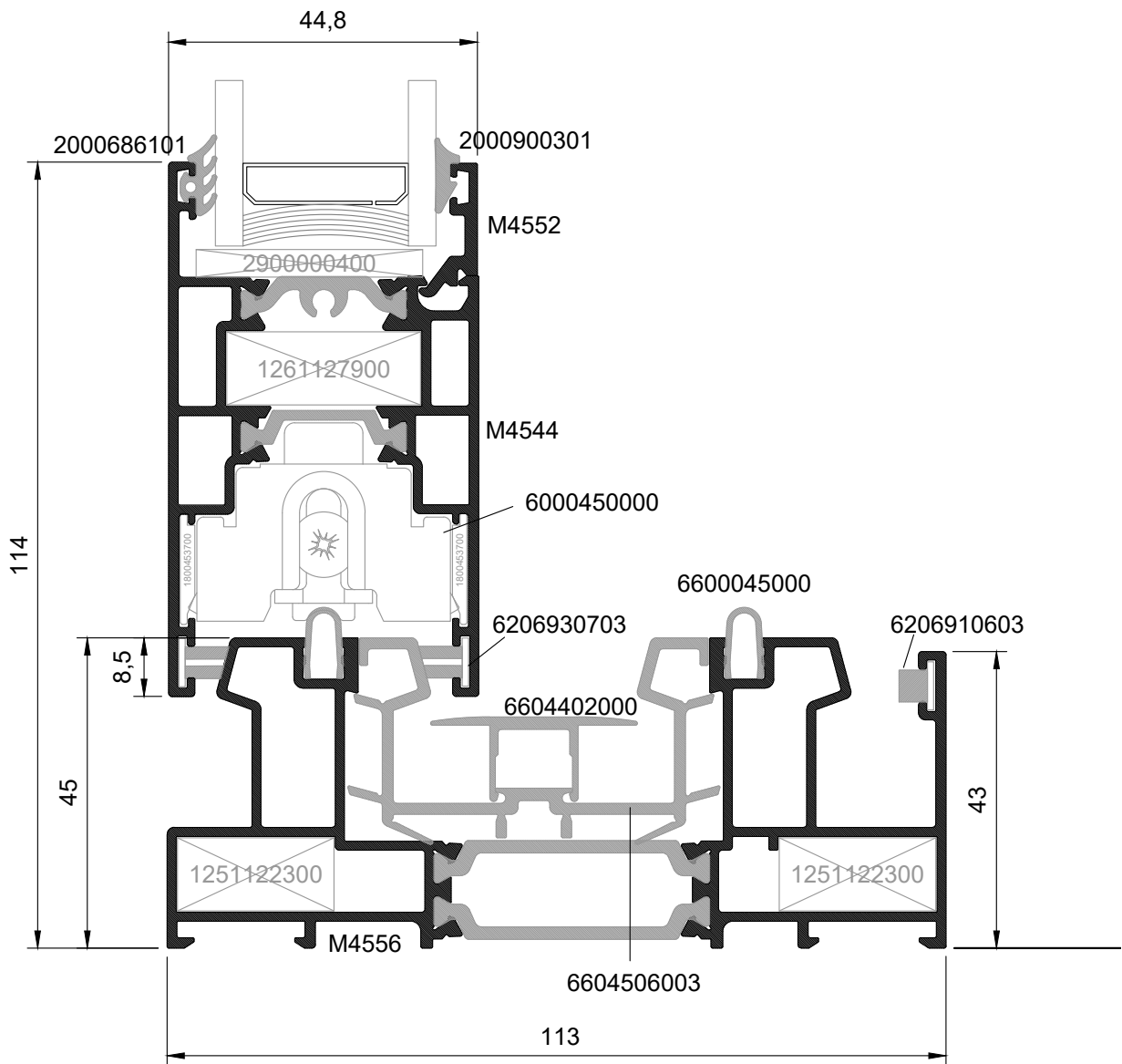
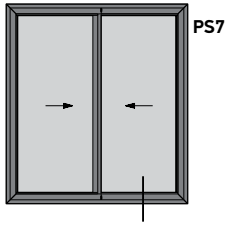

80

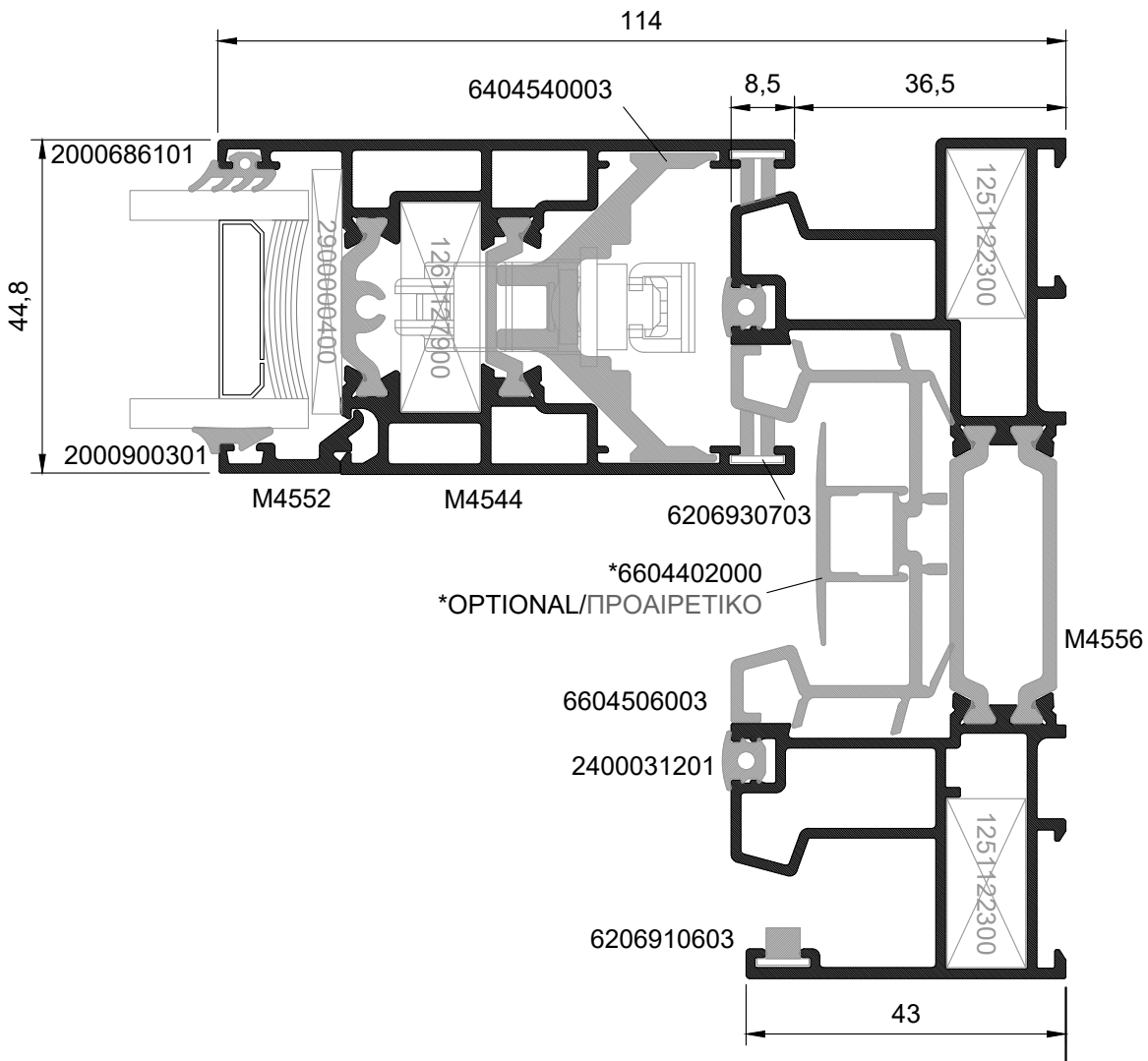
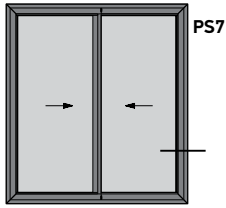

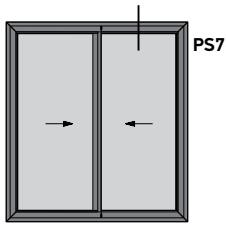

81

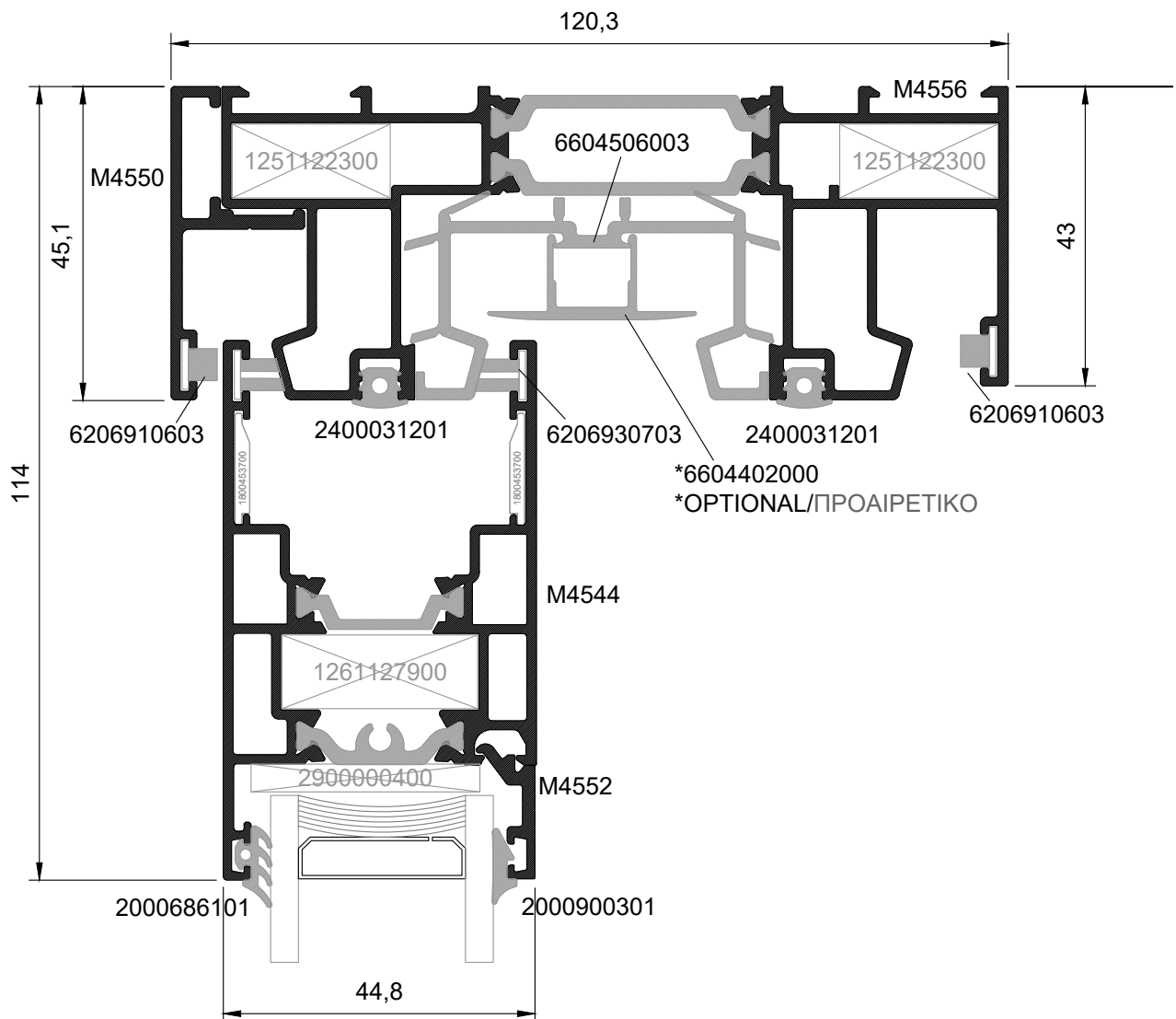



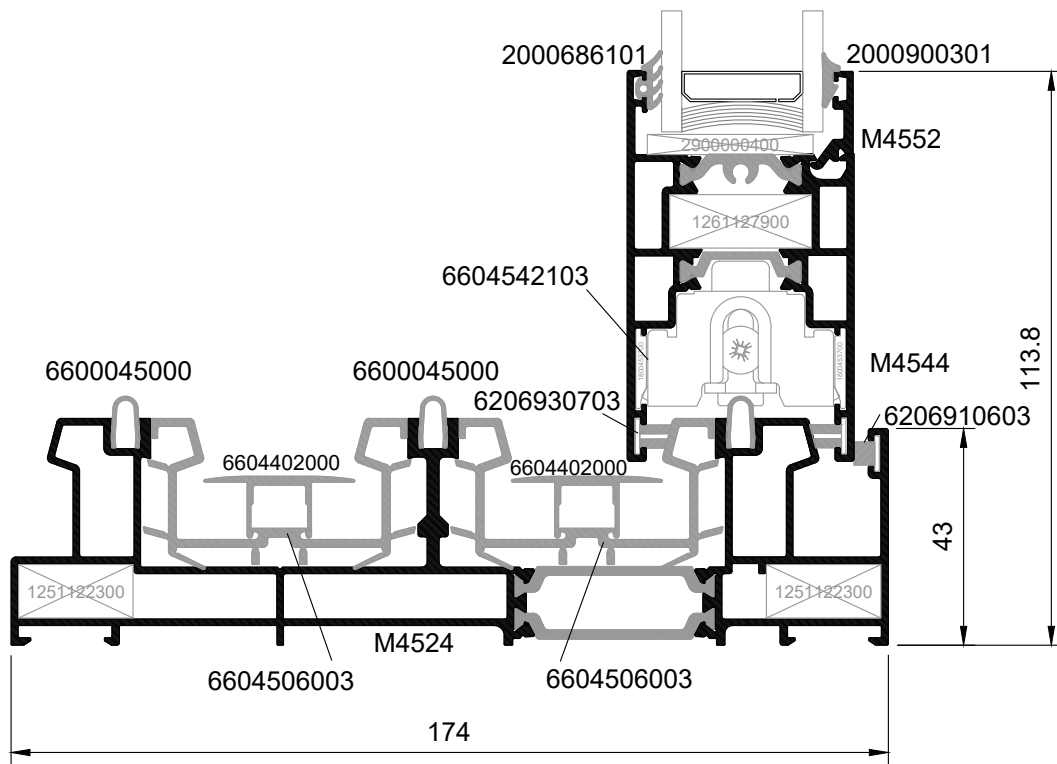
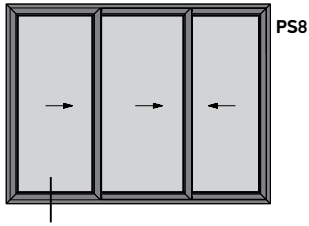

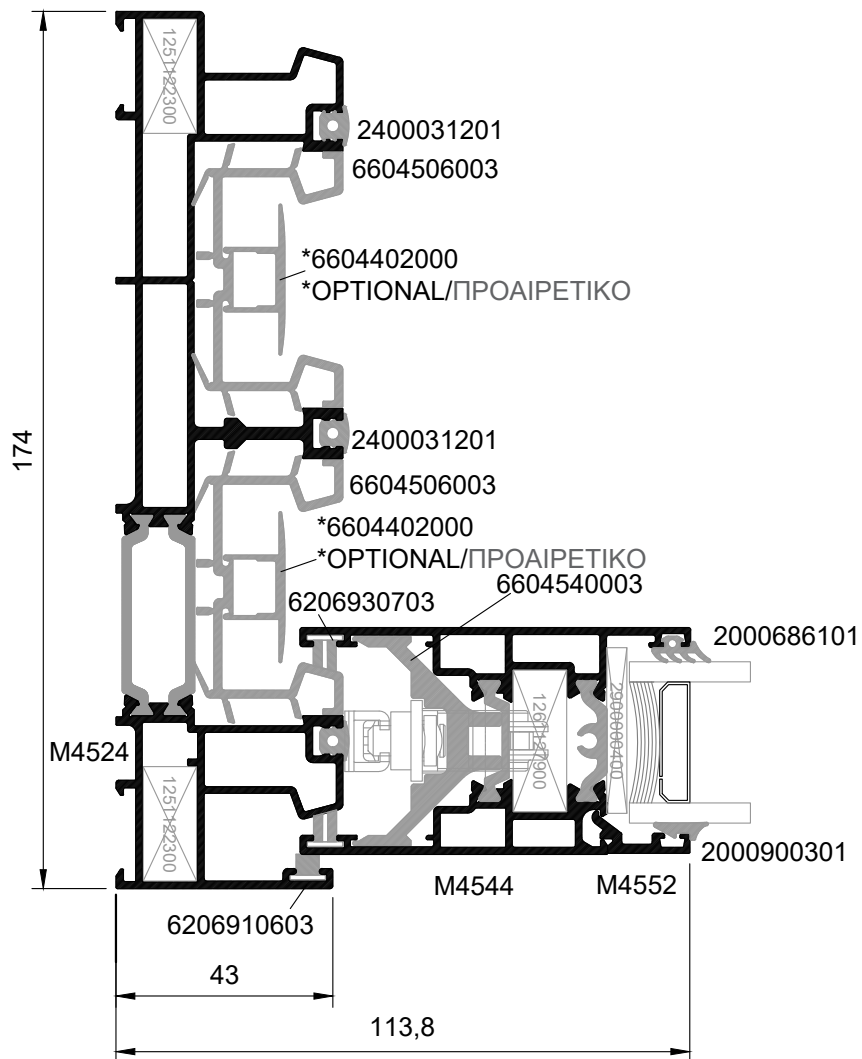
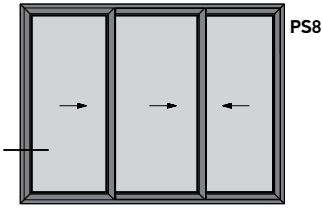

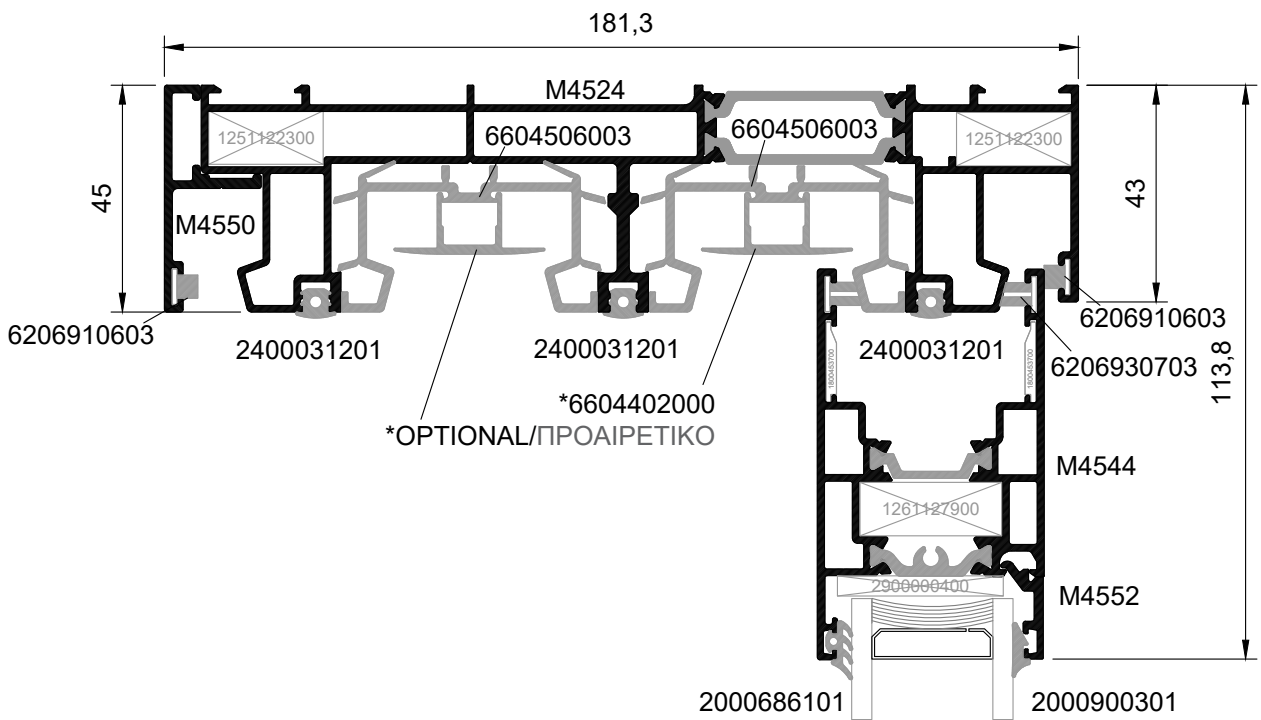
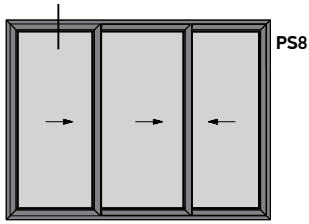

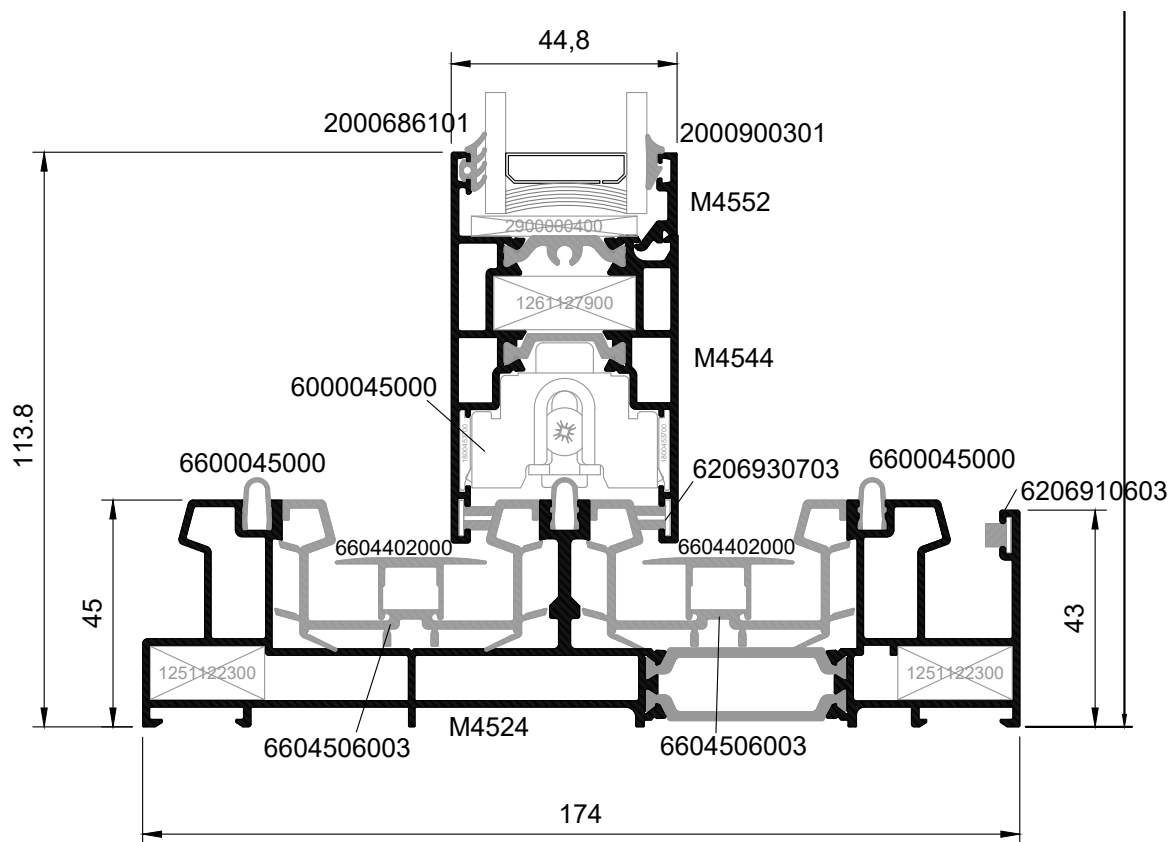
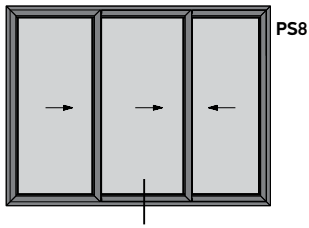

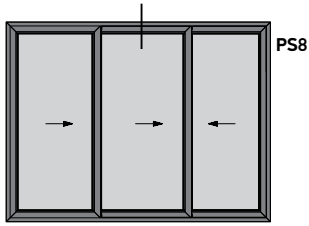

86

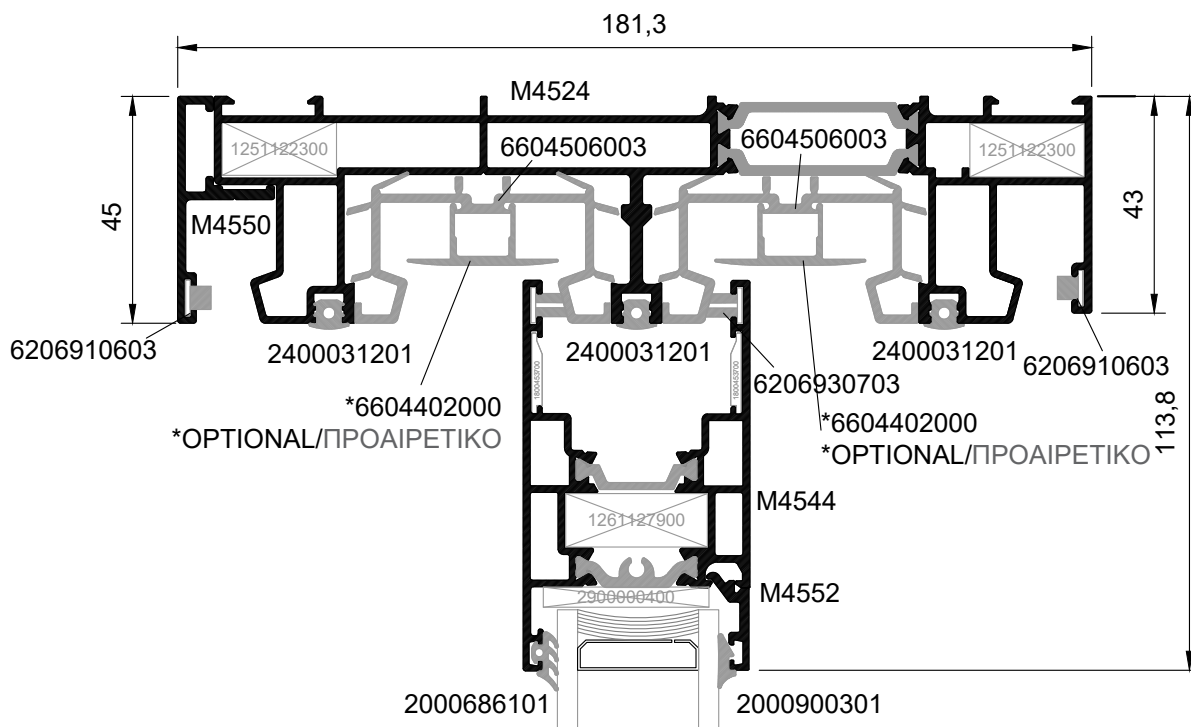

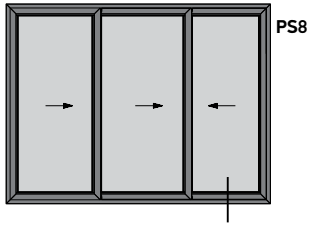

87

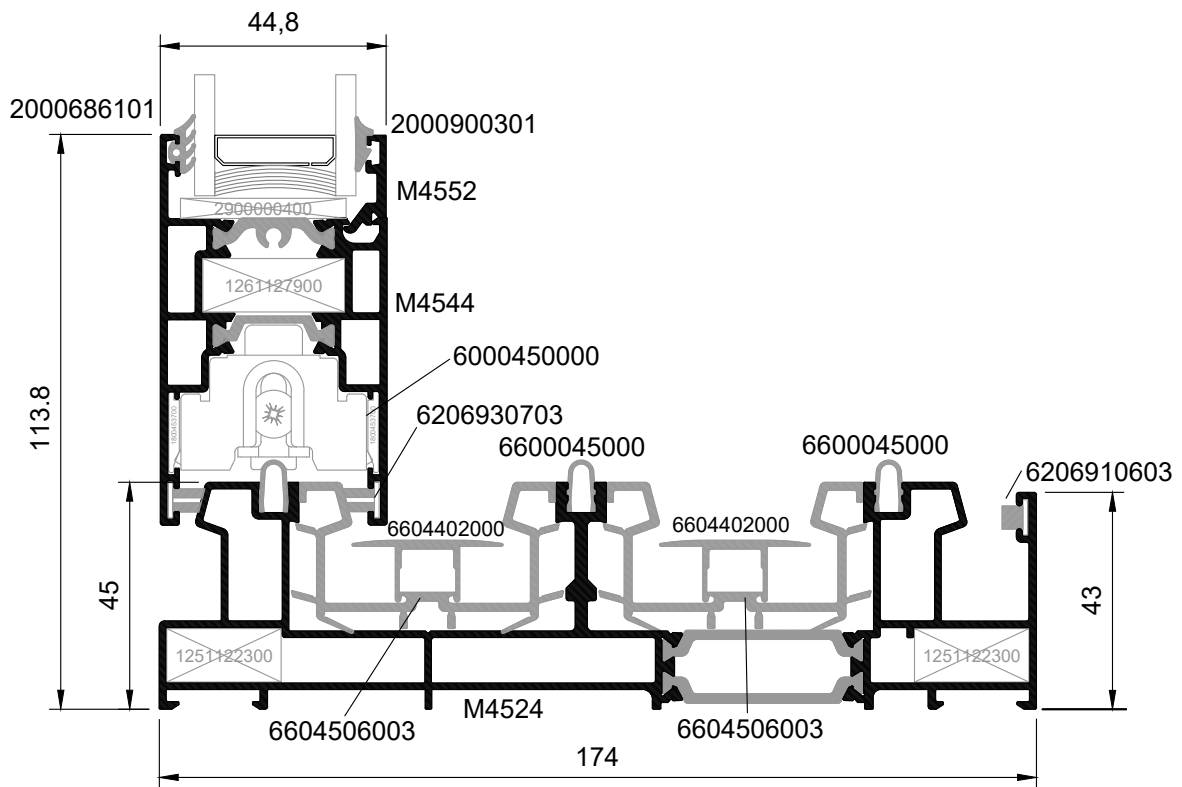

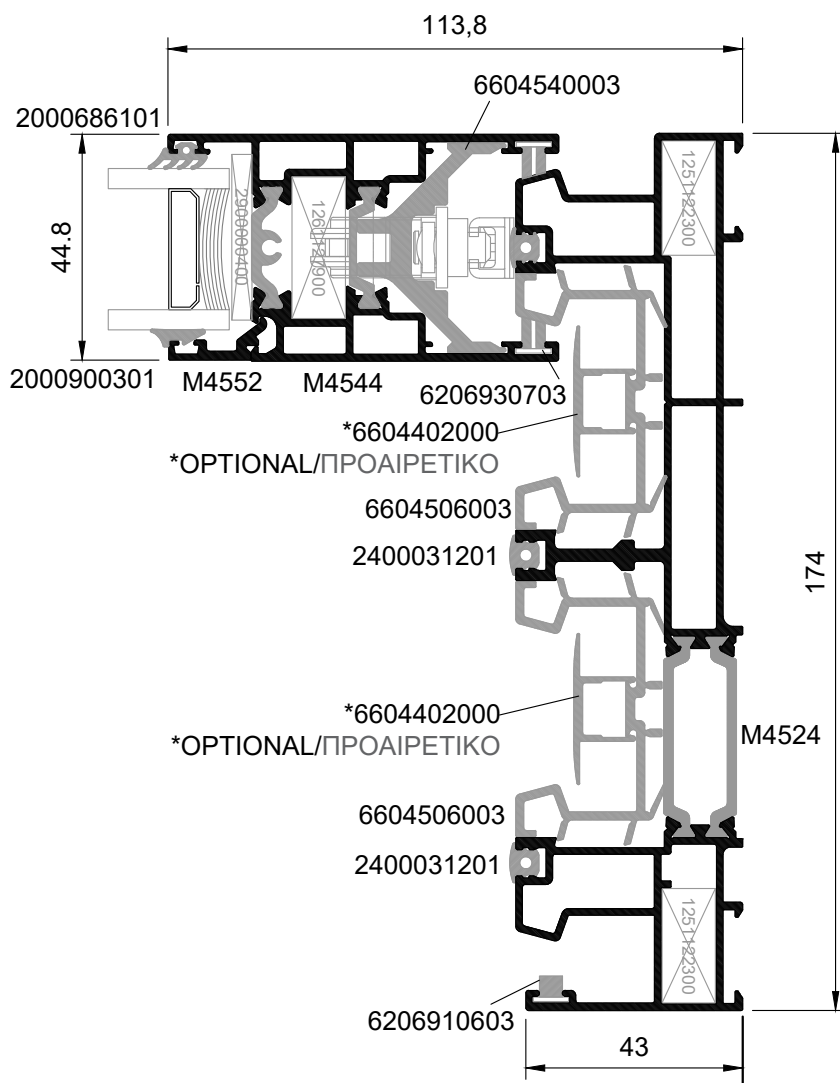
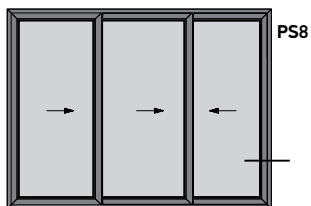

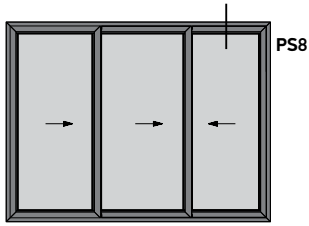

89

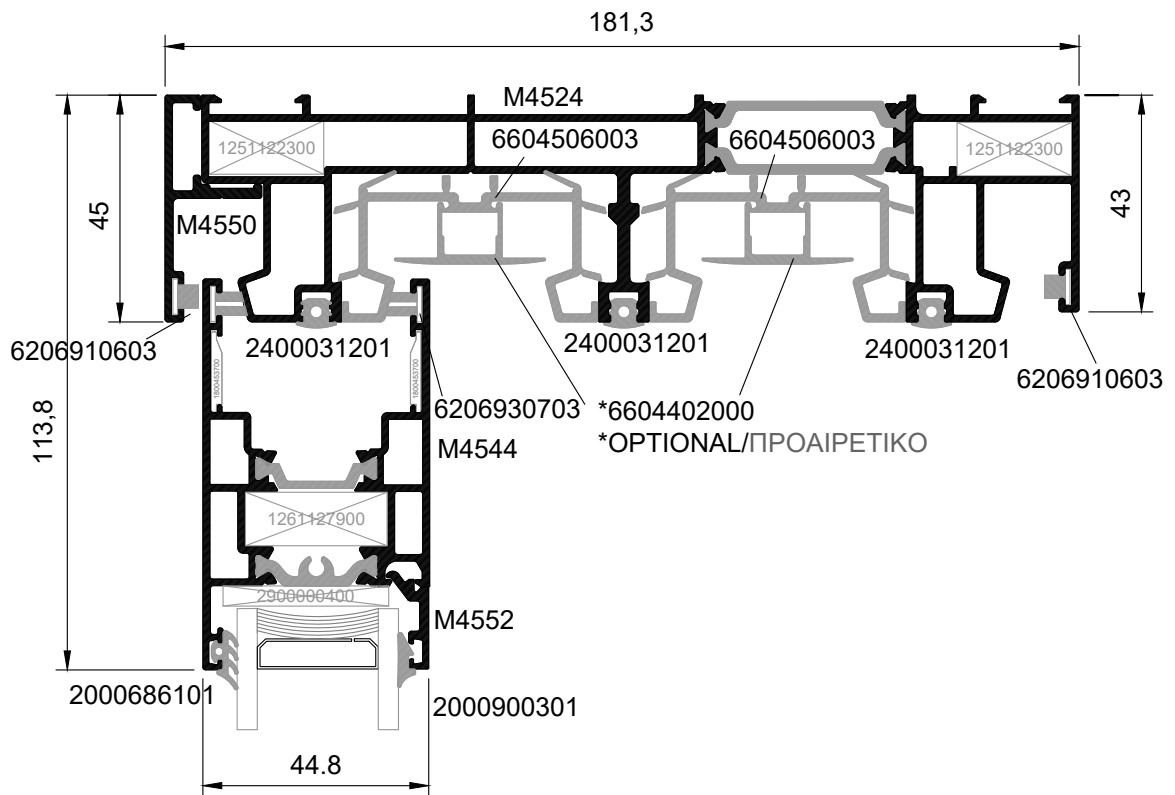





# TYPOLOGIES CUTTING LISTS ΚΟΠΕΣ ΤΥΠΟΛΟΓΙΩΝ

PARALLEL - ΕΠΑΛΛΗΛΑ

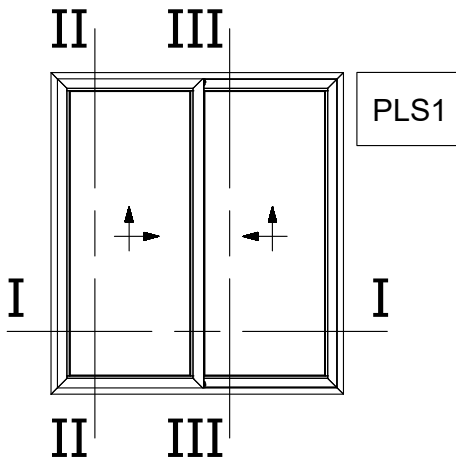

Two Sash Lift and Slide 45° Cut  
Right  
Δίφυλλο Επάλληλο με κοπή 45°  
Δεξιά Ανάσυρόμενο

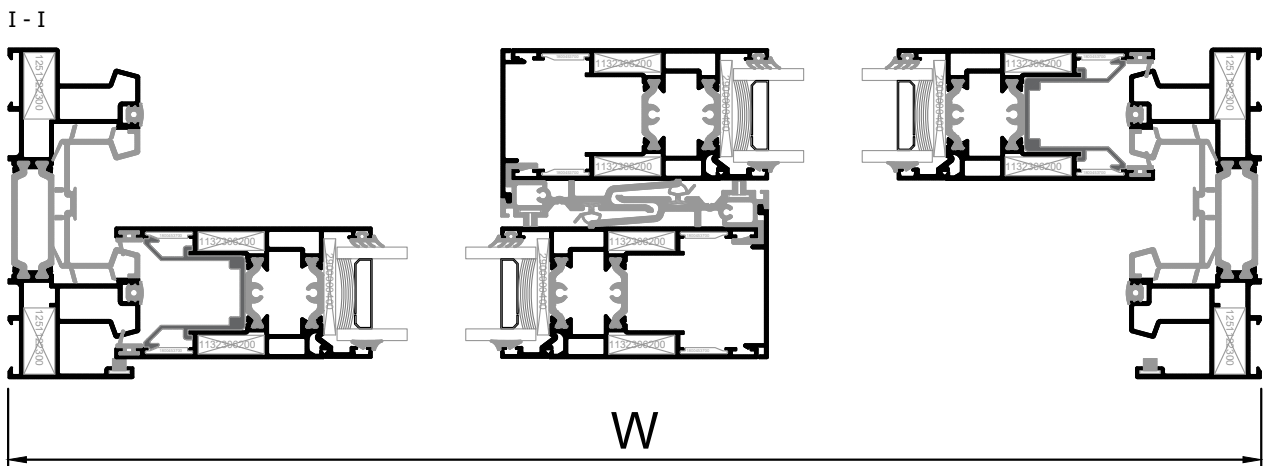
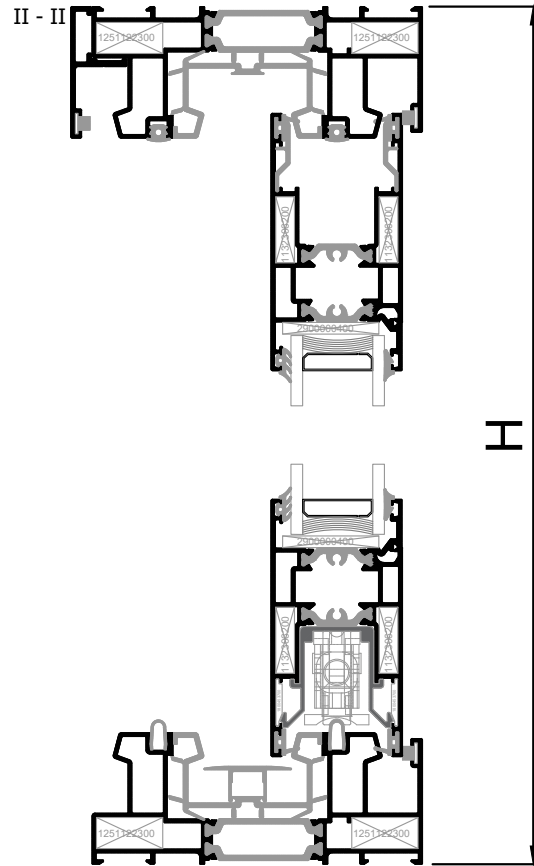

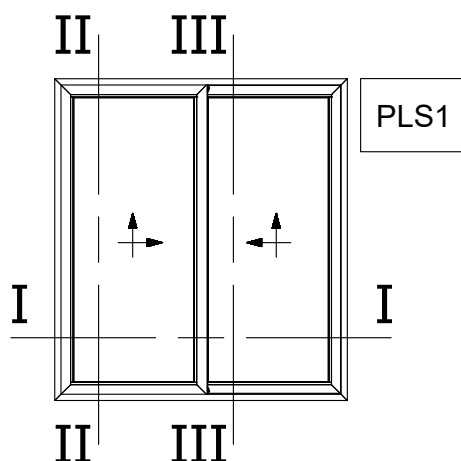

Two Sash Lift and Slide 45° Cut  
Right  
Δίφυλλο Επάλληλο με κοπή 45°  
Δεξιά Ανάσυρόμενο

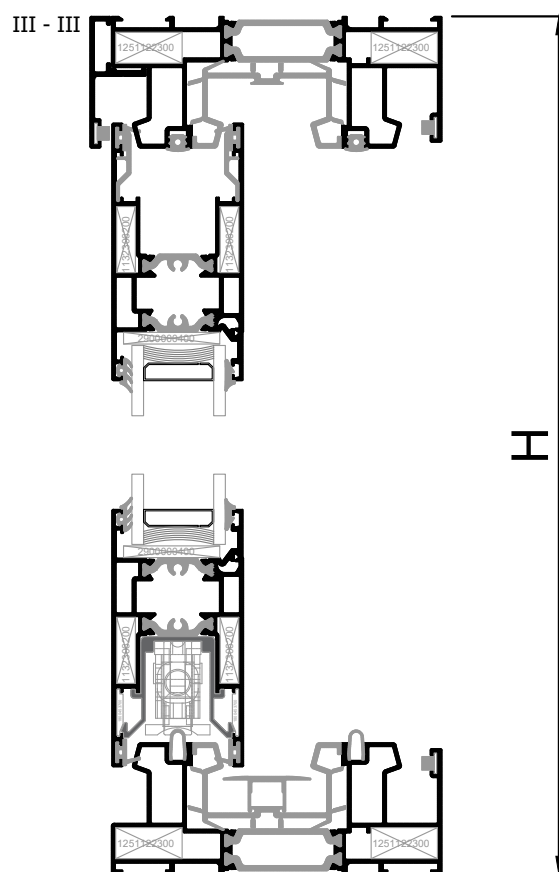

Profile List / Λίστα Προφίλ					
Profile Code / Κωδικός Προφίλ	Image	Description	Περιγραφή	Cutting / Κοπή	Quantity / Ποσότητα
M4556		Double Frame Track	Διπλός Οδηγός	W	2
M4556		Double Frame Track	Διπλός Οδηγός	H	2
M4542		Lift&Slide Sash	Φύλλο Ανασυρομένου	W/2 + 5.8	4
M4542		Lift&Slide Sash	Φύλλο Ανασυρομένου	H - 73	4
M4551		Interlock Cover	Καπάκι Γάντζου	H - 173	2
M4550		Weathering Profile	Νεροσταλλάκτης	W	1
M4552		Glazing Bead	Πηχάκι Υάλωσης	W/2 - 137.5	4
M4552		Glazing Bead	Πηχάκι Υάλωσης	H - 249.2	4

Glazing List / Λίστα Υάλωσης			
Description	Περιγραφή	Cutting / Κοπή	Quantity / Ποσότητα
Glazing	Υαλοπίνακας	W/2 - 146   H - 225	2

Accessories List / Λίστα Εξαρτημάτων					
Accessory Code / Κωδικός Εξαρτήματος	Image	Description	Περιγραφή	Cutting / Κοπή	Quantity / Ποσότητα
1132306200		Crimp Corner Cleat 23x6.2	Γωνία Σύνδεσης Πρεσσαριστή 23x6.2		16
1251122300		Mechanical Corner 11x22.3	Μηχανική Γωνία 11x22.3		8
1800453700		Sash Alignment Corner	Γωνία Επιπεδότητας Φύλλου		16
2400450700		Top Central Seal	Άνω Κεντρικό Στεγανωτικό		1
6600455600		Bottom Central Seal	Κάτω Κεντρικό Στεγανωτικό		1
2550045601		Vulcanized Corner	Βουλκανισμένη Γωνία		8

Accessories List / Λίστα Εξαρτημάτων					
Accessory Code / Κωδικός Εξαρτήματος	Image	Description	Περιγραφή	Cutting / Κοπή	Quantity / Ποσότητα
2900000400		Setting Block	Τακάκι Υάλωσης		10
3110454200		Interlock End Cap Set Right	Σετ Ταπών Γάντζου Δεξί		2
3115454200		Sash Sliding Spacer	Αποστατικό Κύλισης Ανασυρομένων		12
3150455600		Porthole Barrier for M4556	Φραγμός Οδηγού M4556		3
6604408803		External Flap Valve SV-E	Εξωτερική Βαλβίδα Αντεπιστροφής SV-E		minimum 5
2000686101		Glazing Gasket 3mm	Ελαστικό Τζαμιού 3mm	2*W   4*H	
2000900301		Glazing Bead 3mm	Ελαστικό Σφήνα 3mm	2*W   4*H	
2200004601		Interlock Gasket	Ελαστικό Γάντζου	2*H	
2400031201		Frame Rail Gasket	Ελαστικό Καναλιού Οδηγών	2*W   4*H	
2400045601		Sash Gasket	Ελαστικό Φύλλου	4*W   4*H	
6206910603		Weathering Pile No. 6	Βουρτσάκι No. 6	3*W   2*H	
6206930703		Weathering Pile Tri-Fin No. 7	Βουρτσάκι Tri-Fin No. 7	2*H	
6600045000		Stainless Steel Rail	Ανοξείδωτος Οδηγός	W-90	2
6604539003		Interlock PVC	PVC Γάντζου		2
6604506003		Frame Track PVC	PVC Οδηγού		2
6604506003		Frame Track PVC	PVC Οδηγού		1
6604506003		Frame Track PVC	PVC Οδηγού		2
6604402000		Frame Track PVC Cover	Καπάκι PVC Οδηγών		2
6604542103		Hardware Spacer PVC	PVC Μηχανισμού		2
6604542103		Hardware Spacer PVC	PVC Μηχανισμού		2

For a Left Sliding Typology, the code 3110454200 is replaced by:

Σε περίπτωση αριστερά ανασυρόμενης τυπολογίας ο κωδικός 3110454200 αντικαθίσταται από τον:

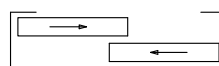

3111454200

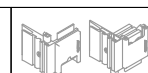

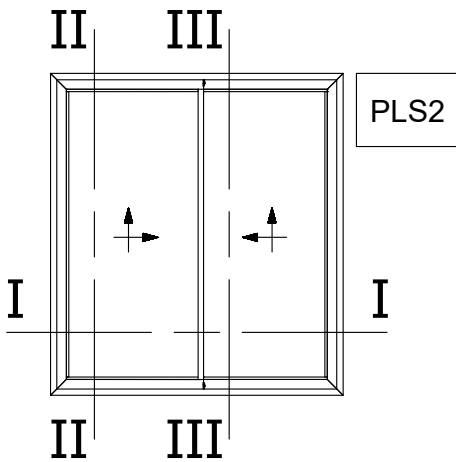

Two Sash Lift and Slide 90° Cut  
Right  
Δίφυλλο Επάλληλο με κοπή 90°  
Δεξιά Ανάσυρόμενο

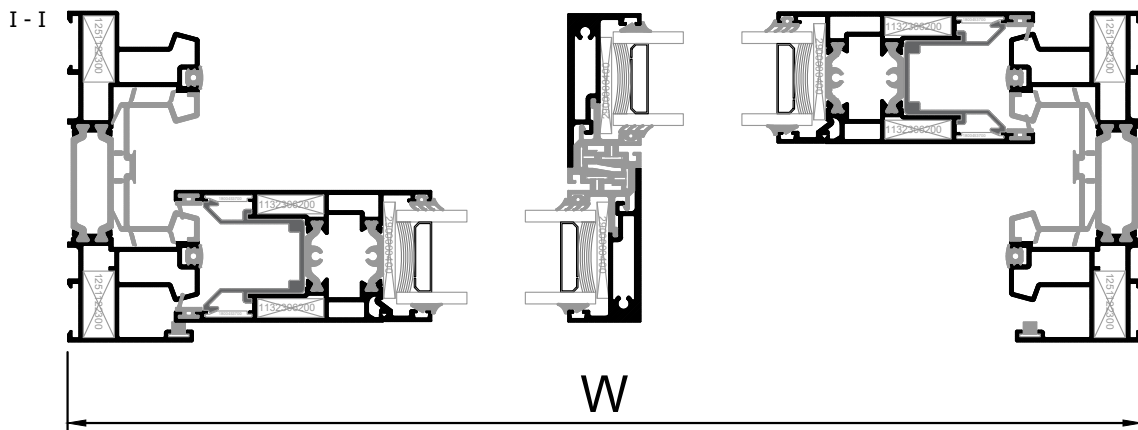
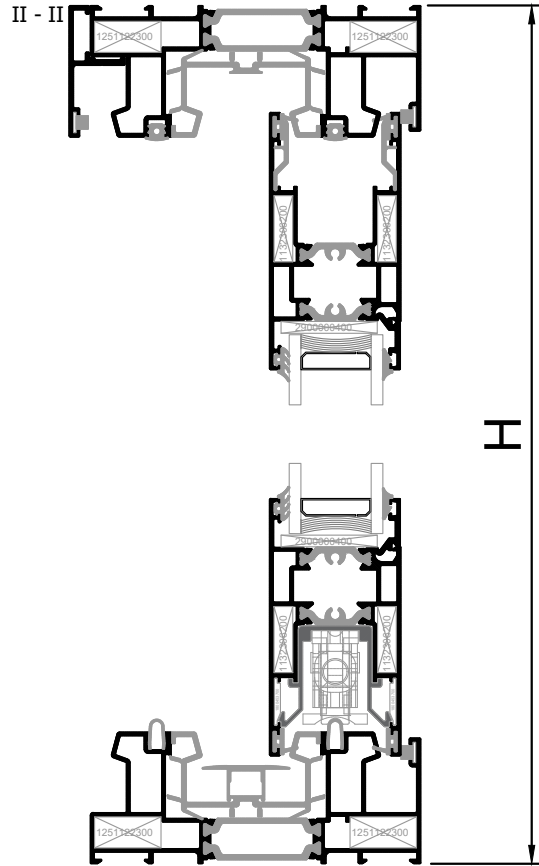

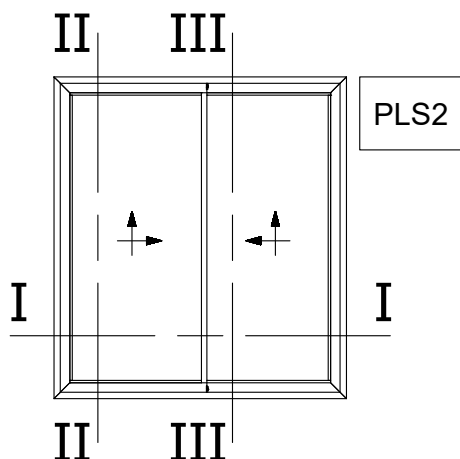

Two Sash Lift and Slide 90° Cut  
Right

Δίφυλλο Επάλληλο με κοπή 90°  
Δεξιά Ανάσυρόμενο

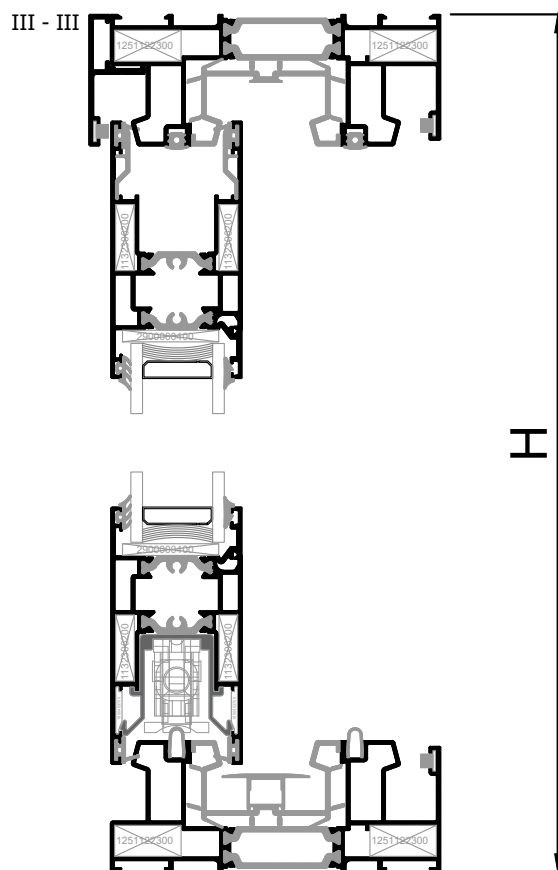

Profile List / Λίστα Προφίλ					
Profile Code / Κωδικός Προφίλ	Image	Description	Περιγραφή	Cutting / Κοπή	Quantity / Ποσότητα
M4556		Double Frame Track	Διπλός Οδηγός	W	2
M4556		Double Frame Track	Διπλός Οδηγός	H	2
M4542		Lift&Slide Sash	Φύλλο Ανασυρομένου	W/2 - 49	2
M4542		Lift&Slide Sash	Φύλλο Ανασυρομένου	W/2 - 49	2
M4542		Lift&Slide Sash	Φύλλο Ανασυρομένου	H - 73	2
M4548		Interlock Profile	Προφίλ Γάντζου	H - 76	2
M4550		Weathering Profile	Νεροσταλλάκτης	W	1
M4552		Glazing Bead	Πηχάκι Υάλωσης	W/2 - 120.7	4
M4552		Glazing Bead	Πηχάκι Υάλωσης	H - 249.2	2

Glazing List / Λίστα Υάλωσης			
Description	Περιγραφή	Cutting / Κοπή	Quantity / Ποσότητα
Glazing	Υαλοπίνακας	W/2 - 116   H - 225	2

Accessories List / Λίστα Εξαρτημάτων					
Accessory Code / Κωδικός Εξαρτήματος	Image	Description	Περιγραφή	Cutting / Κοπή	Quantity / Ποσότητα
1132306200		Crimp Corner Cleat 23x6.2	Γωνία Σύνδεσης Πρεσσαριστή 23x6.2		8
1251122300		Mechanical Corner 11x22.3	Μηχανική Γωνία 11x22.3		8
1800453700		Sash Alignment Corner	Γωνία Επιπεδότητας Φύλλου		8
2400450800		Top Central Seal 25 mm	Άνω Κεντρικό Στεγανωτικό 25 mm		1
6600455700		Bottom Central Seal 25mm	Κάτω Κεντρικό Στεγανωτικό 25mm		1



Accessories List / Λίστα Εξαρτημάτων					
Accessory Code / Κωδικός Εξαρτήματος	Image	Description	Περιγραφή	Cutting / Κοπή	Quantity / Ποσότητα
2550045601		Vulcanized Corner	Βουλκανισμένη Γωνία		8
2900000400		Setting Block	Τακάκι Υάλωσης		10
3110455000		Right Interlock End Cap Set 25mm	Δεξί Σετ Ταπών Γάντζου 25mm		2
3115454200		Sash Sliding Spacer	Αποστατικό Κύλισης Ανασυρομένων		12
3150455600		Porthole Barrier for M4556	Φραγμός Οδηγού M4556		3
6604408803		External Flap Valve SV-E	Εξωτερική Βαλβίδα Αντεπιστροφής SV-E		minimum 5
2000686101		Glazing Gasket 3mm	Ελαστικό Τζαμιού 3mm	2*W   4*H	
2000900301		Glazing Bead 3mm	Ελαστικό Σφήνα 3mm	2*W   4*H	
2400031201		Frame Rail Gasket	Ελαστικό Καναλιού Οδηγών	2*W   4*H	
2400045601		Sash Gasket	Ελαστικό Φύλλου	4*W   4*H	
6206910603		Weathering Pile No. 6	Βουρτσάκι No. 6	3*W   2*H	
6206930703		Weathering Pile Tri-Fin No. 7	Βουρτσάκι Tri-Fin No. 7	4*H	
6600045000		Stainless Steel Rail	Ανοξείδωτος Οδηγός	W - 90	2
6604506003		Frame Track PVC	PVC Οδηγού		2
6604506003		Frame Track PVC	PVC Οδηγού		1
6604506003		Frame Track PVC	PVC Οδηγού		2
6604548003		Interlock PVC 25mm	PVC Γάντζου 25mm		2
6604402000		Frame Track PVC Cover	Καπάκι PVC Οδηγών		2
6604542103		Hardware Spacer PVC	PVC Μηχανισμού		2
6604542103		Hardware Spacer PVC	PVC Μηχανισμού		2
<p>For a Left Sliding Typology, the code 3110455000 is replaced by:</p> <p>Σε περίπτωση αριστερά ανασυρόμενης τυπολογίας ο κωδικός 3110455000 αντικαθίσταται από τον:</p> <div style="display: flex; align-items: center; justify-content: center;"> <div style="border: 1px solid black; padding: 5px; margin-right: 10px;">3114455000</div> </div>					

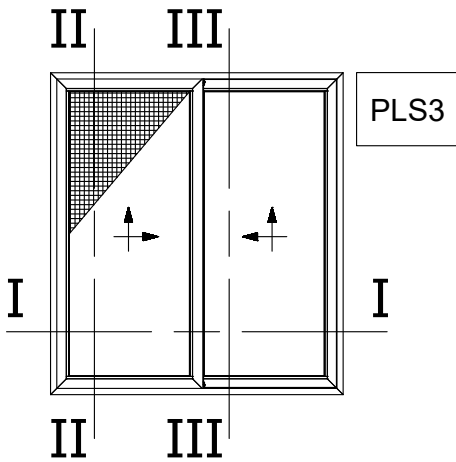

Two Sash Lift and Slide 45° Cut  
with Flyscreen Right  
Δίφυλλο Επάλληλο με κοπή 45°  
και Σήτα Δεξιά Ανάσυρόμενο

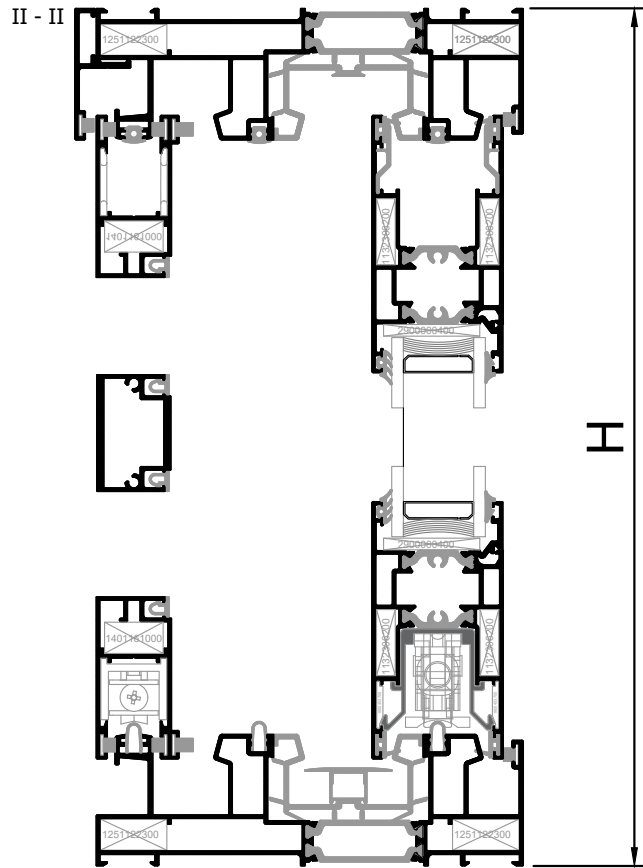

I - I

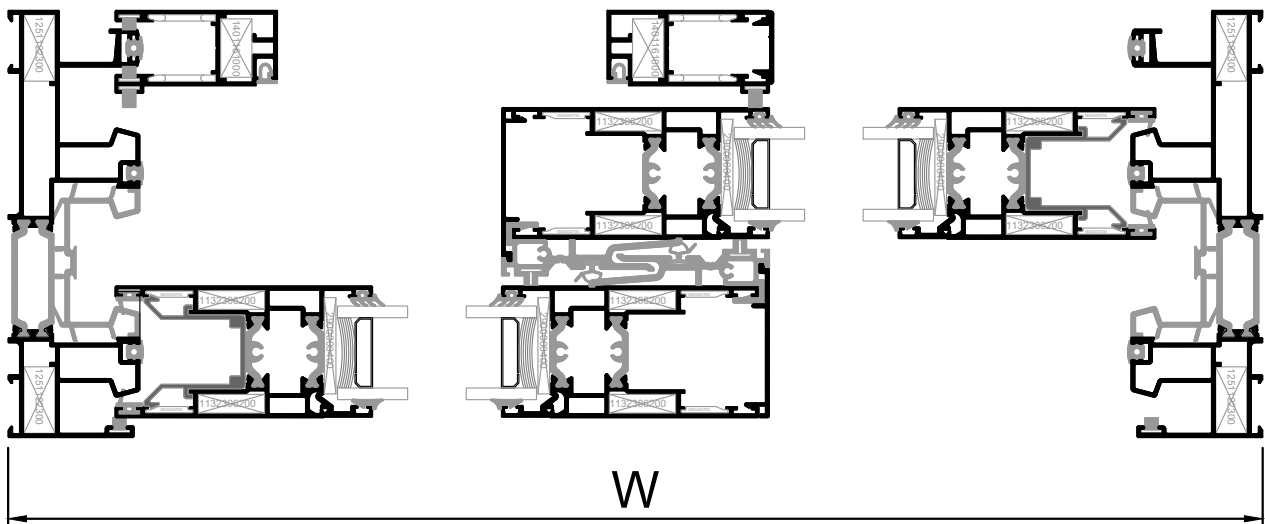

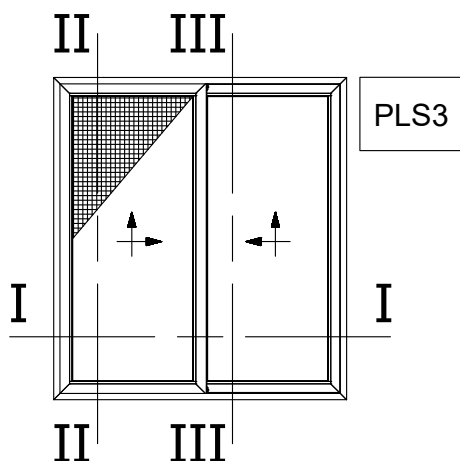

Two Sash Lift and Slide 45° Cut  
with Flyscreen Right  
Δίφυλλο Επάλληλο με κοπή 45°  
και Σήτα Δεξιά Ανάσυρόμενο

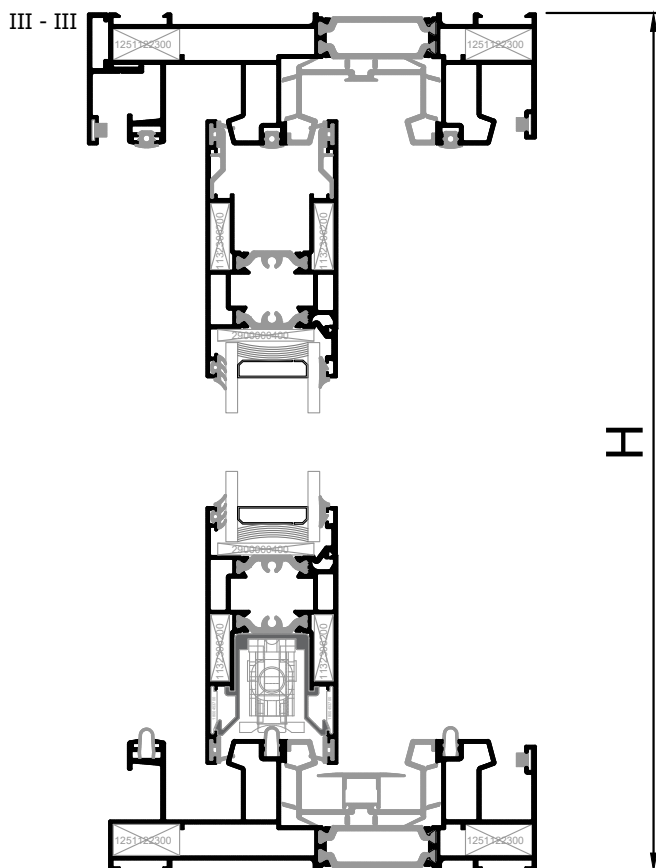

Profile List / Λίστα Προφίλ					
Profile Code / Κωδικός Προφίλ	Image	Description	Περιγραφή	Cutting / Κοπή	Quantity / Ποσότητα
M4522		Double Frame Track with Flyscreen	Διπλός Οδηγός με Σήτα	W	2
M4522		Double Frame Track with Flyscreen	Διπλός Οδηγός με Σήτα	H	2
M4542		Lift&Slide Sash	Φύλλο Ανασυρομένου	W/2 + 5.8	4
M4542		Lift&Slide Sash	Φύλλο Ανασυρομένου	H - 73	4
M4551		Interlock Cover	Καπάκι Γάντζου	H - 173	2
M4550		Weathering Profile	Νεροσταλλάκτης	W	1
M4552		Glazing Bead	Πηχάκι Υάλωσης	W/2 - 137.5	4
M4552		Glazing Bead	Πηχάκι Υάλωσης	H - 249.2	4
M14664		Flyscreen Sash	Φύλλο Σήτας	W/2 + 9.3	2
M14664		Flyscreen Sash	Φύλλο Σήτας	H - 73	2
S77901		Flyscreen Cover	Καπάκι Σήτας	H - 73	1
M14663		Flyscreen T-Profile	Ταφ Σήτας	W/2 - 101.7	1

Glazing List / Λίστα Υάλωσης			
Description	Περιγραφή	Cutting / Κοπή	Quantity / Ποσότητα
Glazing	Υαλοπίνακας	W/2 - 146   H - 225	2

Accessories List / Λίστα Εξαρτημάτων					
Accessory Code / Κωδικός Εξαρτήματος	Image	Description	Περιγραφή	Cutting / Κοπή	Quantity / Ποσότητα
1132306200		Crimp Corner Cleat 23x6.2	Γωνία Σύνδεσης Πρεσσαριστή 23x6.2		16
1251122300		Mechanical Corner 11x22.3	Μηχανική Γωνία 11x22.3		8

Accessories List / Λίστα Εξαρτημάτων					
Accessory Code / Κωδικός Εξαρτήματος	Image	Description	Περιγραφή	Cutting / Κοπή	Quantity / Ποσότητα
1401161000		Mechanical Corner 11x19	Μηχανική Γωνία 11x19		4
1800453700		Sash Alignment Corner	Γωνία Επιπεδότητας Φύλλου		16
2400450700		Top Central Seal	Άνω Κεντρικό Στεγανωτικό		1
6600455600		Bottom Central Seal	Κάτω Κεντρικό Στεγανωτικό		1
2550045601		Vulcanized Corner	Βουλκανισμένη Γωνία		8
1801421800		Flyscreen Sash Alignment Corner	Γωνία Επιπεδότητας Φύλλου Σήτας		8
2900000400		Setting Block	Τακάκι Υάλωσης		10
3110454200		Interlock End Cap Set Right	Σετ Ταπών Γάντζου Δεξί		2
3115454200		Sash Sliding Spacer	Αποστατικό Κύλισης Ανασυρομένων		12
3150452200		Porthole Barrier M4522	Φραγμός Θαλάμου M4522		3
6604408803		External Flap Valve SV-E	Εξωτερική Βαλβίδα Αντεπιστροφής SV-E		minimum 5
6000120100		Single Roller Φ22	Μονό Ράουλο Φ22		2
2000686101		Glazing Gasket 3mm	Ελαστικό Τζαμιού 3mm	2*W   4*H	
2000900301		Glazing Bead 3mm	Ελαστικό Σφήνα 3mm	2*W   4*H	
2200004601		Interlock Gasket	Ελαστικό Γάντζου	2*H	
2400031201		Frame Rail Gasket	Ελαστικό Καναλιού Οδηγών	3*W   6*H	
2400045601		Sash Gasket	Ελαστικό Φύλλου	4*W   4*H	
2401464903		PVC for Flyscreen Sash	PVC Συγκράτησης Σήτας	W/2 - 88	4
2401464903		PVC for Flyscreen Sash	PVC Συγκράτησης Σήτας	H - 184	2
6206910603		Weathering Pile No. 6	Βουρτσάκι No. 6	5*W   6*H	
6206930703		Weathering Pile Tri-Fin No. 7	Βουρτσάκι Tri-Fin No. 7	2*H	
6206910003		Weathering Pile No. 10	Βουρτσάκι No. 10	W   2*H	

Accessories List / Λίστα Εξαρτημάτων					
Accessory Code / Κωδικός Εξαρτήματος	Image	Description	Περιγραφή	Cutting / Κοπή	Quantity / Ποσότητα
6600045000		Stainless Steel Rail	Ανοξείδωτος Οδηγός	W-90	3
6604539003		Interlock PVC	PVC Γάντζου	H - 173	2
6604506003		Frame Track PVC	PVC Οδηγού	W/2 - 65	2
6604506003		Frame Track PVC	PVC Οδηγού	W - 30	1
6604506003		Frame Track PVC	PVC Οδηγού	H - 30	2
6604402000		Frame Track PVC Cover	Καπάκι PVC Οδηγών	W/2 - 73.5	2
6604542103		Hardware Spacer PVC	PVC Μηχανισμού	W/2 - 14.3	2
6604542103		Hardware Spacer PVC	PVC Μηχανισμού	H - 128	2

For a Left Sliding Typology, the code 3110454200 is replaced by:

Σε περίπτωση αριστερά ανάσυρμένης τυπολογίας ο κωδικός 3110454200 αντικαθίσταται από τον:

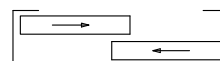

3111454200



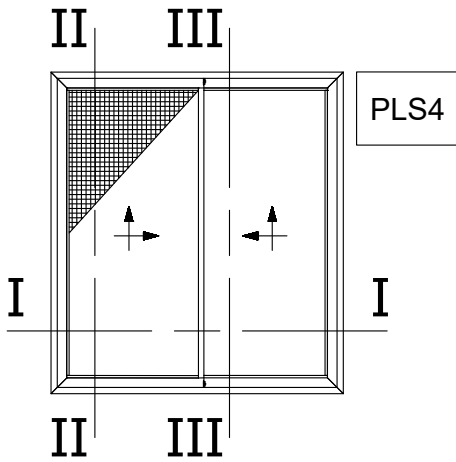

Two Sash Lift and Slide 90° Cut  
with Flyscreen Right  
Δίφυλλο Επαλληλο με κοπή 90°  
και Σήτα Δεξιά Ανάσυρόμενο

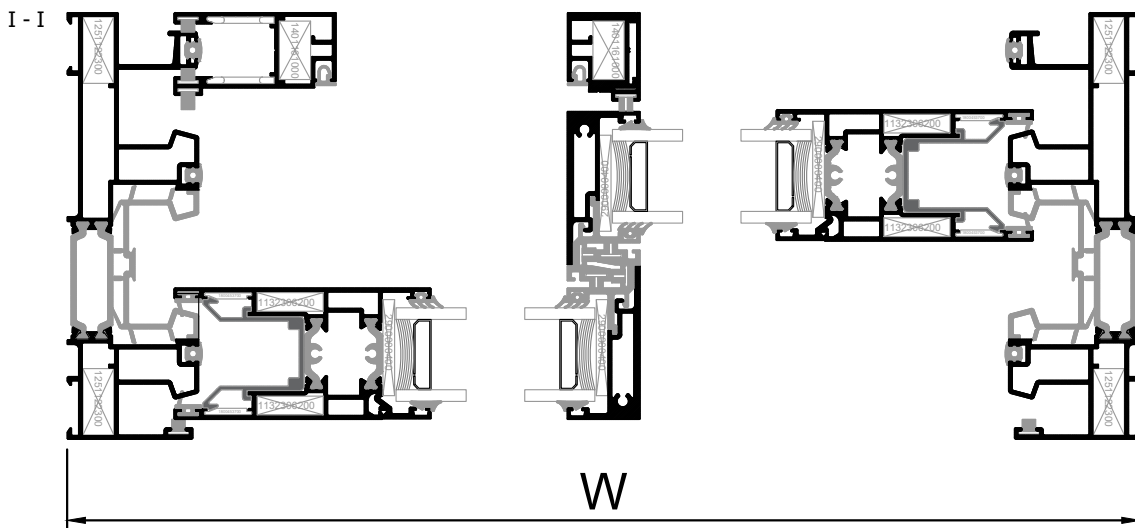
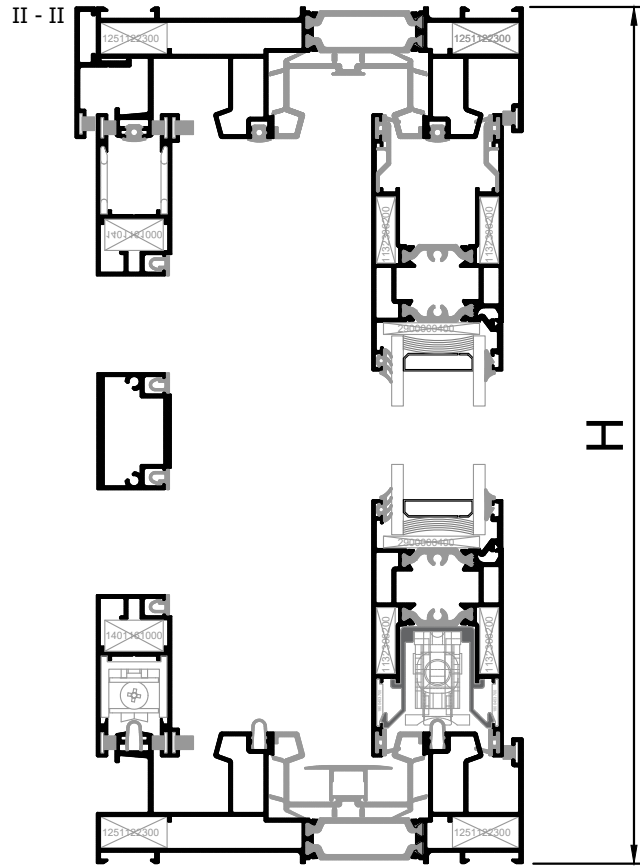

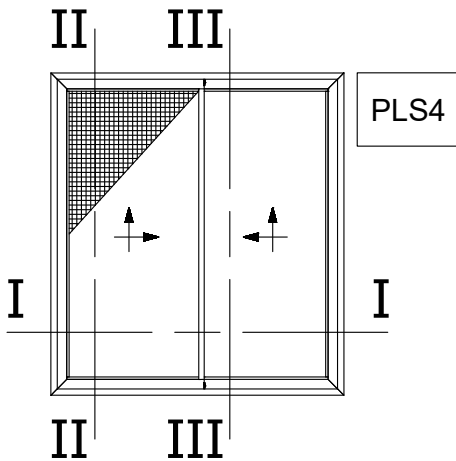

Two Sash Lift and Slide 90° Cut  
with Flyscreen Right  
Δίφυλλο Επάλληλο με κοπή 90°  
και Σήτα Δεξιά Ανάσυρόμενο

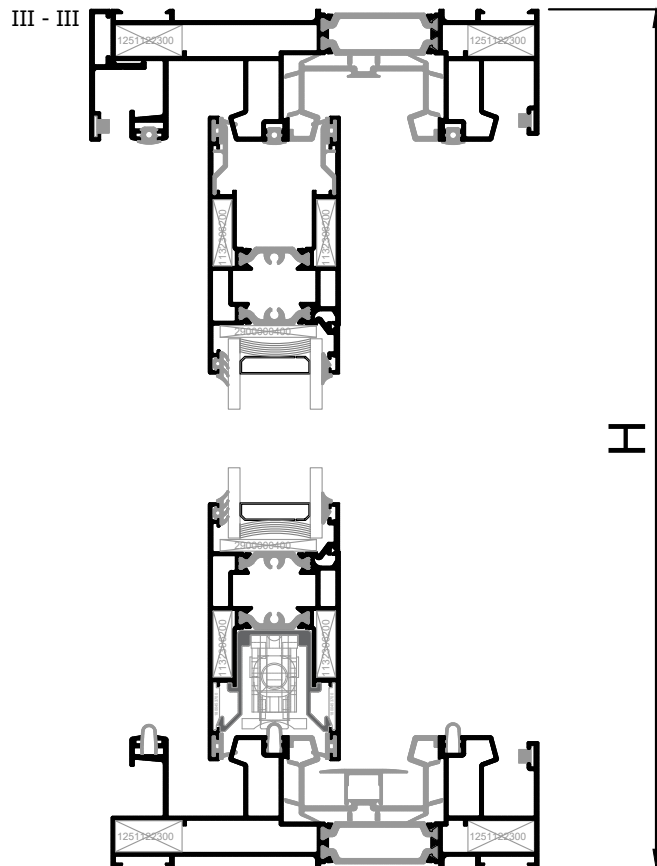



Profile List / Λίστα Προφίλ					
Profile Code / Κωδικός Προφίλ	Image	Description	Περιγραφή	Cutting / Κοπή	Quantity / Ποσότητα
M4522		Double Frame Track with Flyscreen	Διπλός Όδηγός με Σήτα		2
M4522		Double Frame Track with Flyscreen	Διπλός Όδηγός με Σήτα		2
M4542		Lift&Slide Sash	Φύλλο Ανασυρομένου		2
M4542		Lift&Slide Sash	Φύλλο Ανασυρομένου		2
M4542		Lift&Slide Sash	Φύλλο Ανασυρομένου		2
M4548		Interlock Profile	Προφίλ Γάντζου		2
M4550		Weathering Profile	Νεροσταλλάκτης		1
M4552		Glazing Bead	Πηχάκι Υάλωσης		4
M4552		Glazing Bead	Πηχάκι Υάλωσης		2
M14664		Flyscreen Sash	Φύλλο Σήτας		2
M14664		Flyscreen Sash	Φύλλο Σήτας		1
M14654		Narrow Flyscreen Sash	Στενό Φύλλο Σήτας		1
S333		Flyscreen Addon	Πρόσθετο Σήτας		1
M14663		Flyscreen T-Profile	Ταφ Σήτας		1

Glazing List / Λίστα Υάλωσης			
Description	Περιγραφή	Cutting / Κοπή	Quantity / Ποσότητα
Glazing	Υαλοπίνακας	W/2 - 116   H - 225	2

Accessories List / Λίστα Εξαρτημάτων					
Accessory Code / Κωδικός Εξαρτήματος	Image	Description	Περιγραφή	Cutting / Κοπή	Quantity / Ποσότητα
1132306200		Crimp Corner Cleat 23x6.2	Γωνία Σύνδεσης Πρεσσαριστή 23x6.2		8
1251122300		Mechanical Corner 11x22.3	Μηχανική Γωνία 11x22.3		8
1401161000		Mechanical Corner 11x19	Μηχανική Γωνία 11x19		4
1800453700		Sash Alignment Corner	Γωνία Επιπεδότητας Φύλλου		8
2400450800		Top Central Seal 25 mm	Άνω Κεντρικό Στεγανωτικό 25 mm		1
6600455700		Bottom Central Seal 25mm	Κάτω Κεντρικό Στεγανωτικό 25mm		1
1801421800		Flyscreen Sash Alignment Corner	Γωνία Επιπεδότητας Φύλλου Σήτας		8
2550045601		Vulcanized Corner	Βουλκανισμένη Γωνία		8
2900000400		Setting Block	Τακάκι Υάλωσης		10
3110455000		Right Interlock End Cap Set 25mm	Δεξί Σειτ Ταπών Γάντζου 25mm		2
3115454200		Sash Sliding Spacer	Αποστατικό Κύλισης Ανασυρομένων		12
3150452200		Porthole Barrier M4522	Φραγμός Θαλάμου M4522		3
6604408803		External Flap Valve SV-E	Εξωτερική Βαλβίδα Αντεπιστροφής SV-E		minimum 5
6000120100		Single Roller Φ22	Μονό Ράουλο Φ22		2
3110033300		Narrow Flyscreen End Cap Set	Σειτ Ταπών Στενής Σήτας		1
2000686101		Glazing Gasket 3mm	Ελαστικό Τζαμιού 3mm	2*W   4*H	
2000900301		Glazing Bead 3mm	Ελαστικό Σφήνα 3mm	2*W   4*H	
2400031201		Frame Rail Gasket	Ελαστικό Καναλιού Οδηγών	2*W   4*H	
2400045601		Sash Gasket	Ελαστικό Φύλλου	4*W   4*H	
6206910603		Weathering Pile No. 6	Βουρτσάκι No. 6	4*W   4*H	
6206930703		Weathering Pile Tri-Fin No. 7	Βουρτσάκι Tri-Fin No. 7	4*H	
6600045000		Stainless Steel Rail	Ανοξείδωτος Οδηγός	W - 90	3

Accessories List / Λίστα Εξαρτημάτων					
Accessory Code / Κωδικός Εξαρτήματος	Image	Description	Περιγραφή	Cutting / Κοπή	Quantity / Ποσότητα
6604506003		Frame Track PVC	PVC Οδηγού		2
6604506003		Frame Track PVC	PVC Οδηγού		1
6604506003		Frame Track PVC	PVC Οδηγού		2
6604548003		Interlock PVC 25mm	PVC Γάντζου 25mm		2
6604402000		Frame Track PVC Cover	Καπάκι PVC Οδηγών		2
6604542103		Hardware Spacer PVC	PVC Μηχανισμού		2
6604542103		Hardware Spacer PVC	PVC Μηχανισμού		2
2401464903		PVC for Flyscreen Sash	PVC Συγκράτησης Σήτας		4
2401464903		PVC for Flyscreen Sash	PVC Συγκράτησης Σήτας		2
6206910003		Weathering Pile No. 10	Βουρτσάκι No. 10		

For a Left Sliding Typology, the code 3110455000 is replaced by:

Σε περίπτωση αριστερά ανάσυρόμενης τυπολογίας ο κωδικός 3110455000 αντικαθίσταται από τον:

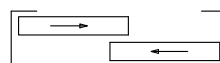

3114455000

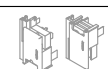

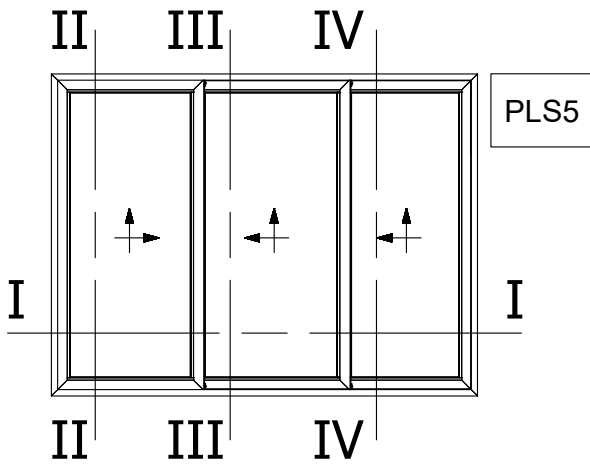

Three Sash Lift and Slide 45° Cut  
Right  
Τρίφυλλο Επάλληλο με κοπή 45°  
Δεξιά Ανάσυρόμενο

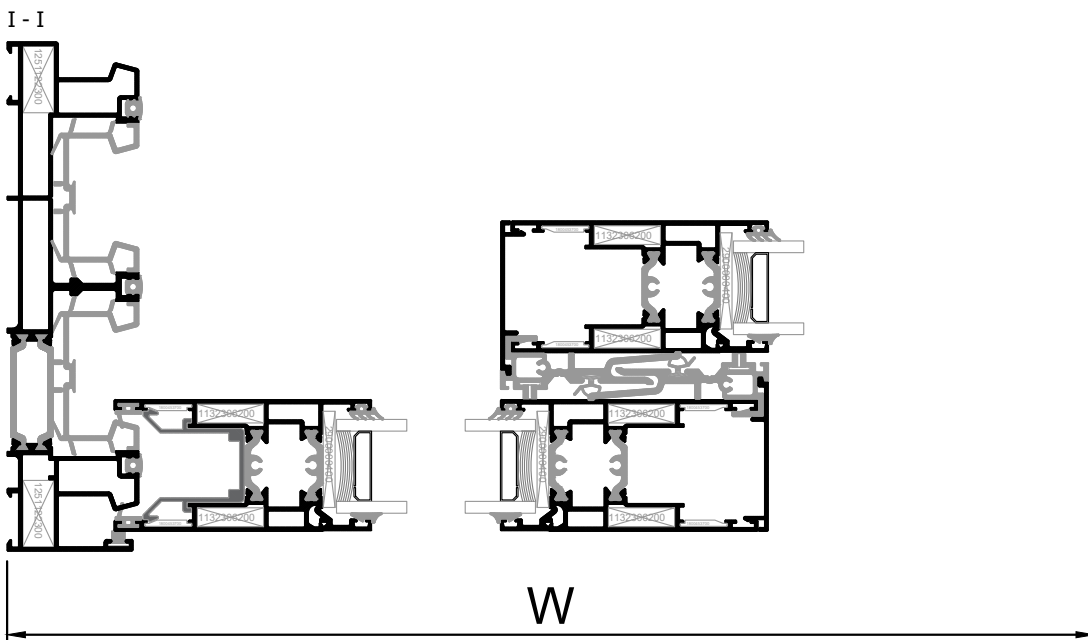
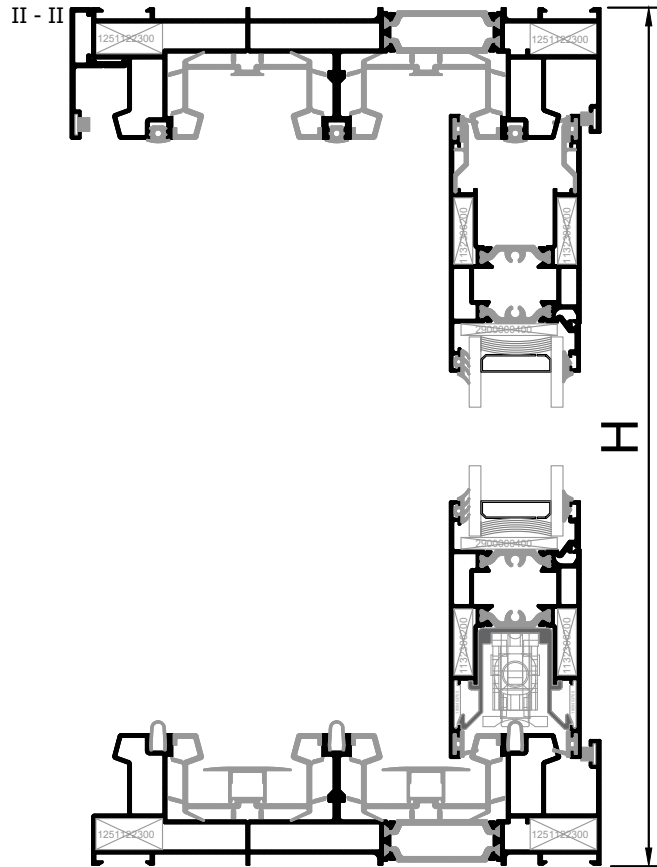

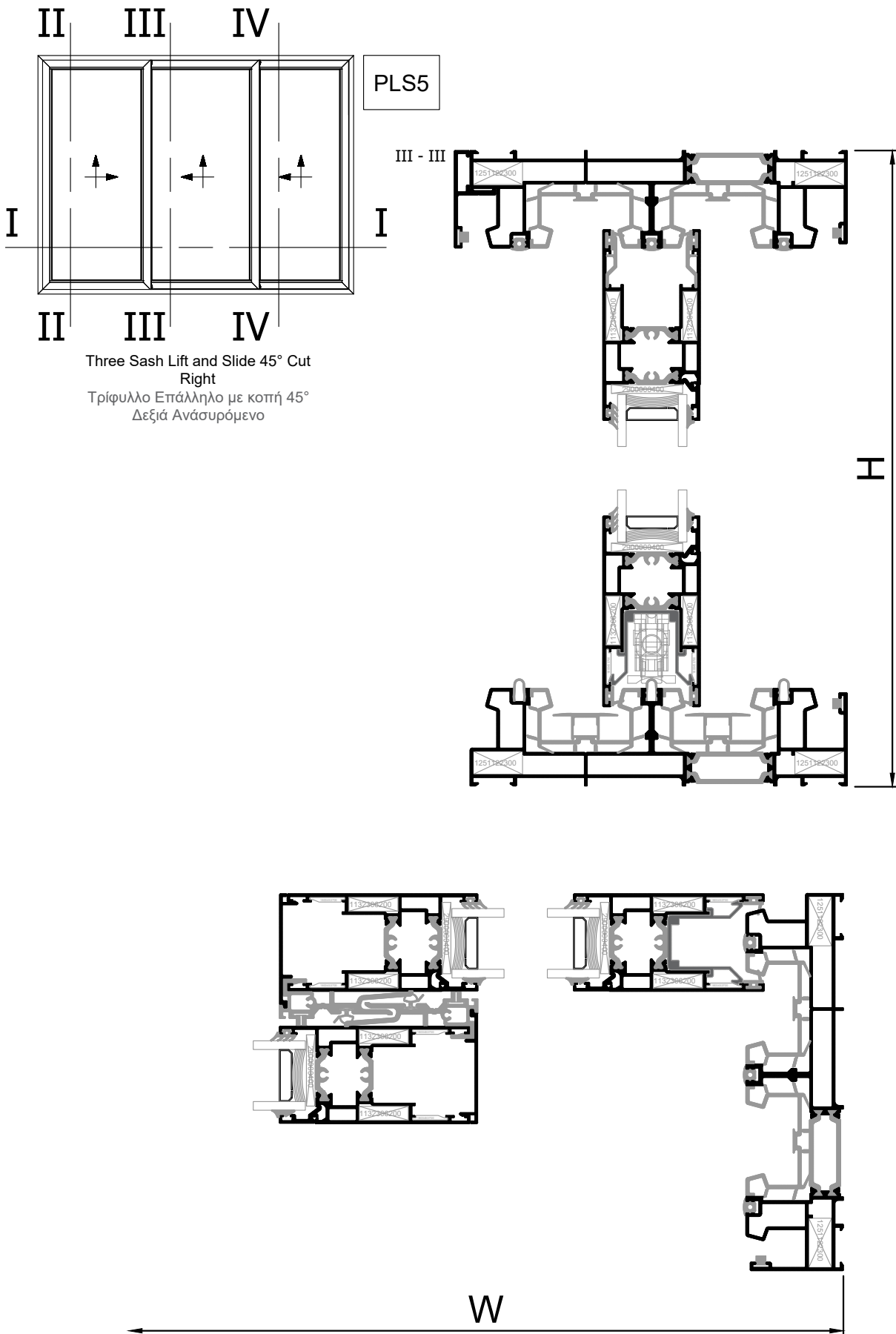

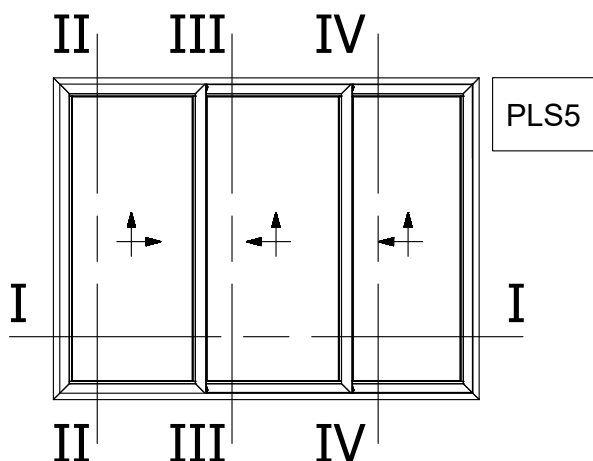

Three Sash Lift and Slide 45° Cut  
Right  
Τρίφυλλο Επάλληλο με κοπή 45°  
Δεξιά Ανάσυρόμενο

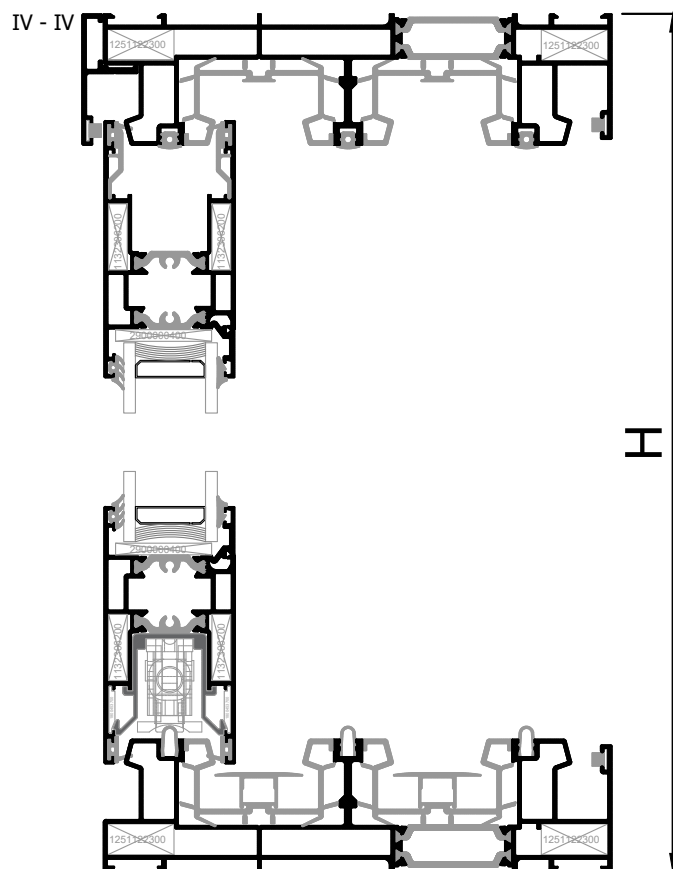

Profile List / Λίστα Προφίλ					
Profile Code / Κωδικός Προφίλ	Image	Description	Περιγραφή	Cutting / Κοπή	Quantity / Ποσότητα
M4524		Triple Track Frame	Τριπλός Οδηγός	W	2
M4524		Triple Track Frame	Τριπλός Οδηγός	H	2
M4542		Lift&Slide Sash	Φύλλο Ανασυρομένου	W/3 + 32	6
M4542		Lift&Slide Sash	Φύλλο Ανασυρομένου	H - 73	6
M4551		Interlock Cover	Καπάκι Γάντζου	H - 173	3
M4550		Weathering Profile	Νεροσταλλάκτης	W	1
M4552		Glazing Bead	Πηχάκι Υάλωσης	W/3 - 111.2	6
M4552		Glazing Bead	Πηχάκι Υάλωσης	H - 249.2	6
Glazing List / Λίστα Υάλωσης					
Description	Περιγραφή	Cutting / Κοπή			Quantity / Ποσότητα
Glazing	Υαλοπίνακας	W/3 - 120   H - 225			3
Accessories List / Λίστα Εξαρτημάτων					
Accessory Code / Κωδικός Εξαρτήματος	Image	Description	Περιγραφή	Cutting / Κοπή	Quantity / Ποσότητα
1132306200		Crimp Corner Cleat 23x6.2	Γωνία Σύνδεσης Πρεσσαριστή 23x6.2		24
1251122300		Mechanical Corner 11x22.3	Μηχανική Γωνία 11x22.3		8
1800453700		Sash Alignment Corner	Γωνία Επιπεδότητας Φύλλου		24
2400450700		Top Central Seal	Άνω Κεντρικό Στεγανωτικό		2
6600455600		Bottom Central Seal	Κάτω Κεντρικό Στεγανωτικό		2
2550045601		Vulcanized Corner	Βουλκανισμένη Γωνία		8

Accessories List / Λίστα Εξαρτημάτων					
Accessory Code / Κωδικός Εξαρτήματος	Image	Description	Περιγραφή	Cutting / Κοπή	Quantity / Ποσότητα
2900000400		Setting Block	Τακάκι Υάλωσης		15
3110454200		Interlock End Cap Set Right	Σετ Ταπών Γάντζου Δεξί		4
3115454200		Sash Sliding Spacer	Αποστατικό Κύλισης Ανασυρομένων		18
3150452400		Porthole Barrier Set for Frame M4524	Σετ Φραγμών Οδηγού M4524		4
6604408803		External Flap Valve SV-E	Εξωτερική Βαλβίδα Αντεπιστροφής SV-E		minimum 6
2000686101		Glazing Gasket 3mm	Ελαστικό Τζαμιού 3mm	2*W   6*H	
2000900301		Glazing Bead 3mm	Ελαστικό Σφήνα 3mm	2*W   6*H	
2200004601		Interlock Gasket	Ελαστικό Γάντζου	4*H	
2400031201		Frame Rail Gasket	Ελαστικό Καναλιού Οδηγών	3*W   6*H	
2400045601		Sash Gasket	Ελαστικό Φύλλου	4*W   6*H	
6206910603		Weathering Pile No. 6	Βουρτσάκι No. 6	3*W   2*H	
6206930703		Weathering Pile Tri-Fin No. 7	Βουρτσάκι Tri-Fin No. 7	4*H	
6600045000		Stainless Steel Rail	Ανοξείδωτος Οδηγός	3*W	
6604506003		Frame Track PVC	PVC Οδηγού		2
6604506003		Frame Track PVC	PVC Οδηγού		2
6604506003		Frame Track PVC	PVC Οδηγού		2
6604506003		Frame Track PVC	PVC Οδηγού		4
6604402000		Frame Track PVC Cover	Καπάκι PVC Οδηγών		2
6604402000		Frame Track PVC Cover	Καπάκι PVC Οδηγών		2
6604539003		Interlock PVC	PVC Γάντζου		4
6604542103		Hardware Spacer PVC	PVC Μηχανισμού		3
6604542103		Hardware Spacer PVC	PVC Μηχανισμού		2



Accessories List / Λίστα Εξαρτημάτων					
Accessory Code / Κωδικός Εξαρτήματος	Image	Description	Περιγραφή	Cutting / Κοπή	Quantity / Ποσότητα

For a Left Sliding Typology, the code 3110454200 is replaced by:

Σε περίπτωση αριστερά ανασυρόμενης τυπολογίας ο κωδικός 3110454200 αντικαθίσταται από τον:

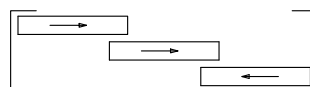

3111454200

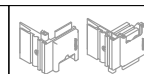

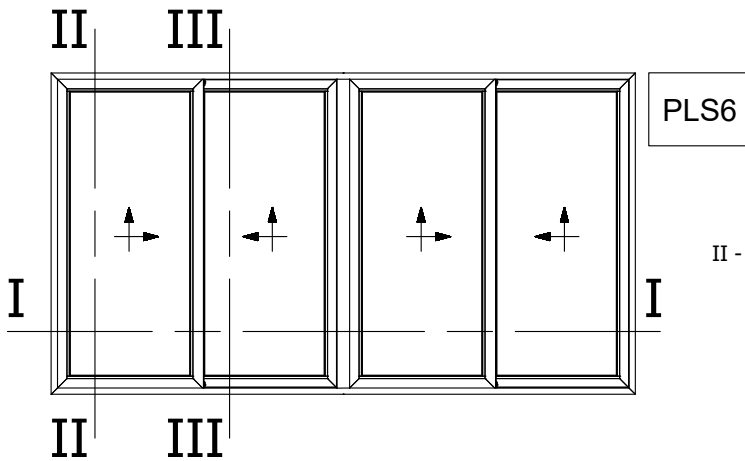

PLS6

Four Sash Lift and Slide 45° Cut  
Right  
Τετράφυλλο Επάλληλο με κοπή 45°  
Δεξιά Ανάσυρόμενο

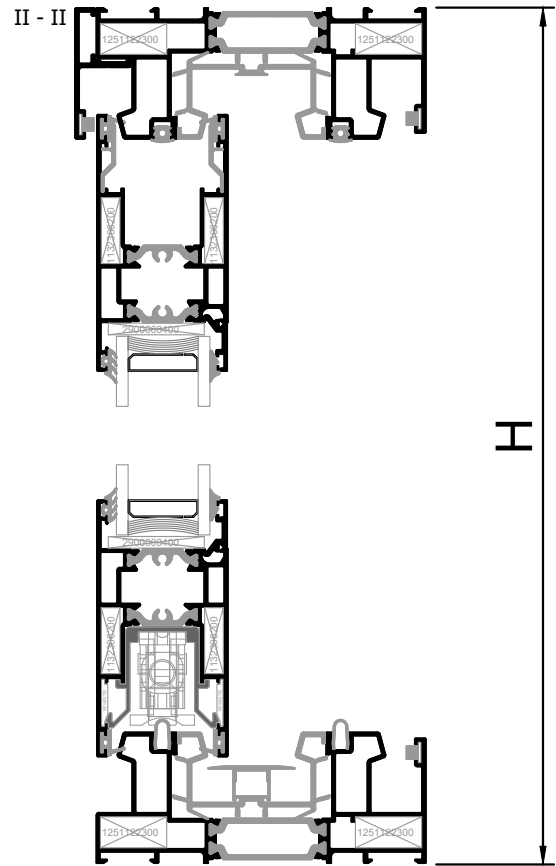

I - I

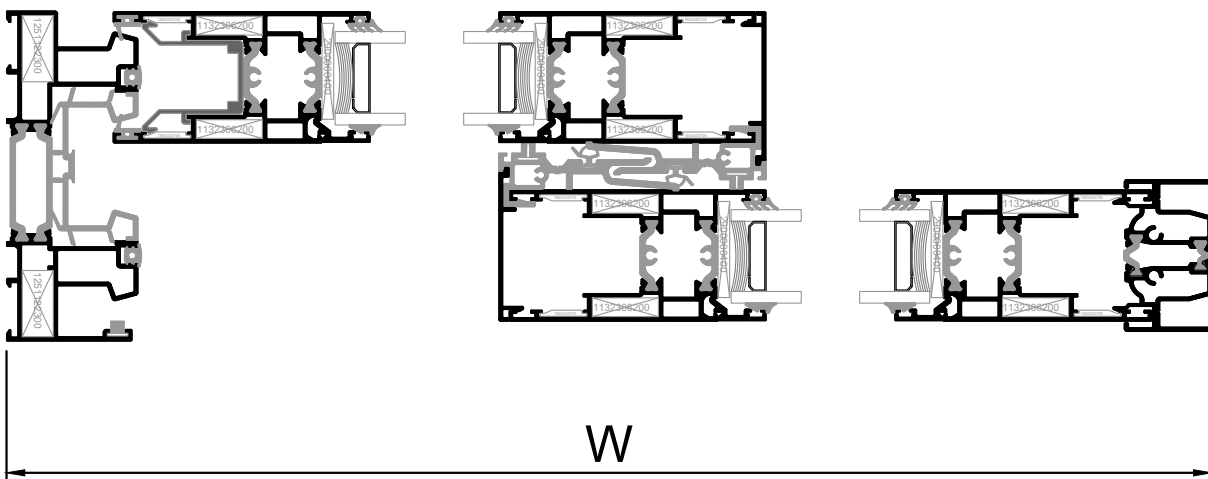

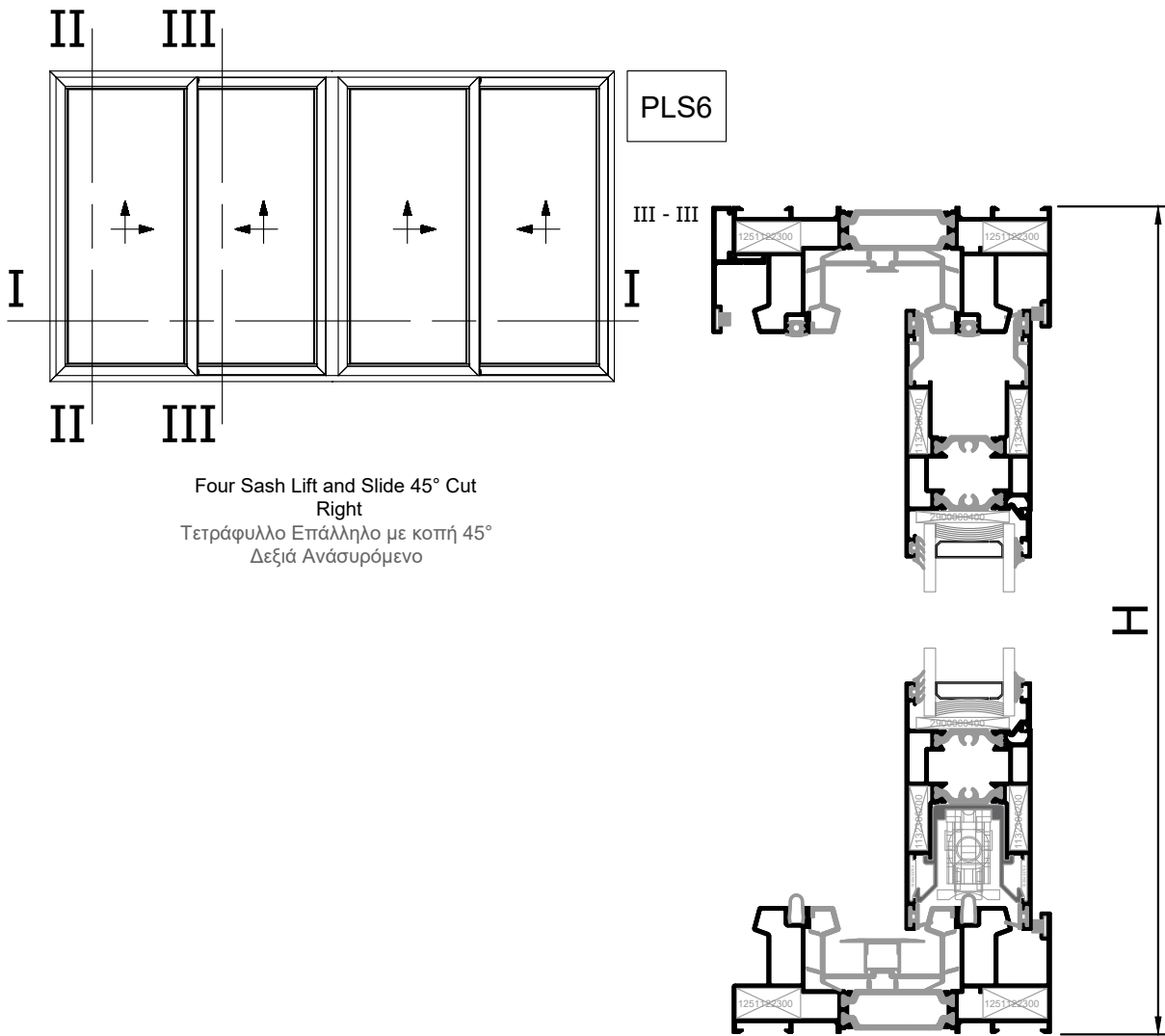

Four Sash Lift and Slide 45° Cut  
Right  
Τετράφυλλο Επάλληλο με κοπή 45°  
Δεξιά Ανάσυρόμενο

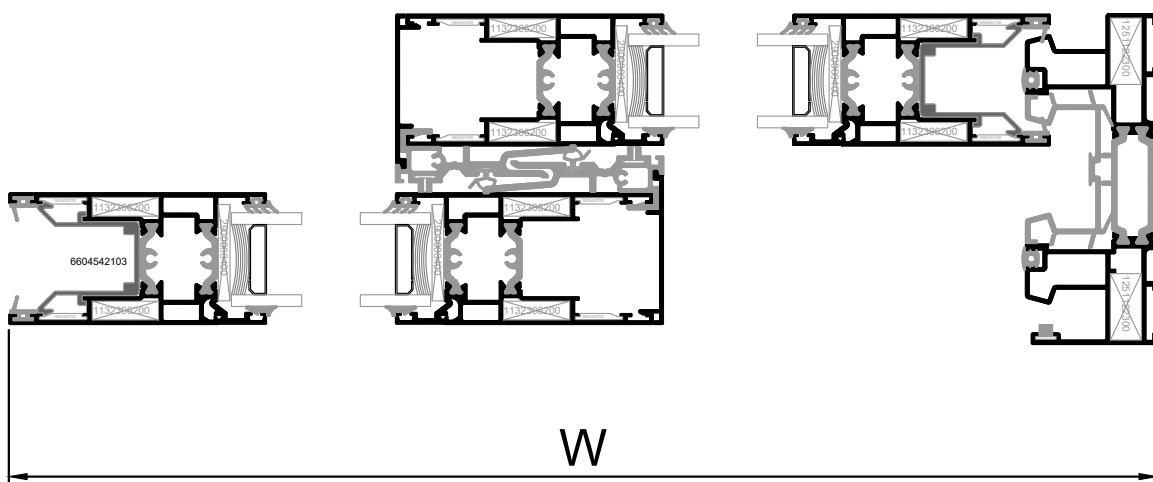

Profile List / Λίστα Προφίλ					
Profile Code / Κωδικός Προφίλ	Image	Description	Περιγραφή	Cutting / Κοπή	Quantity / Ποσότητα
M4556		Double Frame Track	Διπλός Οδηγός	W	2
M4556		Double Frame Track	Διπλός Οδηγός	H	2
M4542		Lift&Slide Sash	Φύλλο Ανασυρομένου	W/4 + 21	8
M4542		Lift&Slide Sash	Φύλλο Ανασυρομένου	H - 73	4
M4551		Interlock Cover	Καπάκι Γάντζου	H - 173	4
M4550		Weathering Profile	Νεροσταλλάκτης	W	1
M4552		Glazing Bead	Πηχάκι Υάλωσης	W/4 - 122	8
M4552		Glazing Bead	Πηχάκι Υάλωσης	H - 249.4	4
M4566		Meeting Stile	Μπινί Φιλητού	H - 130	1

Glazing List / Λίστα Υάλωσης			
Description	Περιγραφή	Cutting / Κοπή	Quantity / Ποσότητα
Glazing	Υαλοπίνακας	W/4 - 131   H - 225	4

Accessories List / Λίστα Εξαρτημάτων					
Accessory Code / Κωδικός Εξαρτήματος	Image	Description	Περιγραφή	Cutting / Κοπή	Quantity / Ποσότητα
1132306200		Crimp Corner Cleat 23x6.2	Γωνία Σύνδεσης Πρεσσαριστή 23x6.2		32
1251122300		Mechanical Corner 11x22.3	Μηχανική Γωνία 11x22.3		8
1800453700		Sash Alignment Corner	Γωνία Επιπεδότητας Φύλλου		32
2400450700		Top Central Seal	Άνω Κεντρικό Στεγανωτικό		2
6600455600		Bottom Central Seal	Κάτω Κεντρικό Στεγανωτικό		2

Accessories List / Λίστα Εξαρτημάτων					
Accessory Code / Κωδικός Εξαρτήματος	Image	Description	Περιγραφή	Cutting / Κοπή	Quantity / Ποσότητα
2550045601		Vulcanized Corner	Βουλκανισμένη Γωνία		12
2900000400		Setting Block	Τακάκι Υάλωσης		20
3110454200		Interlock End Cap Set Right	Σετ Ταπών Γάντζου Δεξί		2
3111454200		Interlock End Cap Set Left	Σετ Ταπών Γάντζου Αριστερό		2
3115454200		Sash Sliding Spacer	Αποστατικό Κύλισης Ανασυρομένων		24
3150455600		Porthole Barrier for M4556	Φραγμός Οδηγού M4556		4
6604408803		External Flap Valve SV-E	Εξωτερική Βαλβίδα Αντεπιστροφής SV-E		minimum 6
2000686101		Glazing Gasket 3mm	Ελαστικό Τζαμιού 3mm	2*W   8*H	
2000900301		Glazing Bead 3mm	Ελαστικό Σφήνα 3mm	2*W   8*H	
2200004601		Interlock Gasket	Ελαστικό Γάντζου	4*H	
2400031201		Frame Rail Gasket	Ελαστικό Καναλιού Οδηγών	2*W   4*H	
2400045601		Sash Gasket	Ελαστικό Φύλλου	4*W   6*H	
6206910603		Weathering Pile No. 6	Βουρτσάκι No. 6	3*W   2*H	
6206930703		Weathering Pile Tri-Fin No. 7	Βουρτσάκι Tri-Fin No. 7	4*H	
6600045000		Stainless Steel Rail	Ανοξείδωτος Οδηγός	W-90	2
6604506003		Frame Track PVC	PVC Οδηγού		2
6604506003		Frame Track PVC	PVC Οδηγού		1
6604506003		Frame Track PVC	PVC Οδηγού		1
6604506003		Frame Track PVC	PVC Οδηγού		2
6604402000		Frame Track PVC Cover	Καπάκι PVC Οδηγών		2
6604402000		Frame Track PVC Cover	Καπάκι PVC Οδηγών		1
6604542103		Hardware Spacer PVC	PVC Μηχανισμού		4

Accessories List / Λίστα Εξαρτημάτων					
Accessory Code / Κωδικός Εξαρτήματος	Image	Description	Περιγραφή	Cutting / Κοπή	Quantity / Ποσότητα
6604542103		Hardware Spacer PVC	PVC Μηχανισμού		3
6604539003		Interlock PVC	PVC Γάντζου		4
3000456600		Meeting Stile End Cap Set	Σετ Μπινί Φιλητού		1
3110456600		Meeting Stile Hardware Spacer	Αποστάτης Μηχανισμού Φιλητών		1 per hardware fixing point
6600945000		Stopper 9mm	Στόπερ 9mm		2

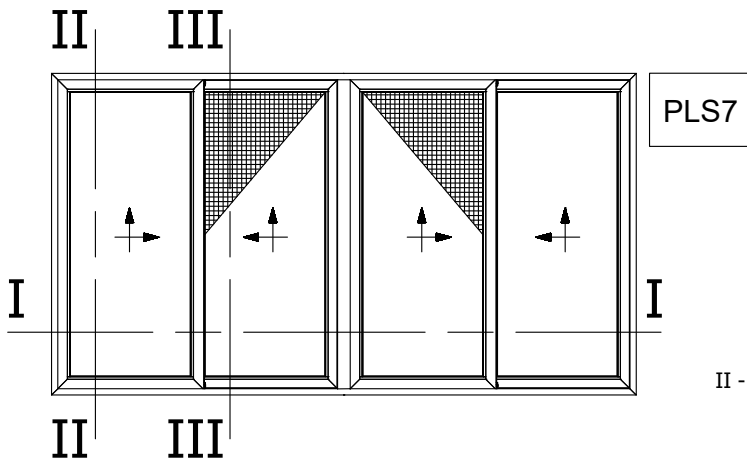

PLS7

Four Sash Lift and Slide 45° Cut  
with Flyscreen Right  
Τετράφυλλο Επάλληλο με κοπή 45°  
και Σήτα Δεξιά Ανάσυρόμενη

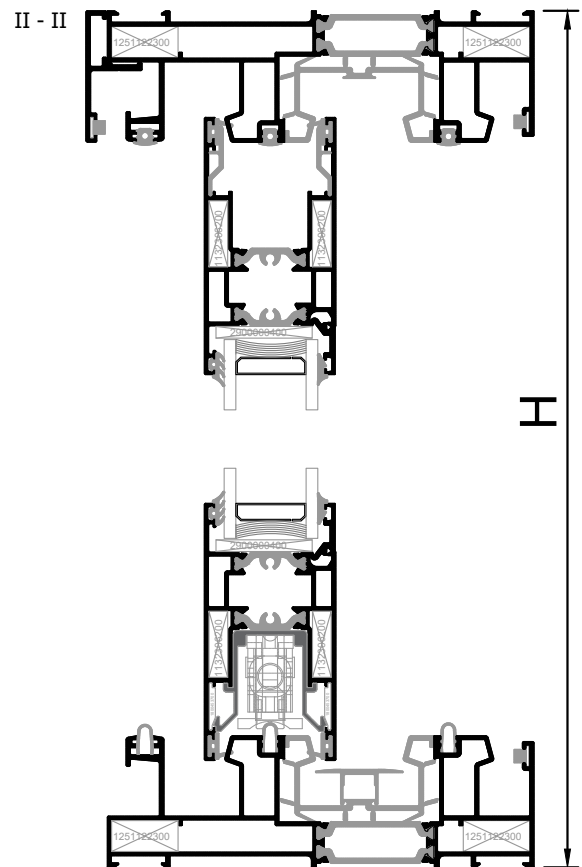

I - I

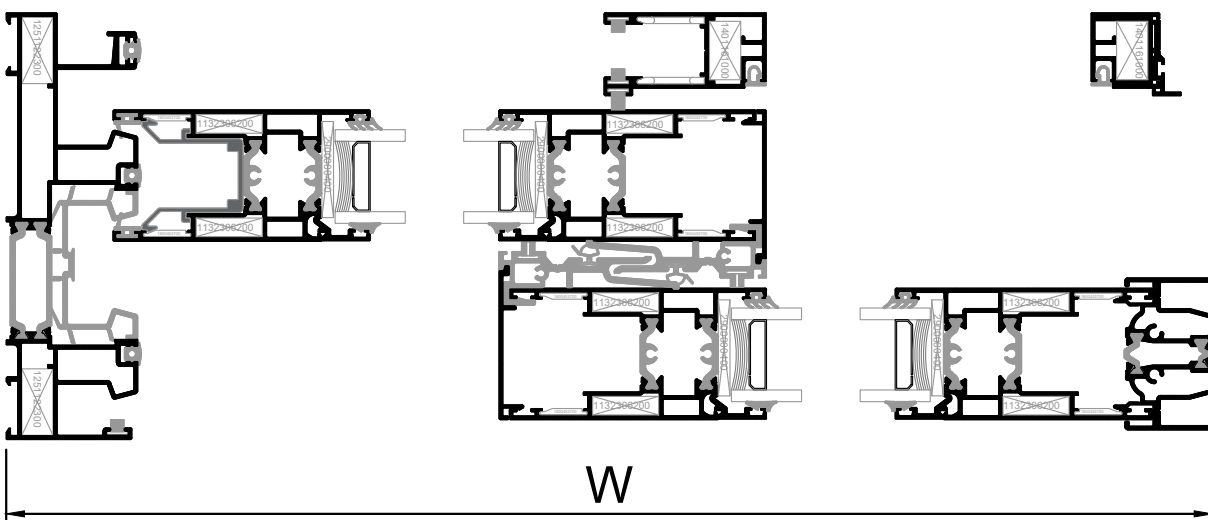

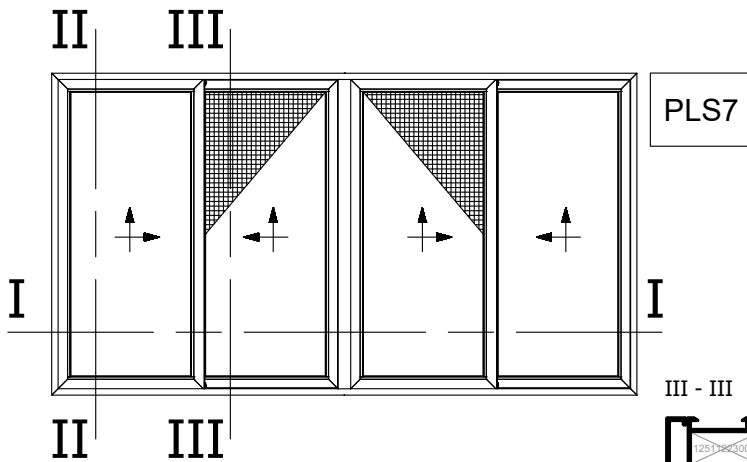

Four Sash Lift and Slide 45° Cut  
with Flyscreen Right  
Τετράφυλλο Επάλληλο με κοπή 45°  
και Σήτα Δεξιά Ανάσυρόμενη

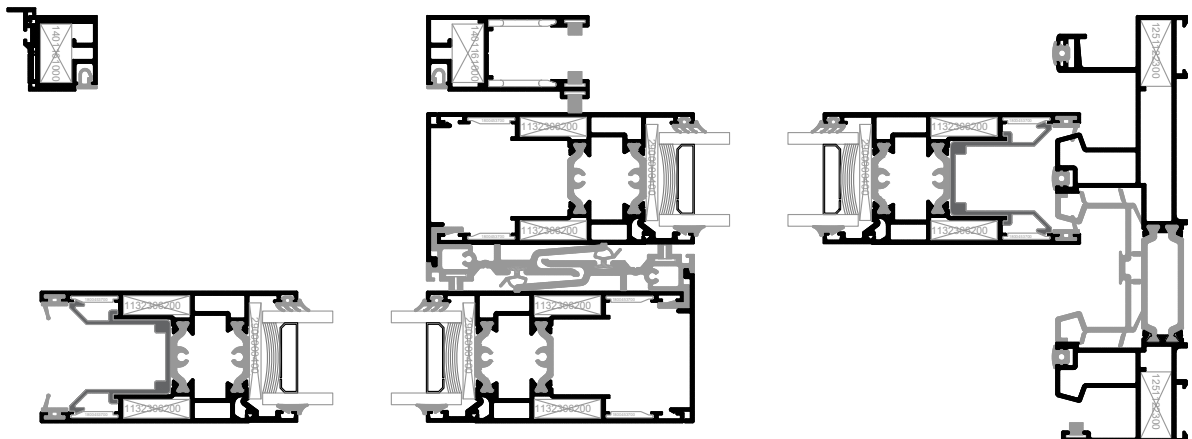
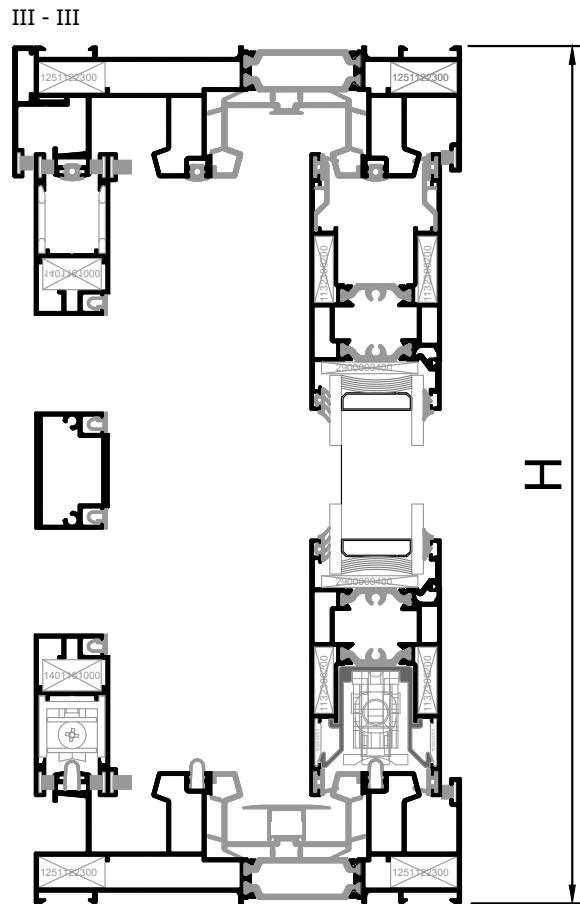



Profile List / Λίστα Προφίλ					
Profile Code / Κωδικός Προφίλ	Image	Description	Περιγραφή	Cutting / Κοπή	Quantity / Ποσότητα
M4522		Double Frame Track with Flyscreen	Διπλός Όδηγός με Σήτα		2
M4522		Double Frame Track with Flyscreen	Διπλός Όδηγός με Σήτα		2
M4542		Lift&Slide Sash	Φύλλο Ανασυρομένου		8
M4542		Lift&Slide Sash	Φύλλο Ανασυρομένου		4
M4551		Interlock Cover	Καπάκι Γάντζου		4
M4550		Weathering Profile	Νεροσταλλάκτης		1
M4552		Glazing Bead	Πηχάκι Υάλωσης		8
M4552		Glazing Bead	Πηχάκι Υάλωσης		4
M4566		Meeting Stile	Μπινί Φιλητού		1
M14664		Flyscreen Sash	Φύλλο Σήτας		4
M14664		Flyscreen Sash	Φύλλο Σήτας		2
M14654		Narrow Flyscreen Sash	Στενό Φύλλο Σήτας		1
M14663		Flyscreen T-Profile	Ταφ Σήτας		1
M14665		Flyscreen Meeting Stile	Μπινί Σήτας Φιλητού		2

Glazing List / Λίστα Υάλωσης			
Description	Περιγραφή	Cutting / Κοπή	Quantity / Ποσότητα
Glazing	Υαλοπίνακας	W/4 - 131   H - 225	4

Accessories List / Λίστα Εξαρτημάτων					
Accessory Code / Κωδικός Εξαρτήματος	Image	Description	Περιγραφή	Cutting / Κοπή	Quantity / Ποσότητα
1132306200		Crimp Corner Cleat 23x6.2	Γωνία Σύνδεσης Πρεσσαριστή 23x6.2		32
1251122300		Mechanical Corner 11x22.3	Μηχανική Γωνία 11x22.3		8
1800453700		Sash Alignment Corner	Γωνία Επιπεδότητας Φύλλου		32
2400450700		Top Central Seal	Άνω Κεντρικό Στεγανωτικό		2
6600455600		Bottom Central Seal	Κάτω Κεντρικό Στεγανωτικό		2
2550045601		Vulcanized Corner	Βουλκανισμένη Γωνία		12
2900000400		Setting Block	Τακάκι Υάλωσης		20
3110454200		Interlock End Cap Set Right	Σετ Ταπών Γάντζου Δεξί		2
3111454200		Interlock End Cap Set Left	Σετ Ταπών Γάντζου Αριστερό		2
3115454200		Sash Sliding Spacer	Αποστατικό Κύλισης Ανασυρομένων		24
3150452200		Porthole Barrier M4522	Φραγμός Θαλάμου M4522		3
6604408803		External Flap Valve SV-E	Εξωτερική Βαλβίδα Αντεπιστροφής SV-E		minimum 6
2000686101		Glazing Gasket 3mm	Ελαστικό Τζαμιού 3mm	2*W   8*H	
2000900301		Glazing Bead 3mm	Ελαστικό Σφήνα 3mm	2*W   8*H	
2200004601		Interlock Gasket	Ελαστικό Γάντζου	4*H	
2400031201		Frame Rail Gasket	Ελαστικό Καναλιού Οδηγών	2*W   4*H	
2400045601		Sash Gasket	Ελαστικό Φύλλου	4*W   6*H	
6206910603		Weathering Pile No. 6	Βουρτσάκι No. 6	3*W   2*H	
6206930703		Weathering Pile Tri-Fin No. 7	Βουρτσάκι Tri-Fin No. 7	4*H	
6600045000		Stainless Steel Rail	Ανοξειδωτος Οδηγός	W-90	2
6604506003		Frame Track PVC	PVC Οδηγού	W/4 - 49.7	2
6604506003		Frame Track PVC	PVC Οδηγού	W/2 - 130.6	1

Accessories List / Λίστα Εξαρτημάτων					
Accessory Code / Κωδικός Εξαρτήματος	Image	Description	Περιγραφή	Cutting / Κοπή	Quantity / Ποσότητα
6604506003		Frame Track PVC	PVC Οδηγού		2
6604506003		Frame Track PVC	PVC Οδηγού		2
6604402000		Frame Track PVC Cover	Καπάκι PVC Οδηγών		2
6604402000		Frame Track PVC Cover	Καπάκι PVC Οδηγών		1
6604539003		Interlock PVC	PVC Γάντζου		4
6604542103		Hardware Spacer PVC	PVC Μηχανισμού		4
6604542103		Hardware Spacer PVC	PVC Μηχανισμού		3
3000456600		Meeting Stile End Cap Set	Σετ Μπινί Φιλητού		1
1401161000		Mechanical Corner 11x19	Μηχανική Γωνία 11x19		4
1801421800		Flyscreen Sash Alignment Corner	Γωνία Επιπεδότητας Φύλλου Σήτας		8
6000120100		Single Roller Φ22	Μονό Ράουλο Φ22		2
2401464903		PVC for Flyscreen Sash	PVC Συγκράτησης Σήτας		4
2401464903		PVC for Flyscreen Sash	PVC Συγκράτησης Σήτας		2
6206910003		Weathering Pile No. 10	Βουρτσάκι No. 10		
6602045000		Stopper 20mm	Στόπερ 20mm		2
6600945000		Stopper 9mm	Στόπερ 9mm		2
3110456600		Meeting Stile Hardware Spacer	Αποστάτης Μηχανισμού Φιλητών		1 per hardware fixing point

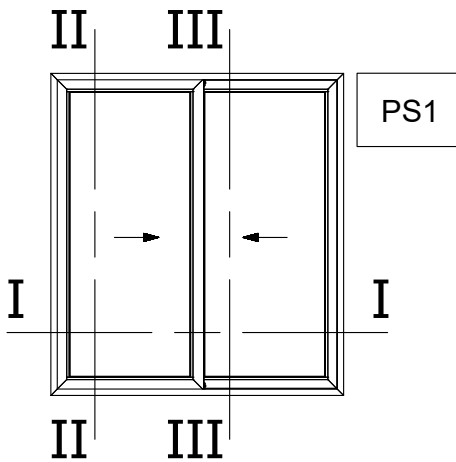

Two Sash Sliding Window 45° Cut  
Right  
Δίφυλλο Επάλληλο με κοπή 45°  
Δεξιά Συρόμενο

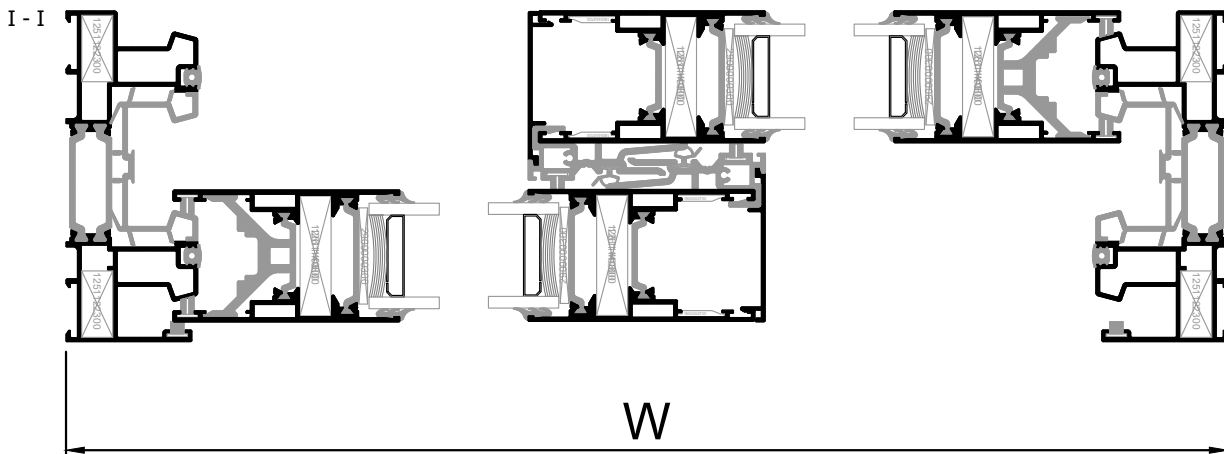
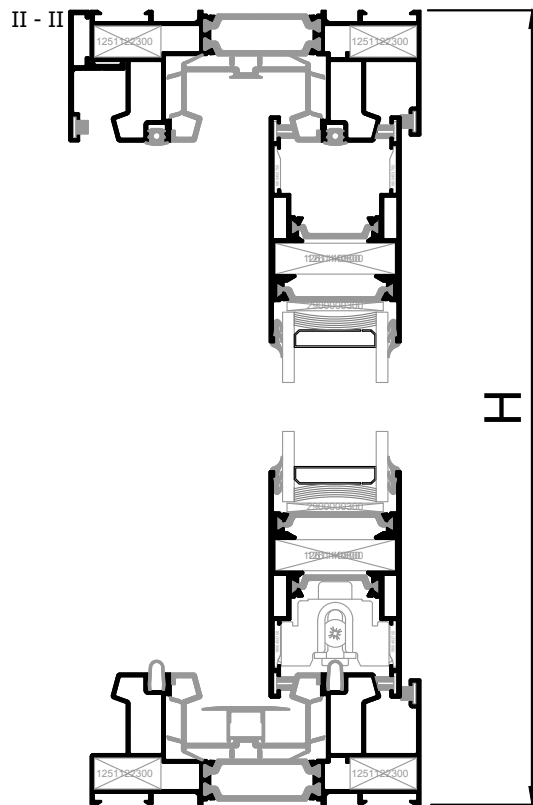

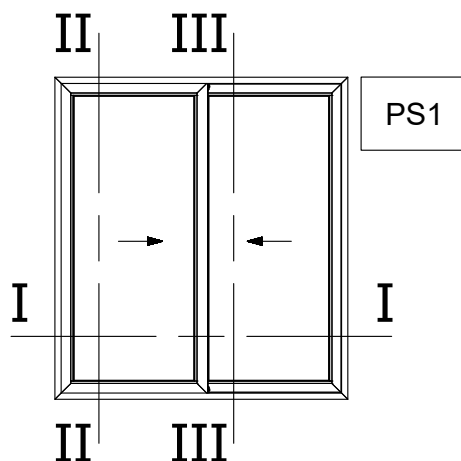

Two Sash Sliding Window 45° Cut  
Right

Δίφυλλο Επάλληλο με κοπή 45°  
Δεξιά Συρόμενο

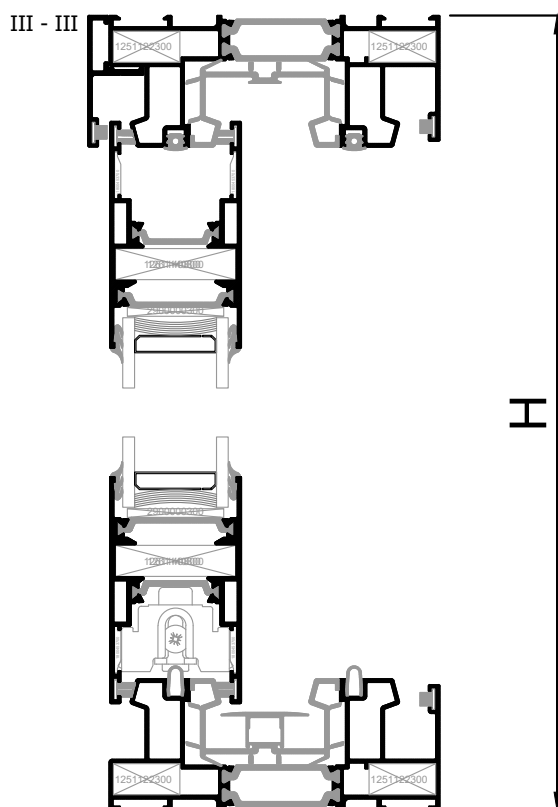

Profile List / Λίστα Προφίλ					
Profile Code / Κωδικός Προφίλ	Image	Description	Περιγραφή	Cutting / Κοπή	Quantity / Ποσότητα
M4556		Double Frame Track	Διπλός Οδηγός	W	2
M4556		Double Frame Track	Διπλός Οδηγός	H	2
M4538		Sliding Sash	Φύλλο Συρομένου	W/2 + 0.5	4
M4538		Sliding Sash	Φύλλο Συρομένου	H - 73	4
M4551		Interlock Cover	Καπάκι Γάντζου	H - 153	2
M4550		Weathering Profile	Νεροσταλλάκτης	W	1

Glazing List / Λίστα Υάλωσης			
Description	Περιγραφή	Cutting / Κοπή	Quantity / Ποσότητα
Glazing	Υαλοπίνακας	W/2 -134   H - 207	2

Accessories List / Λίστα Εξαρτημάτων					
Accessory Code / Κωδικός Εξαρτήματος	Image	Description	Περιγραφή	Cutting / Κοπή	Quantity / Ποσότητα
1261140800		Mechanical Corner 11x40.8	Μηχανική Γωνία 11x40.8		8
1251122300		Mechanical Corner 11x22.3	Μηχανική Γωνία 11x22.3		8
1800453700		Sash Alignment Corner	Γωνία Επιπεδότητας Φύλλου		16
2400450700		Top Central Seal	Άνω Κεντρικό Στεγανωτικό		1
6604455600		Bottom Central Seal	Κάτω Κεντρικό Στεγανωτικό		1
2900000300		Setting Block	Τακάκι Υάλωσης		10

Accessories List / Λίστα Εξαρτημάτων					
Accessory Code / Κωδικός Εξαρτήματος	Image	Description	Περιγραφή	Cutting / Κοπή	Quantity / Ποσότητα
3110454400		Interlock End Cap Set	Σετ Ταπών Γάντζου		2
6500454000		Bumper/ Sash Spacer Set	Σετ Αμορτισέρ/Γλυσιέρας		2
3150455600		Porthole Barrier for M4556	Φραγμός Οδηγού M4556		3
6604408803		External Flap Valve SV-E	Εξωτερική Βαλβίδα Αντεπιστροφής SV-E		minimum 5
2000900301		Glazing Bead 3mm	Ελαστικό Σφήνα 3mm	4*W   8*H	
2200004601		Interlock Gasket	Ελαστικό Γάντζου	2*H	
2400031201		Frame Rail Gasket	Ελαστικό Καναλιού Οδηγών	2*W   4*H	
6206930703		Weathering Pile Tri-Fin No. 7	Βουρτσάκι Tri-Fin No. 7	4*W   6*H	
6206910603		Weathering Pile No. 6	Βουρτσάκι No. 6	3*W   2*H	
6000450000		Sliding Roller	Ράουλο Συρομένων		4
6604546003		Interlock PVC	PVC Γάντζου	H - 153	2
6600045000		Stainless Steel Rail	Ανοξείδωτος Οδηγός	W-90	2
6604506003		Frame Track PVC	PVC Οδηγού	W/2 - 65	2
6604506003		Frame Track PVC	PVC Οδηγού	W - 30	1
6604506003		Frame Track PVC	PVC Οδηγού	H - 30	2
6604402000		Frame Track PVC Cover	Καπάκι PVC Οδηγών	W/2 - 73.5	2
6604540003		Hardware PVC	PVC Μηχανισμού	H - 326	2

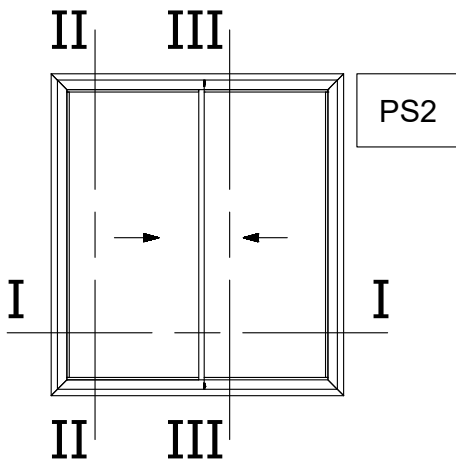

Two Sash Sliding Window 90° Cut  
Right  
Δίφυλλο Επάλληλο με κοπή 90°  
Δεξιά Συρόμενο

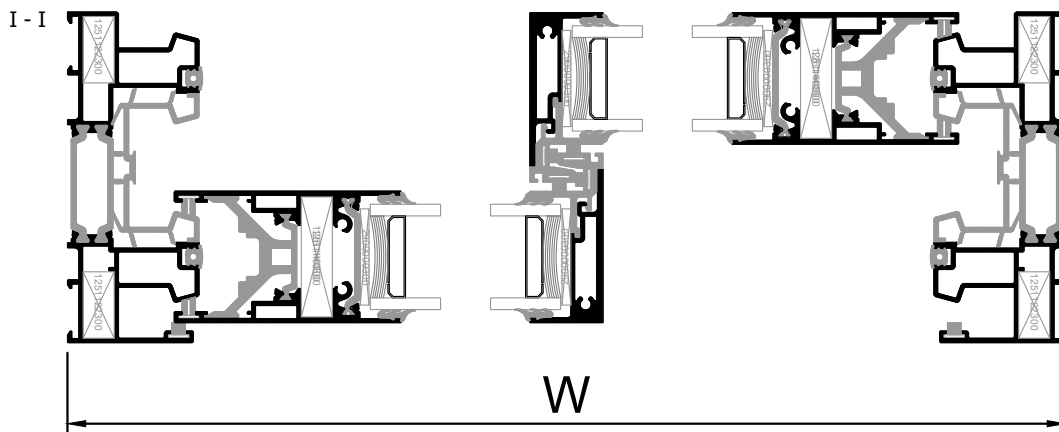
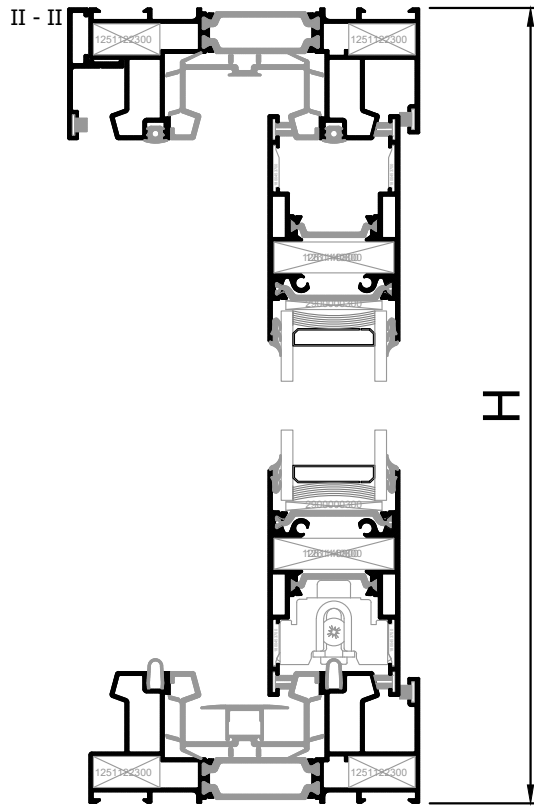



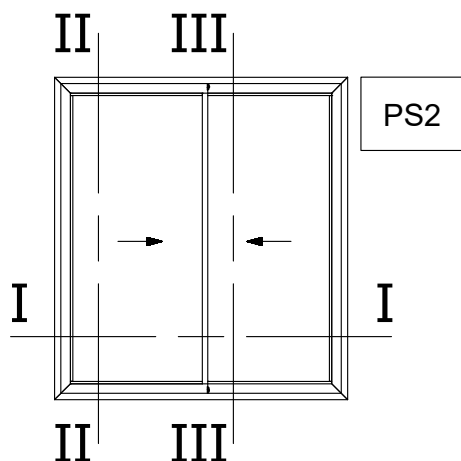

Two Sash Sliding Window 90° Cut  
Right

Δίφυλλο Επάλληλο με κοπή 90°  
Δεξιά Συρόμενο

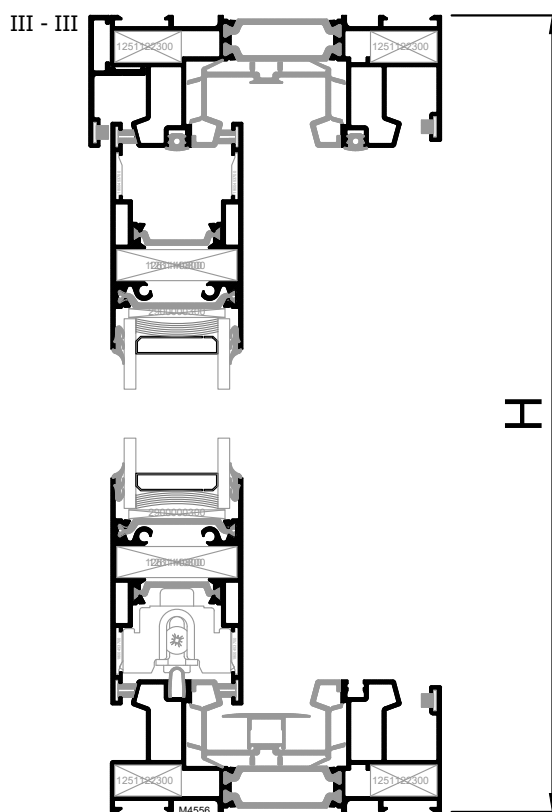

Profile List / Λίστα Προφίλ					
Profile Code / Κωδικός Προφίλ	Image	Description	Περιγραφή	Cutting / Κοπή	Quantity / Ποσότητα
M4556		Double Frame Track	Διπλός Οδηγός	W	2
M4556		Double Frame Track	Διπλός Οδηγός	H	2
M4540		Sliding Sash	Φύλλο Συρομένου	W/2 - 49	4
M4540		Sliding Sash	Φύλλο Συρομένου	H - 73	2
M4521		Narrow Sash	Στενό Φύλλο	H - 76	2
M4550		Weathering Profile	Νεροσταλλάκτης	W	1

Glazing List / Λίστα Υάλωσης			
Description	Περιγραφή	Cutting / Κοπή	Quantity / Ποσότητα
Glazing	Υαλοπίνακας	W/2 - 106   H - 207	2

Accessories List / Λίστα Εξαρτημάτων					
Accessory Code / Κωδικός Εξαρτήματος	Image	Description	Περιγραφή	Cutting / Κοπή	Quantity / Ποσότητα
1261140800		Mechanical Corner 11x40.8	Μηχανική Γωνία 11x40.8		4
1251122300		Mechanical Corner 11x22.3	Μηχανική Γωνία 11x22.3		8
1800453700		Sash Alignment Corner	Γωνία Επιπεδότητας Φύλλου		8
2400450800		Top Central Seal 25 mm	Άνω Κεντρικό Στεγανωτικό 25 mm		1
6604455700		Bottom Central Seal 25mm	Κάτω Κεντρικό Στεγανωτικό 25mm		1
2900000300		Setting Block	Τακάκι Υάλωσης		10
3110454000		Interlock End Cap Set 25mm	Σετ Ταπών Γάντζου 25mm		2
6500454000		Bumper/Sash Spacer Set	Σετ Αμορτισέρ/Γλυσιέρας		2

Accessories List / Λίστα Εξαρτημάτων					
Accessory Code / Κωδικός Εξαρτήματος	Image	Description	Περιγραφή	Cutting / Κοπή	Quantity / Ποσότητα
3150455600		Porthole Barrier for M4556	Φραγμός Οδηγού M4556		3
6604408803		External Flap Valve SV-E	Εξωτερική Βαλβίδα Αντεπιστροφής SV-E		minimum 5
2000900301		Glazing Bead 3mm	Ελαστικό Σφήνα 3mm	4*W   8*H	
2400031201		Frame Rail Gasket	Ελαστικό Καναλιού Οδηγών	2*W   4*H	
6206930703		Weathering Pile Tri-Fin No. 7	Βουρτσάκι Tri-Fin No. 7	4*W   4*H	
6206910603		Weathering Pile No. 6	Βουρτσάκι No. 6	2*W   6*H	
6600045000		Stainless Steel Rail	Ανοξείδωτος Οδηγός	W - 90	2
6000450000		Sliding Roller	Ράουλο Συρομένων		4
6603501701		Interlock PVC	PVC Γάντζου		2
6604506003		Frame Track PVC	PVC Οδηγού		2
6604506003		Frame Track PVC	PVC Οδηγού		1
6604506003		Frame Track PVC	PVC Οδηγού		2
6604402000		Frame Track PVC Cover	Καπάκι PVC Οδηγών		2
6604540003		Hardware PVC	PVC Μηχανισμού		2

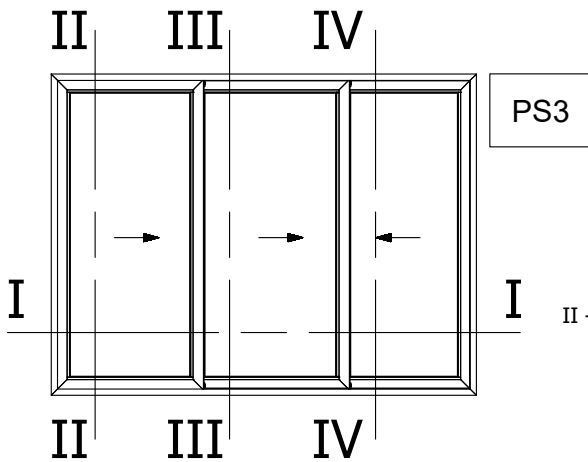

Three Sash Sliding Window 45° Cut  
Right  
Τρίφυλλο Επάλληλο με κοπή 45°  
Δεξιά Συρόμενο

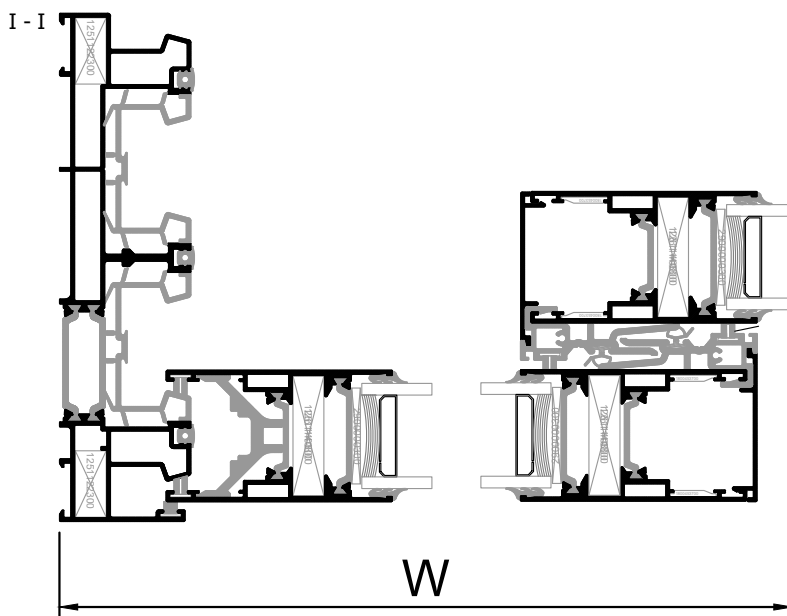
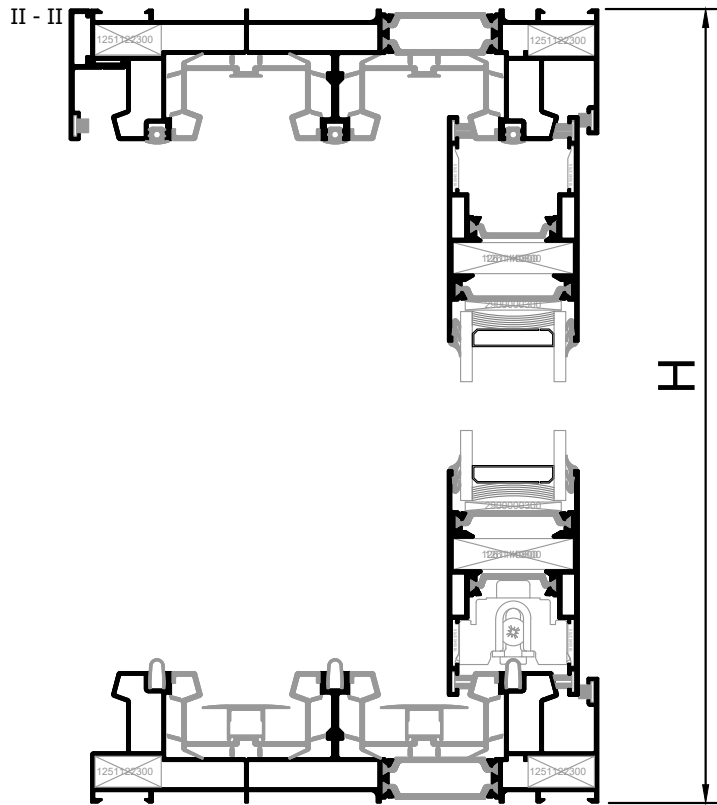

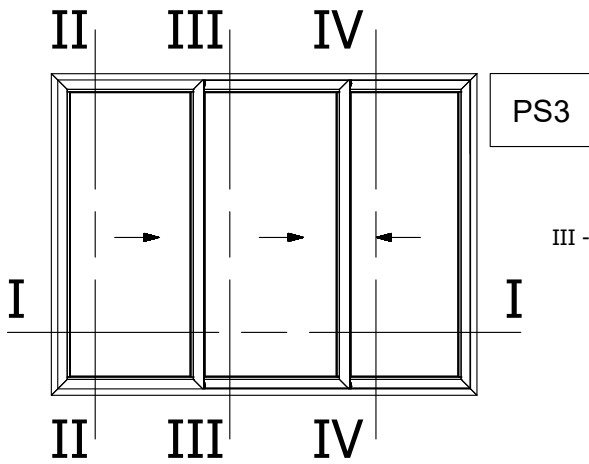

Three Sash Sliding Window 45° Cut  
Right

Τρίφυλλο Επάλληλο με κοπή 45°  
Δεξιά Συρόμενο

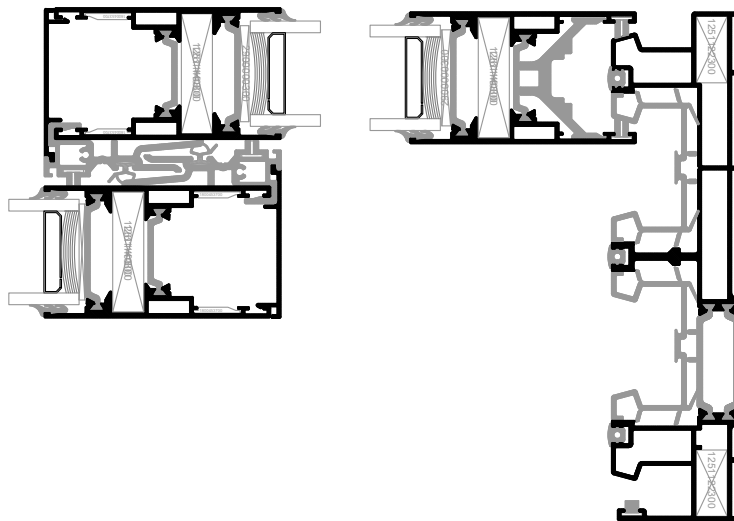
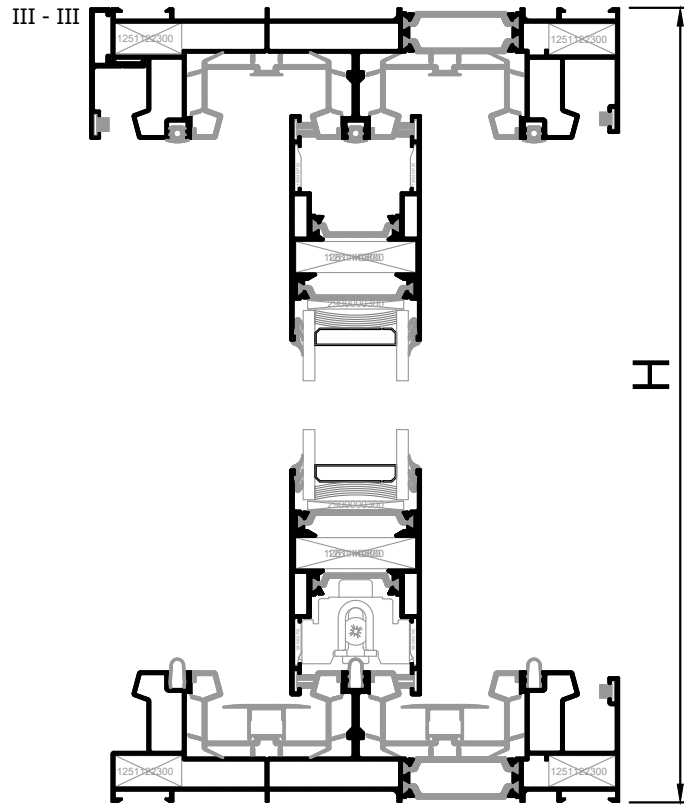

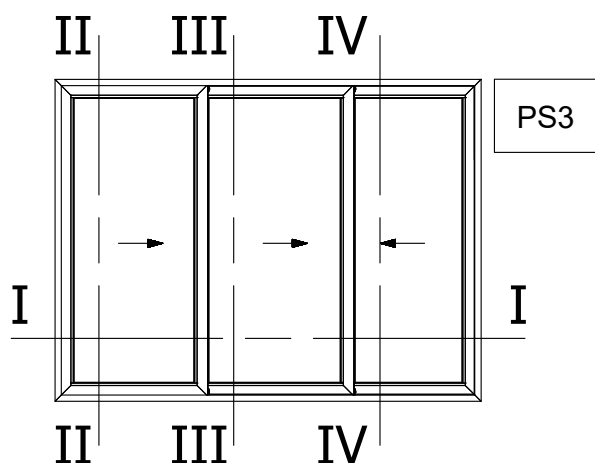

Three Sash Sliding Window 45° Cut  
Right  
Τρίφυλλο Επάλληλο με κοπή 45°  
Δεξιά Συρόμενο

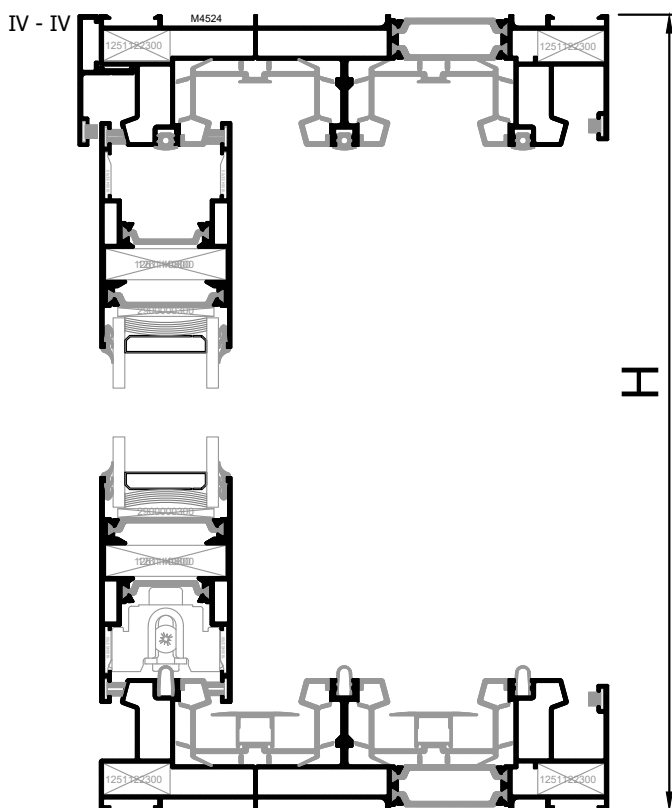

Profile List / Λίστα Προφίλ					
Profile Code / Κωδικός Προφίλ	Image	Description	Περιγραφή	Cutting / Κοπή	Quantity / Ποσότητα
M4524		Triple Track Frame	Τριπλός Οδηγός	W	2
M4524		Triple Track Frame	Τριπλός Οδηγός	H	2
M4538		Sliding Sash	Φύλλο Συρομένου	W/3 + 25	6
M4538		Sliding Sash	Φύλλο Συρομένου	H - 73	6
M4551		Interlock Cover	Καπάκι Γάντζου	H - 153	4
M4550		Weathering Profile	Νεροσταλλάκτης	W	1

Glazing List / Λίστα Υάλωσης			
Description	Περιγραφή	Cutting / Κοπή	Quantity / Ποσότητα
Glazing	Υαλοπίνακας	W/3 - 109   H - 207	3

Accessories List / Λίστα Εξαρτημάτων					
Accessory Code / Κωδικός Εξαρτήματος	Image	Description	Περιγραφή	Cutting / Κοπή	Quantity / Ποσότητα
1261140800		Mechanical Corner 11x40.8	Μηχανική Γωνία 11x40.8		12
1251122300		Mechanical Corner 11x22.3	Μηχανική Γωνία 11x22.3		8
1800453700		Sash Alignment Corner	Γωνία Επιπεδότητας Φύλλου		24
2400450700		Top Central Seal	Άνω Κεντρικό Στεγανωτικό		2
6604455600		Bottom Central Seal	Κάτω Κεντρικό Στεγανωτικό		2
2900000300		Setting Block	Τακάκι Υάλωσης		15

Accessories List / Λίστα Εξαρτημάτων					
Accessory Code / Κωδικός Εξαρτήματος	Image	Description	Περιγραφή	Cutting / Κοπή	Quantity / Ποσότητα
3110454400		Interlock End Cap Set	Σετ Ταπών Γάντζου		4
6500454000		Bumper/ Sash Spacer Set	Σετ Αμορτισέρ/Γλυσιέρας		2
3150452400		Porthole Barrier Set for Frame M4524	Σετ Φραγμών Οδηγού M4524		4
6604408803		External Flap Valve SV-E	Εξωτερική Βαλβίδα Αντεπιστροφής SV-E		minimum 6
2000900301		Glazing Bead 3mm	Ελαστικό Σφήνα 3mm	4*W   12*H	
2200004601		Interlock Gasket	Ελαστικό Γάντζου	4*H	
2400031201		Frame Rail Gasket	Ελαστικό Καναλιού Οδηγών	3*W   6*H	
6206930703		Weathering Pile Tri-Fin No. 7	Βουρτσάκι Tri-Fin No. 7	4*W   8*H	
6206910603		Weathering Pile No. 6	Βουρτσάκι No. 6	3*W   2*H	
6600045000		Stainless Steel Rail	Ανοξείδωτος Οδηγός	W - 90	3
6000450000		Sliding Roller	Ράουλο Συρομένων		6
6604546003		Interlock PVC	PVC Γάντζου		4
6604540003		Hardware PVC	PVC Μηχανισμού		2
6604506003		Frame Track PVC	PVC Οδηγού		2
6604506003		Frame Track PVC	PVC Οδηγού		2
6604506003		Frame Track PVC	PVC Οδηγού		2
6604506003		Frame Track PVC	PVC Οδηγού		4
6604402000		Frame Track PVC Cover	Καπάκι PVC Οδηγών		2
6604402000		Frame Track PVC Cover	Καπάκι PVC Οδηγών		2



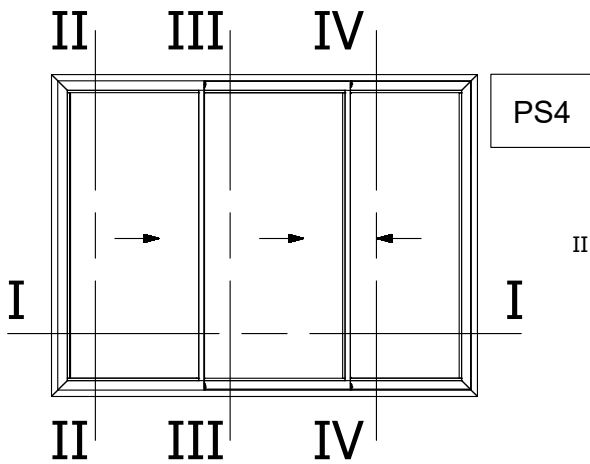

Three Sash Sliding Window 90° Cut  
Right  
Τρίφυλλο Επάλληλο με κοπή 90°  
Δεξιά Συρόμενο

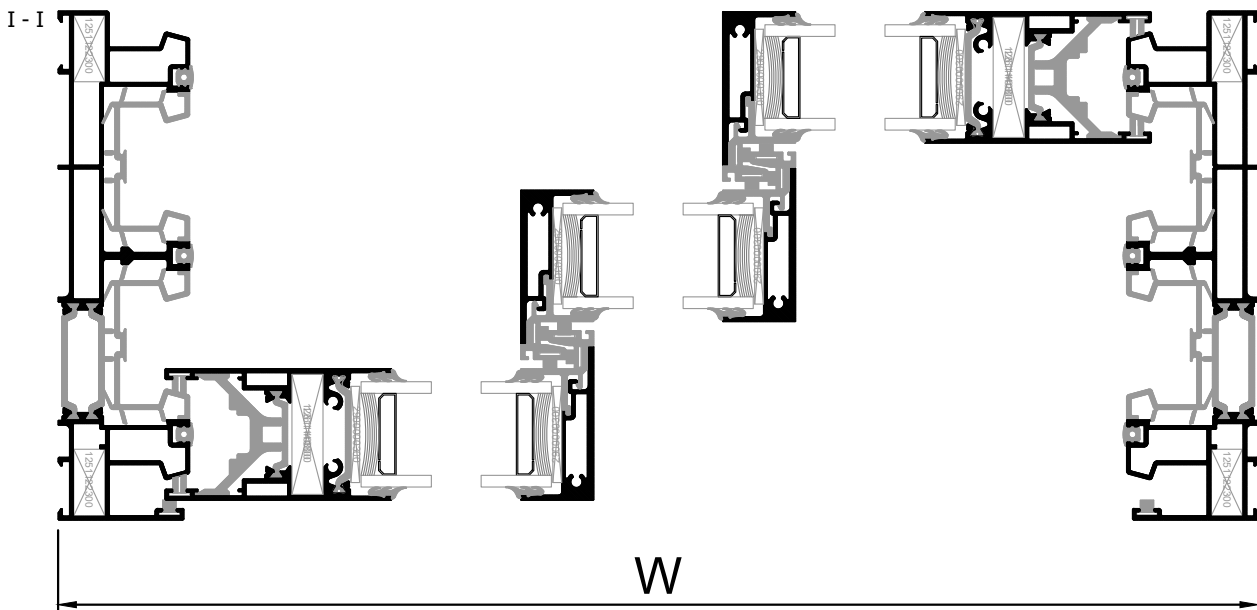
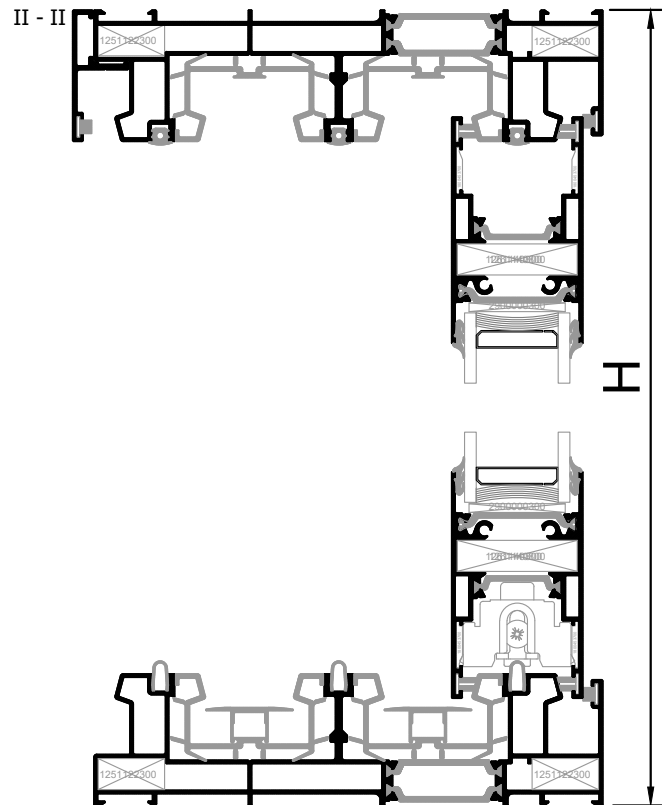

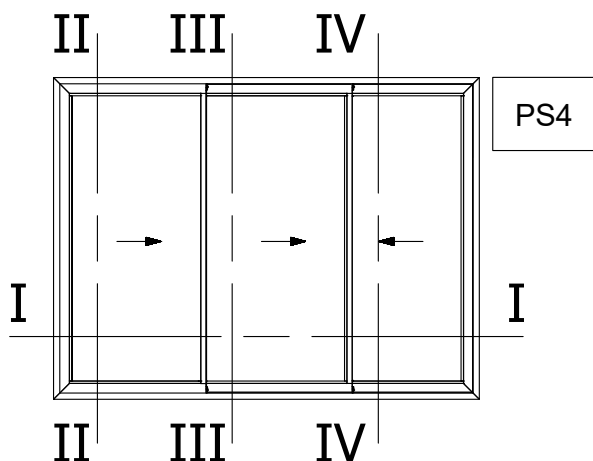

Three Sash Sliding Window 90° Cut  
Right  
Τρίφυλλο Επάλληλο με κοπή 90°  
Δεξιά Συρόμενο

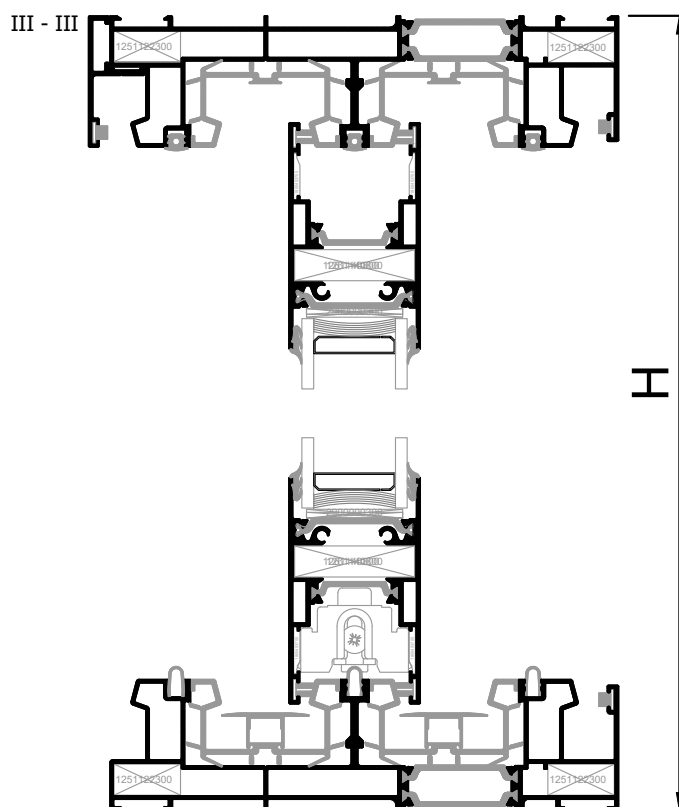

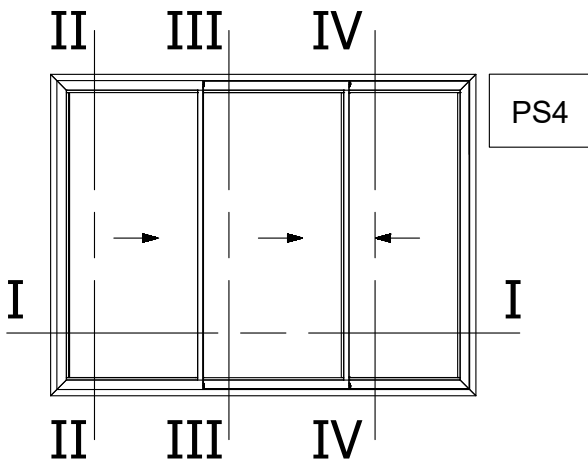

Three Sash Sliding Window 90° Cut  
Right

Τρίφυλλο Επάλληλο με κοπή 90°  
Δεξιά Συρόμενο

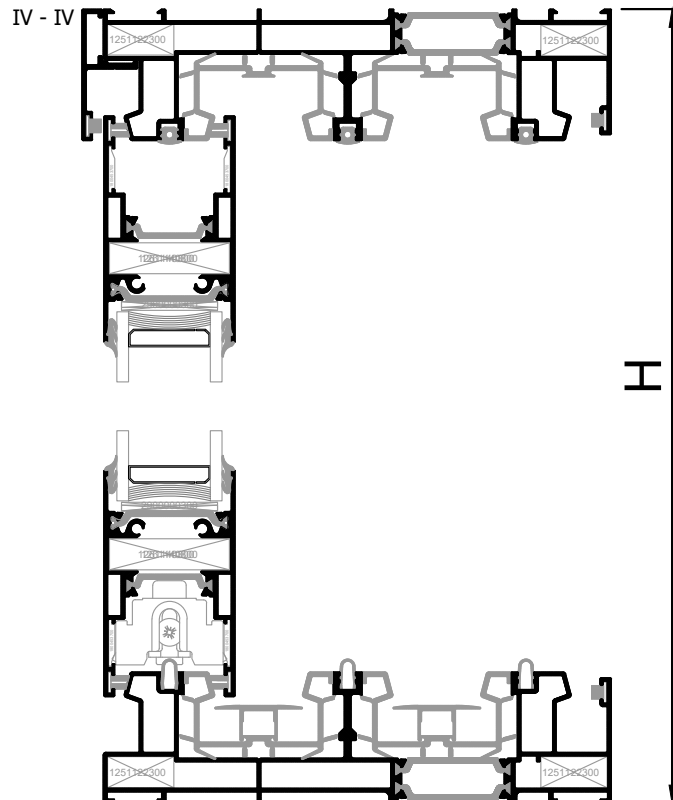

Profile List / Λίστα Προφίλ					
Profile Code / Κωδικός Προφίλ	Image	Description	Περιγραφή	Cutting / Κοπή	Quantity / Ποσότητα
M4524		Triple Track Frame	Τριπλός Οδηγός	W	2
M4524		Triple Track Frame	Τριπλός Οδηγός	H	2
M4540		Sliding Sash	Φύλλο Συρομένου	W/3 - 15.2	4
M4540		Sliding Sash	Φύλλο Συρομένου	W/3 - 92.7	2
M4540		Sliding Sash	Φύλλο Συρομένου	H - 73	2
M4521		Narrow Sash	Στενό Φύλλο	H - 76	4
M4550		Weathering Profile	Νεροσταλλάκτης	W	1

Glazing List / Λίστα Υάλωσης			
Description	Περιγραφή	Cutting / Κοπή	Quantity / Ποσότητα
Glazing	Υαλοπίνακας	W/3 - 72   H - 207	3

Accessories List / Λίστα Εξαρτημάτων					
Accessory Code / Κωδικός Εξαρτήματος	Image	Description	Περιγραφή	Cutting / Κοπή	Quantity / Ποσότητα
1261140800		Mechanical Corner 11x40.8	Μηχανική Γωνία 11x40.8		4
1251122300		Mechanical Corner 11x22.3	Μηχανική Γωνία 11x22.3		8
1800453700		Sash Alignment Corner	Γωνία Επιπεδότητας Φύλλου		8
2400450800		Top Central Seal 25 mm	Άνω Κεντρικό Στεγανωτικό 25 mm		2
6604455700		Bottom Central Seal 25mm	Κάτω Κεντρικό Στεγανωτικό 25mm		2
2900000300		Setting Block	Τακάκι Υάλωσης		15
3110454000		Interlock End Cap Set 25mm	Σετ Ταπών Γάντζου 25mm		4

Accessories List / Λίστα Εξαρτημάτων					
Accessory Code / Κωδικός Εξαρτήματος	Image	Description	Περιγραφή	Cutting / Κοπή	Quantity / Ποσότητα
6500454000		Bumper/ Sash Spacer Set	Σετ Αμορτισέρ/Γλυσιέρας		4
3150452400		Porthole Barrier Set for Frame M4524	Σετ Φραγμών Οδηγού M4524		4
6604408803		External Flap Valve SV-E	Εξωτερική Βαλβίδα Αντεπιστροφής SV-E		minimum 6
2000900301		Glazing Bead 3mm	Ελαστικό Σφήνα 3mm	4*W   12*H	
2400031201		Frame Rail Gasket	Ελαστικό Καναλιού Οδηγών	3*W   6*H	
6206930703		Weathering Pile Tri-Fin No. 7	Βουρτσάκι Tri-Fin No. 7	4*W   4*H	
6206910603		Weathering Pile No. 6	Βουρτσάκι No. 6	3*W   10*H	
6600045000		Stainless Steel Rail	Ανοξείδωτος Οδηγός	W - 90	3
6000450000		Sliding Roller	Ράουλο Συρομένων		6
6603501701		Interlock PVC	PVC Γάντζου	H - 228	4
6604506003		Frame Track PVC	PVC Οδηγού	W/3 - 6	2
6604506003		Frame Track PVC	PVC Οδηγού	2*W/3 - 36	2
6604506003		Frame Track PVC	PVC Οδηγού	W - 30	2
6604506003		Frame Track PVC	PVC Οδηγού	H - 30	4
6604402000		Frame Track PVC Cover	Καπάκι PVC Οδηγών	W/3 - 14	2
6604402000		Frame Track PVC Cover	Καπάκι PVC Οδηγών	2*W/3 - 44	2
6604540003		Hardware PVC	PVC Μηχανισμού	H - 326	2

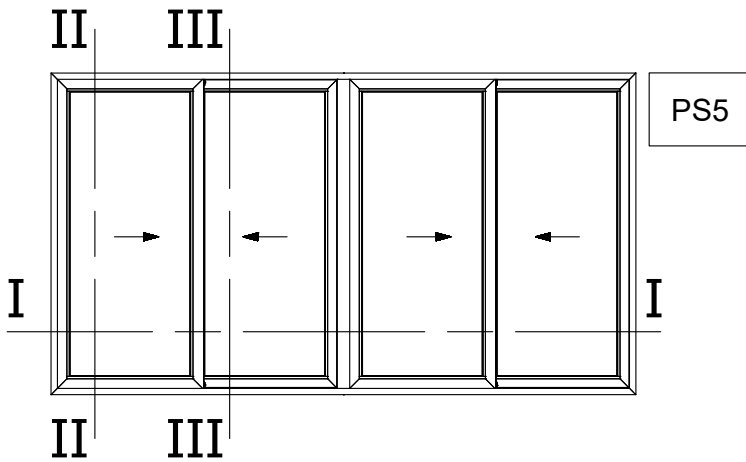

Four Sash Sliding Window 45° Cut  
Right  
Τετράφυλλο Επάλληλο με κοπή 45°  
Δεξιά Συρόμενο

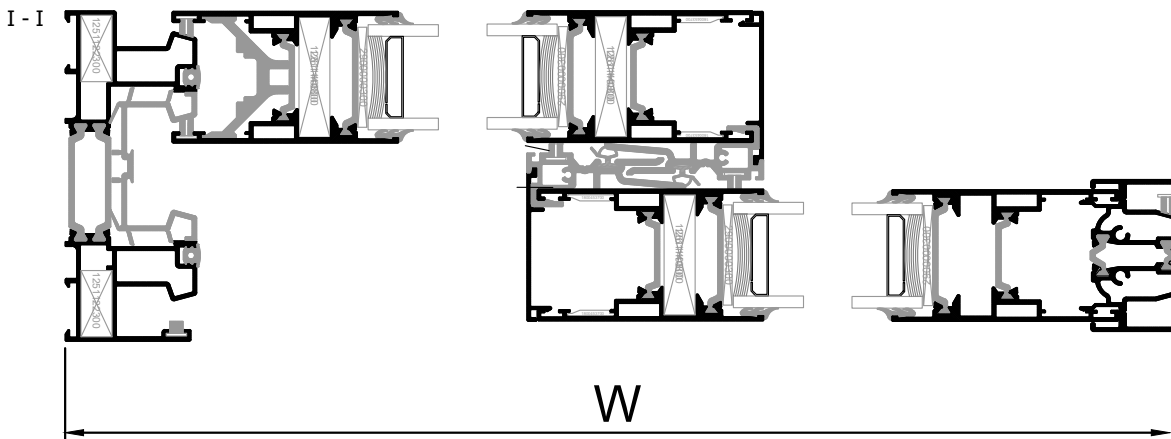
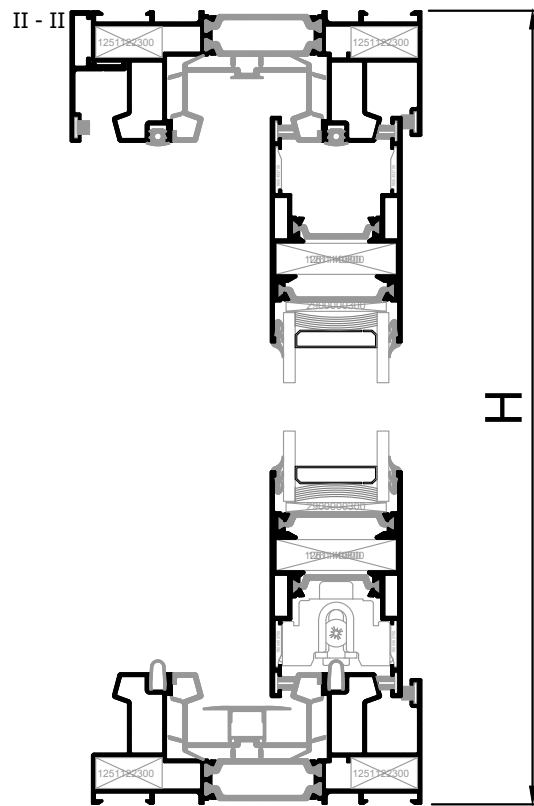

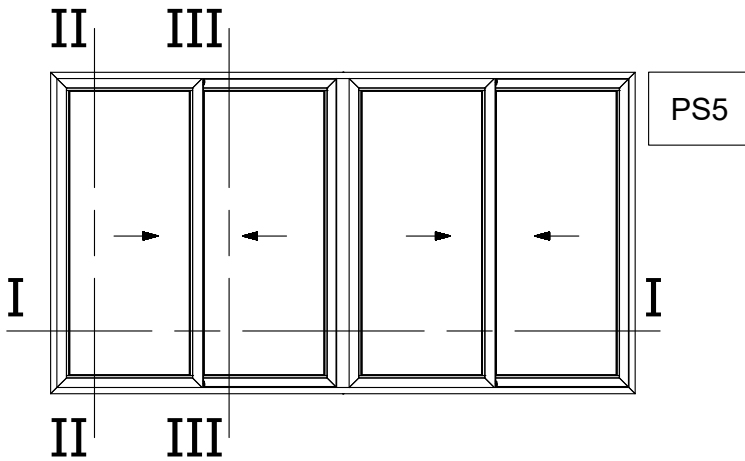

Four Sash Sliding Window 45° Cut  
Right  
Τετράφυλλο Επάλληλο με κοπή 45°  
Δεξιά Συρόμενο

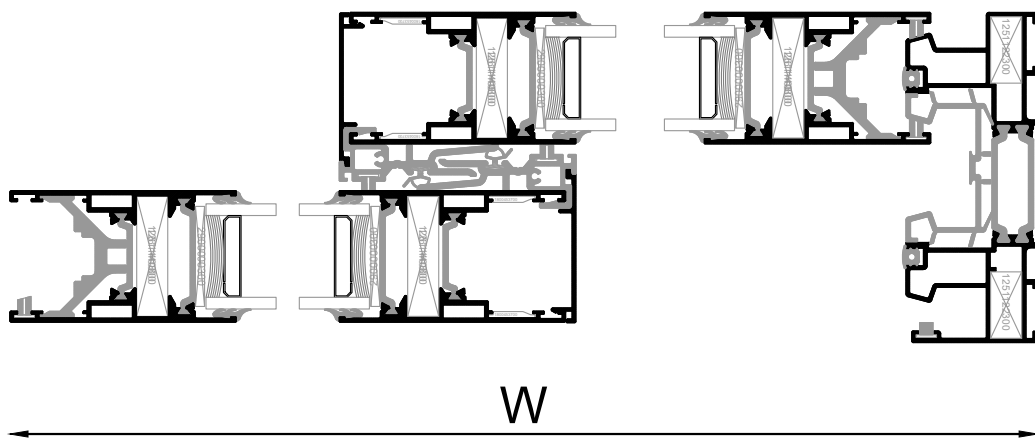
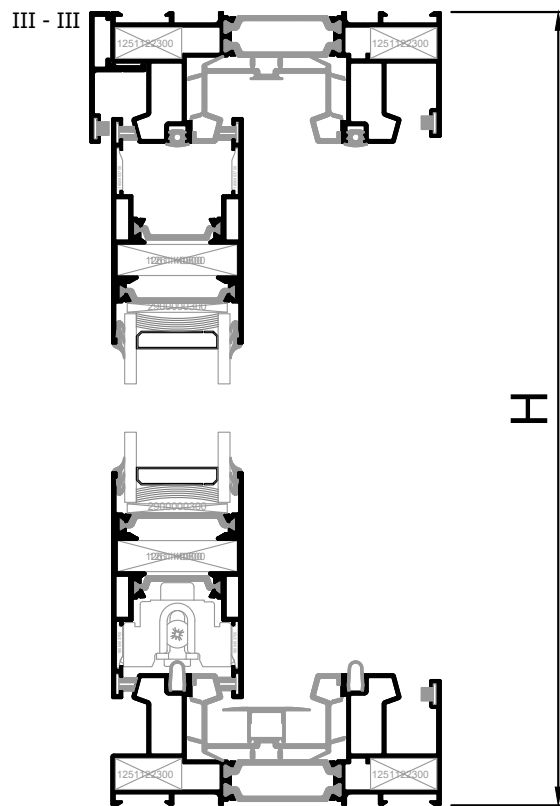

Profile List / Λίστα Προφίλ					
Profile Code / Κωδικός Προφίλ	Image	Description	Περιγραφή	Cutting / Κοπή	Quantity / Ποσότητα
M4556		Double Frame Track	Διπλός Οδηγός	W	2
M4556		Double Frame Track	Διπλός Οδηγός	H	2
M4538		Sliding Sash	Φύλλο Συρομένου	W/4 + 15.8	8
M4538		Sliding Sash	Φύλλο Συρομένου	H - 73	8
M4551		Interlock Cover	Καπάκι Γάντζου	H - 153	4
M4550		Weathering Profile	Νεροσταλλάκτης	W	1
M4566		Meeting Stile	Μπινί Φιλητού	H - 130	1

Glazing List / Λίστα Υάλωσης			
Description	Περιγραφή	Cutting / Κοπή	Quantity / Ποσότητα
Glazing	Υαλοπίνακας	W/4 - 118   H - 207	2

Accessories List / Λίστα Εξαρτημάτων					
Accessory Code / Κωδικός Εξαρτήματος	Image	Description	Περιγραφή	Cutting / Κοπή	Quantity / Ποσότητα
1261140800		Mechanical Corner 11x40.8	Μηχανική Γωνία 11x40.8		16
1251122300		Mechanical Corner 11x22.3	Μηχανική Γωνία 11x22.3		8
1800453700		Sash Alignment Corner	Γωνία Επιπεδότητας Φύλλου		32
2400450700		Top Central Seal	Άνω Κεντρικό Στεγανωτικό		2
6604455600		Bottom Central Seal	Κάτω Κεντρικό Στεγανωτικό		2



Accessories List / Λίστα Εξαρτημάτων					
Accessory Code / Κωδικός Εξαρτήματος	Image	Description	Περιγραφή	Cutting / Κοπή	Quantity / Ποσότητα
2900000300		Setting Block	Τακάκι Υάλωσης		20
3110454400		Interlock End Cap Set	Σετ Ταπών Γάντζου		4
6500454000		Bumper/ Sash Spacer Set	Σετ Αμορτισέρ/Γλυσιέρας		3
3150455600		Porthole Barrier for M4556	Φραγμός Οδηγού M4556		4
6604408803		External Flap Valve SV-E	Εξωτερική Βαλβίδα Αντεπιστροφής SV-E		minimum 6
3000456600		Meeting Stile End Cap Set	Σετ Μπινί Φιλητού		1
2000900301		Glazing Bead 3mm	Ελαστικό Σφήνα 3mm	4*W   16*H	
2200004601		Interlock Gasket	Ελαστικό Γάντζου	4*H	
2400031201		Frame Rail Gasket	Ελαστικό Καναλιού Οδηγών	2*W   4*H	
6206930703		Weathering Pile Tri-Fin No. 7	Βουρτσάκι Tri-Fin No. 7	4*W   10*H	
6206910603		Weathering Pile No. 6	Βουρτσάκι No. 6	3*W   2*H	
6600045000		Stainless Steel Rail	Ανοξείδωτος Οδηγός	W-90	2
6000450000		Sliding Roller	Ράουλο Συρομένων		8
6604546003		Interlock PVC	PVC Γάντζου	H - 153	4
6604540003		Hardware PVC	PVC Μηχανισμού	H - 326	2
6604506003		Frame Track PVC	PVC Οδηγού	W/4 - 49.7	2
6604506003		Frame Track PVC	PVC Οδηγού	W/2 - 130.6	1
6604506003		Frame Track PVC	PVC Οδηγού	W - 30	1
6604506003		Frame Track PVC	PVC Οδηγού	H - 30	2
6604402000		Frame Track PVC Cover	Καπάκι PVC Οδηγών	W/4 - 58.5	2
6604402000		Frame Track PVC Cover	Καπάκι PVC Οδηγών	W/2 - 139.4	1

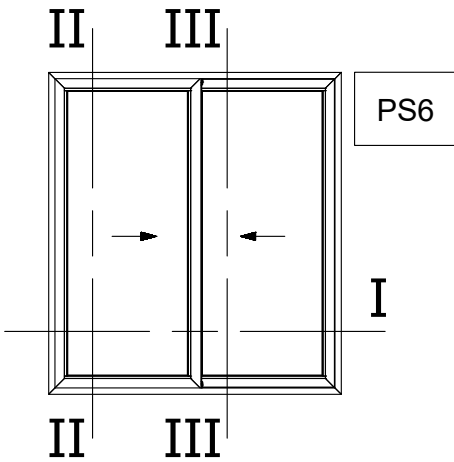

Two Sash Sliding Window 45° Cut  
(Sash M4542) Right  
Δίφυλλο Επαλληλο με κοπή 45°  
(Φύλλο M4542) Δεξιά Συρόμενο

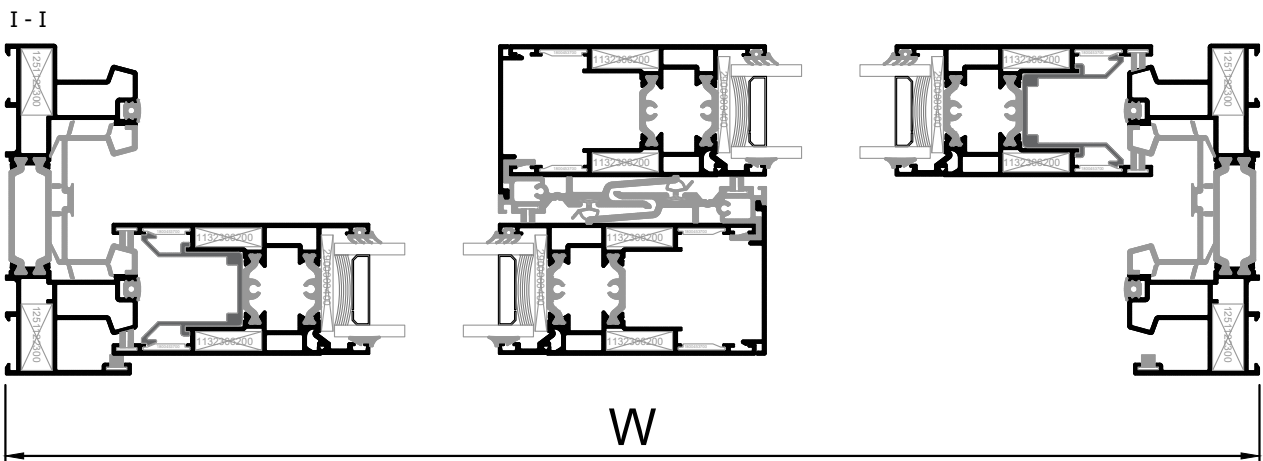
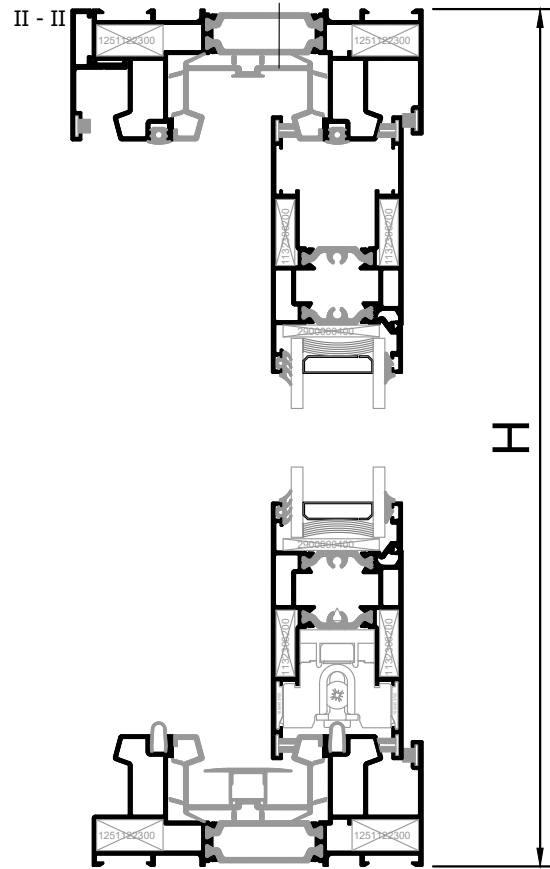

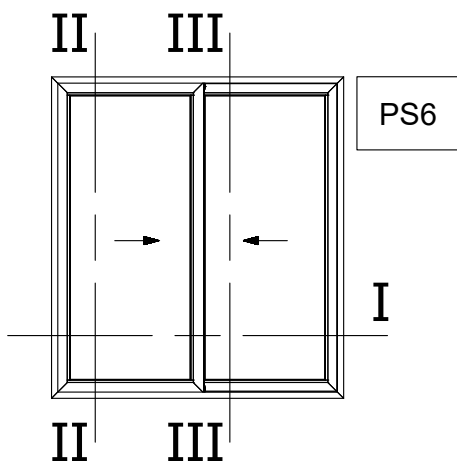

Two Sash Sliding Window 45° Cut  
(Sash M4542) Right

Δίφυλλο Επάλληλο με κοπή 45°  
(Φύλλο M4542) Δεξιά Συρόμενο

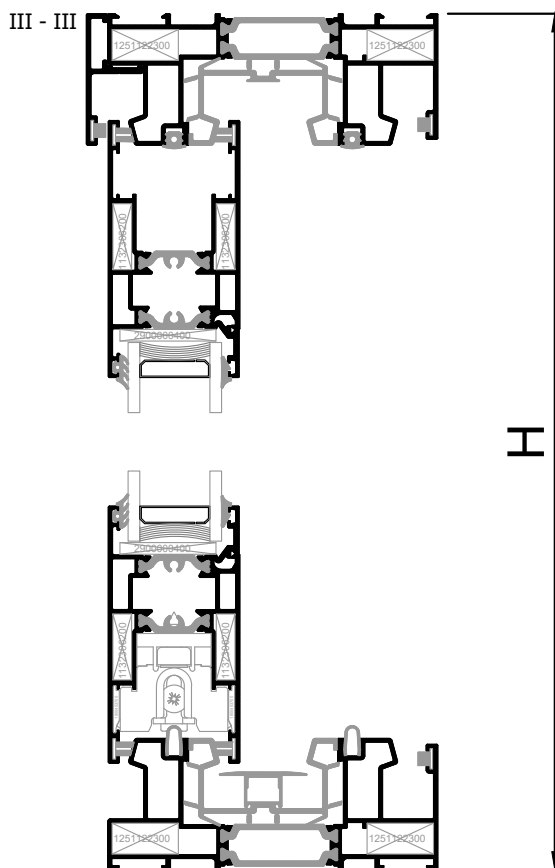

Profile List / Λίστα Προφίλ					
Profile Code / Κωδικός Προφίλ	Image	Description	Περιγραφή	Cutting / Κοπή	Quantity / Ποσότητα
M4556		Double Frame Track	Διπλός Οδηγός		2
M4556		Double Frame Track	Διπλός Οδηγός		2
M4542		Lift&Slide Sash	Φύλλο Ανασυρομένου		4
M4542		Lift&Slide Sash	Φύλλο Ανασυρομένου		4
M4551		Interlock Cover	Καπάκι Γάντζου		2
M4550		Weathering Profile	Νεροσταλλάκτης		1
M4552		Glazing Bead	Πηχάκι Υάλωσης		4
M4552		Glazing Bead	Πηχάκι Υάλωσης		4

Glazing List / Λίστα Υάλωσης			
Description	Περιγραφή	Cutting / Κοπή	Quantity / Ποσότητα
Glazing	Υαλοπίνακας	W/2 - 146   H - 225	2

Accessories List / Λίστα Εξαρτημάτων					
Accessory Code / Κωδικός Εξαρτήματος	Image	Description	Περιγραφή	Cutting / Κοπή	Quantity / Ποσότητα
1261127900		Mechanical Corner 11x27.9	Μηχανική Γωνία 11x27.9		8
1251122300		Mechanical Corner 11x22.3	Μηχανική Γωνία 11x22.3		8
1800453700		Sash Alignment Corner	Γωνία Επιπεδότητος Φύλλου		16
2400450700		Top Central Seal	Άνω Κεντρικό Στεγανωτικό		1
6604455600		Bottom Central Seal	Κάτω Κεντρικό Στεγανωτικό		1
2900000400		Setting Block	Τακάκι Υάλωσης		10

Accessories List / Λίστα Εξαρτημάτων					
Accessory Code / Κωδικός Εξαρτήματος	Image	Description	Περιγραφή	Cutting / Κοπή	Quantity / Ποσότητα
3110454200		Interlock End Cap Set Right	Σετ Ταπών Γάντζου Δεξί		2
6500454200		Bumper/ Sash Spacer Set	Σετ Αμορτισέρ/Γλυσιέρας		2
3150455600		Porthole Barrier for M4556	Φραγμός Οδηγού M4556		3
6604408803		External Flap Valve SV-E	Εξωτερική Βαλβίδα Αντεπιστροφής SV-E		minimum 5
2000686101		Glazing Gasket 3mm	Ελαστικό Τζαμιού 3mm	2*W	
2000900301		Glazing Bead 3mm	Ελαστικό Σφήνα 3mm	2*W   4*H	
2200004601		Interlock Gasket	Ελαστικό Γάντζου	2*H	
2400031201		Frame Rail Gasket	Ελαστικό Καναλιού Οδηγών	2*W   4*H	
6000450000		Sliding Roller	Ράουλο Συρομένων		4
3111450000		Sliding Roller base	Βάση ράουλου Συρομένων		4
6206910603		Weathering Pile No. 6	Βουρτσάκι No. 6	3*W   2*H	
6206930703		Weathering Pile Tri-Fin No. 7	Βουρτσάκι Tri-Fin No. 7	4*W   6*H	
6600045000		Stainless Steel Rail	Ανοξειδωτος Οδηγός	W-90	2
6604539003		Interlock PVC	PVC Γάντζου	H - 173	2
6604506003		Frame Track PVC	PVC Οδηγού	W/2 - 65	2
6604506003		Frame Track PVC	PVC Οδηγού	W - 30	1
6604506003		Frame Track PVC	PVC Οδηγού	H - 30	2
6604402000		Frame Track PVC Cover	Καπάκι PVC Οδηγών	W/2 - 73.5	2
6604542103		Hardware Spacer PVC	PVC Μηχανισμού	W/2 - 14.3	2
6604542103		Hardware Spacer PVC	PVC Μηχανισμού	H - 326	2

For a Left Sliding Typology, the code 3110454200 is replaced by:

Σε περίπτωση αριστερά ανασυρόμενης τυπολογίας ο κωδικός 3110454200 αντικαθίσταται από τον:

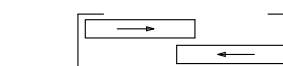

3111454200

Accessories List / Λίστα Εξαρτημάτων					
Accessory Code / Κωδικός Εξαρτήματος	Image	Description	Περιγραφή	Cutting / Κοπή	Quantity / Ποσότητα
6600454200		Add on for sash M4542 for sliding lock	Προσθήκη φύλλου M4542 για κλειδαριά		TEM *

\* ΕΝΑ ΤΕΜΑΧΙΟ ΑΝΑ ΣΗΜΕΙΟ ΒΙΔΩΜΑΤΟΣ ΤΟΥ ΜΗΧΑΝΙΣΜΟΥ

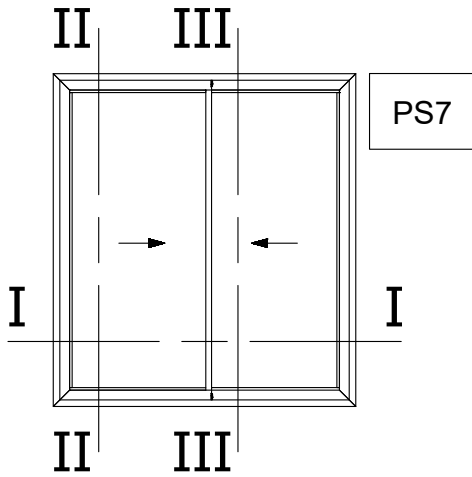

Two Sash Sliding Window 90° Cut  
(Sash M4544) Right  
Δίφυλλο Επάλληλο με κοπή 90°  
(Φύλλο M4544) Δεξιά Συρόμενο

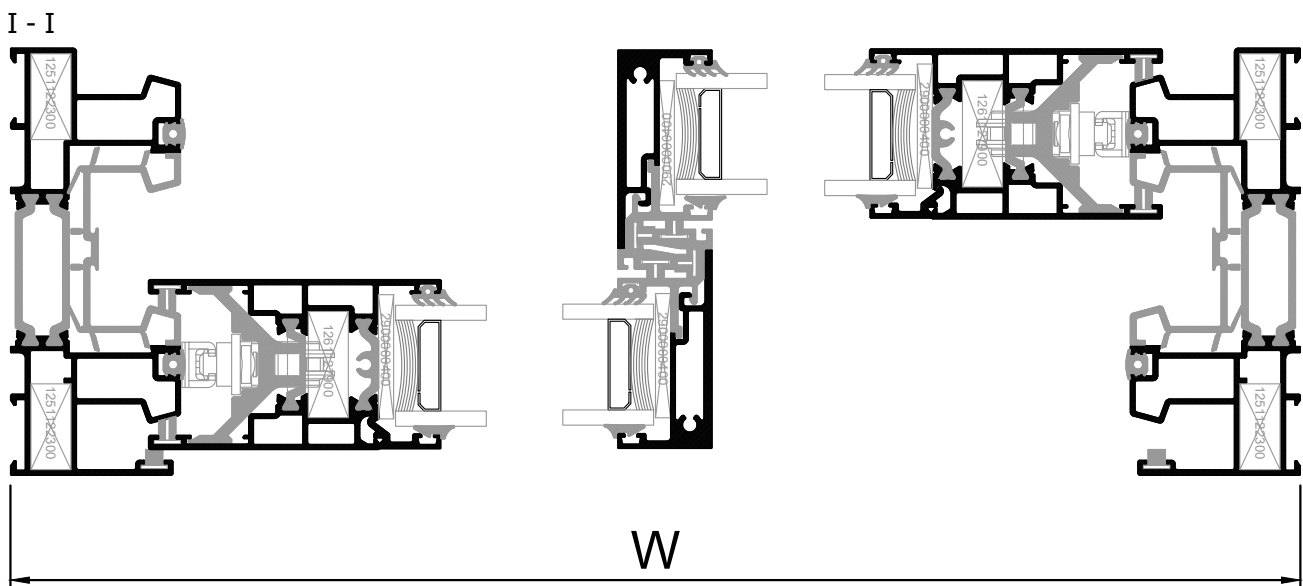
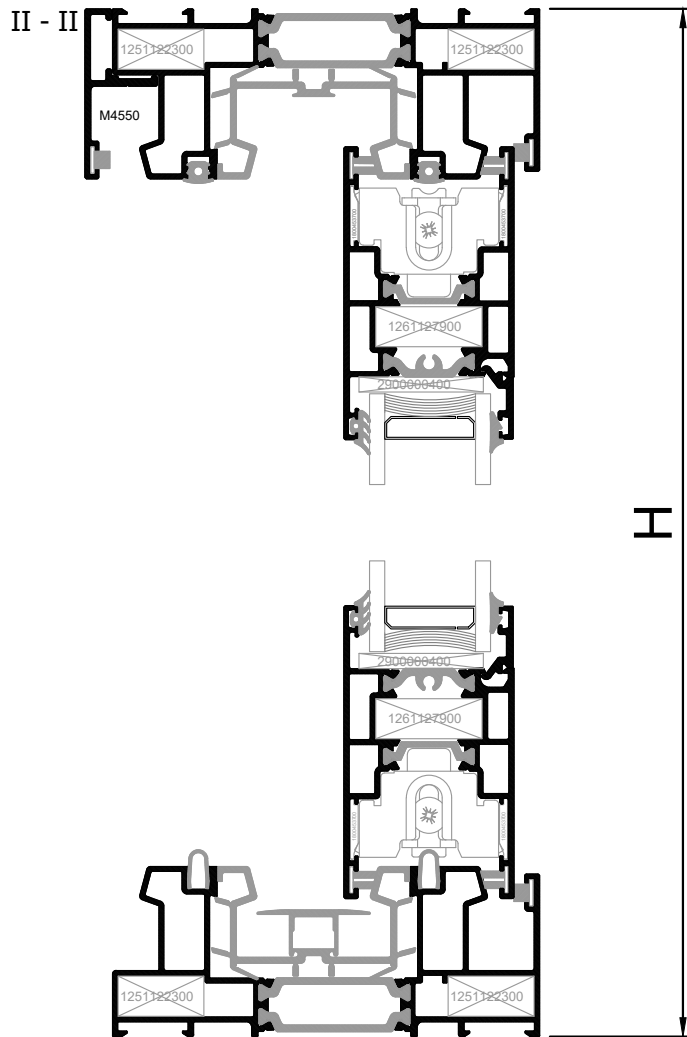

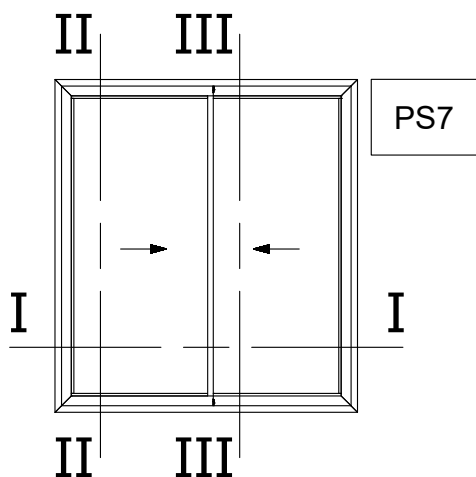

Two Sash Sliding Window 90° Cut  
(Sash M4544) Right

Δίφυλλο Επάλληλο με κοπή 90°  
(Φύλλο M4544) Δεξιά Συρόμενο

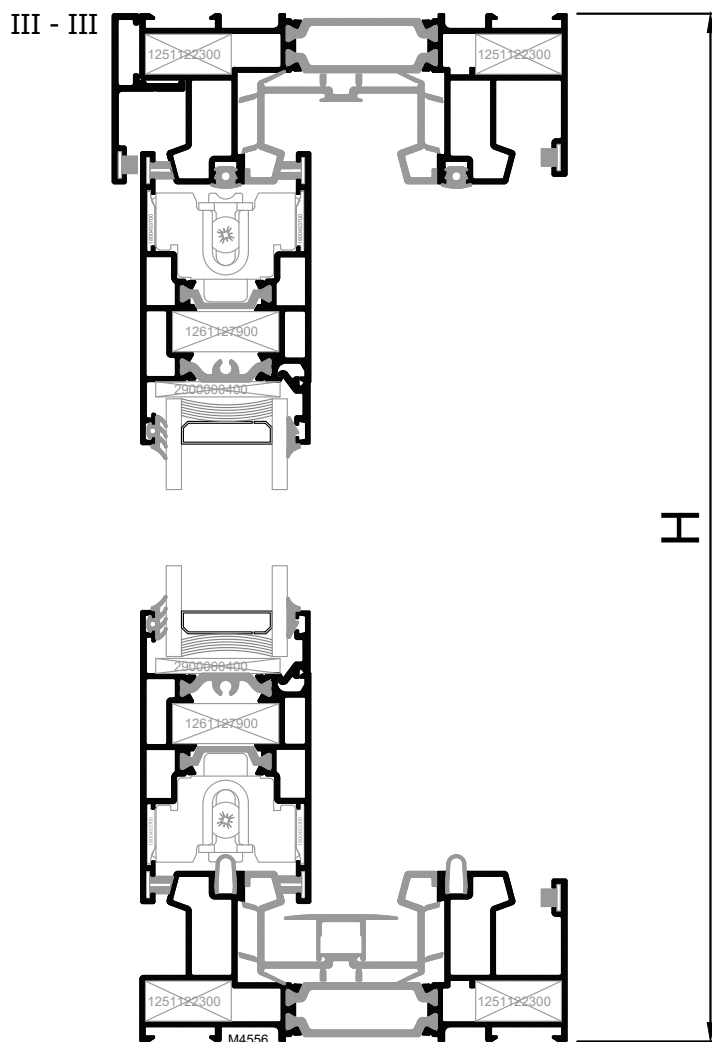



Profile List / Λίστα Προφίλ					
Profile Code / Κωδικός Προφίλ	Image	Description	Περιγραφή	Cutting / Κοπή	Quantity / Ποσότητα
M4556		Double Frame Track	Διπλός Οδηγός	W	2
M4556		Double Frame Track	Διπλός Οδηγός	H	2
M4544		Sliding Sash	Φύλλο Συρομένου	W/2 - 49	2
M4544		Sliding Sash	Φύλλο Συρομένου	W/2 - 49	2
M4544		Sliding Sash	Φύλλο Συρομένου	H - 73	2
M4548		Interlock Profile	Προφίλ Γάντζου	H - 76	2
M4550		Weathering Profile	Νεροσταλλάκτης	W	1
M4552		Glazing Bead	Πηχάκι Υάλωσης	W/2 - 110,2	4
M4552		Glazing Bead	Πηχάκι Υάλωσης	H - 228,2	4

Glazing List / Λίστα Υάλωσης			
Description	Περιγραφή	Cutting / Κοπή	Quantity / Ποσότητα
Glazing	Υαλοπίνακας	W/2 -102   H - 204	2

Accessories List / Λίστα Εξαρτημάτων					
Accessory Code / Κωδικός Εξαρτήματος	Image	Description	Περιγραφή	Cutting / Κοπή	Quantity / Ποσότητα
1261127900		Mechanical Corner 11x27.9	Μηχανική Γωνία 11x27.9		4
1251122300		Mechanical Corner 11x22.3	Μηχανική Γωνία 11x22.3		8
1800453700		Sash Alignment Corner	Γωνία Επιπεδότητος Φύλλου		8
2400450800		Top Central Seal 25 mm	Άνω Κεντρικό Στεγανωτικό 25 mm		1
6604455700		Bottom Central Seal 25mm	Κάτω Κεντρικό Στεγανωτικό 25mm		1

Accessories List / Λίστα Εξαρτημάτων					
Accessory Code / Κωδικός Εξαρτήματος	Image	Description	Περιγραφή	Cutting / Κοπή	Quantity / Ποσότητα
2900000400		Setting Block	Τακάκι Υάλωσης		10
3110454800		Interlock End Cap Set 25mm for M4544	Σετ Ταπών Γάντζου 25mm για M4544		2
6500454000		Bumper/ Sash Spacer Set	Σετ Αμορτισέρ/Γλυσιέρας		2
3150455600		Porthole Barrier for M4556	Φραγμός Οδηγού M4556		3
6604408803		External Flap Valve SV-E	Εξωτερική Βαλβίδα Αντεπιστροφής SV-E		minimum 5
2000900301		Glazing Bead 3mm	Ελαστικό Σφήνα 3mm	2*W   4*H	
2000686101		Glazing Gasket 3mm	Ελαστικό Τζαμιού 3mm	2*W   4*H	
2400031201		Frame Rail Gasket	Ελαστικό Καναλιού Οδηγών	2*W   4*H	
6206930703		Weathering Pile Tri-Fin No. 7	Βουρτσάκι Tri-Fin No. 7	4*W   8*H	
6206910603		Weathering Pile No. 6	Βουρτσάκι No. 6	2*W   2*H	
6600045000		Stainless Steel Rail	Ανοξείδωτος Οδηγός	W - 90	2
6000450000		Sliding Roller	Ράουλο Συρομένων		4
6600454400		Sash Force Fitting Connector	Σύνδεσμος Μορφής Φύλλου		4
6604548003		Interlock PVC 25mm	PVC Γάντζου 25mm		2
6604506003		Frame Track PVC	PVC Οδηγού		2
6604506003		Frame Track PVC	PVC Οδηγού		1
6604506003		Frame Track PVC	PVC Οδηγού		2
6604402000		Frame Track PVC Cover	Καπάκι PVC Οδηγών		2
6604540003		Hardware PVC	PVC Μηχανισμού		2

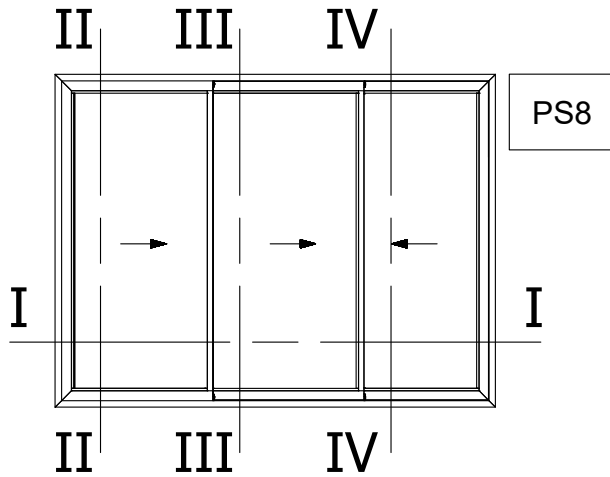

Three Sash Sliding Window 90° Cut  
(Sash M4544) Right  
Τρίφυλλο Επάλληλο με κοπή 90°  
(φύλλο M4544) Δεξιά Συρόμενο

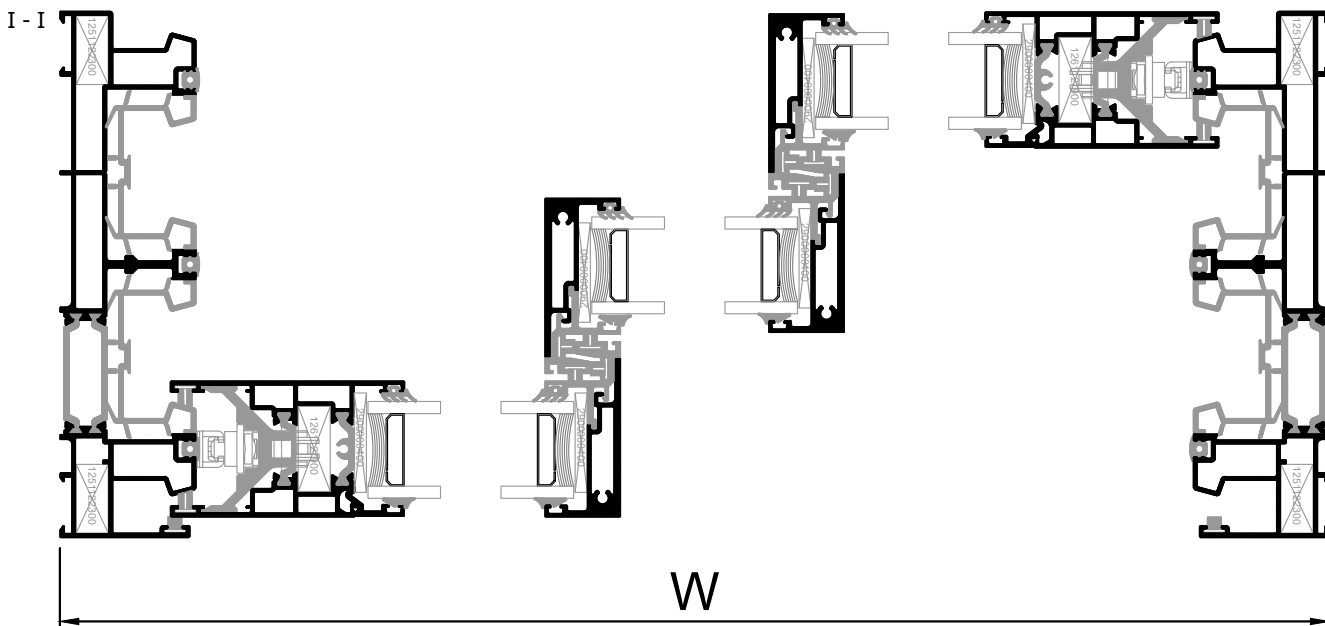
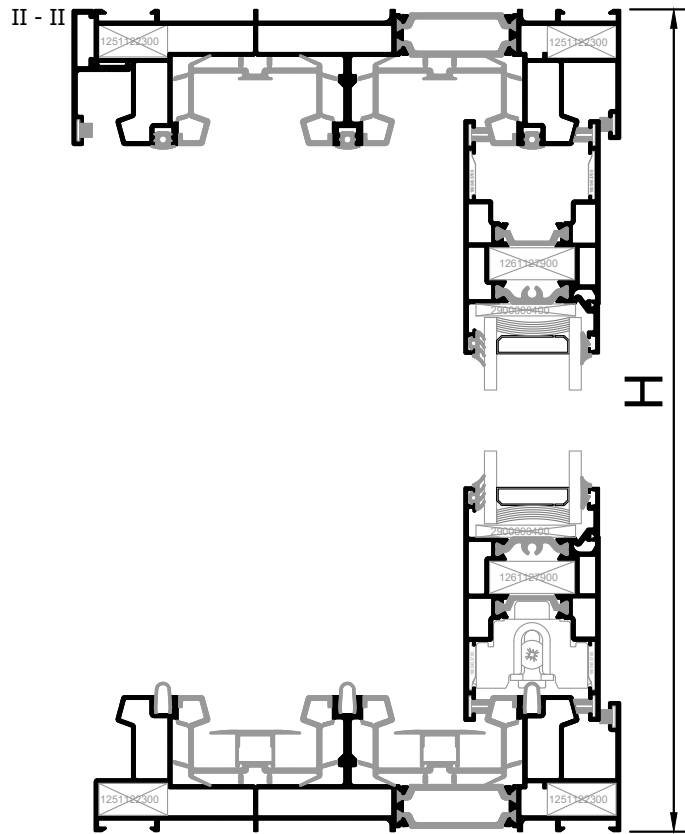

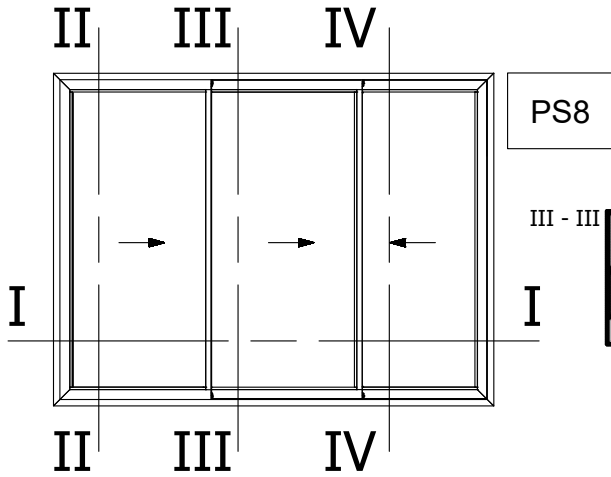

Three Sash Sliding Window 90° Cut  
(Sash M4544) Right  
Τρίφυλλο Επάλληλο με κοπή 90°  
(φύλλο M4544) Δεξιά Συρόμενο

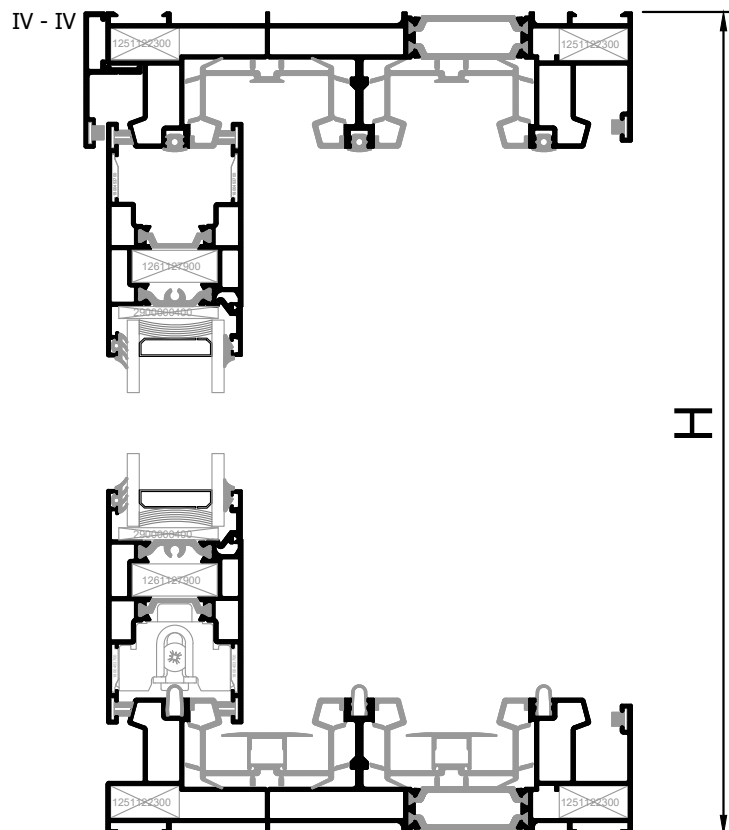
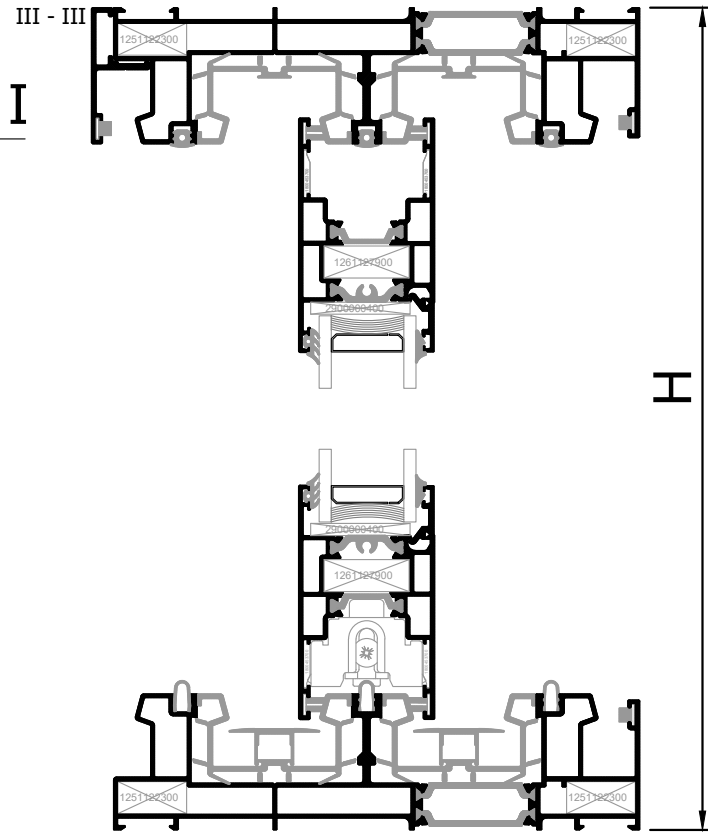

Profile List / Λίστα Προφίλ					
Profile Code / Κωδικός Προφίλ	Image	Description	Περιγραφή	Cutting / Κοπή	Quantity / Ποσότητα
M4556		Double Frame Track	Διπλός Οδηγός	W	2
M4556		Double Frame Track	Διπλός Οδηγός	H	2
M4544		Sliding Sash	Φύλλο Συρομένου	W/3 - 16	2
M4544		Sliding Sash	Φύλλο Συρομένου	W/3 - 16	2
M4544		Sliding Sash	Φύλλο Συρομένου	W/3 - 90,9	2
M4544		Sliding Sash	Φύλλο Συρομένου	H - 73	2
M4548		Interlock Profile	Προφίλ Γάντζου	H - 76	4
M4550		Weathering Profile	Νεροσταλλάκτης	W	1
M4552		Glazing Bead	Πηχάκι Υάλωσης	W/3 - 93,2	4
M4552		Glazing Bead	Πηχάκι Υάλωσης	H - 228,2	2

Glazing List / Λίστα Υάλωσης			
Description	Περιγραφή	Cutting / Κοπή	Quantity / Ποσότητα
Glazing	Υαλοπίνακας	W/3 - 69   H - 204	3

Accessories List / Λίστα Εξαρτημάτων					
Accessory Code / Κωδικός Εξαρτήματος	Image	Description	Περιγραφή	Cutting / Κοπή	Quantity / Ποσότητα
1261127900		Mechanical Corner 11x27.9	Μηχανική Γωνία 11x27.9		4
1251122300		Mechanical Corner 11x22.3	Μηχανική Γωνία 11x22.3		8
1800453700		Sash Alignment Corner	Γωνία Επιπεδότητας Φύλλου		8
2400450800		Top Central Seal 25 mm	Άνω Κεντρικό Στεγανωτικό 25 mm		2

Accessories List / Λίστα Εξαρτημάτων					
Accessory Code / Κωδικός Εξαρτήματος	Image	Description	Περιγραφή	Cutting / Κοπή	Quantity / Ποσότητα
660445700		Bottom Central Seal 25mm	Κάτω Κεντρικό Στεγανωτικό 25mm		2
290000400		Setting Block	Τακάκι Υάλωσης		15
3110454800		Interlock End Cap Set 25mm for M4544	Σετ Ταπών Γάντζου 25mm για M4544		4
6500454000		Bumper/ Sash Spacer Set	Σετ Αμορτισέρ/Γλυσιέρας		2
3150452400		Porthole Barrier Set for Frame M4524	Σετ Φραγμών Οδηγού M4524		4
6604408803		External Flap Valve SV-E	Εξωτερική Βαλβίδα Αντεπιστροφής SV-E		minimum 5
2000900301		Glazing Bead 3mm	Ελαστικό Σφήνα 3mm	2*W   6*H	
2000686101		Glazing Gasket 3mm	Ελαστικό Τζαμιού 3mm	2*W   6*H	
2400031201		Frame Rail Gasket	Ελαστικό Καναλιού Οδηγών	2*W   4*H	
6206930703		Weathering Pile Tri-Fin No. 7	Βουρτσάκι Tri-Fin No. 7	4*W   12*H	
6206910603		Weathering Pile No. 6	Βουρτσάκι No. 6	2*W   2*H	
6600045000		Stainless Steel Rail	Ανοξείδωτος Οδηγός	W - 90	3
6000450000		Sliding Roller	Ράουλο Συρομένων		6
6600454400		Sash Force Fitting Connector	Σύνδεσμος Μορφής Φύλλου		8
6604548003		Interlock PVC 25mm	PVC Γάντζου 25mm	H - 195	2
6604506003		Frame Track PVC	PVC Οδηγού	W/3 - 6	2
6604506003		Frame Track PVC	PVC Οδηγού	2*W/3 - 36	2
6604506003		Frame Track PVC	PVC Οδηγού	W - 30	2
6604506003		Frame Track PVC	PVC Οδηγού	H - 30	4
6604402000		Frame Track PVC Cover	Καπάκι PVC Οδηγών	W/3 - 14	2
6604402000		Frame Track PVC Cover	Καπάκι PVC Οδηγών	2*W/3 - 44	2
6604540003		Hardware PVC	PVC Μηχανισμού	H - 326	2

Sash / Φύλλο		Interlock / Γάντζος		Typology / Τυπολογία					
M4538		M4551		$W/2 + 0.5$	$W/3 + 25$	$W/4 + 15.8$			
		H - 153		H - 73	H - 73	H - 73			
M4540		M4551		$W/2 + 0.5$	$W/3 + 25$	$W/4 + 15.8$			
		H - 153		H - 73	H - 73	H - 73			
		M4521		$W/2 - 49$	$W/3 - 15.2$	$W/4 - 34$	$W/3 - 92.7$	$W/4 - 34$	
		H - 76		H - 73	H - 73	H - 73			
M4542		M4551		$W/2 + 5.8$	$W/3 + 32$	$W/4 + 21$			
		H - 173		H - 73	H - 73	H - 73			
		M4548		$W/2 - 49$	$W/2 - 49$	$W/3 - 12.5$	$W/3 - 12.5$	$W/3 - 98$	$W/4 - 34$
		H - 76		H - 73	H - 73	H - 73			
M4544		M4551		$W/2 + 0.5$	$W/3 + 25$	$W/4 + 15.8$			
		H - 153		H - 73	H - 73	H - 73			
		M4548		$W/2 - 49$	$W/2 - 49$	$W/3 - 16$	$W/3 - 90.9$	$W/4 - 34$	
		H - 76		H - 73	H - 73	H - 73			

Change List from Lift and Slide Typology to Sliding sash M4542 Λίστα Μετατροπής Τυπολογίας από Ανασφύριμο σε Συρόμενο φύλλο M4542			
Replaced by: Αντικαθίστανται από:			
6600455600		6600455600	
6600455700		6600455700	
3115454200		6500454200	
2400045601		6206930703	
1132306200		1261127900	
Removed: Αφαιρείται:		Added: Προστίθεται:	
2550045601		6000450000	
		3111450000	

Change List from Sash M4540 to M4544 Λίστα Μετατροπής Τυπολογίας από Φύλλο M4540 to M4544			
Replaced by: Αντικαθίστανται από:			
3110454000		3110454800	
Added: Προστίθεται:			
M4552			
2000686001			
6600454400			

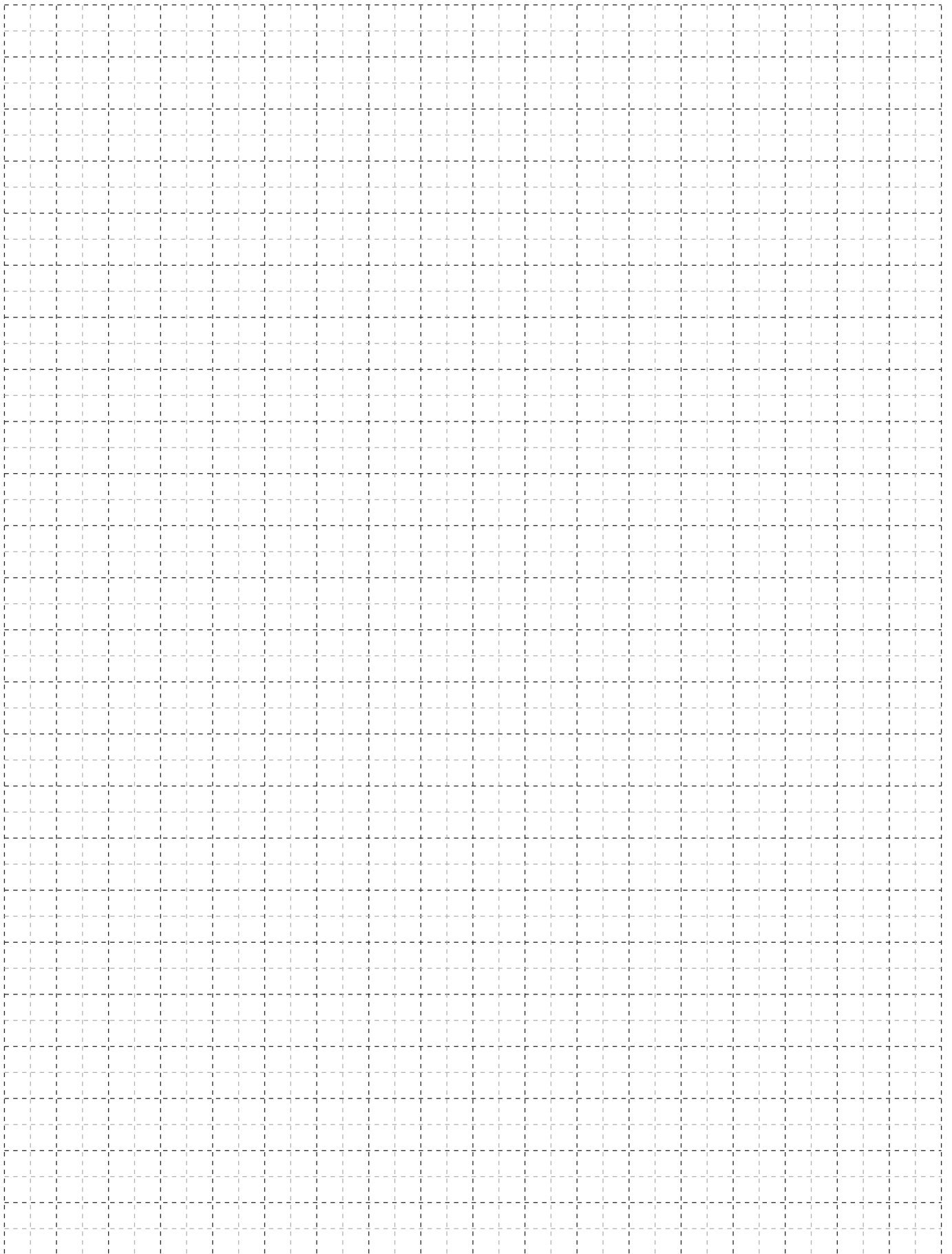



A large, abstract graphic on the left side of the page, consisting of several overlapping yellow and orange geometric shapes that form a large, stylized 'X' or 'A' shape.

# TYPOLOGIES SECTIONS

## ΤΟΜΕΣ ΤΥΠΟΛΟΓΙΩΝ

POCKET WINDOWS - ΧΩΝΕΥΤΑ

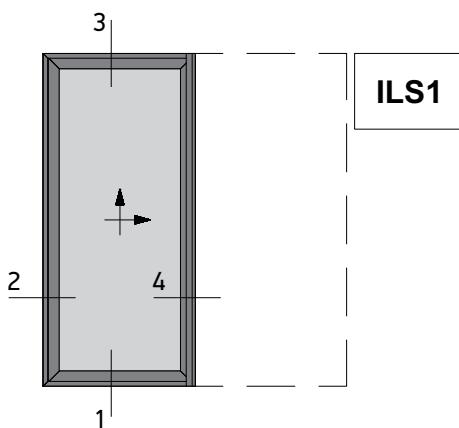

Single Sash Pocket Lift&Slide Window  
Μονόφυλλο Χωνευτό Ανασπύρομενο

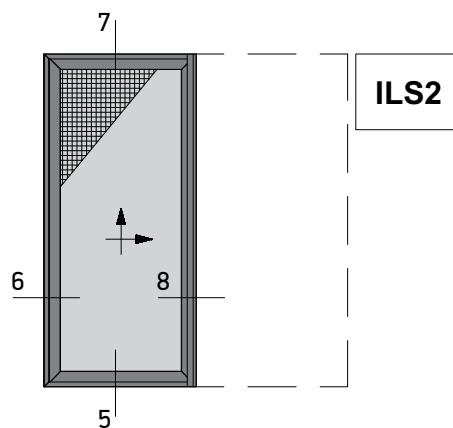

Single Sash Pocket Lift&Slide Window  
with Flyscreen  
Μονόφυλλο Χωνευτό Ανασπύρομενο  
με Σήτα

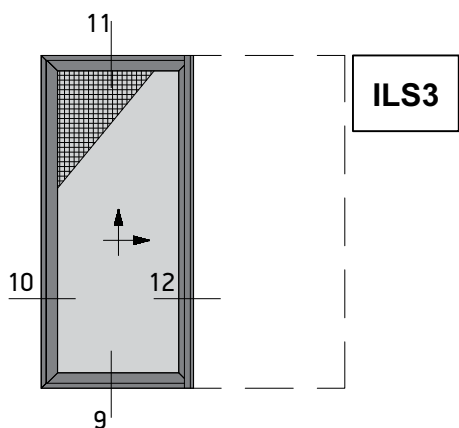

Single Sash Pocket Lift&Slide Window  
with Narrow Flyscreen  
Μονόφυλλο Χωνευτό Ανασπύρομενο  
με Στενή Σήτα

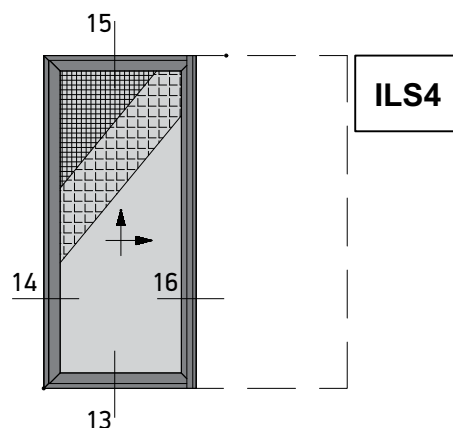

Single Sash Pocket Lift&Slide Window  
with Flyscreen and Shutter  
Μονόφυλλο Χωνευτό Ανασπύρομενο  
με Σήτα και Παντζούρι

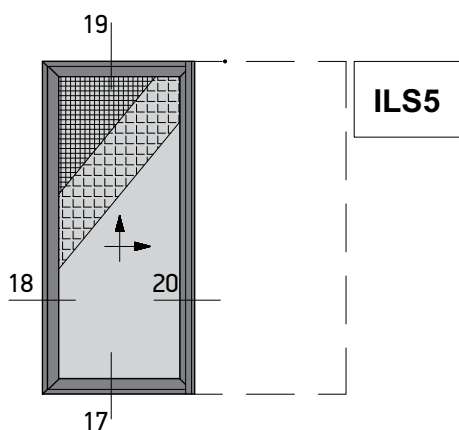

Single Sash Pocket Lift&Slide Window  
with Narrow Flyscreen and Shutter  
Μονόφυλλο Χωνευτό Ανασπύρομενο  
με Στενή Σήτα και Παντζούρι

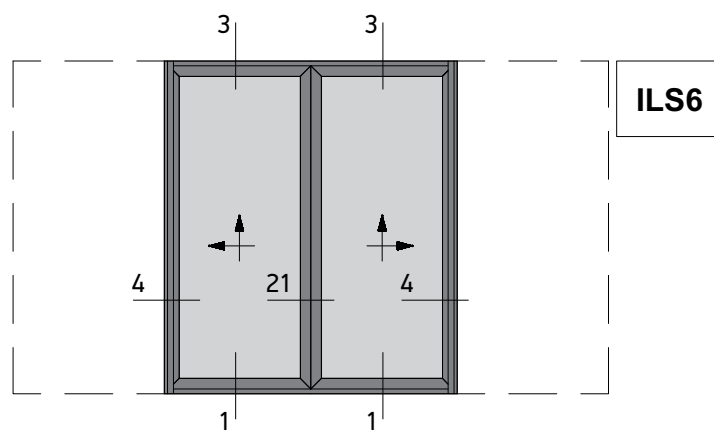

Pocket Lift&Slide Window with Meeting Stile  
Χωνευτό Ανασπύρομενο Φιλητό

PRESS ON THE NUMBERS - ΠΑΤΗΣΤΕ ΣΤΟΥΣ ΑΡΙΘΜΟΥΣ

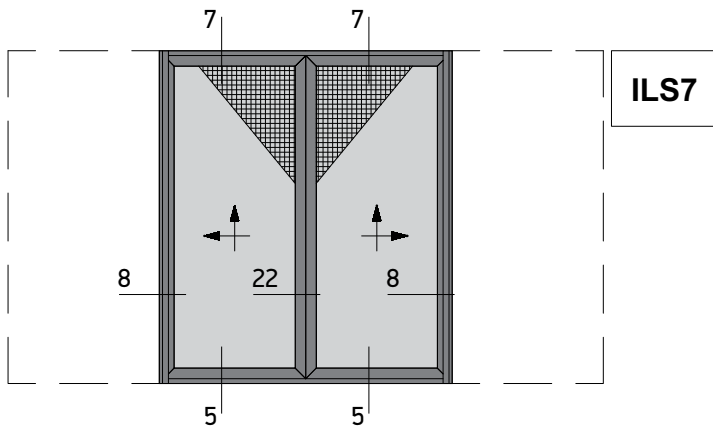

ILS7

Pocket Lift@Slide Window with Meeting Stile and Flyscreen

Χωνευτό Ανασπώσιμο Φιλτράκι με Σήτα

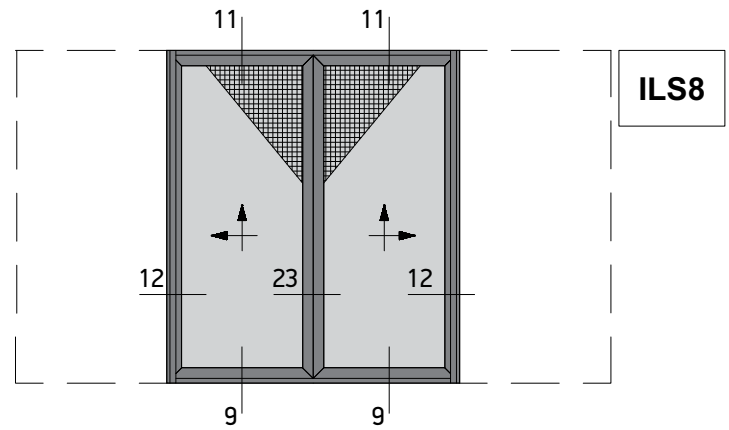

ILS8

Pocket Lift@Slide Window with Meeting Stile and Narrow Flyscreen

Χωνευτό Ανασπώσιμο Φιλτράκι με Στενή Σήτα

PRESS ON THE NUMBERS - ΠΙΛΗΣΤΕ ΣΤΟΥΣ ΑΡΙΘΜΟΥΣ

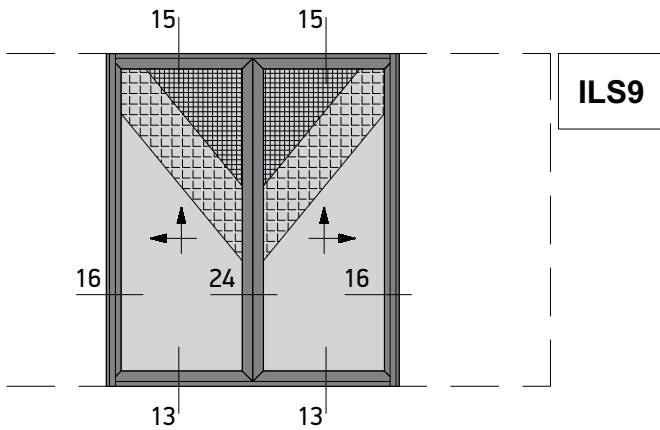

ILS9

Pocket Lift@Slide Window with Meeting Stile, with Flyscreen and Shutter

Χωνευτό Ανασπώσιμο Φιλτράκι με Σήτα και Παντζούρι

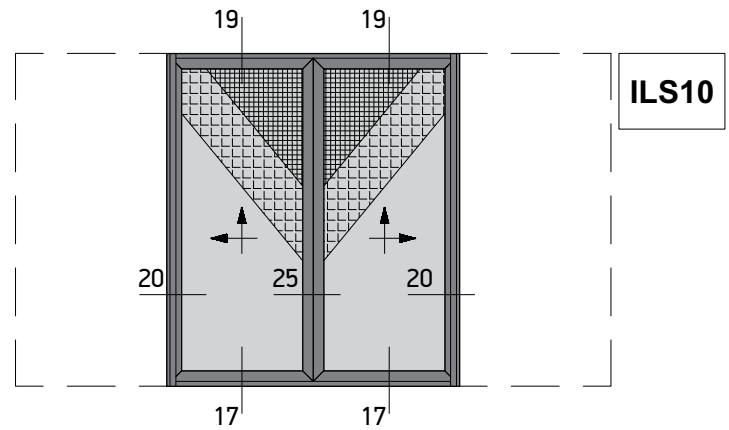

ILS10

Pocket Lift@Slide Window with Meeting Stile, with Narrow Flyscreen and Shutter

Χωνευτό Ανασπώσιμο Φιλτράκι με Στενή Σήτα και Παντζούρι

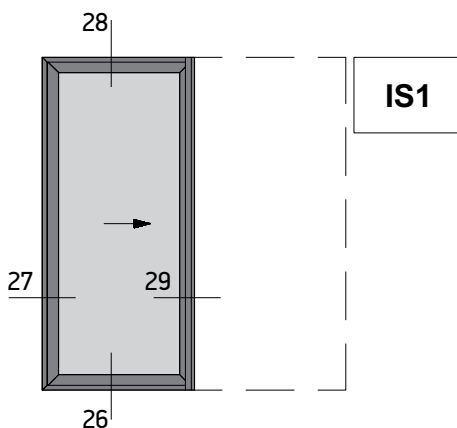

Single Sash Pocket Sliding Window  
Μονόφυλλο Χωνευτό Συρόμενο

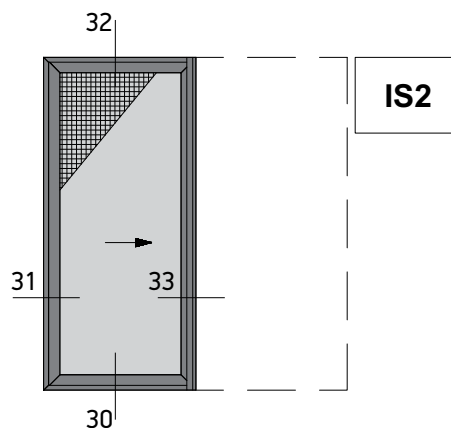

Single Sash Pocket Sliding Window  
with Flyscreen  
Μονόφυλλο Χωνευτό Συρόμενο  
με Σήτα

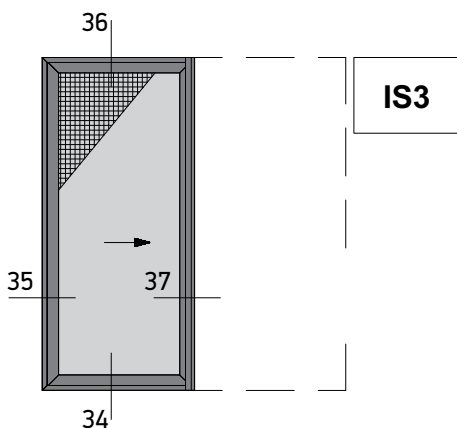

Single Sash Pocket Sliding Window  
with Narrow Flyscreen  
Μονόφυλλο Χωνευτό Συρόμενο  
με Στενή Σήτα

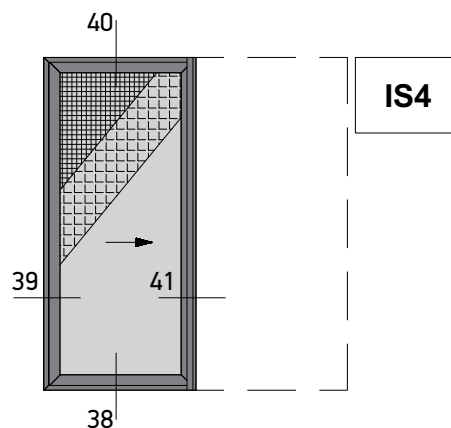

Single Sash Pocket Sliding Window  
with Flyscreen and Shutter  
Μονόφυλλο Χωνευτό Συρόμενο  
με Σήτα και Παντζούρι

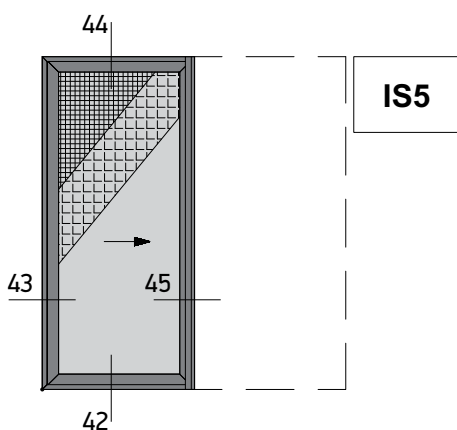

Single Sash Pocket Sliding Window  
with Narrow Flyscreen and Shutter  
Μονόφυλλο Χωνευτό Συρόμενο  
με Στενή Σήτα και Παντζούρι

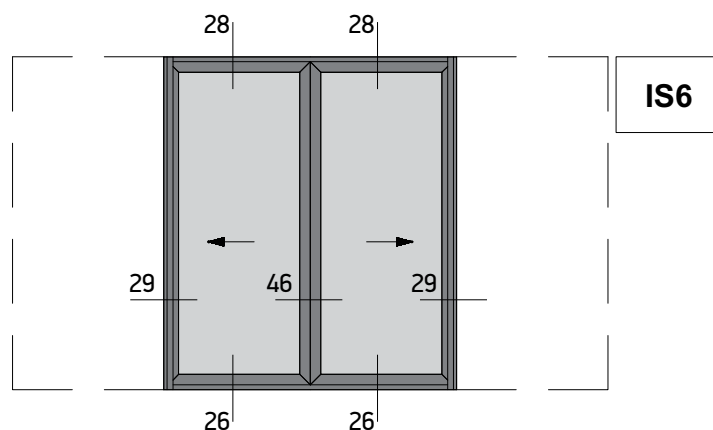

Pocket Sliding Window with Meeting Stile  
Χωνευτό Συρόμενο Φιλιπτό

PRESS ON THE NUMBERS - ΠΑΤΗΣΤΕ ΣΤΟΥΣ ΑΡΙΘΜΟΥΣ

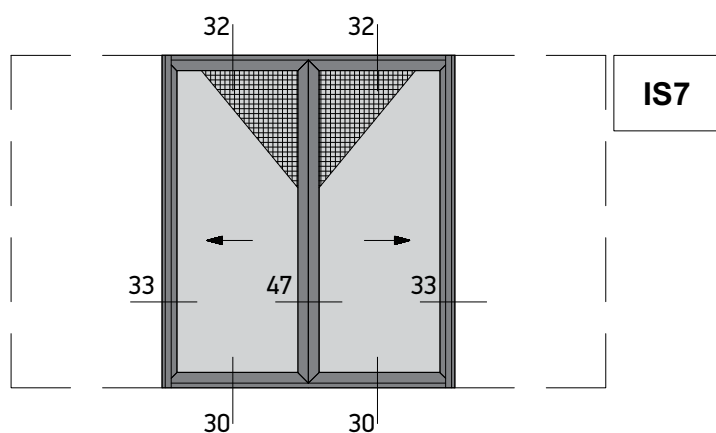

Pocket Sliding Window with Meeting Stile and Flyscreen  
Χωνευτό Συρόμενο Φιλιπτό με Σήτα

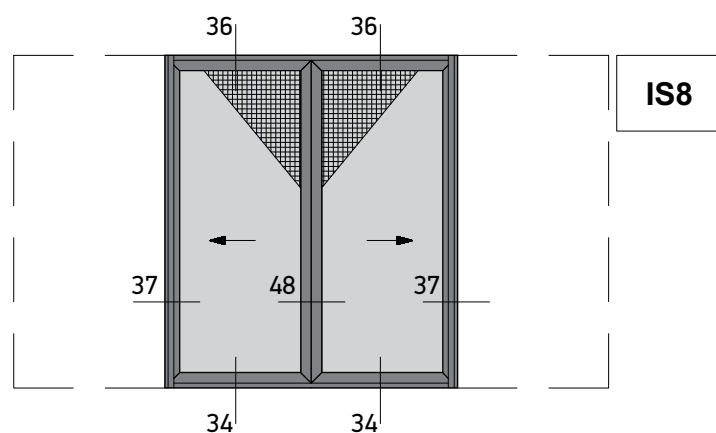

Pocket Sliding Window with Meeting Stile and Narrow Flyscreen  
Χωνευτό Συρόμενο Φιλιπτό με Στενή Σήτα

PRESS ON THE NUMBERS - ΠΙΛΗΣΤΕ ΣΤΟΥΣ ΑΡΙΘΜΟΥΣ

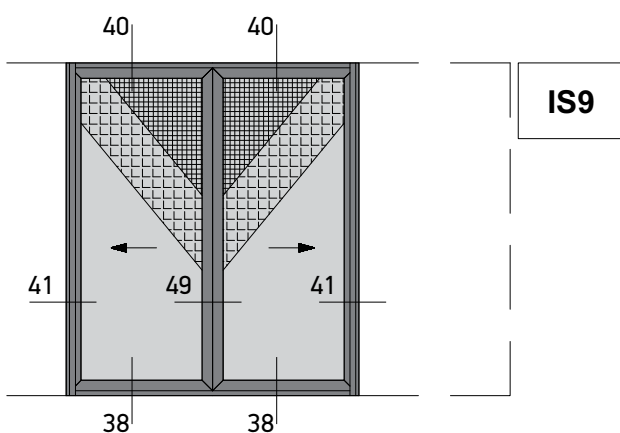

Pocket Sliding Window with Meeting Stile, with Flyscreen and Shutter  
Χωνευτό Συρόμενο Φιλιπτό με Σήτα και Παντζούρι

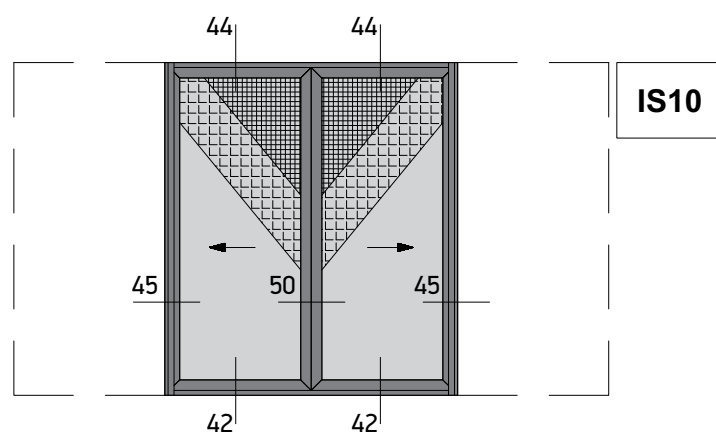

Pocket Sliding Window with Meeting Stile, with Narrow Flyscreen and Shutter  
Χωνευτό Συρόμενο Φιλιπτό με Στενή Σήτα και Παντζούρι

1

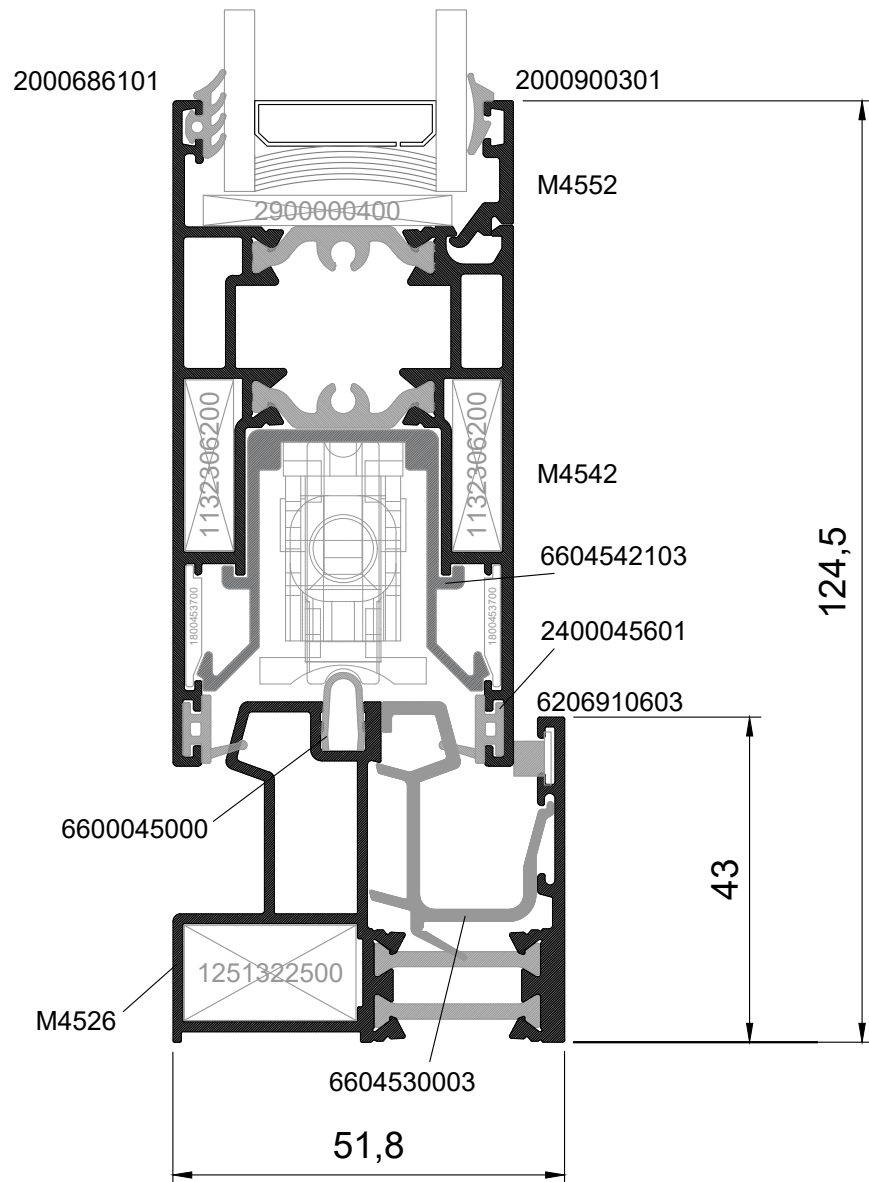
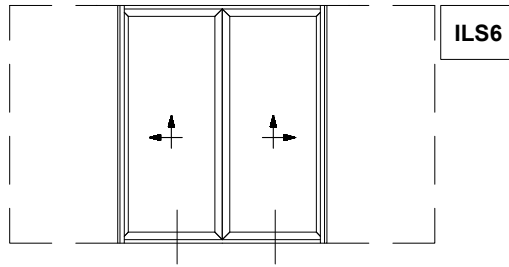
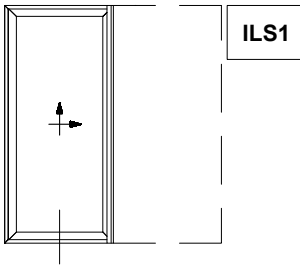

2

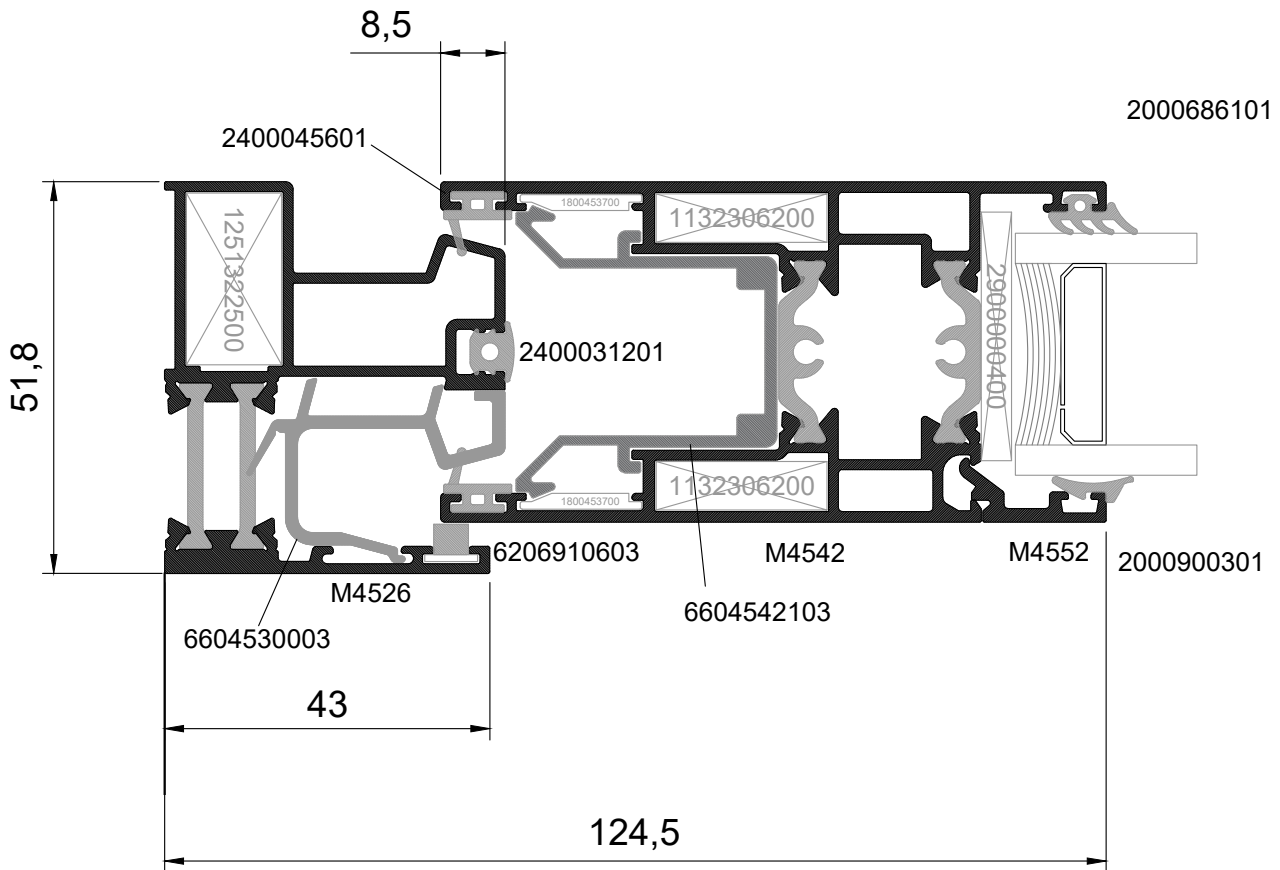
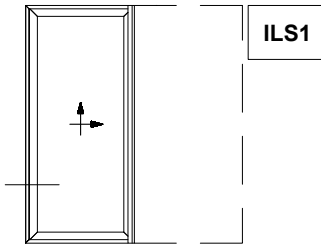

3

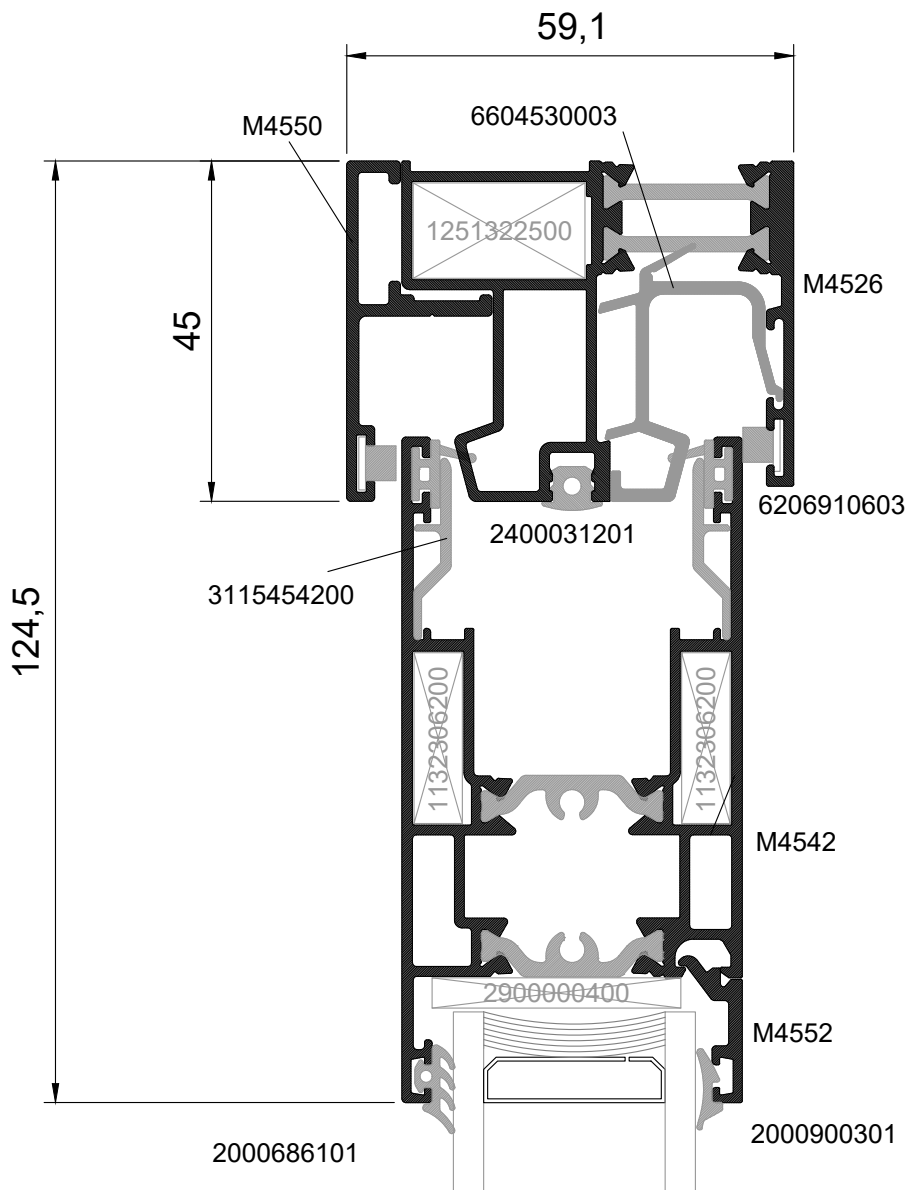
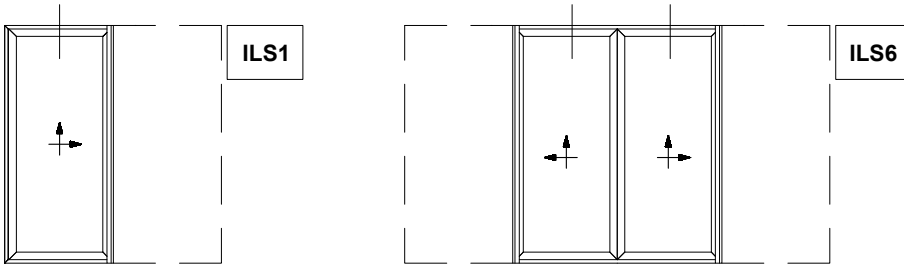



4

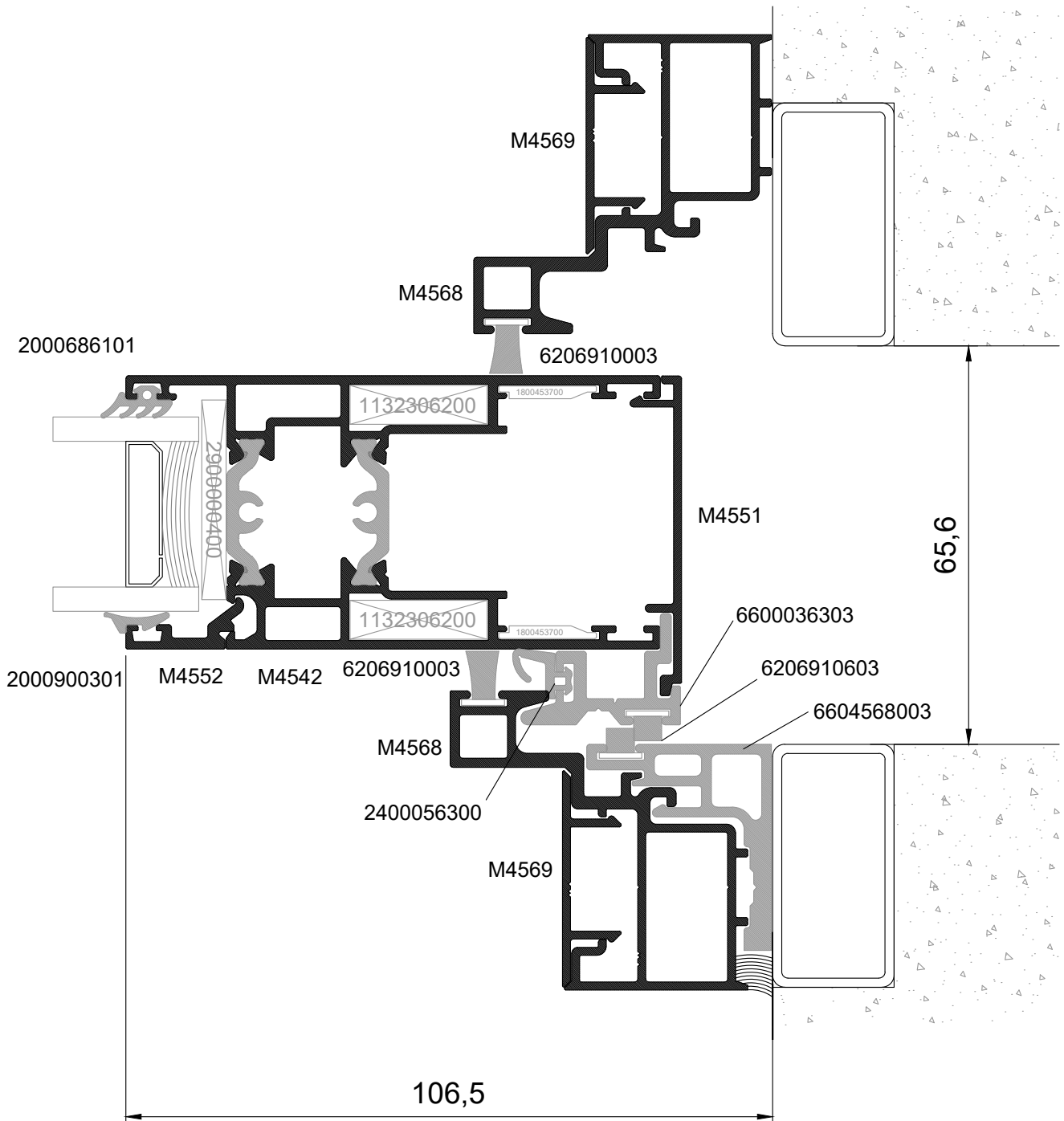
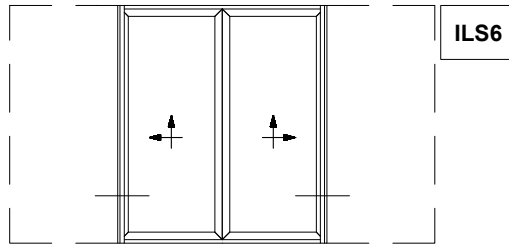
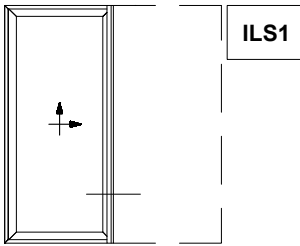

5

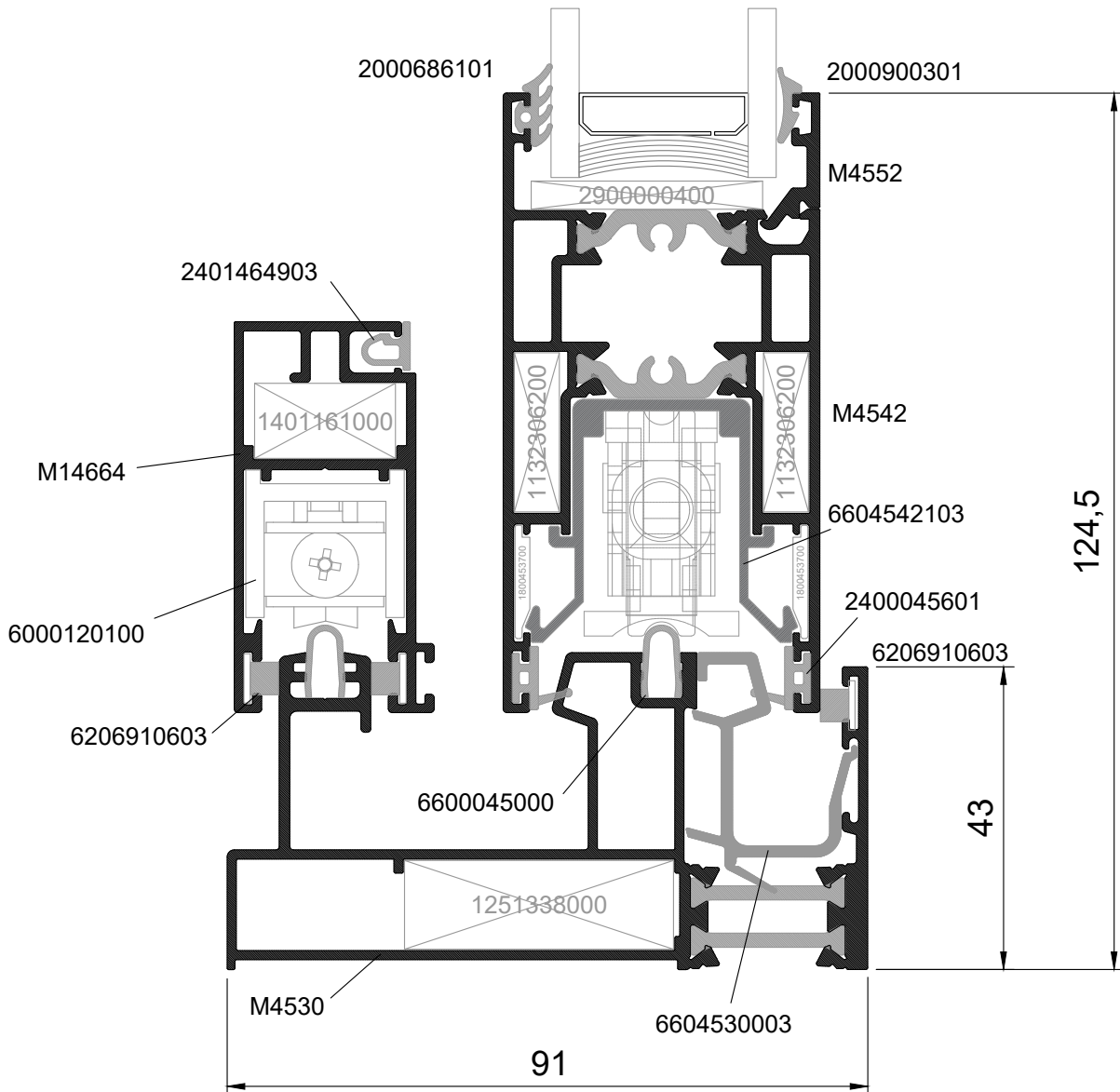
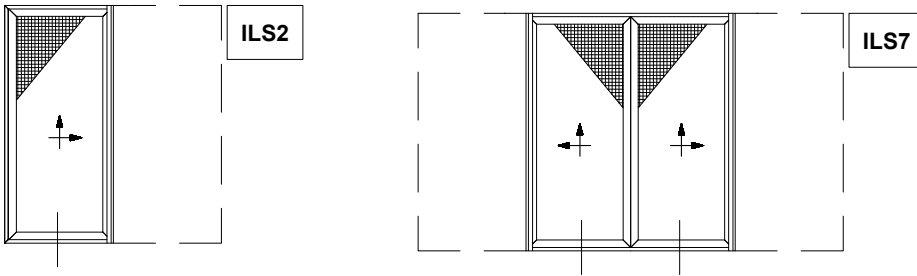

6

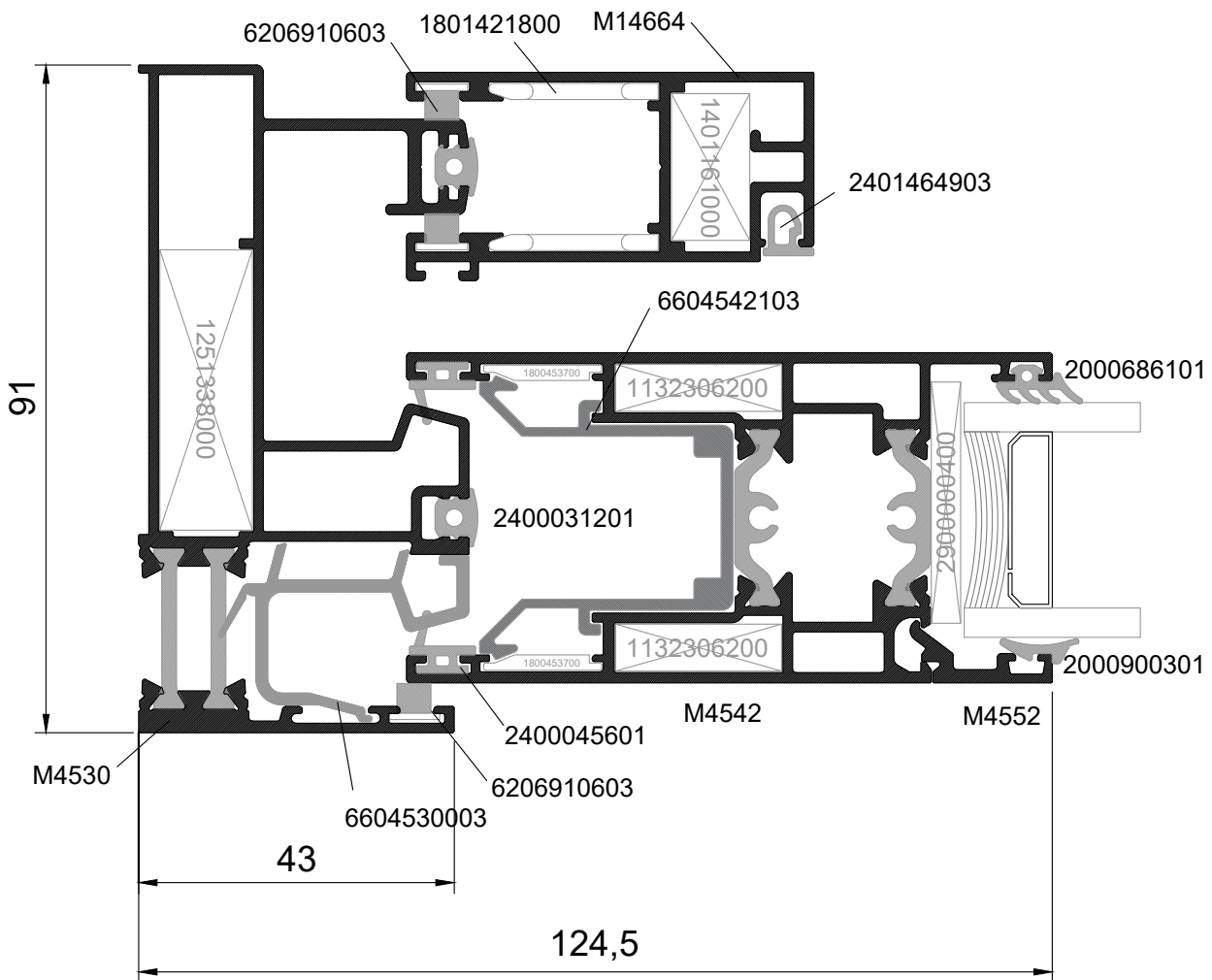
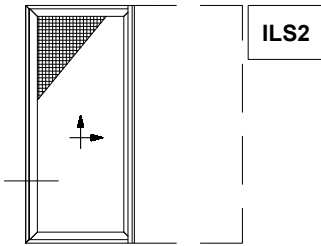

7

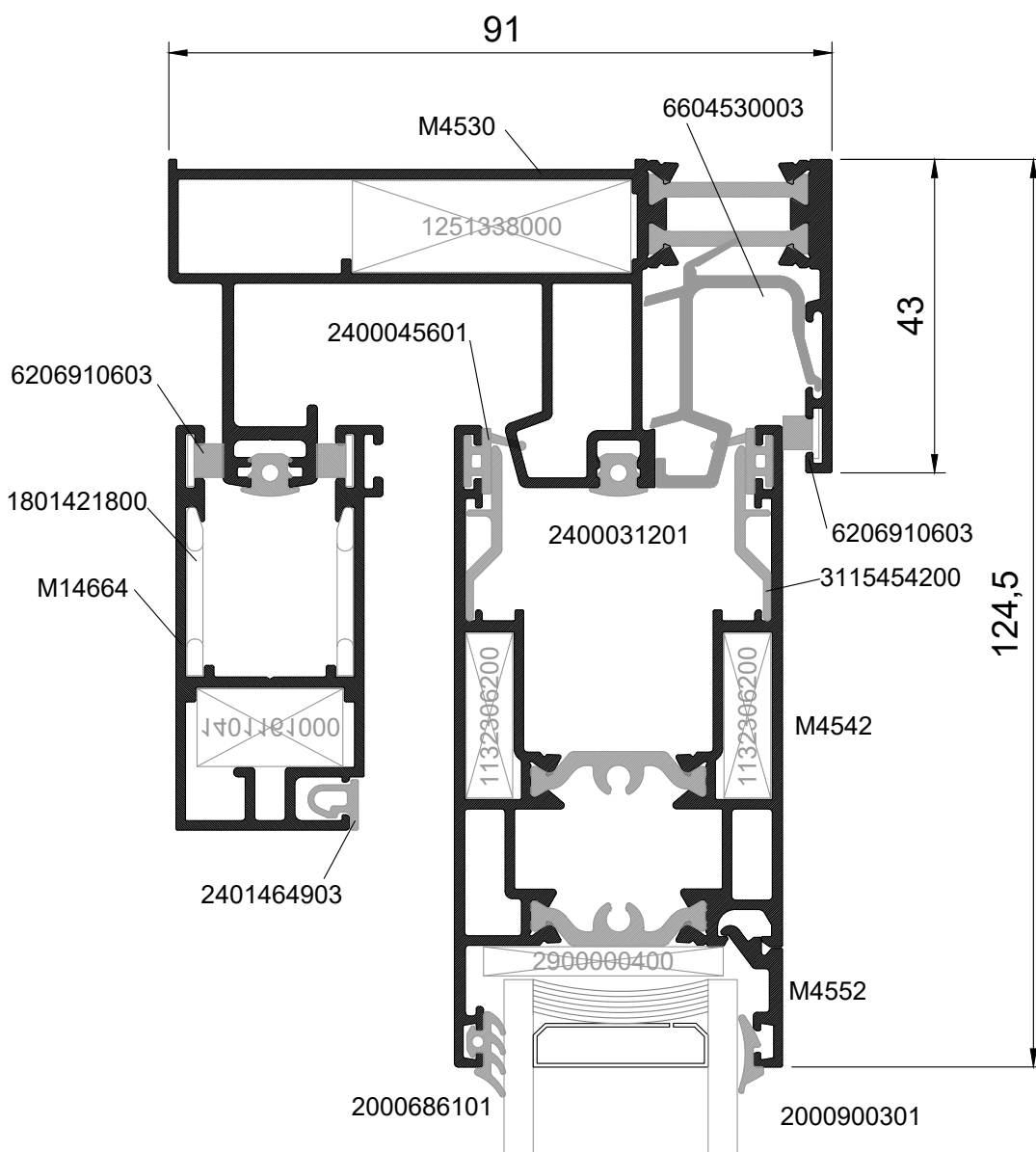
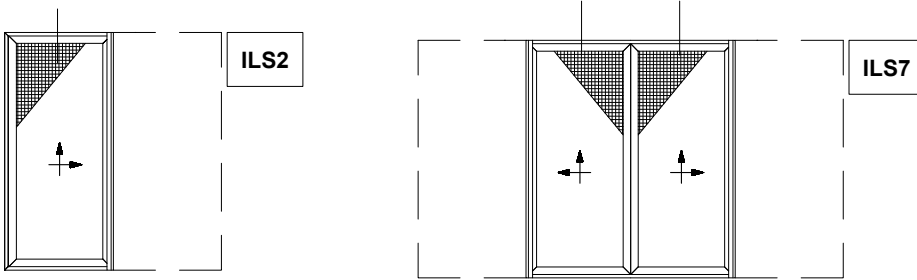

8

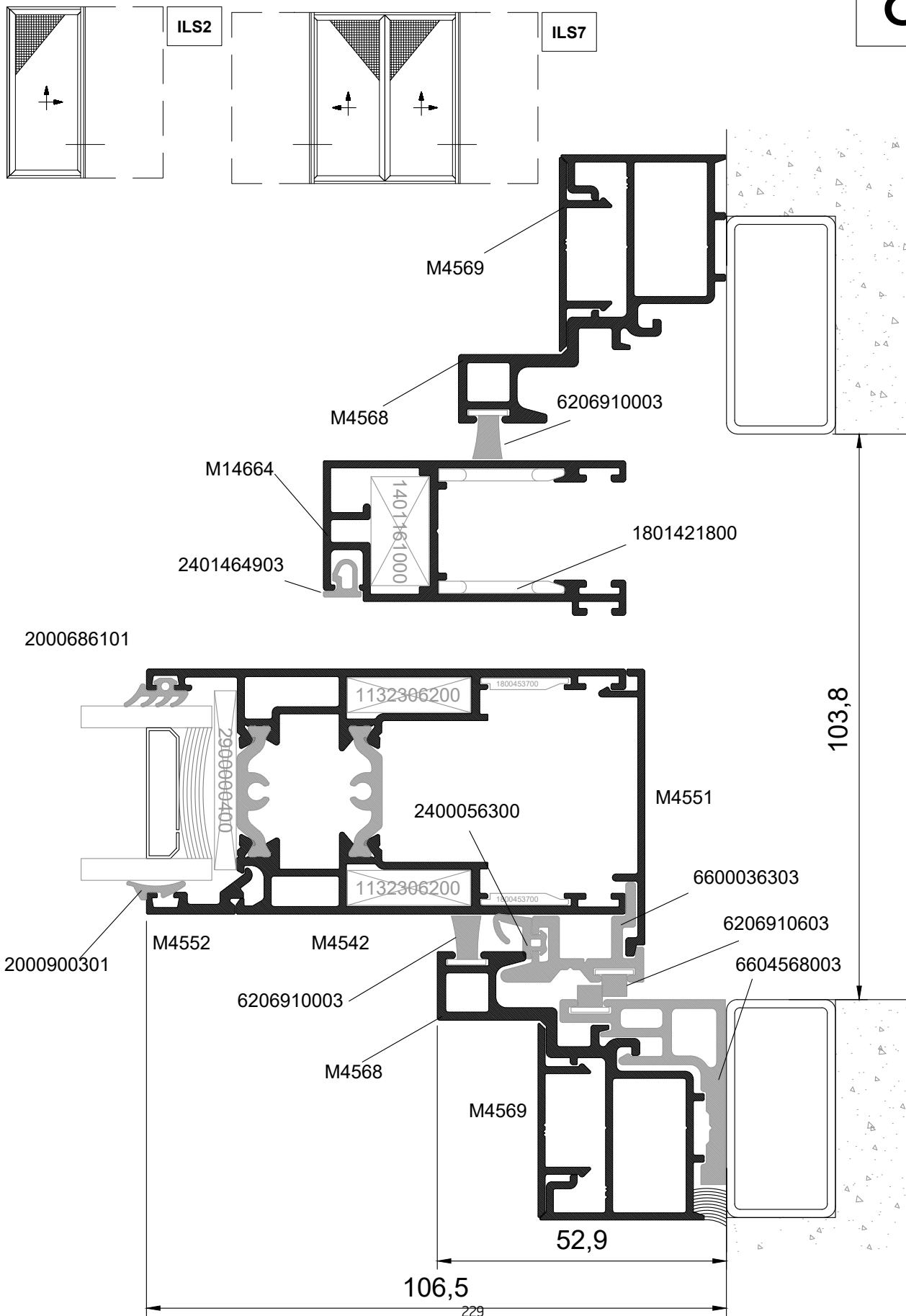

9

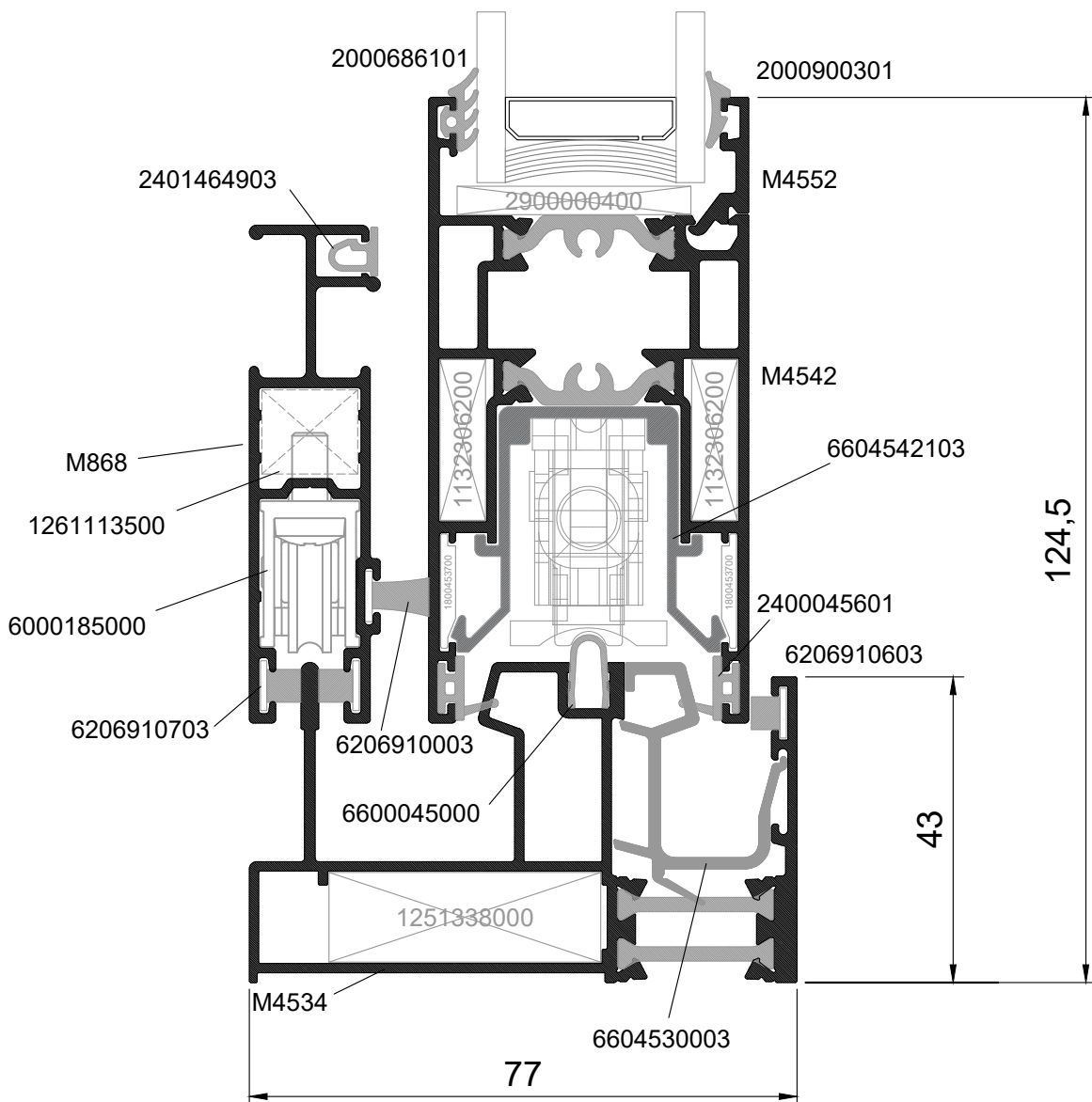
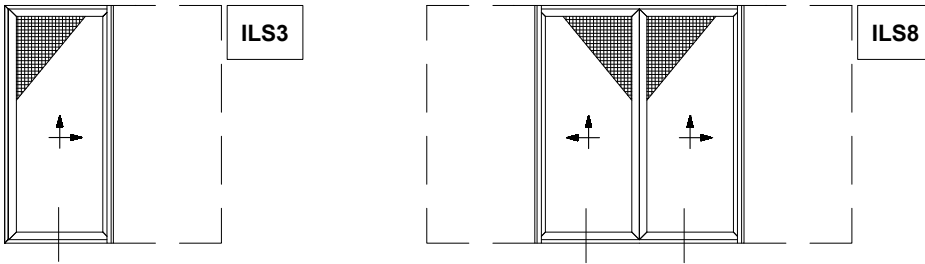

10

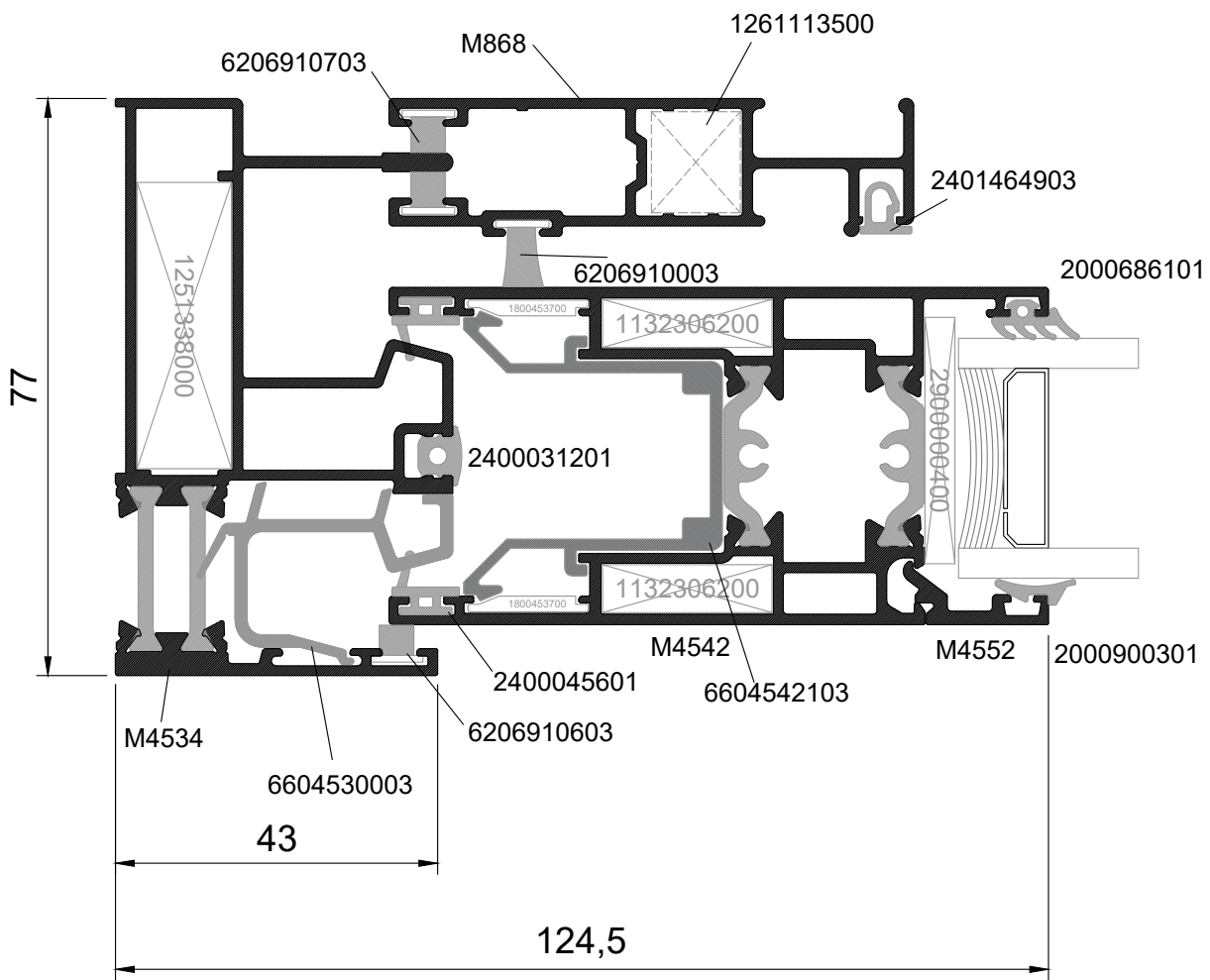
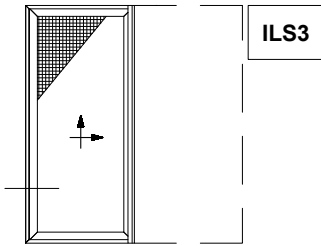

11

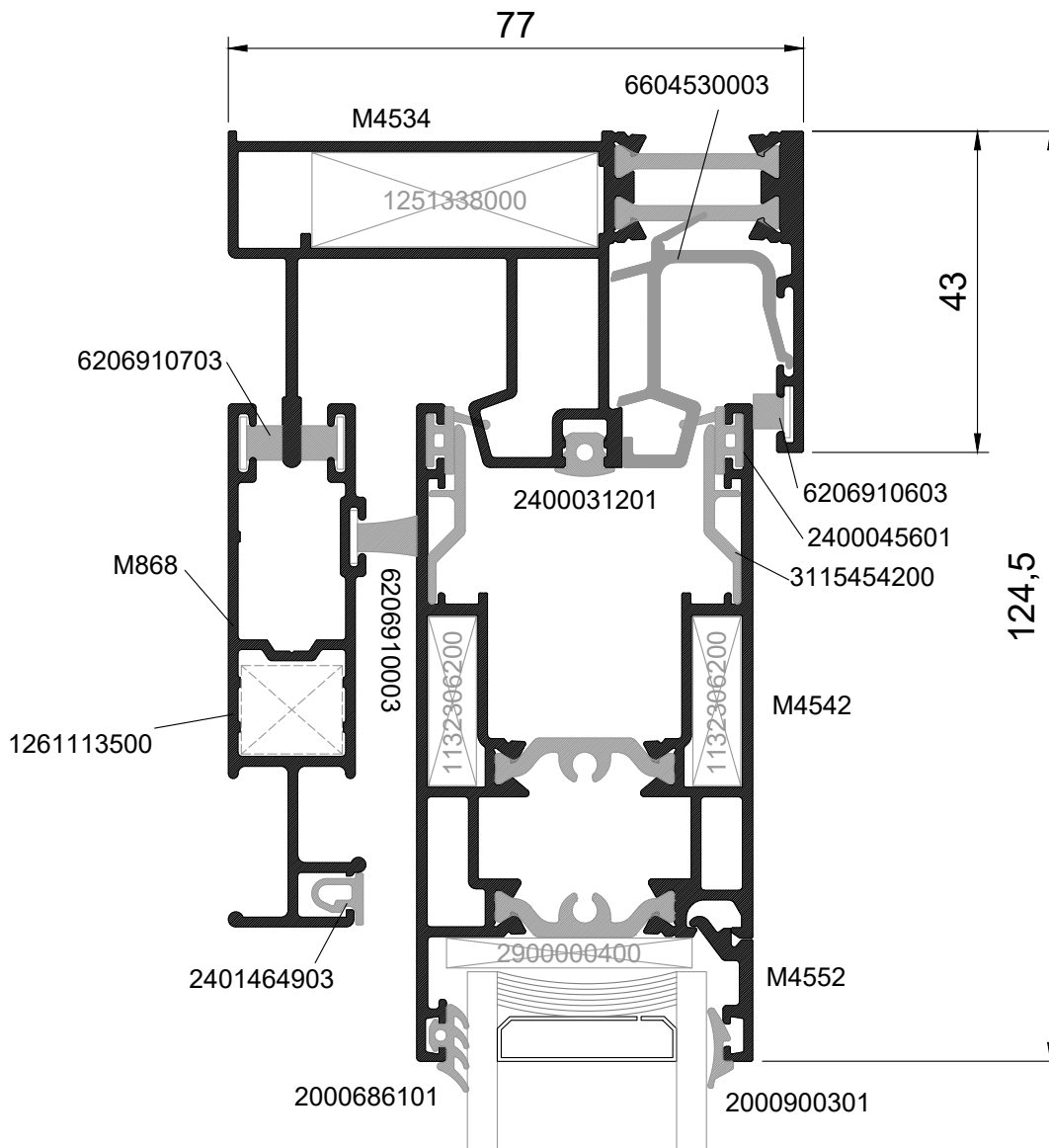
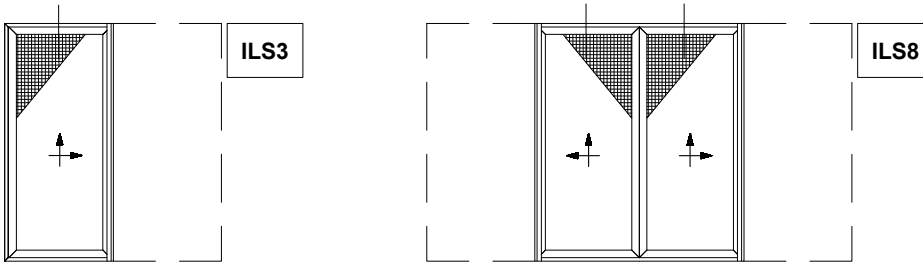



12

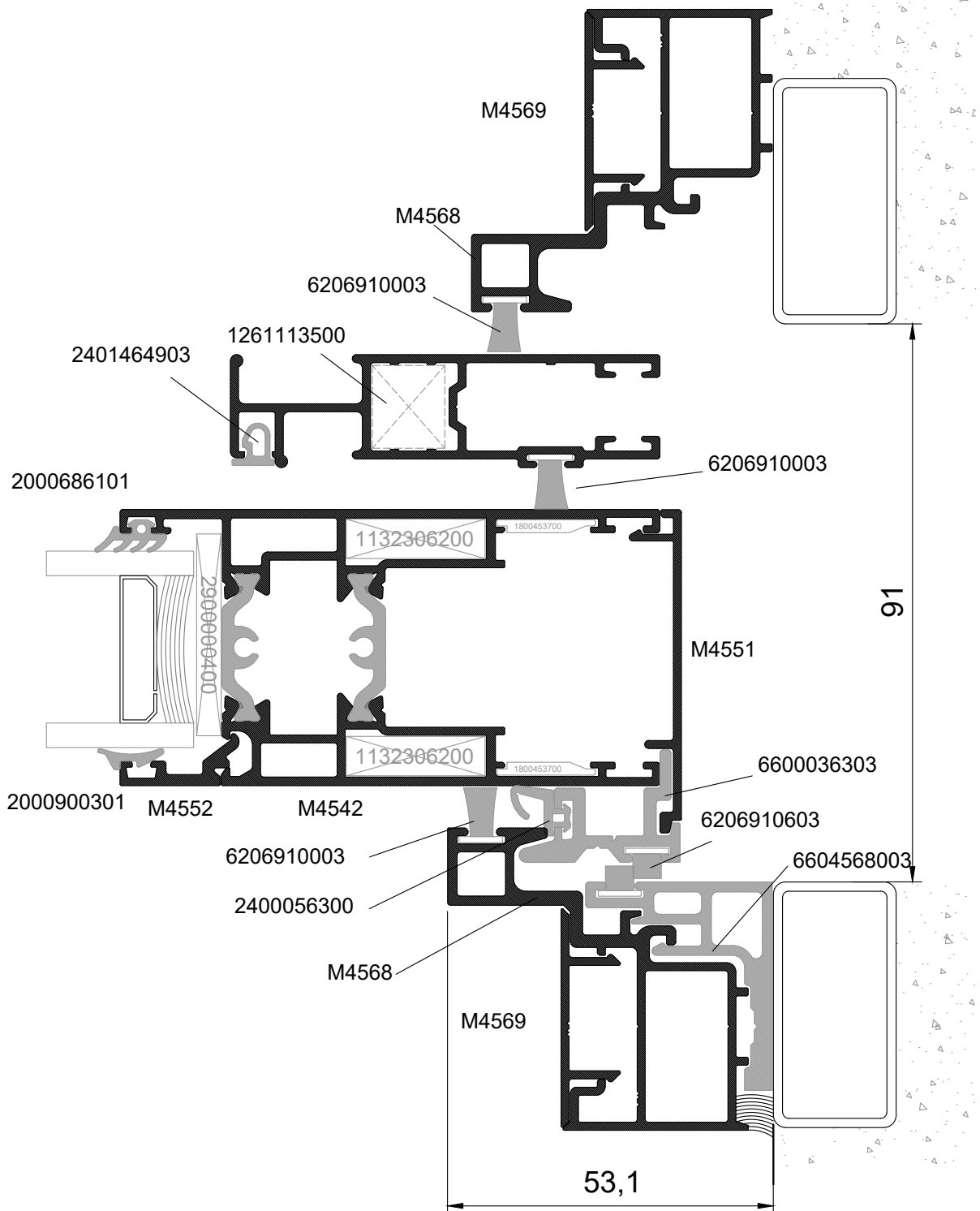
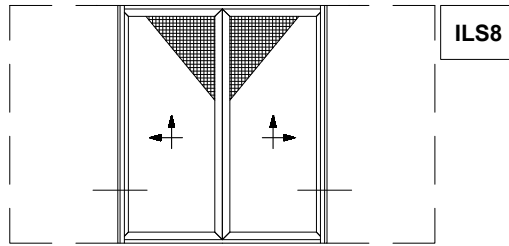
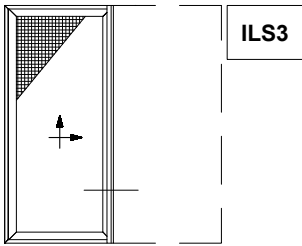

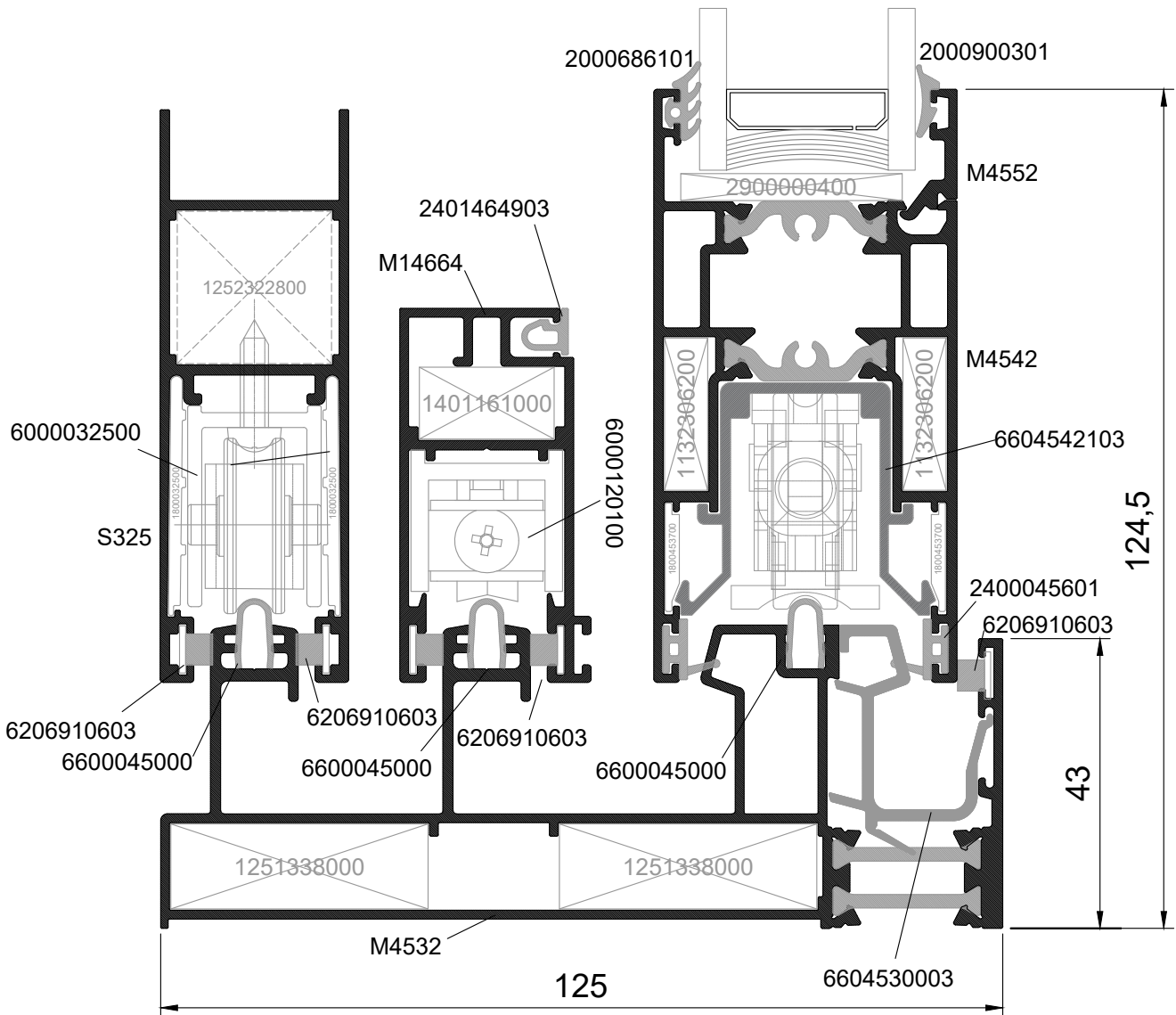
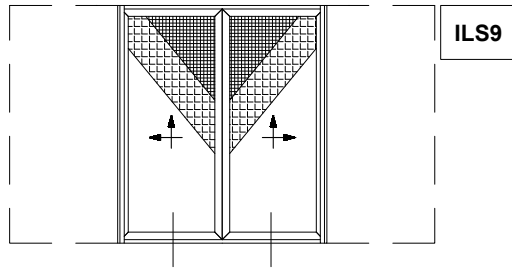
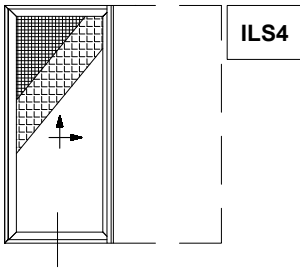

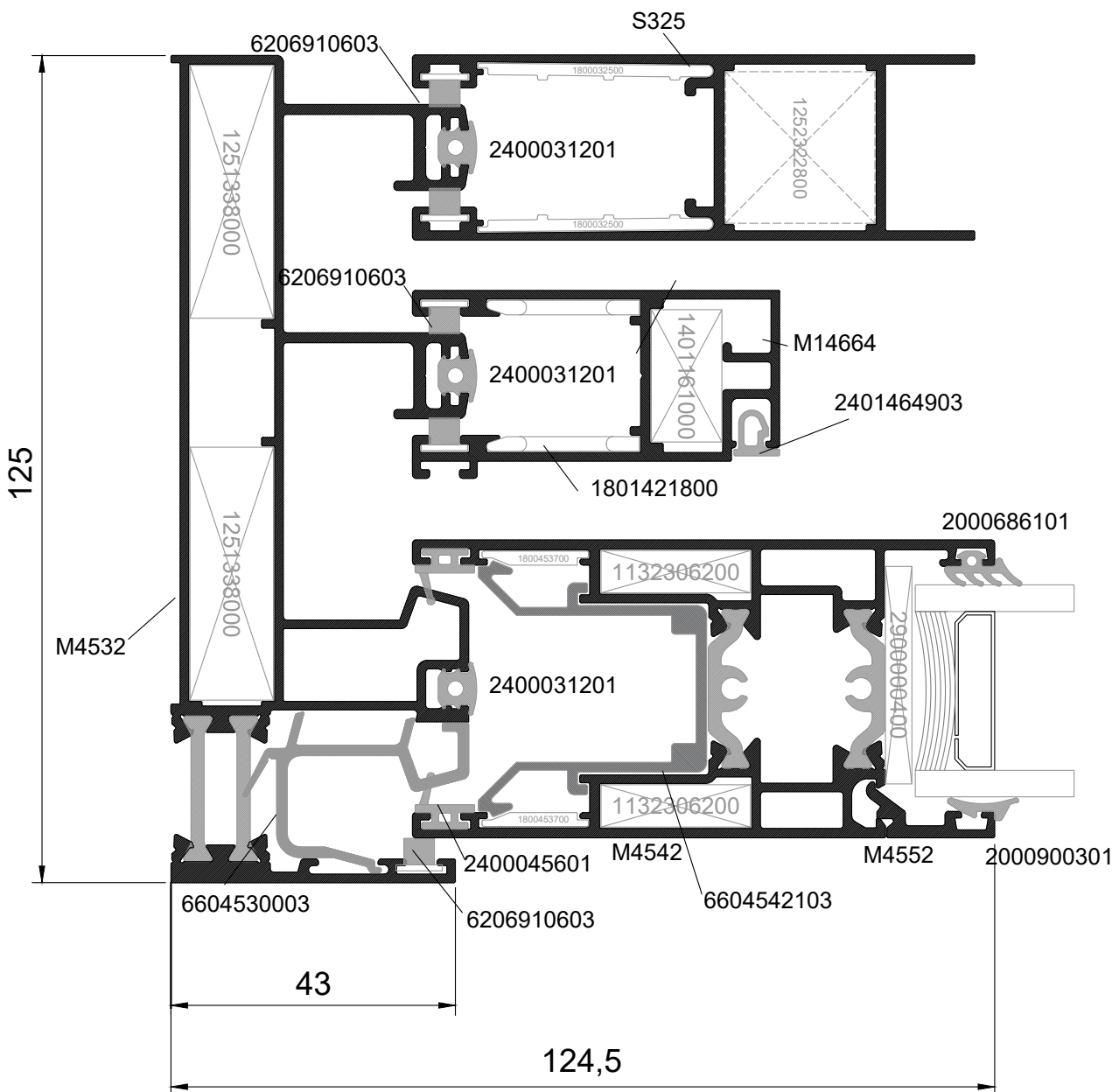
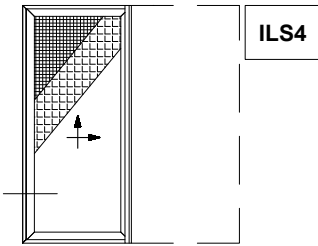

15

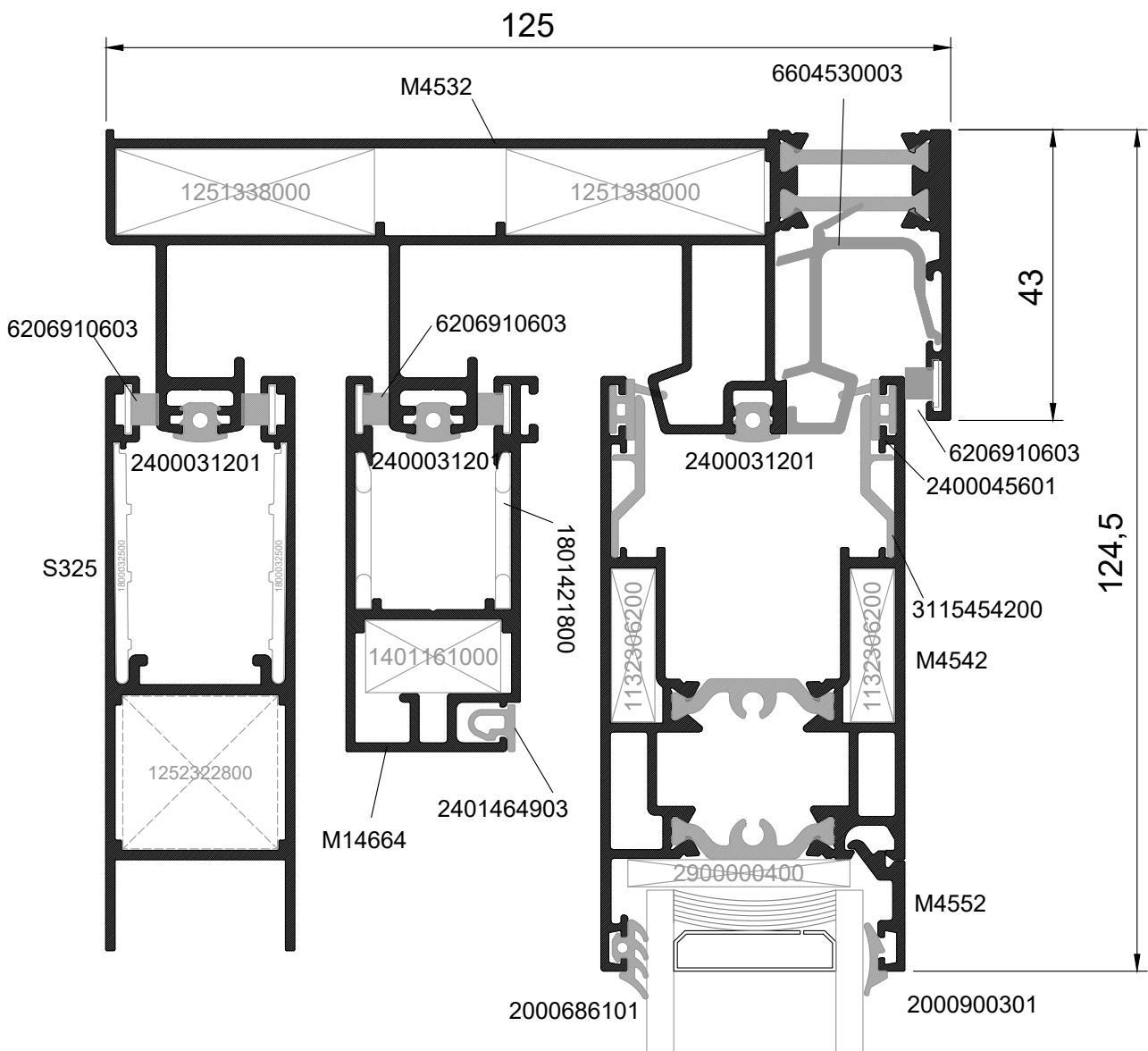
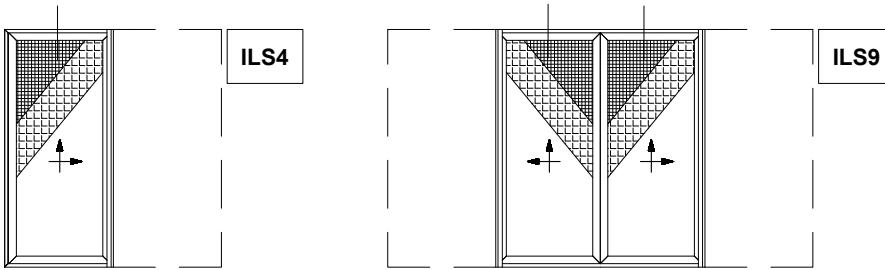

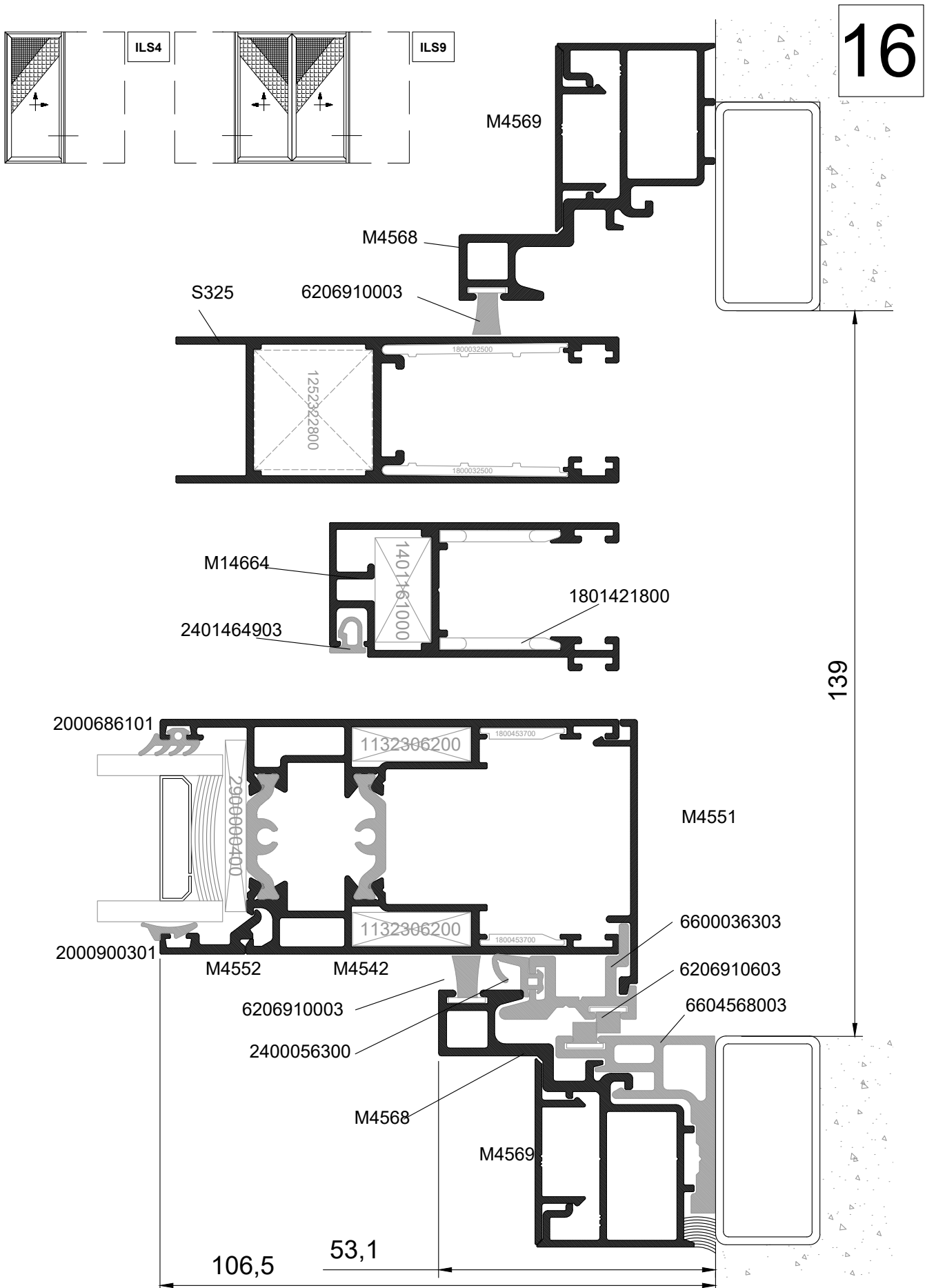

237

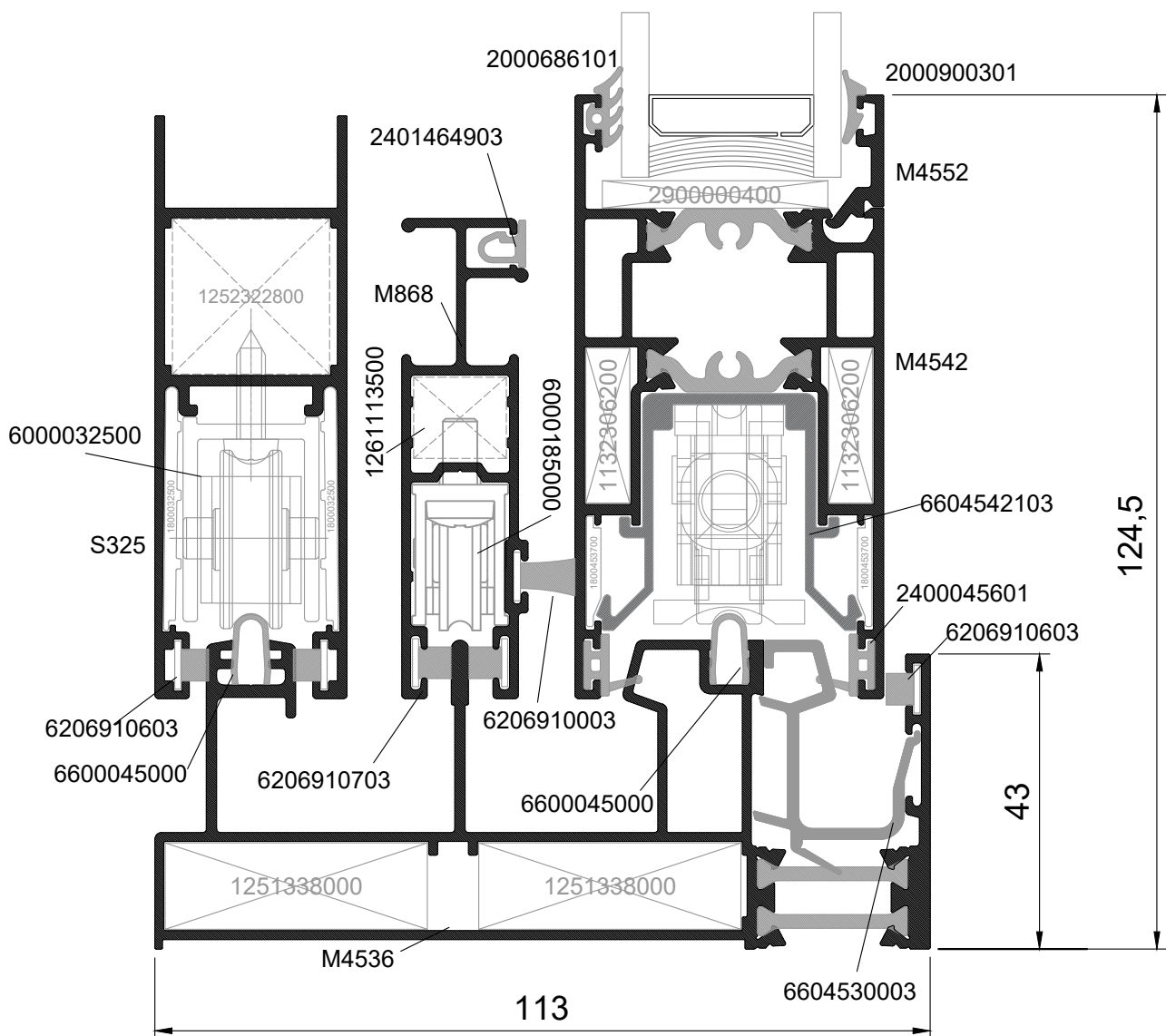
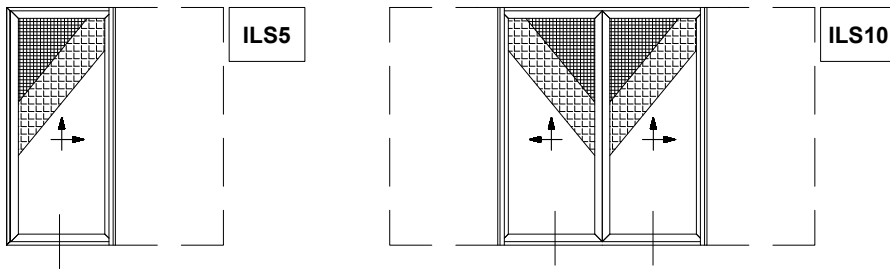

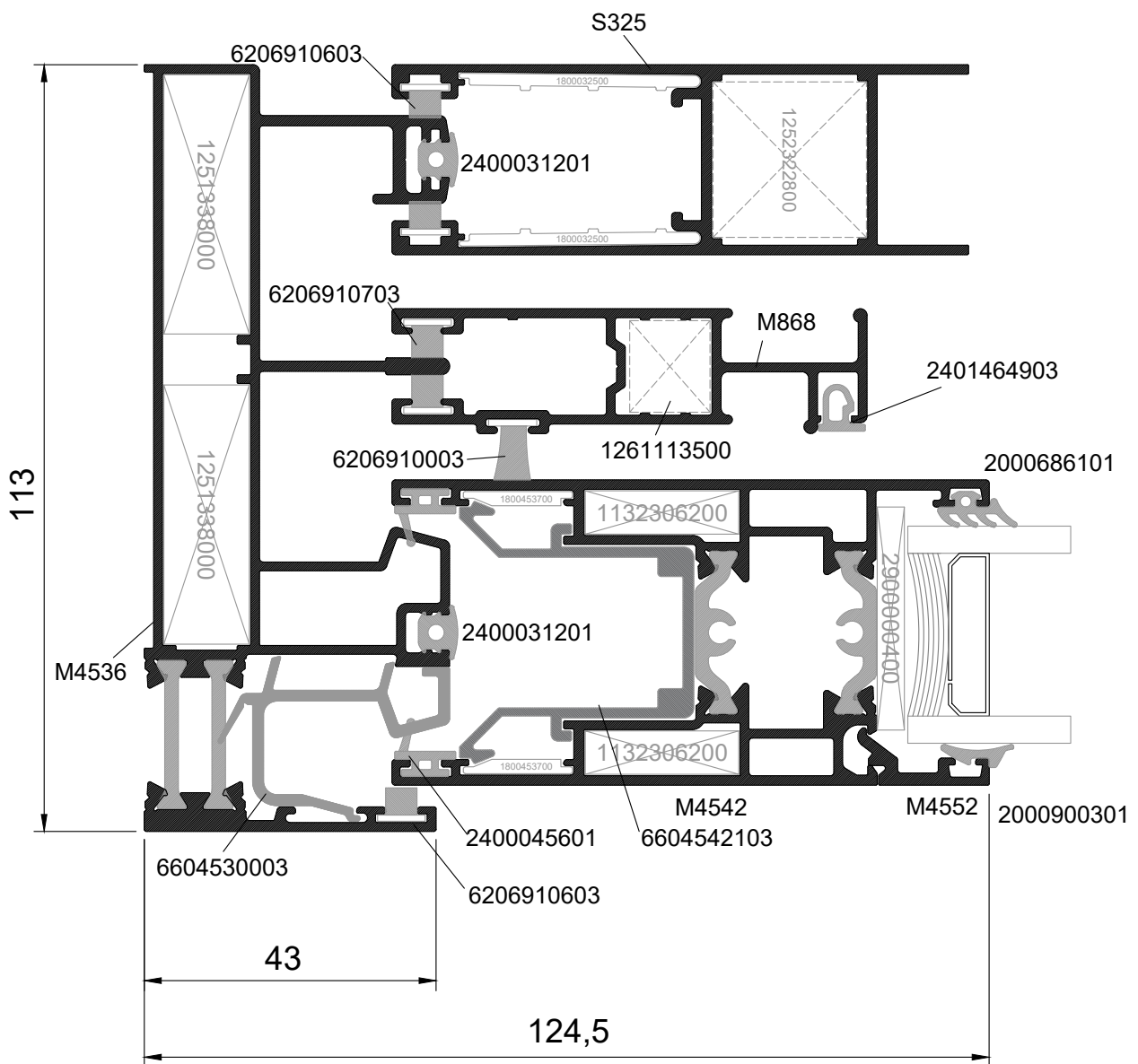
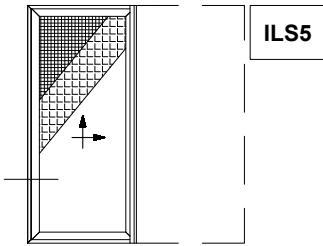

19

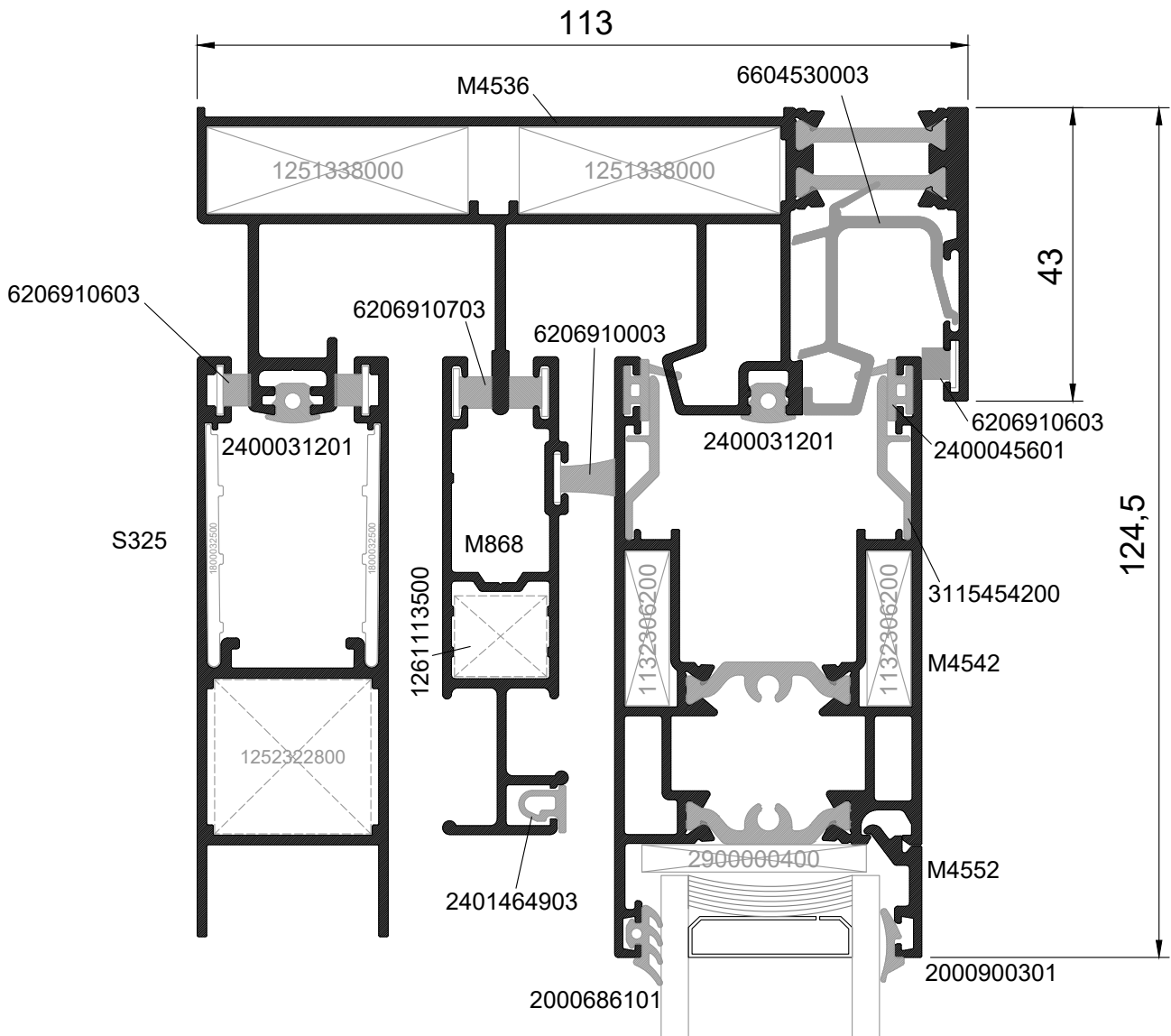
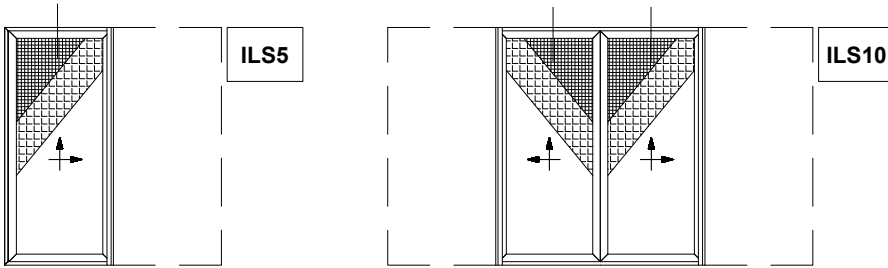



20

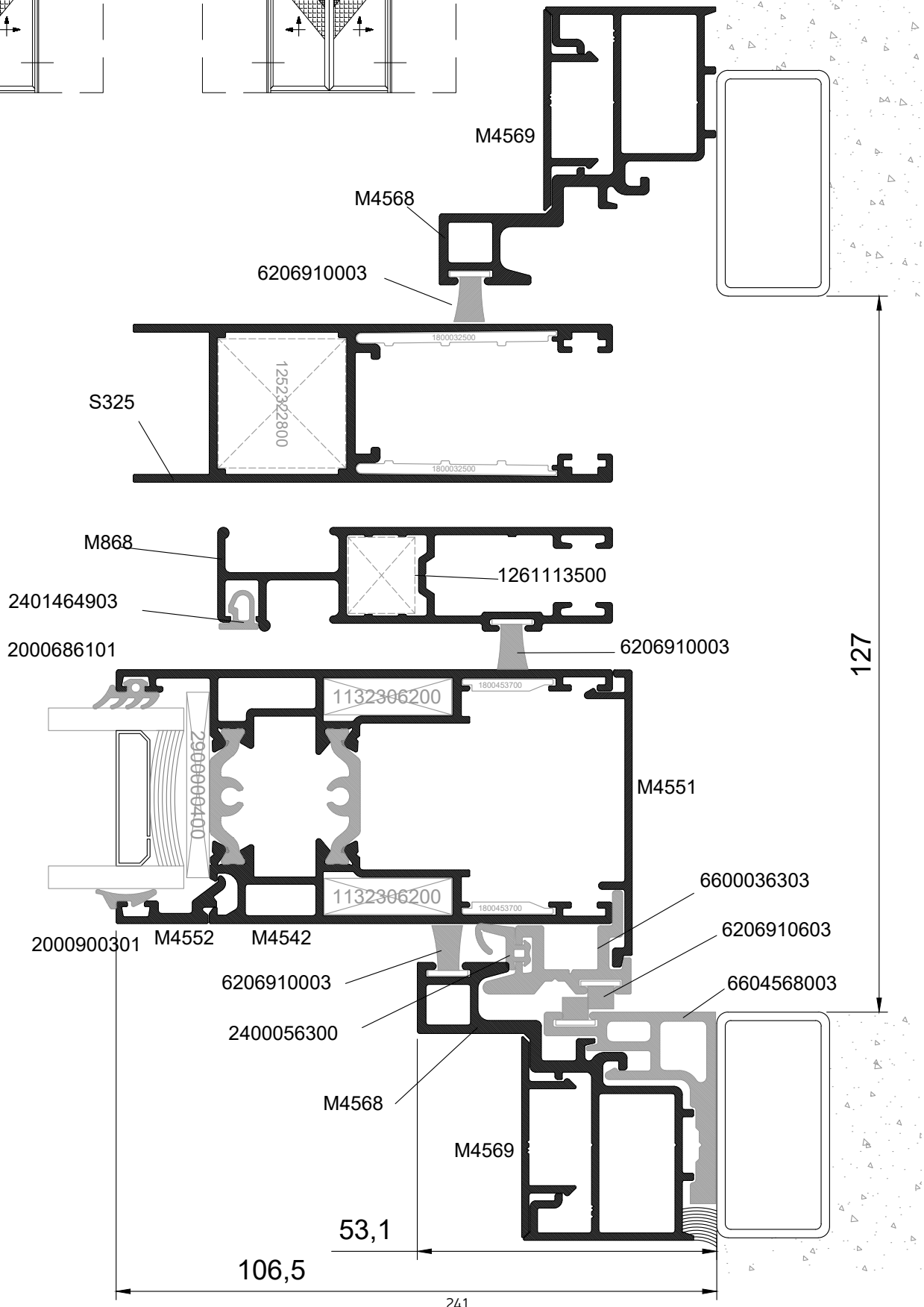
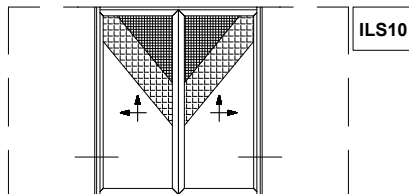
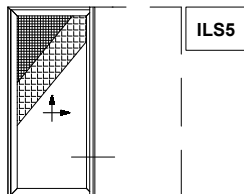

21

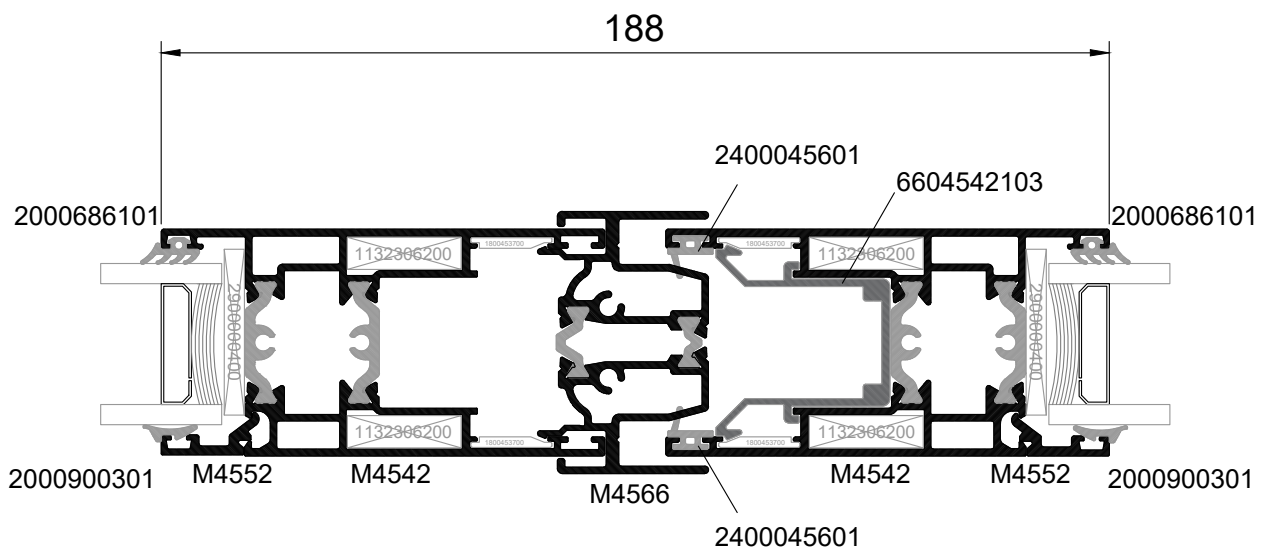
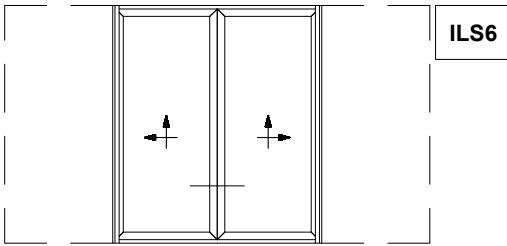

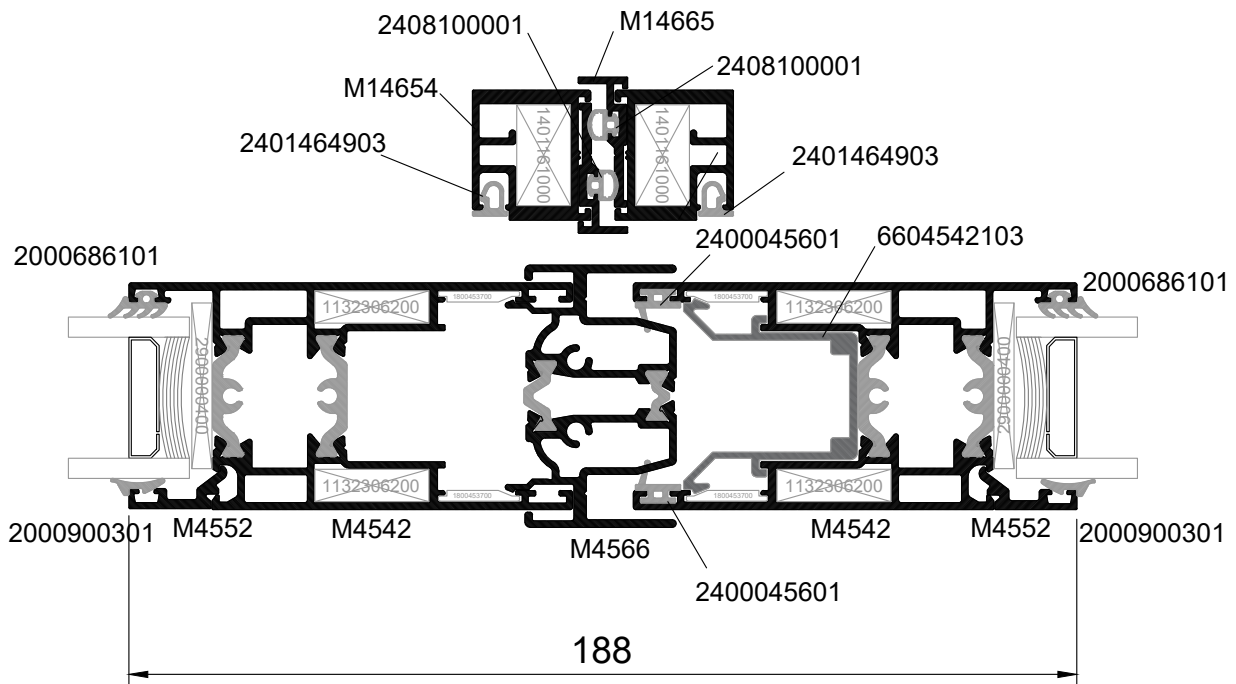
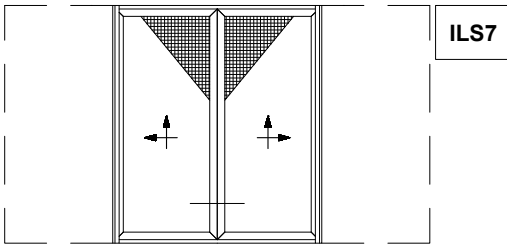

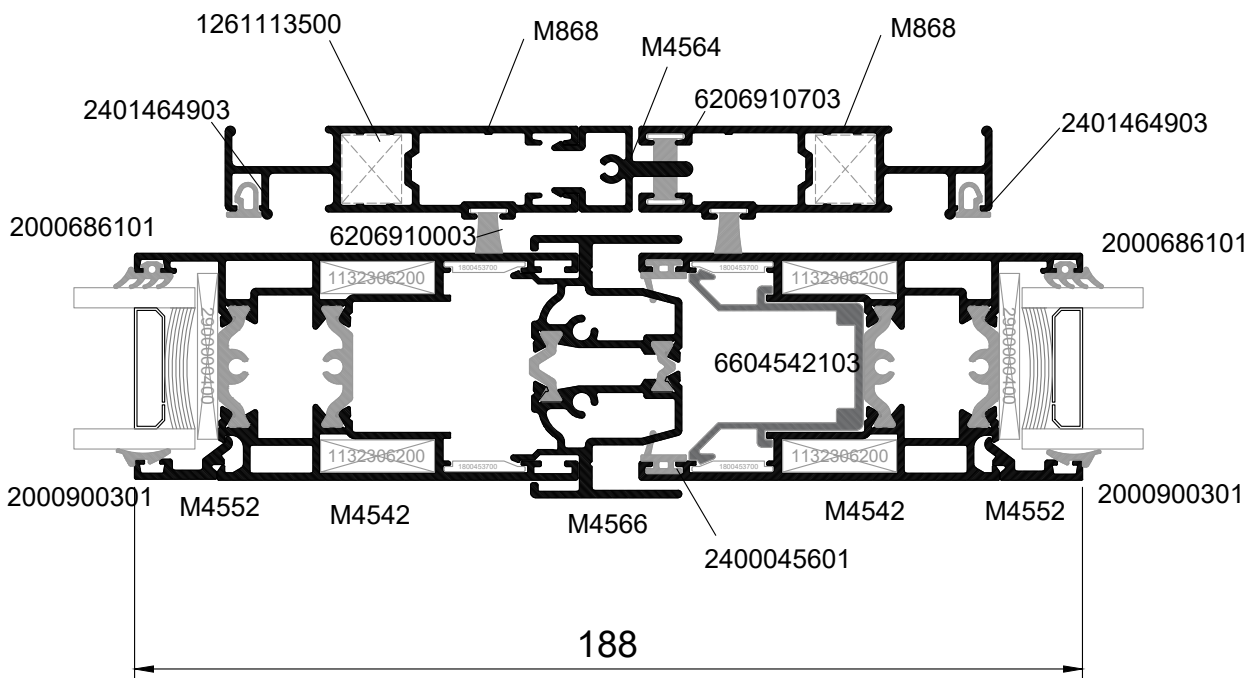
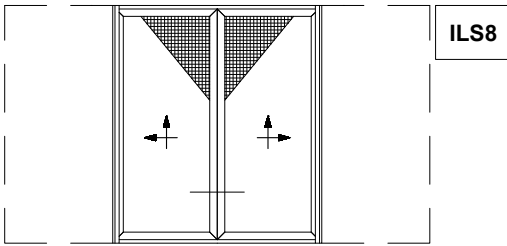

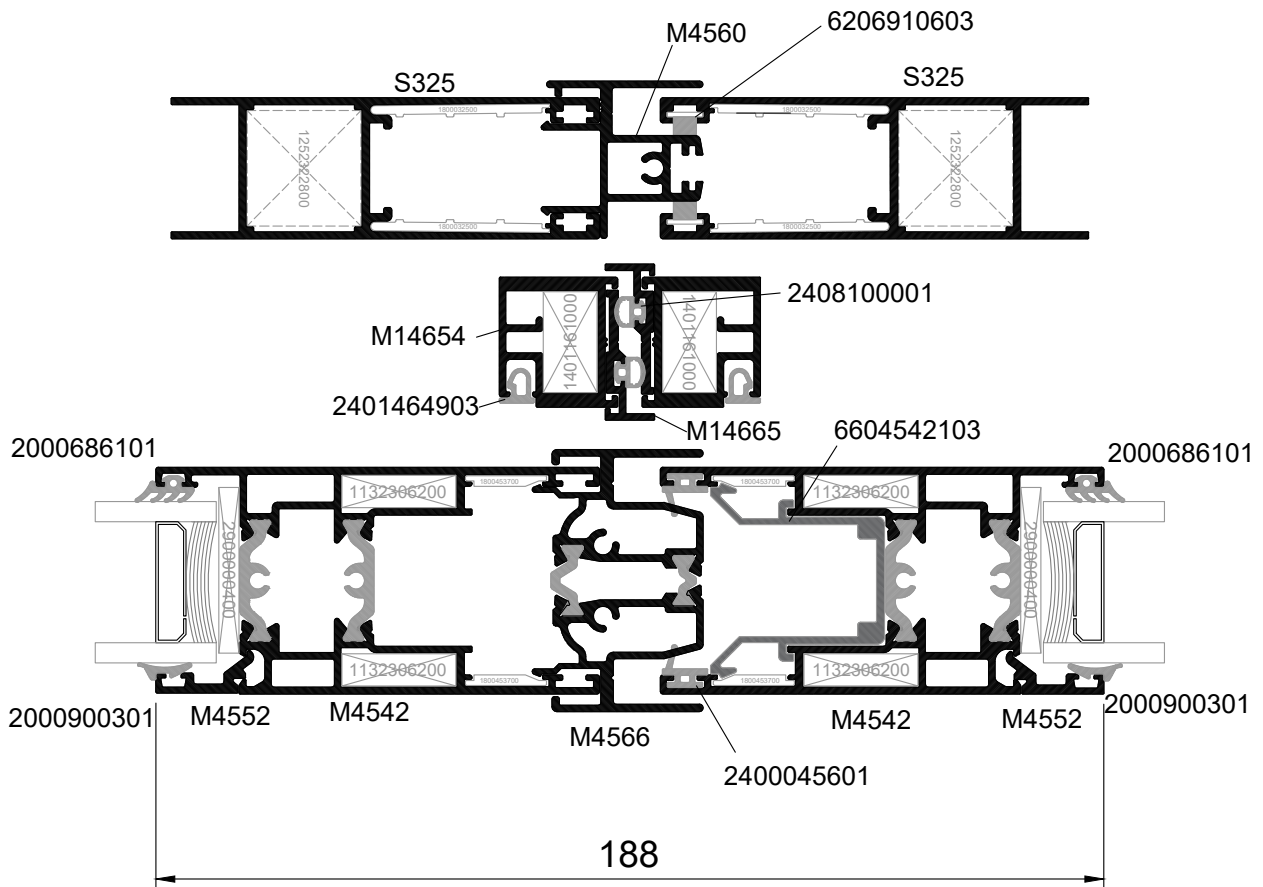
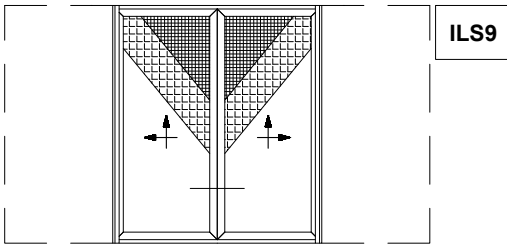

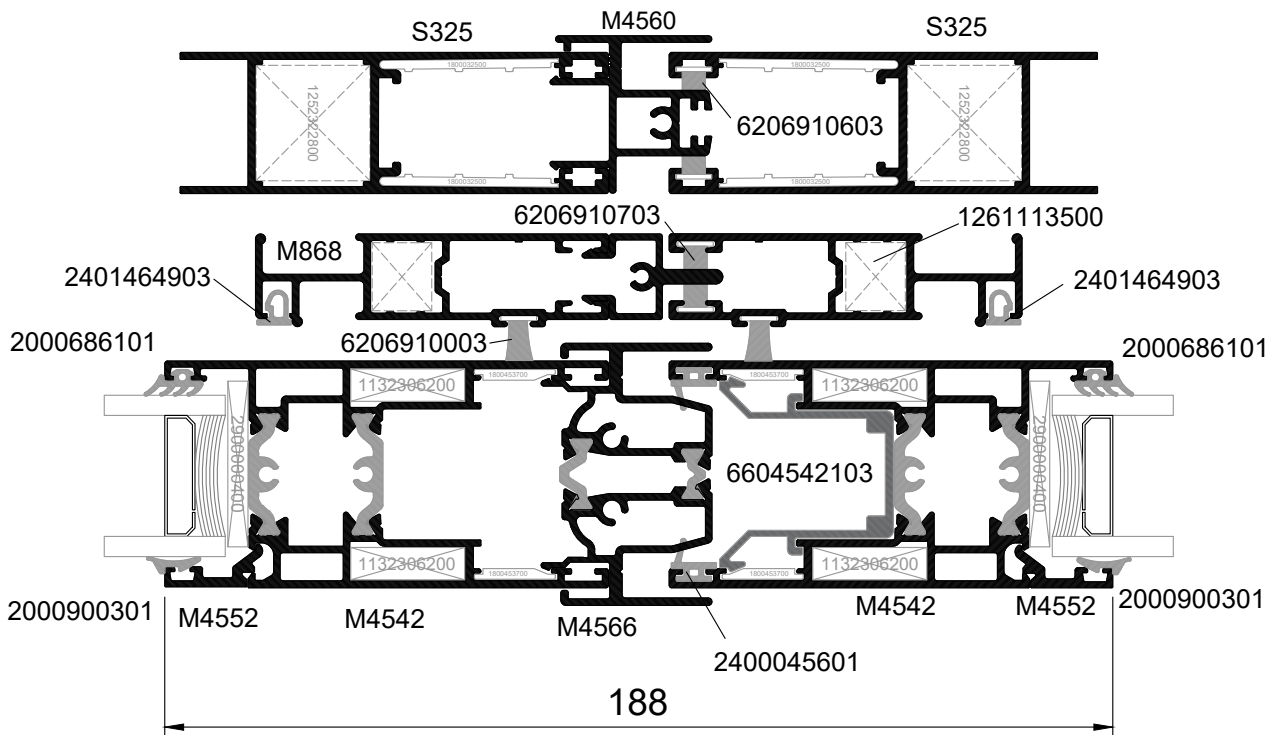
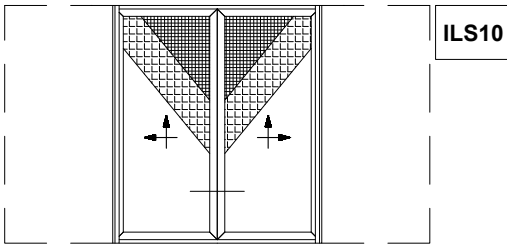

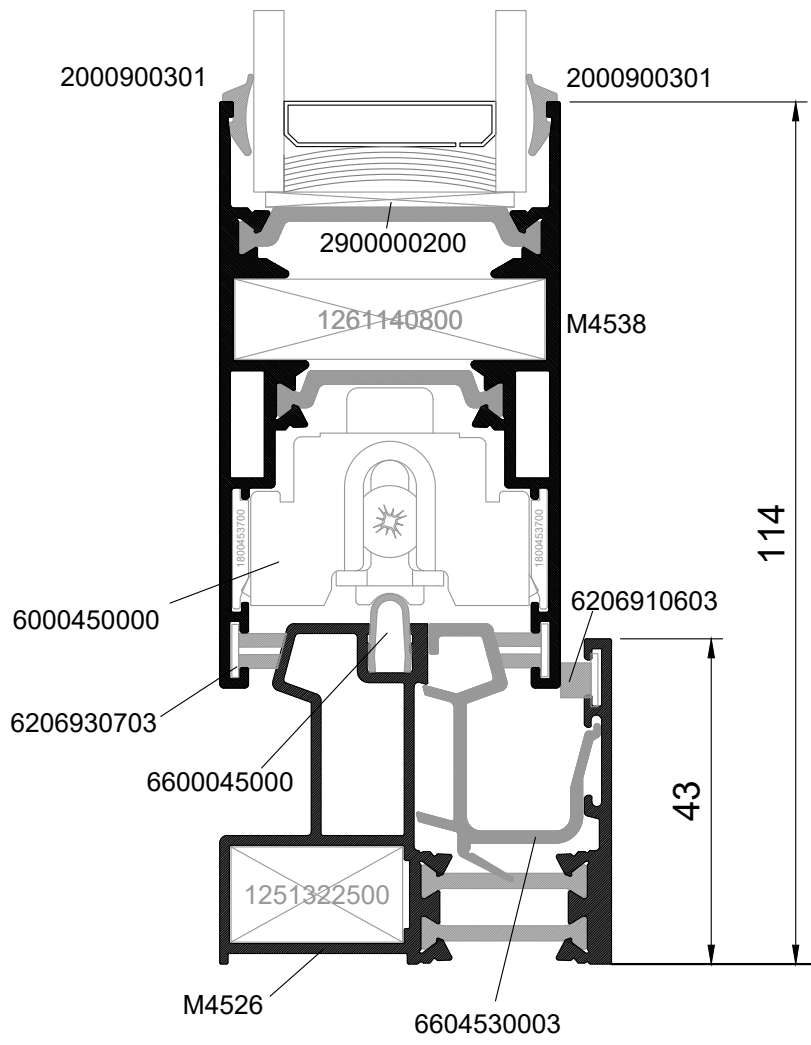
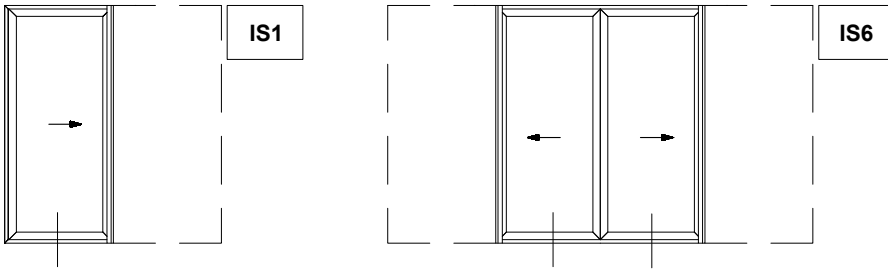

27

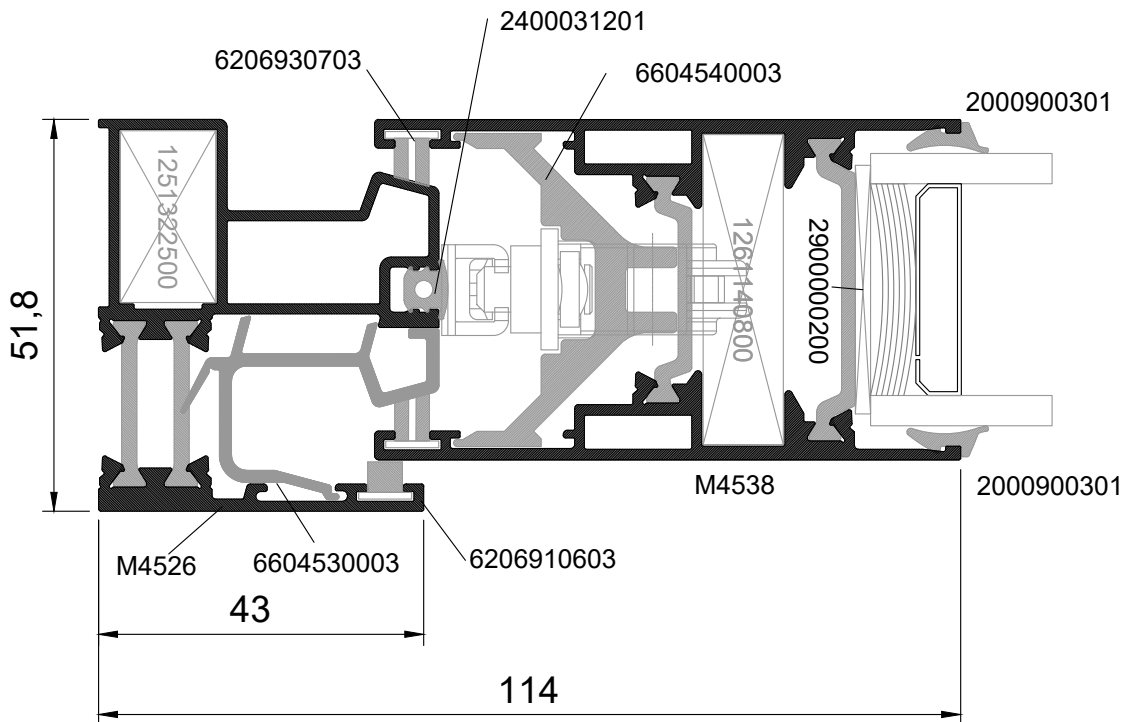
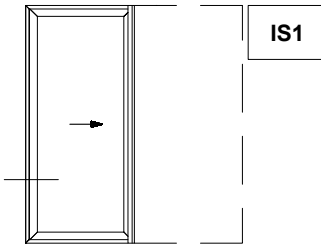



28

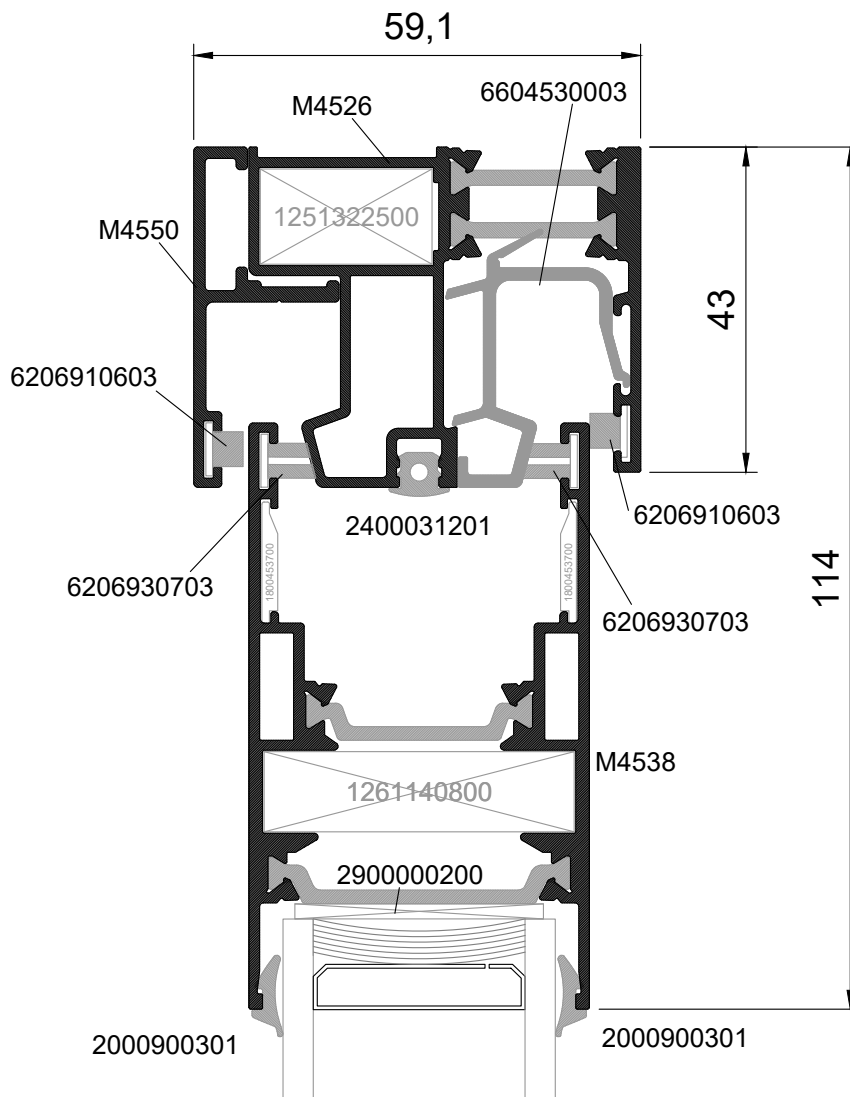
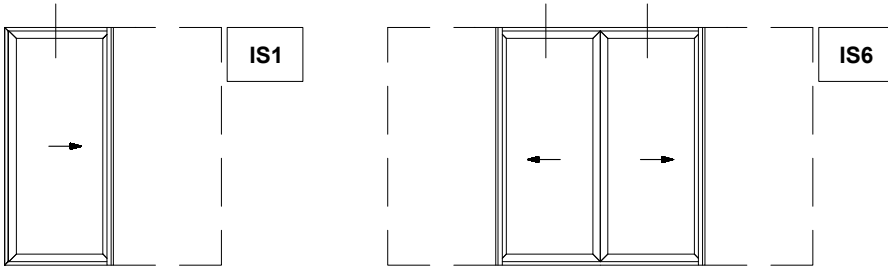

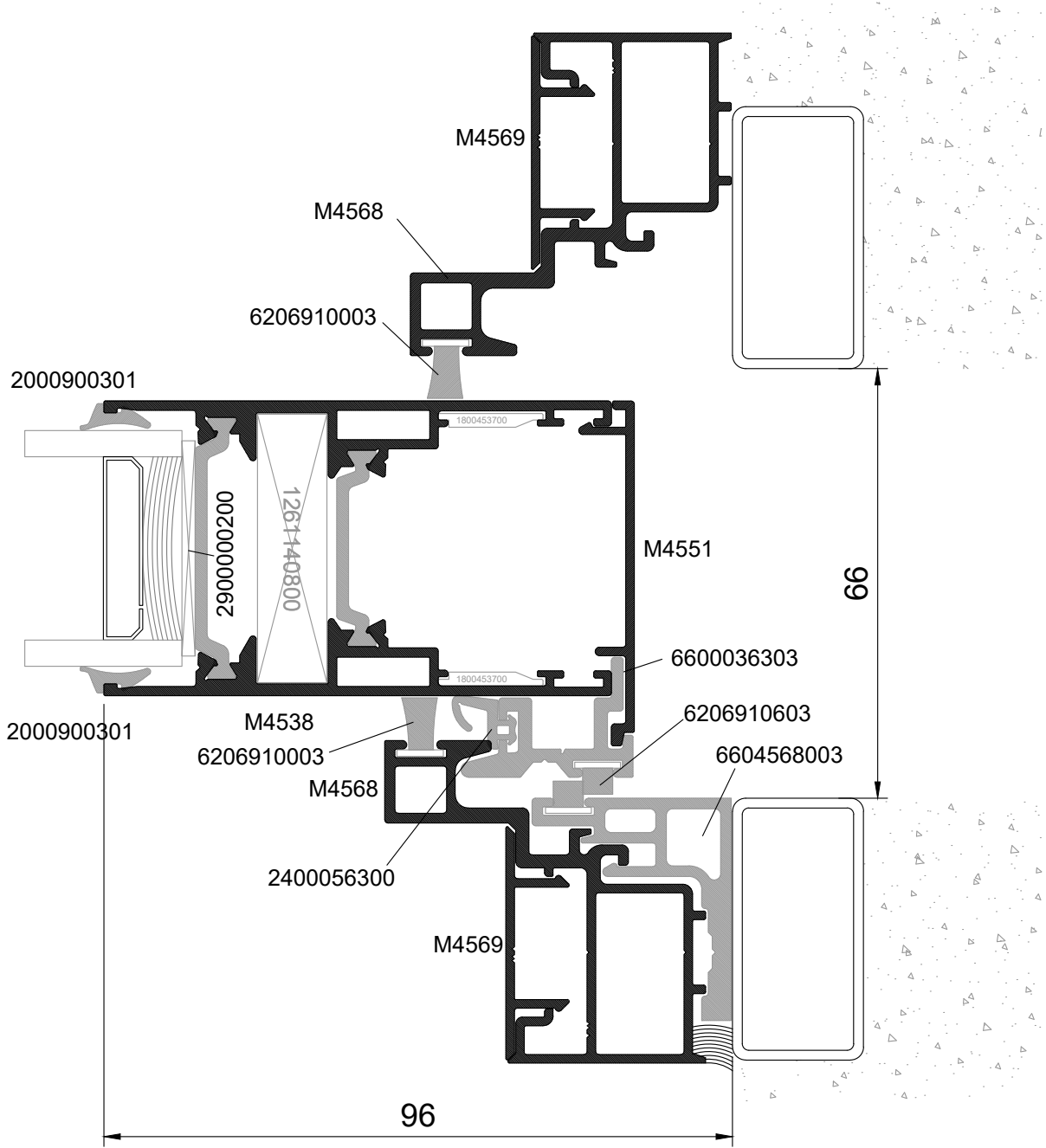
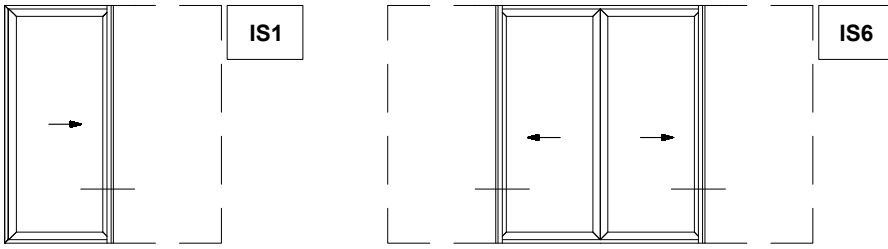

30

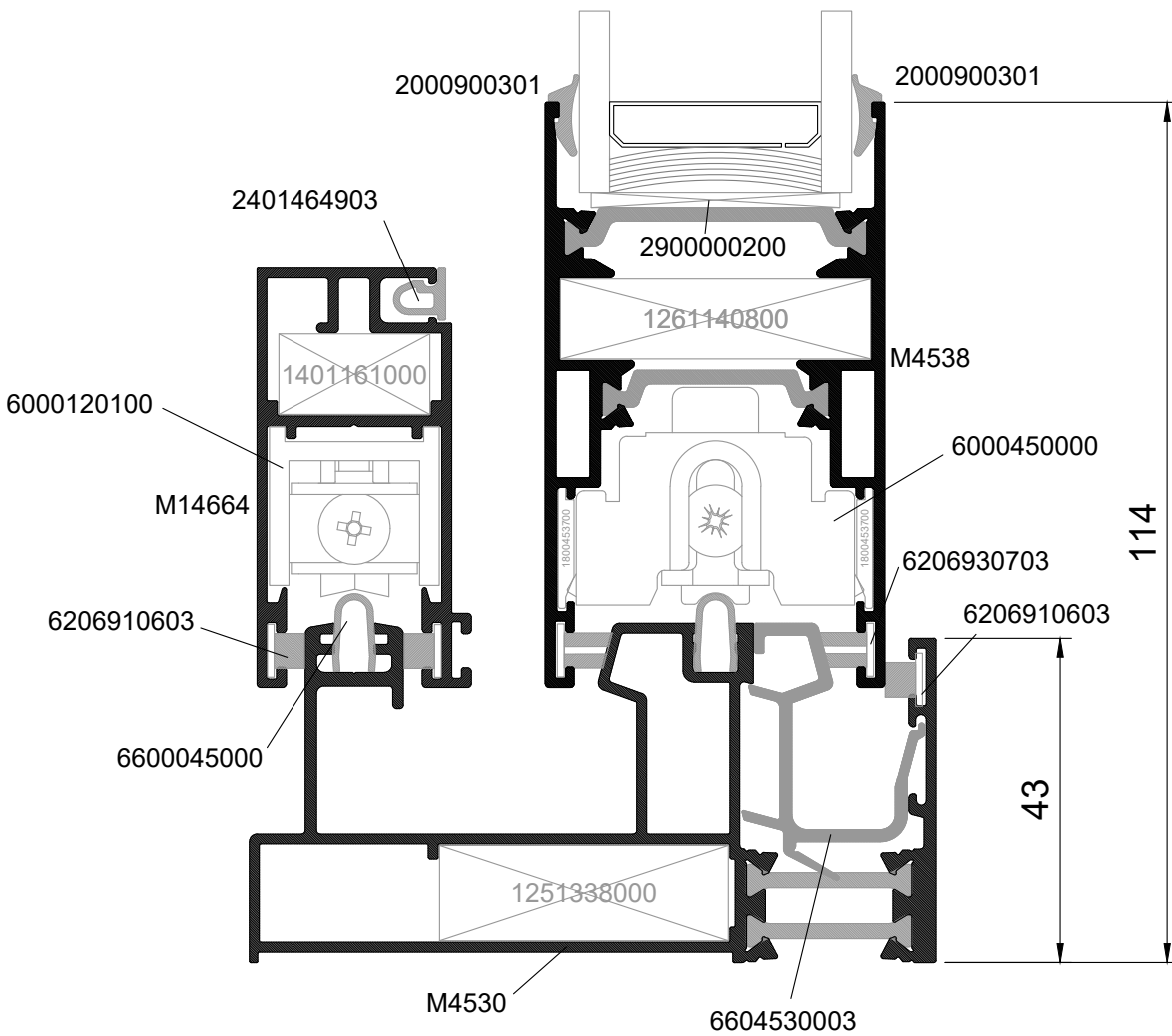
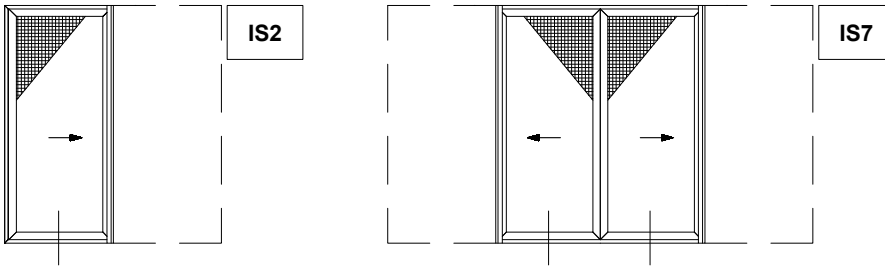

31

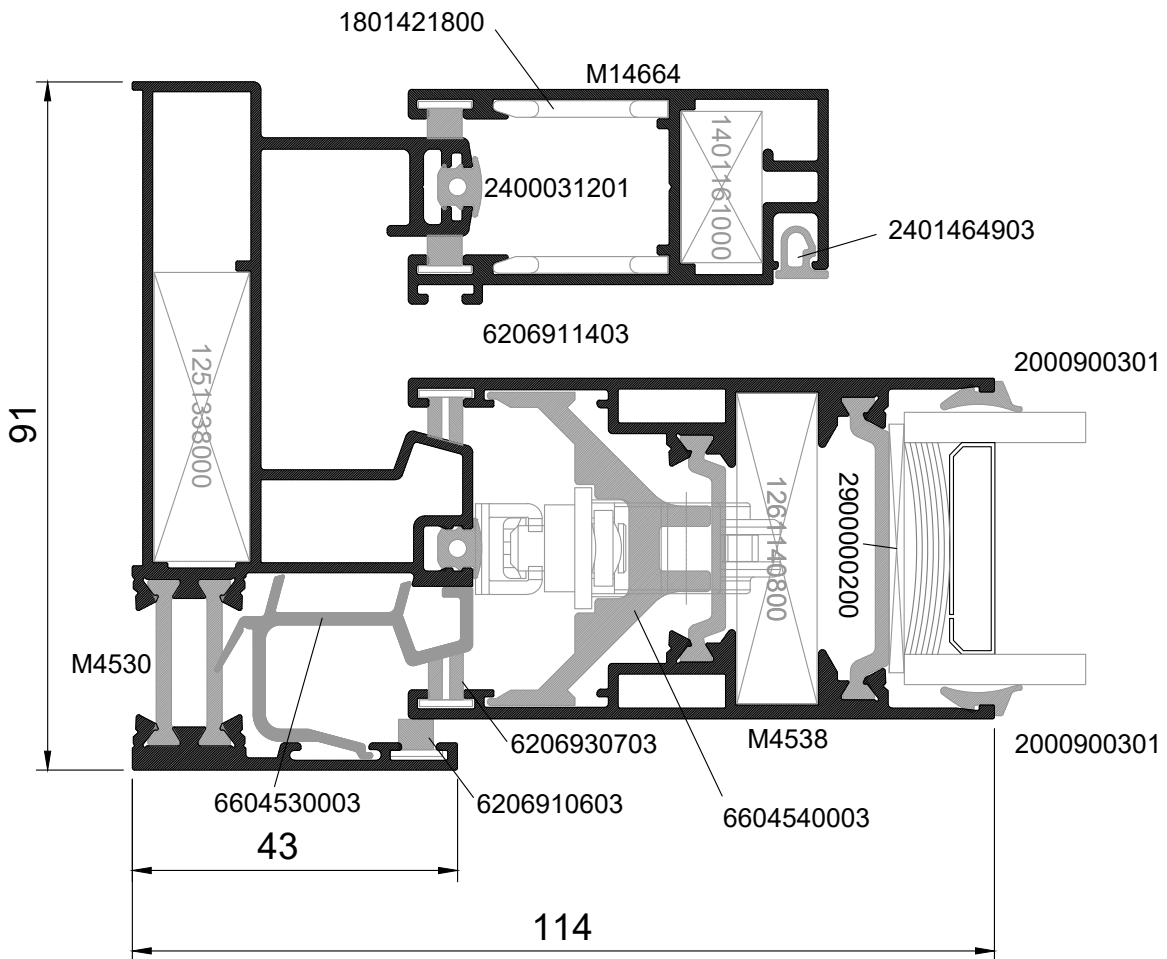
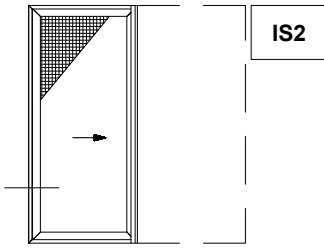

32

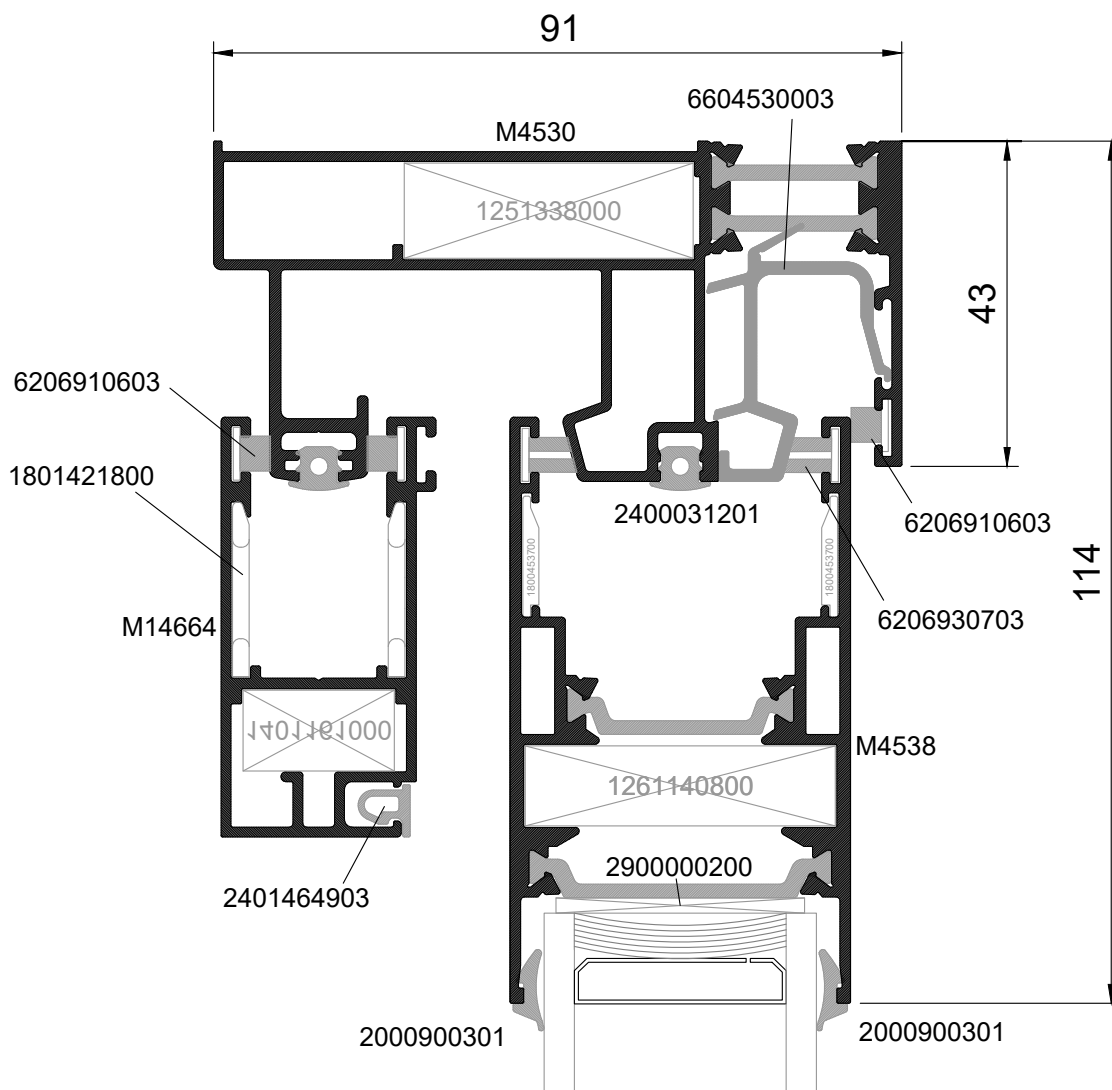
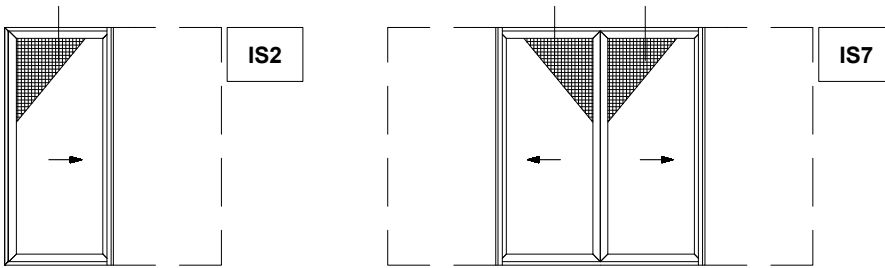

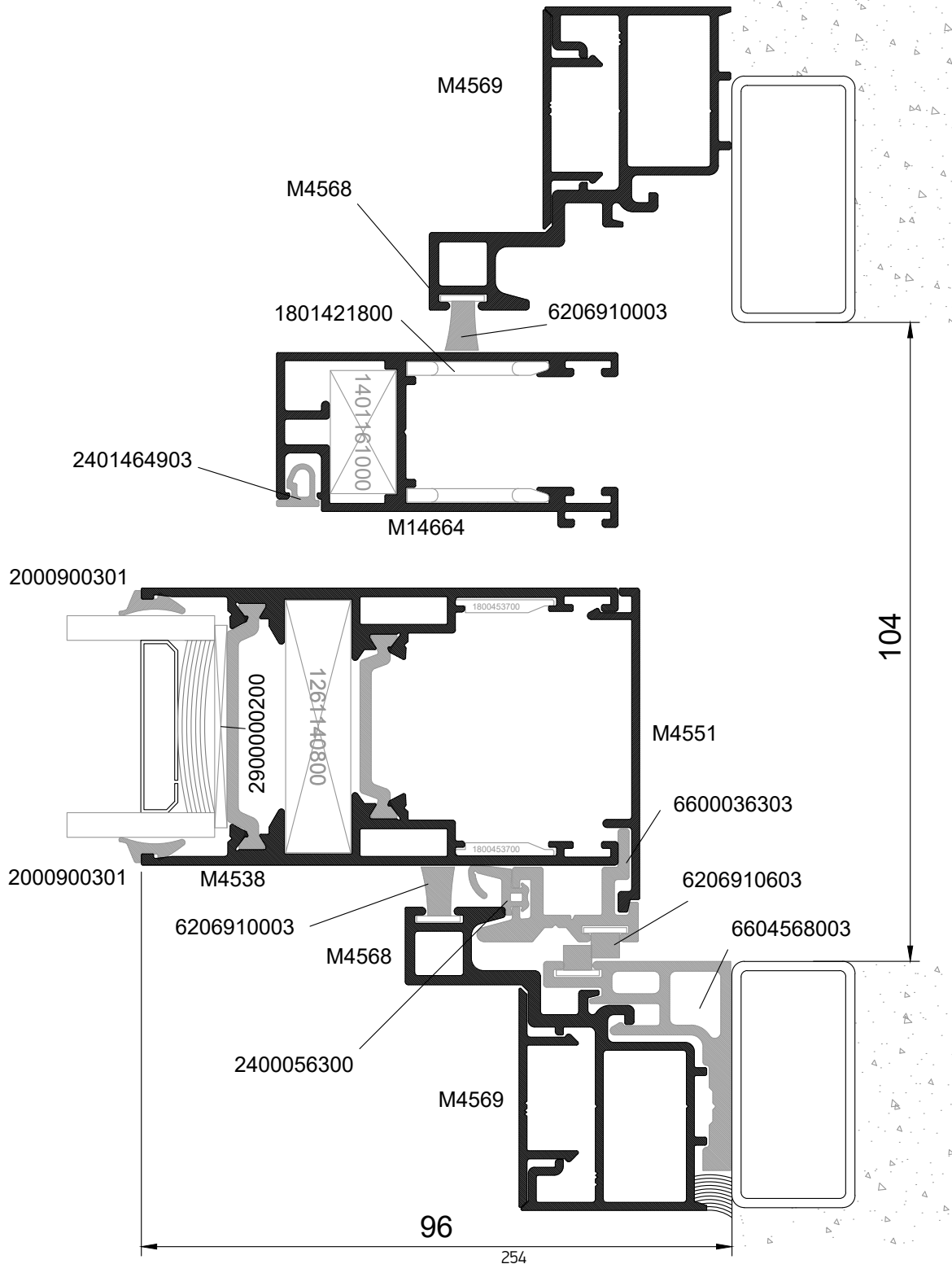
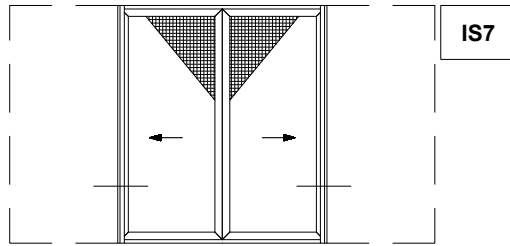
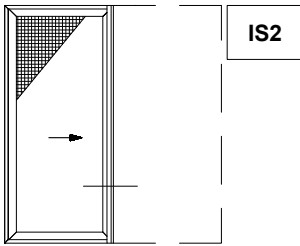

34

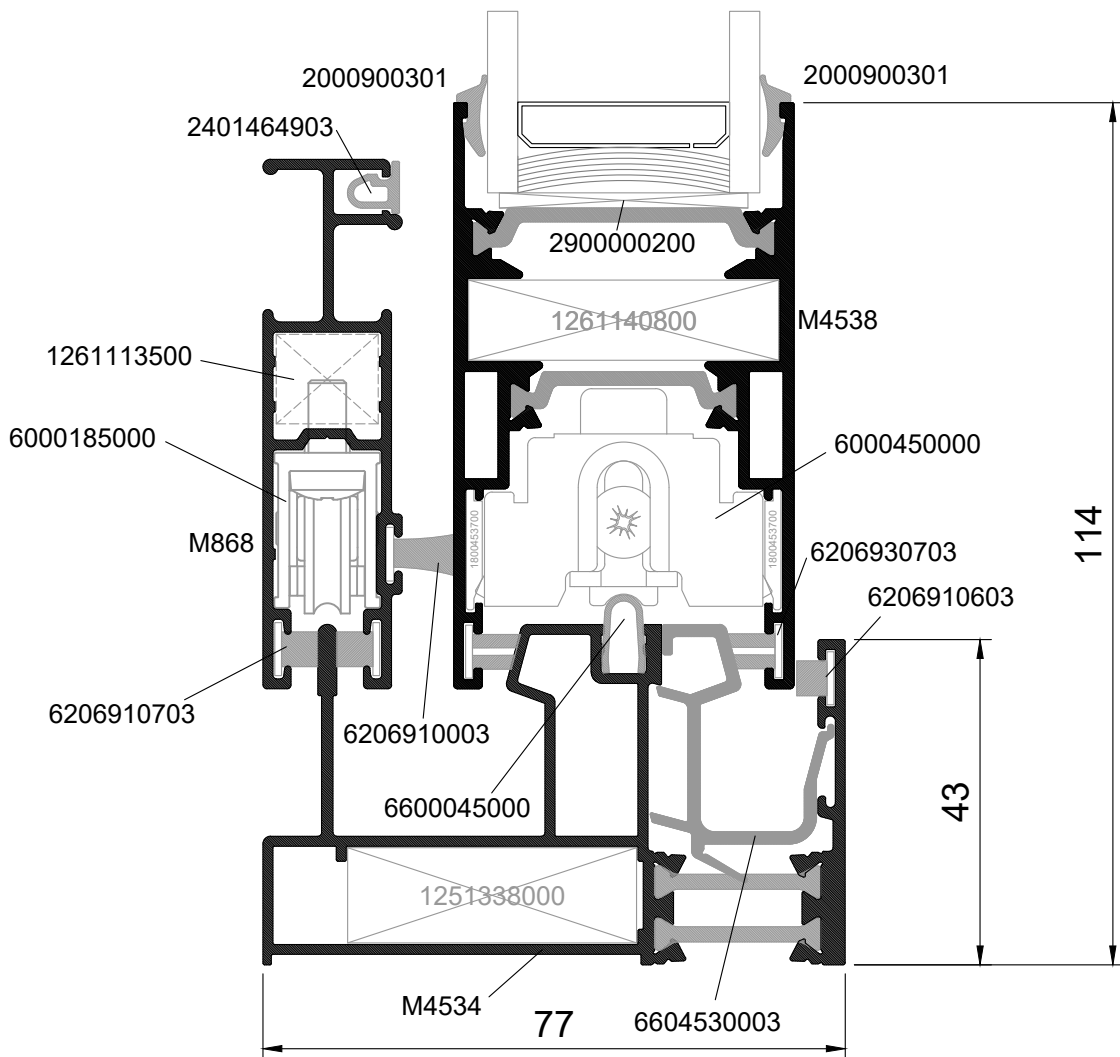
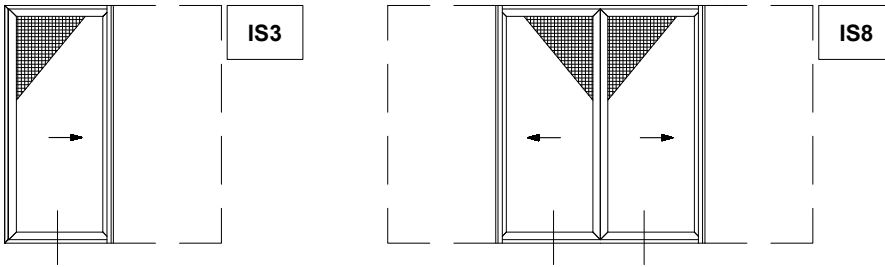

35

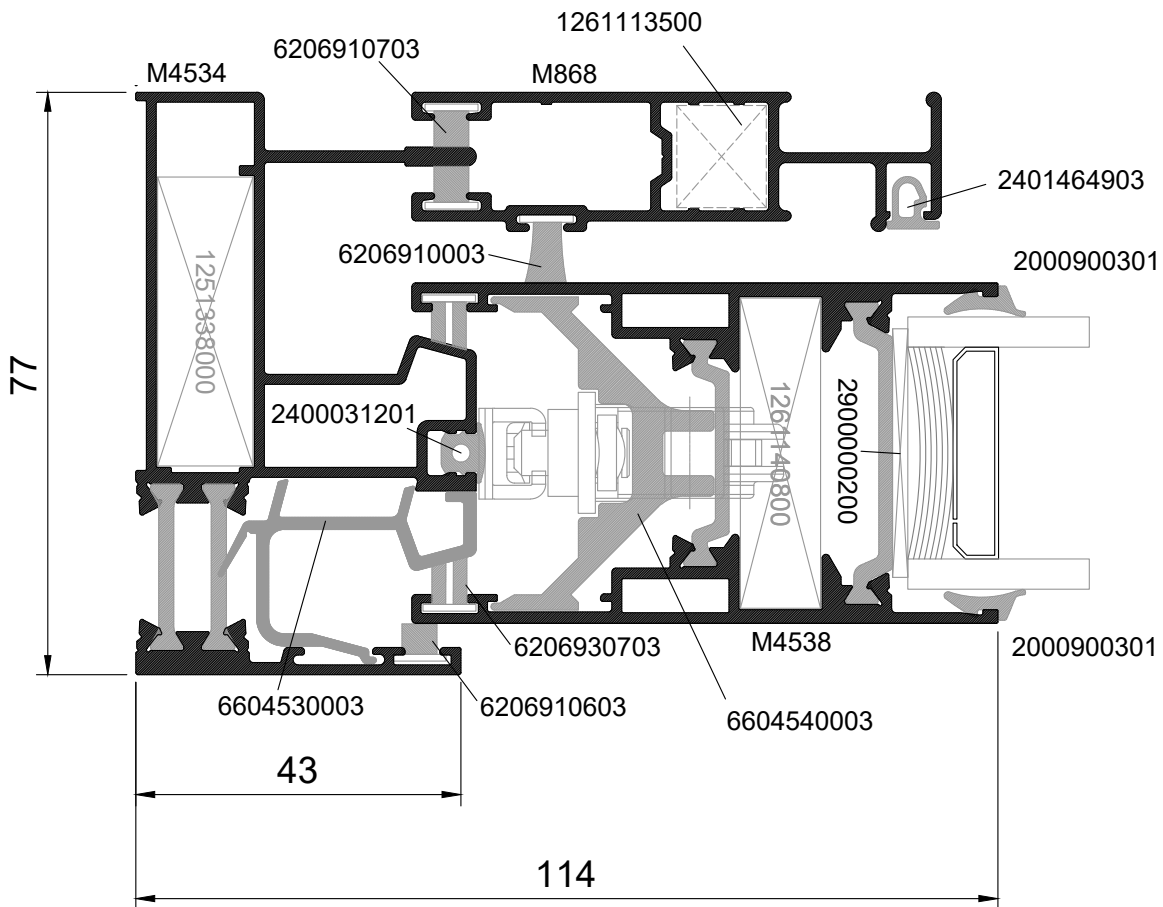
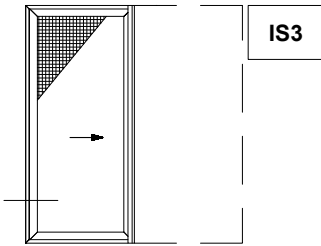



36

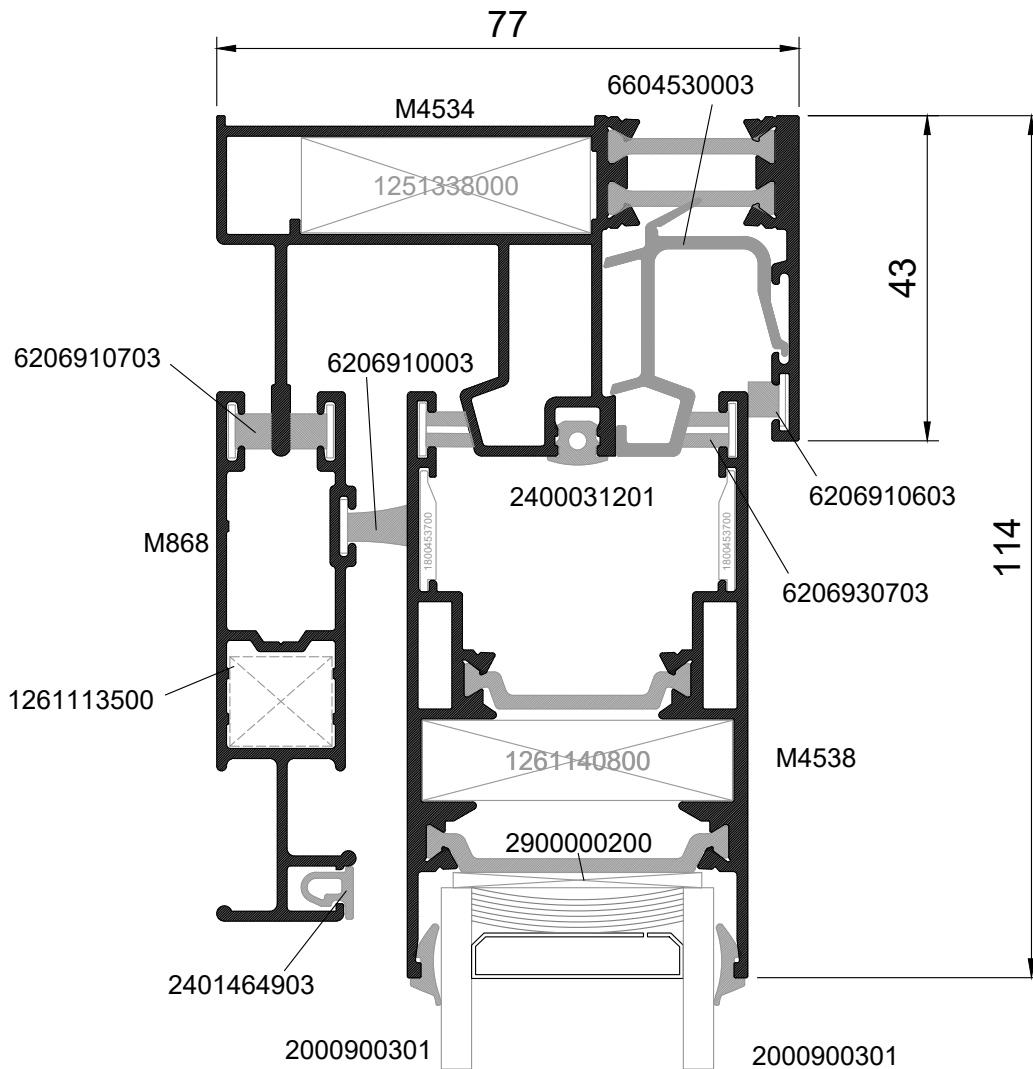
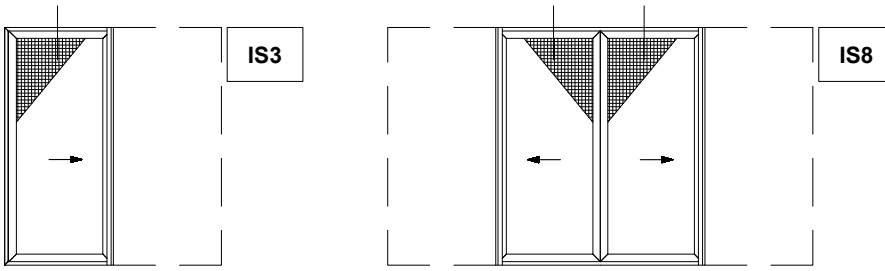

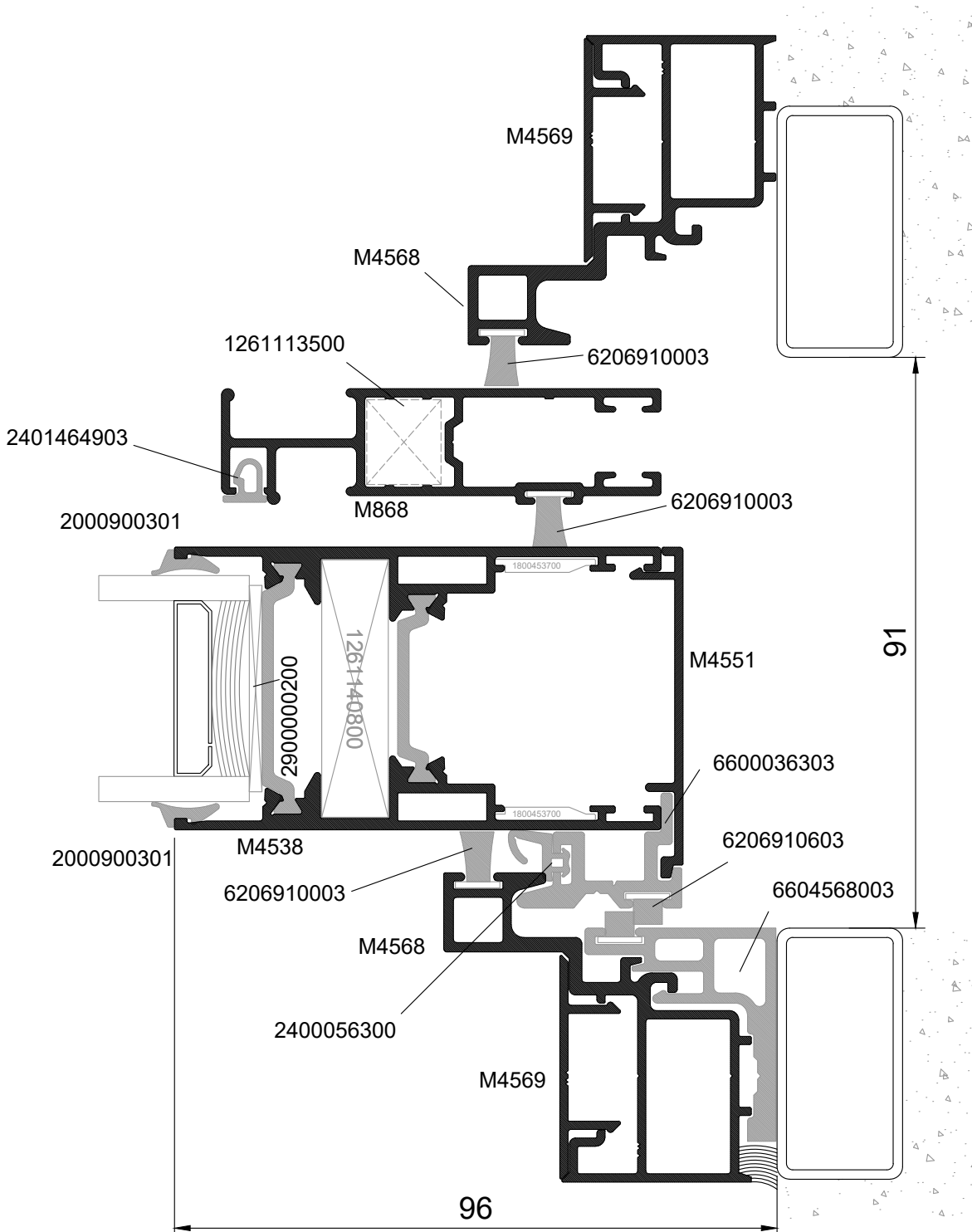
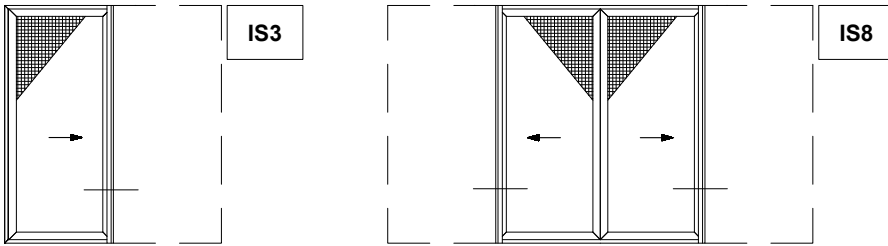

38

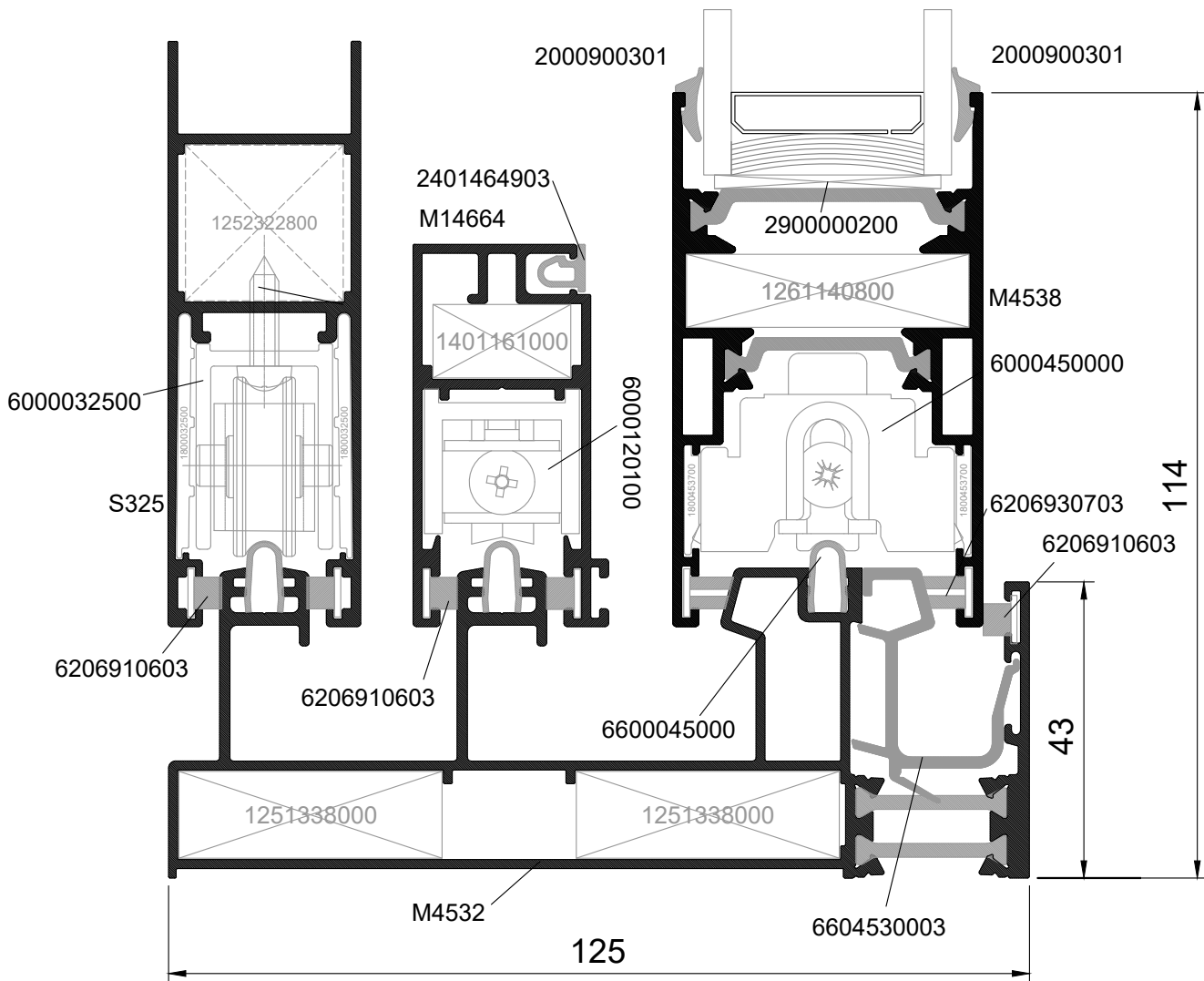
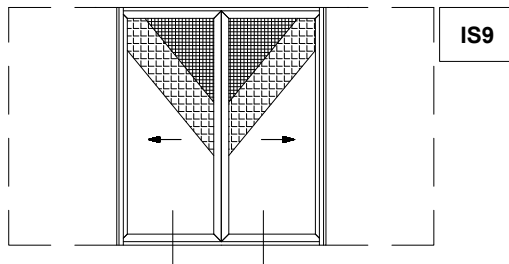
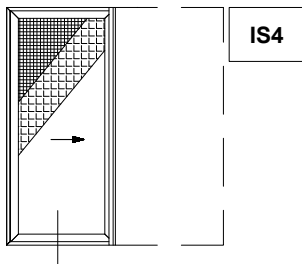

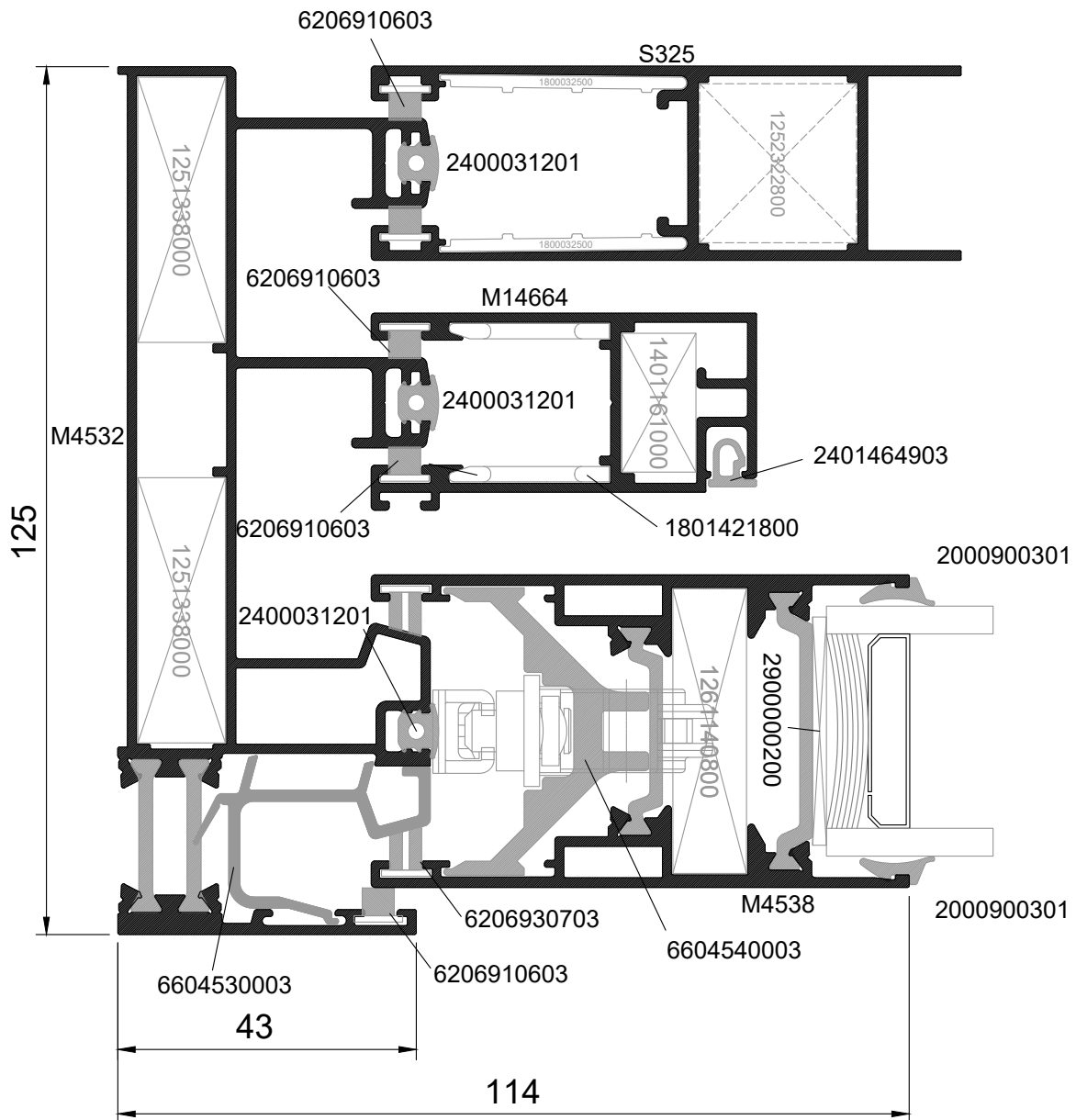
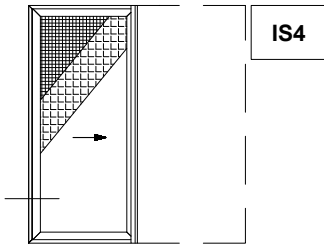

40

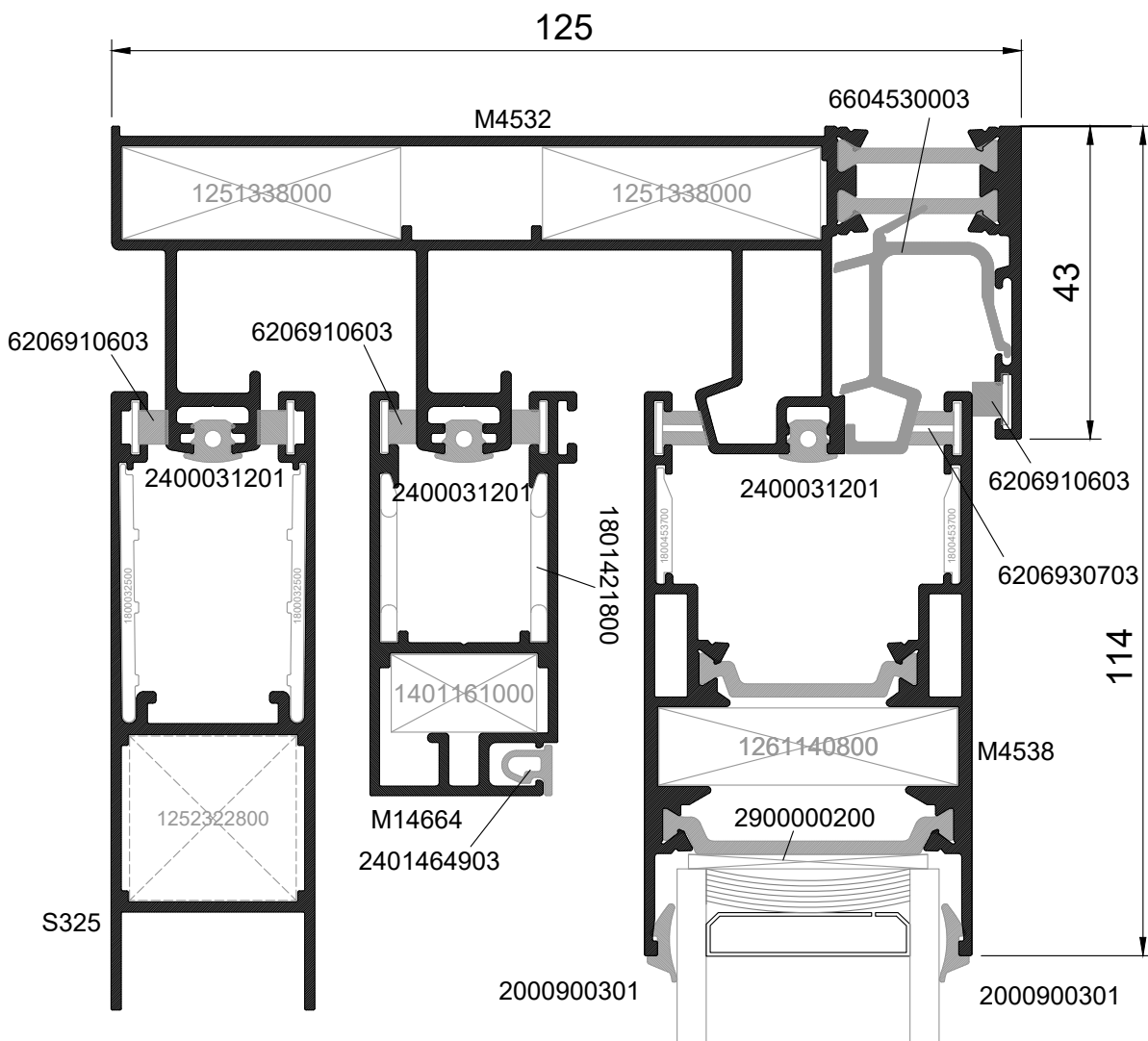
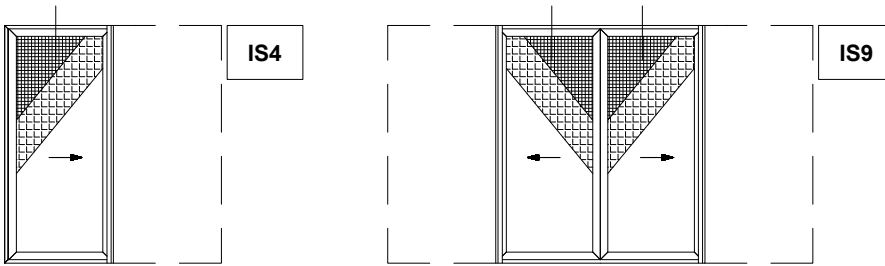

41

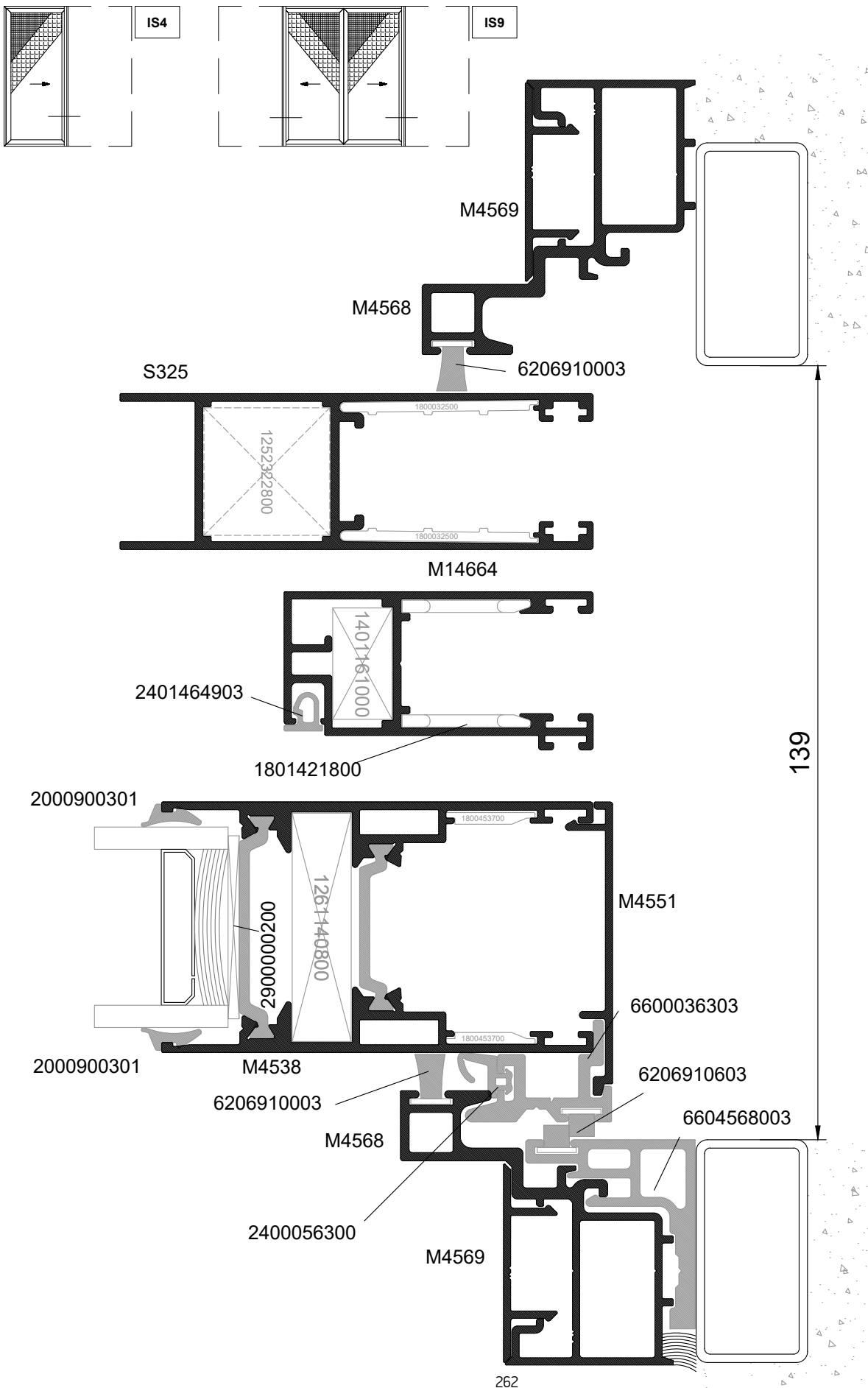

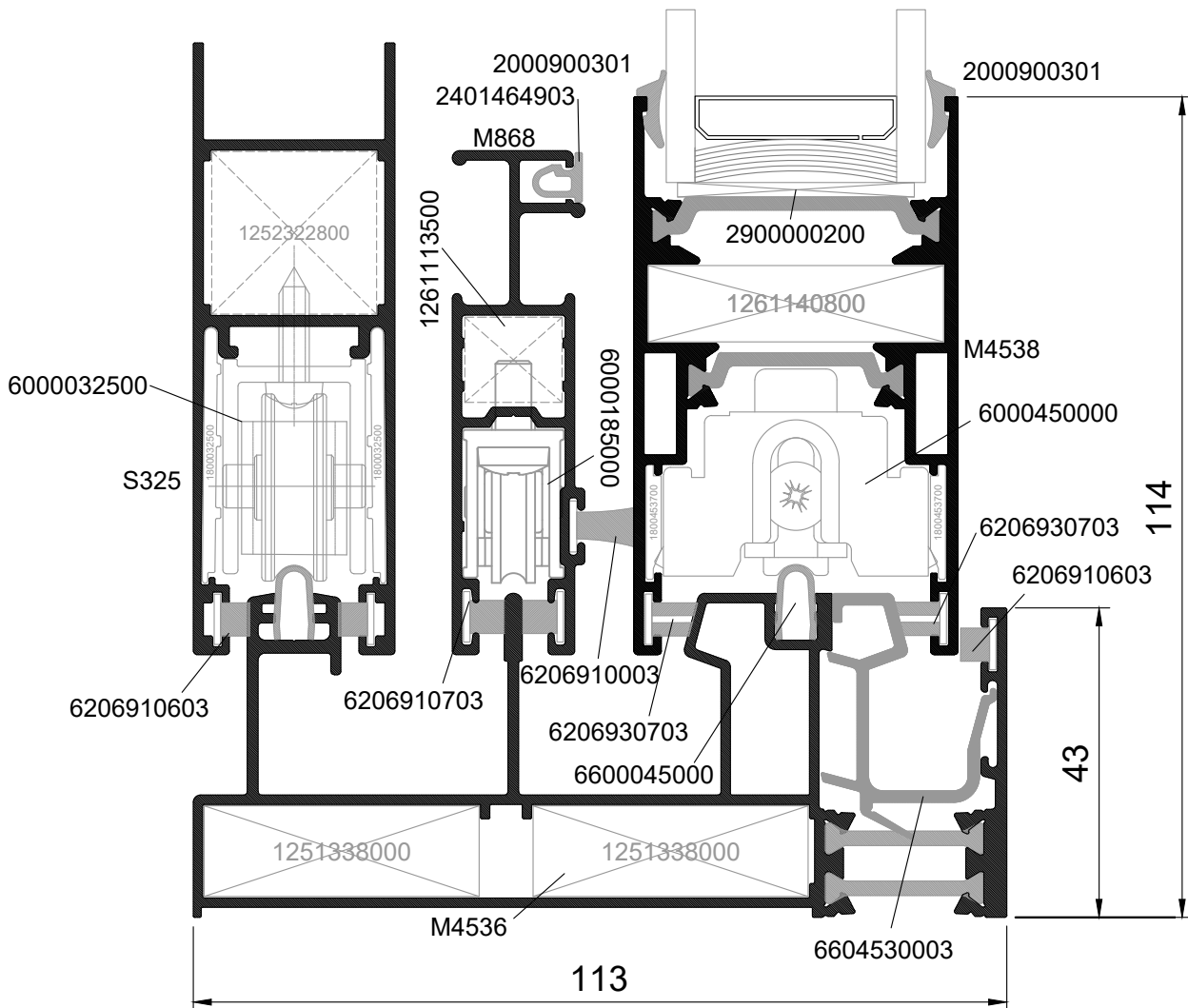
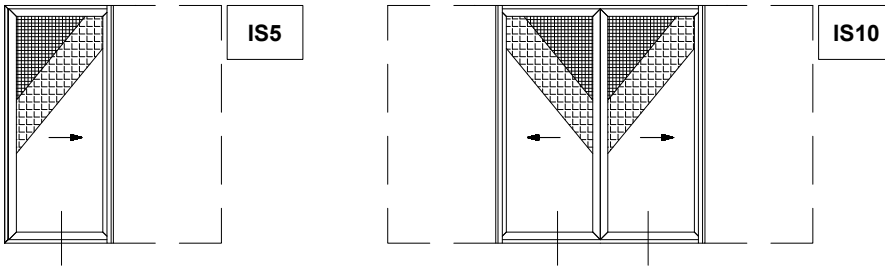

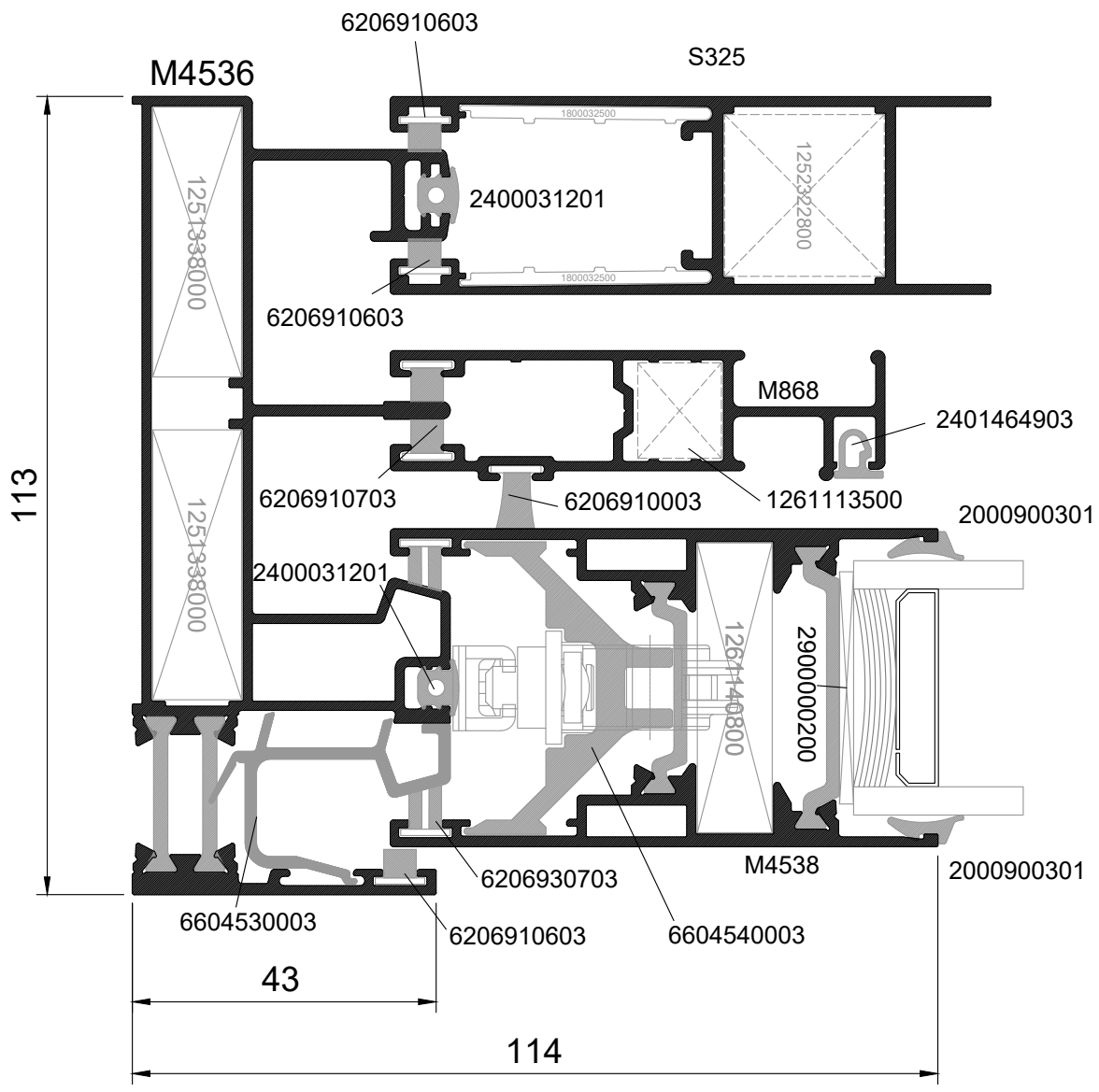
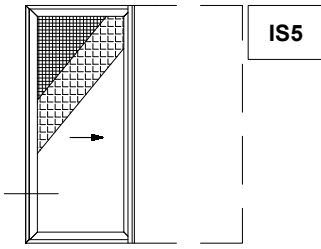



44

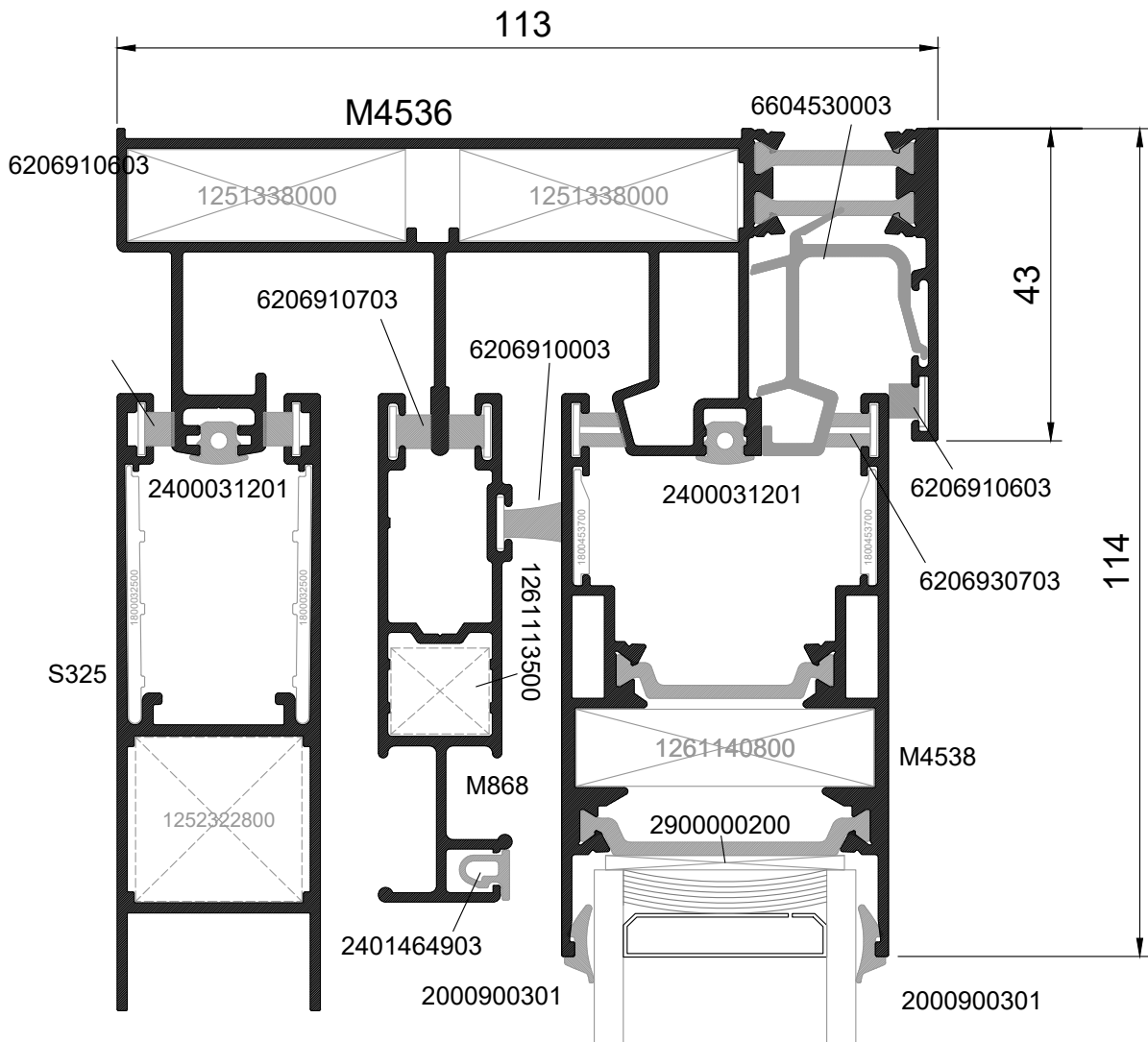
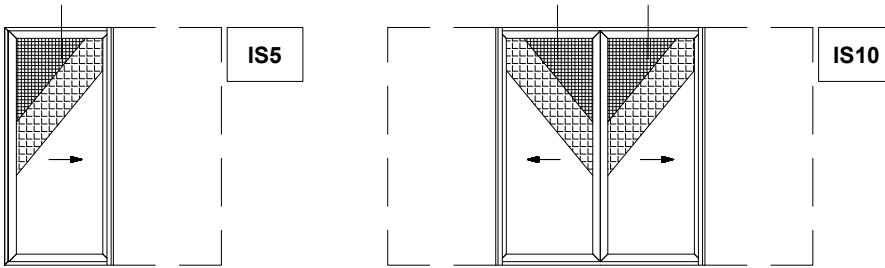

45

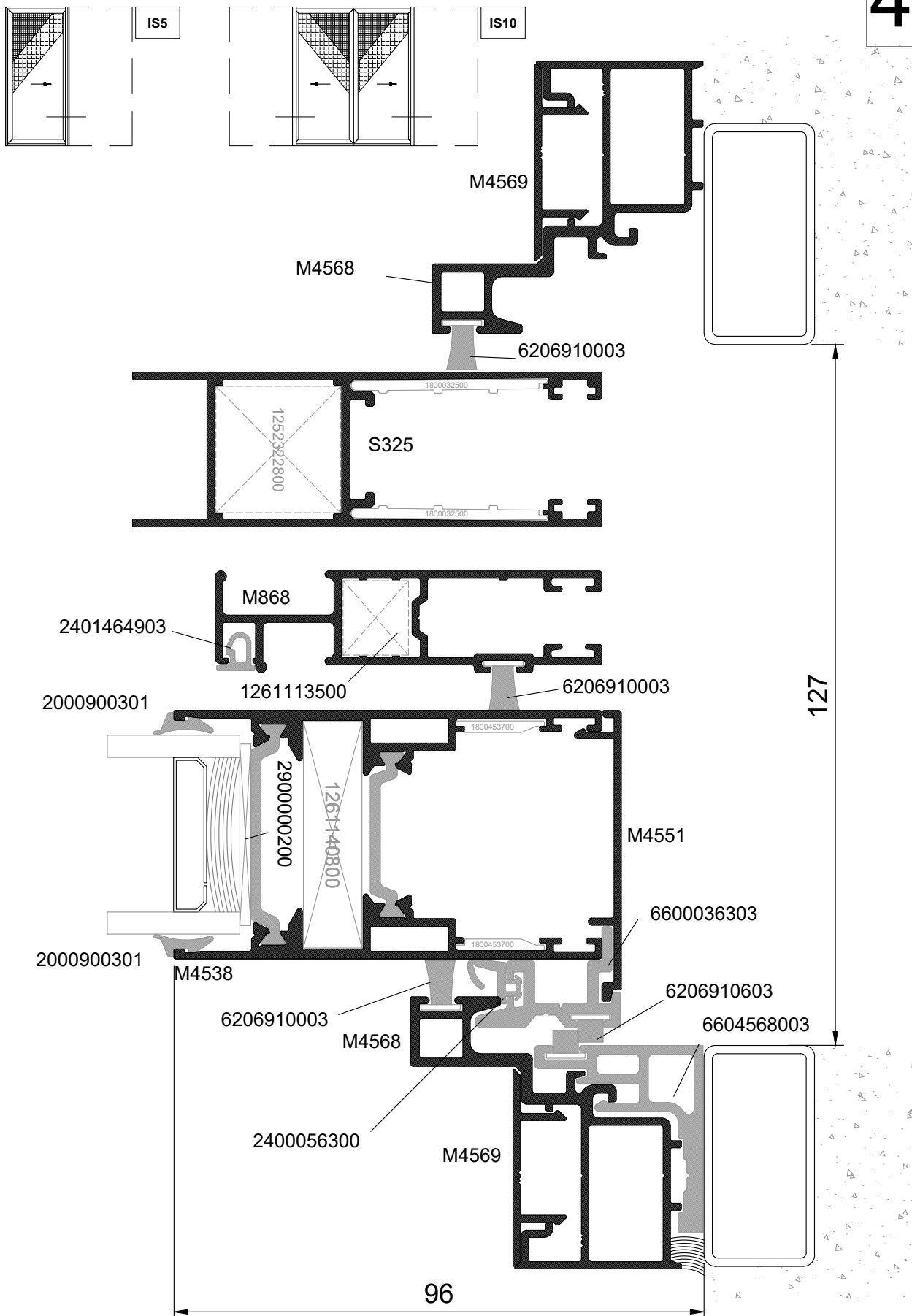

46

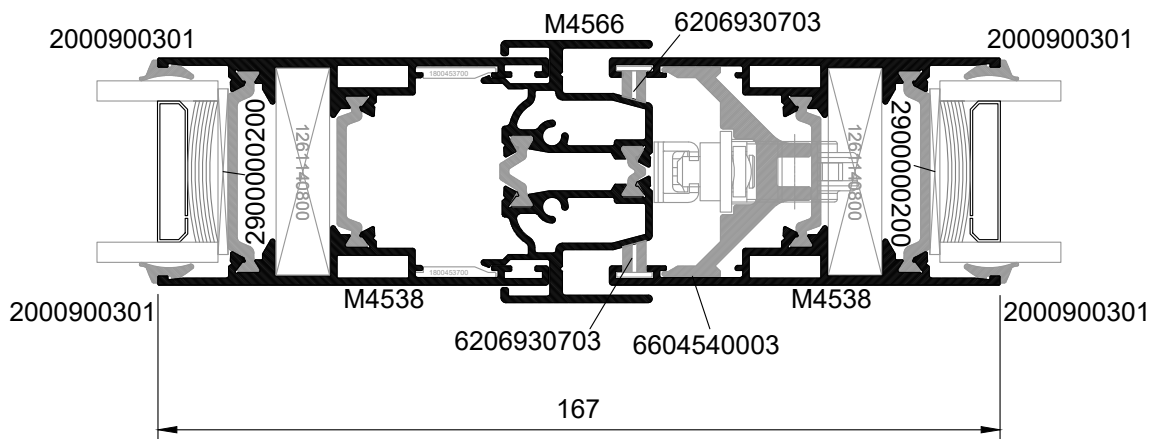
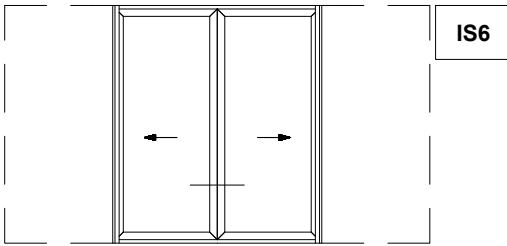

47

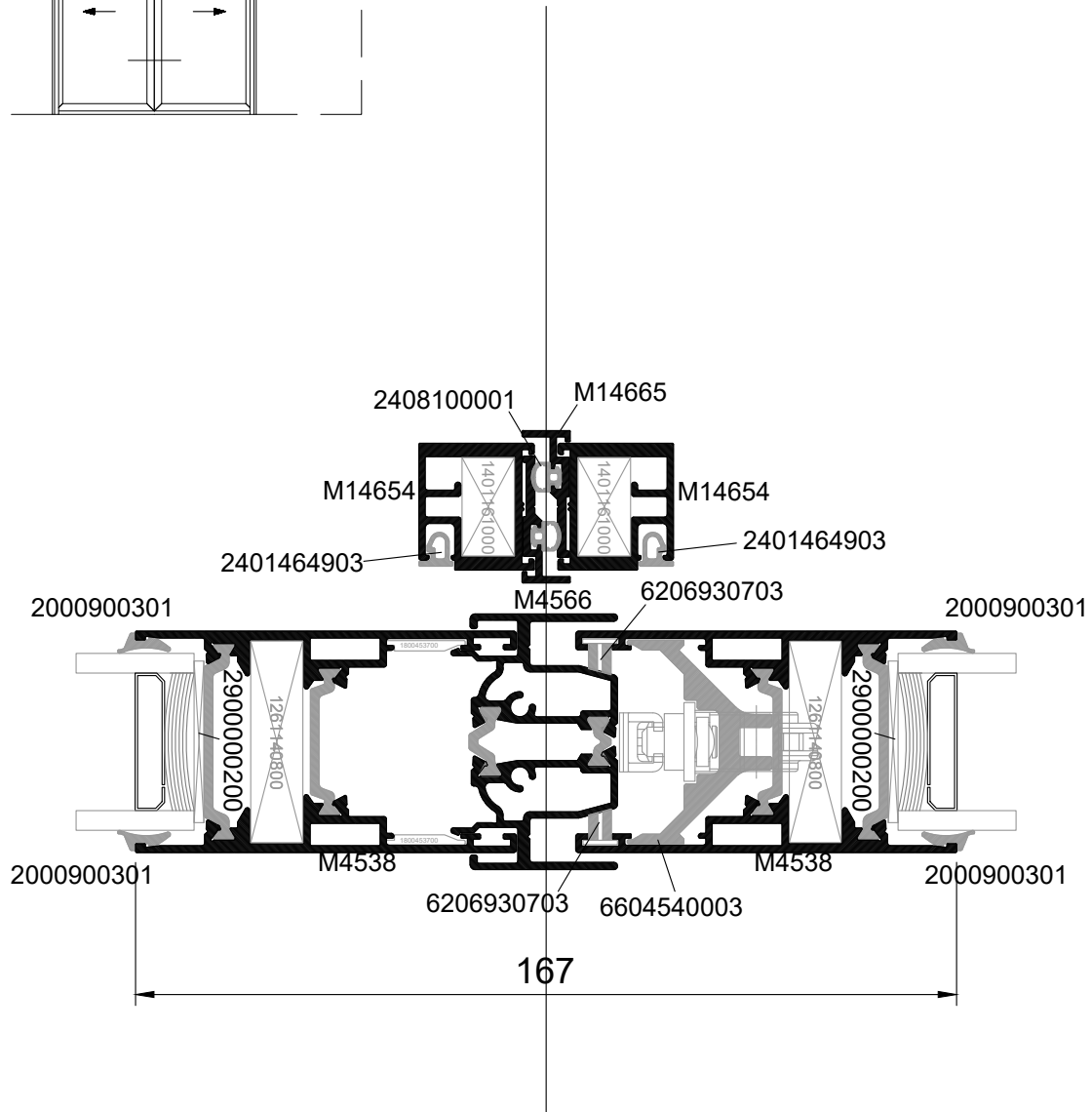
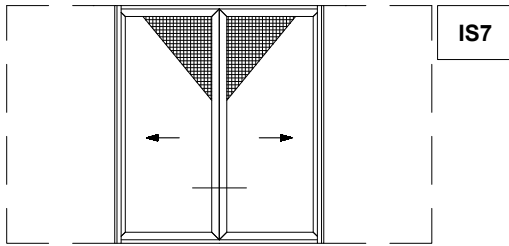

48

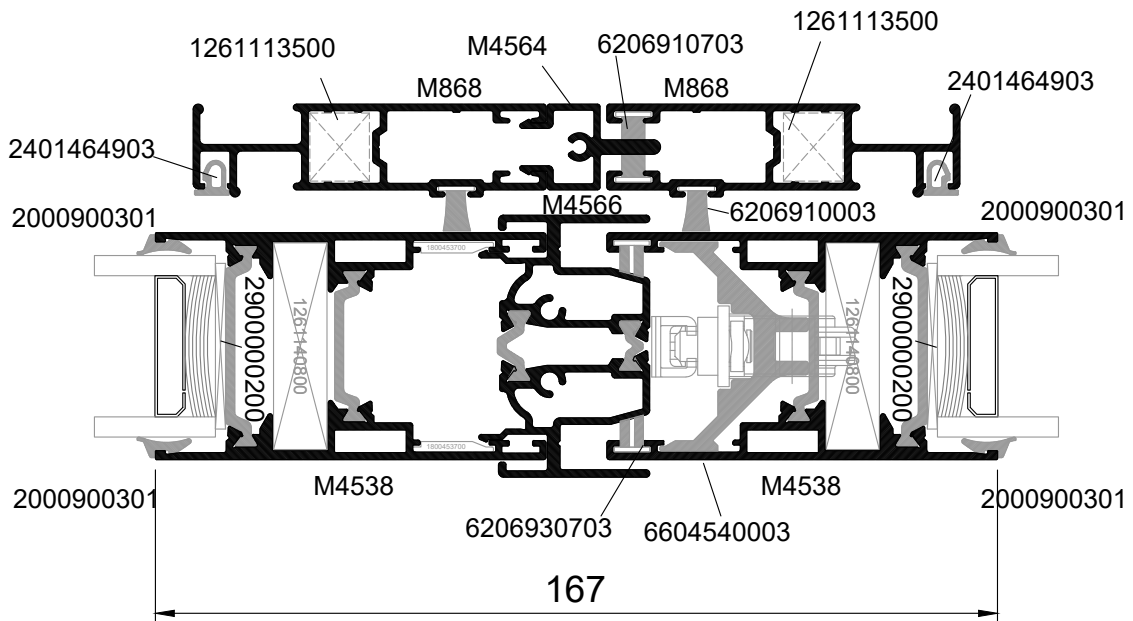
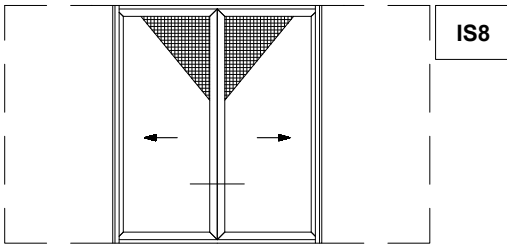

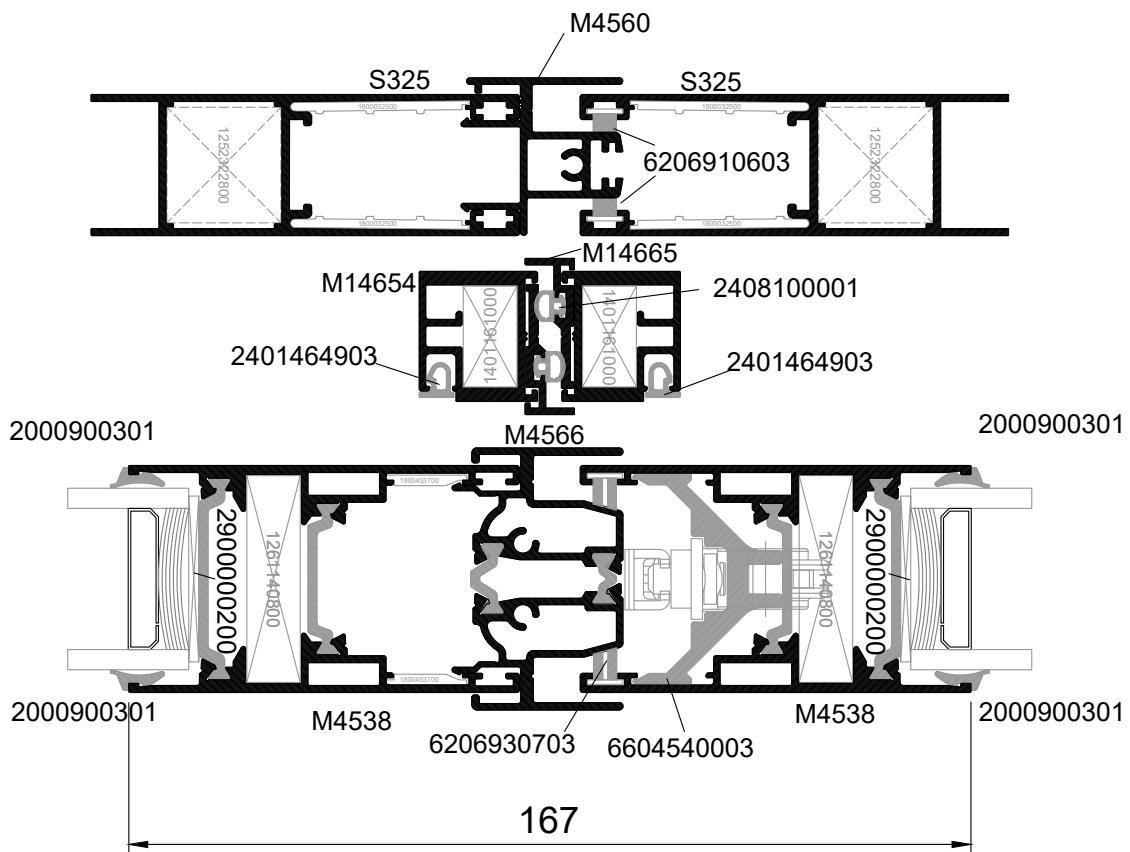
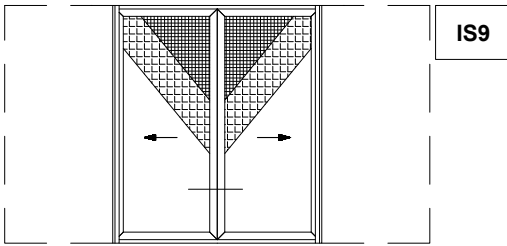

50

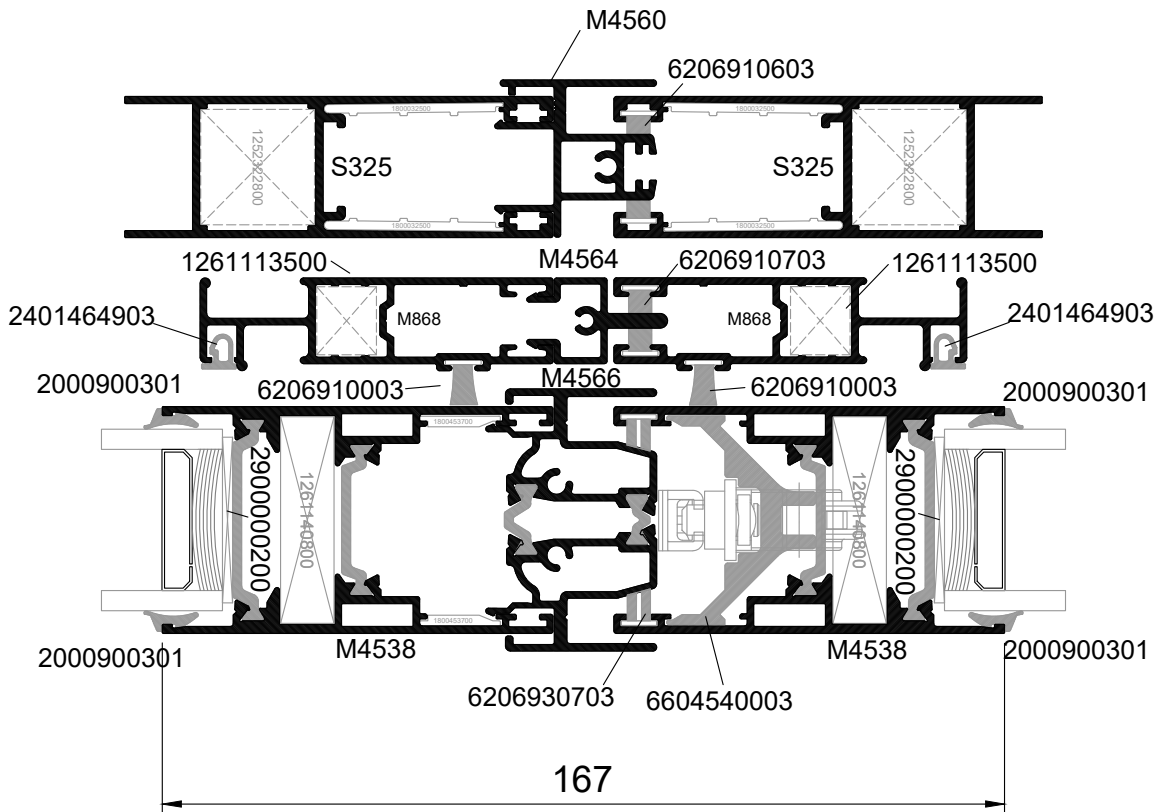
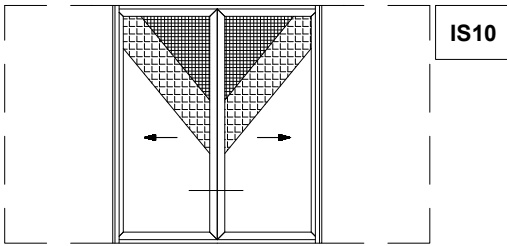

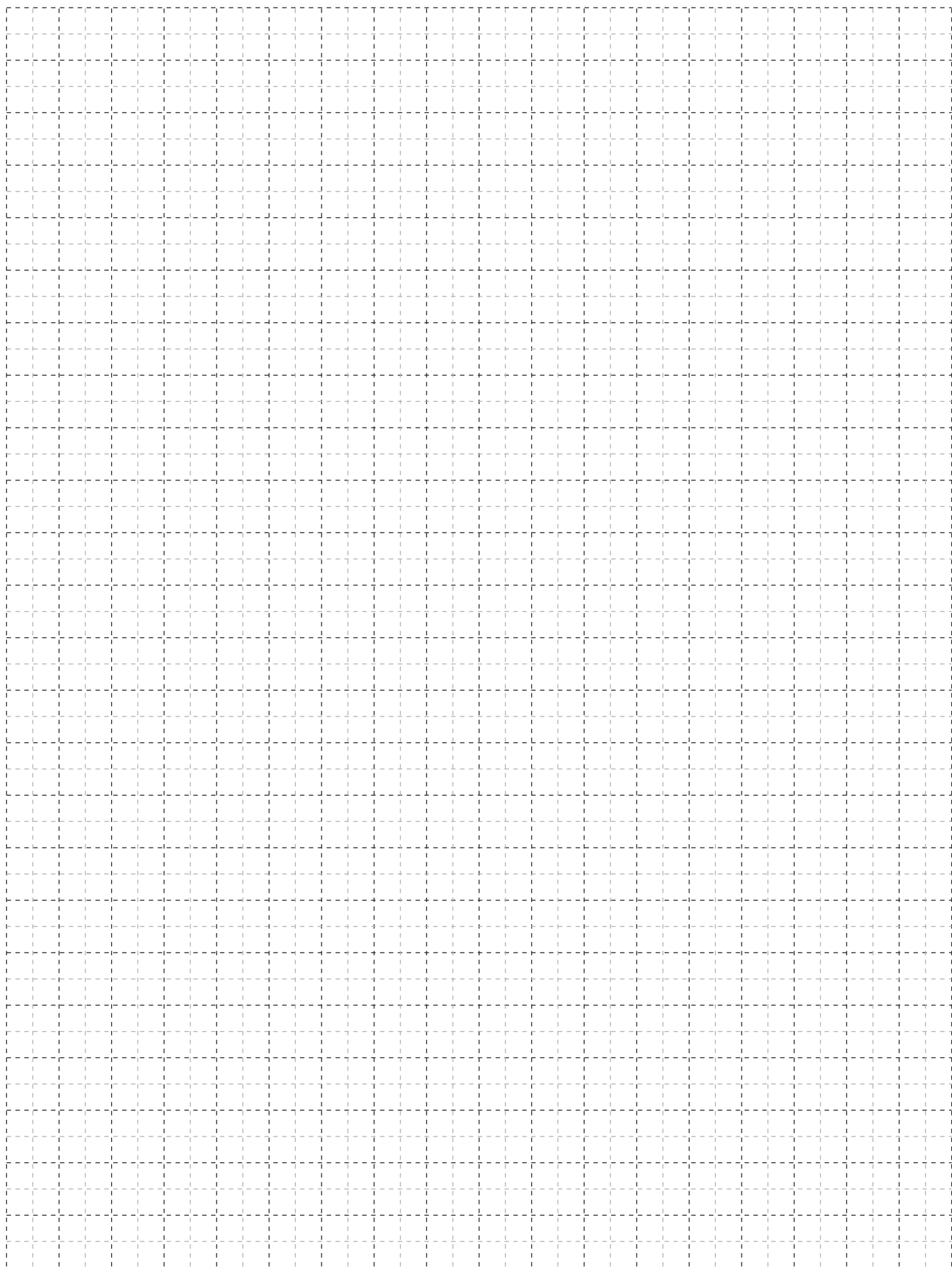





# TYPOLOGIES CUTTING LISTS ΚΟΠΕΣ ΤΥΠΟΛΟΓΙΩΝ

POCKET WINDOWS - ΧΩΝΕΥΤΑ

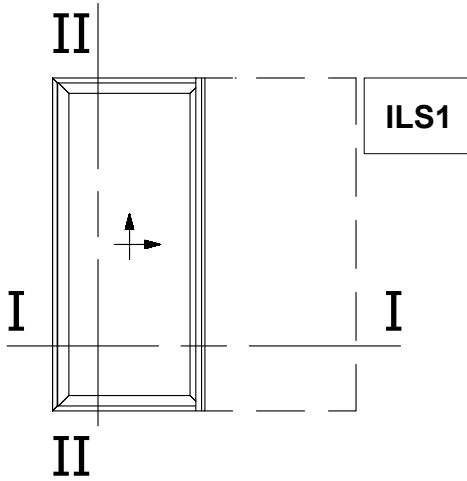

Μονόφυλλο Χωνευτό Ανασυρόμενο  
Single Sash Pocket Lift&Slide Window

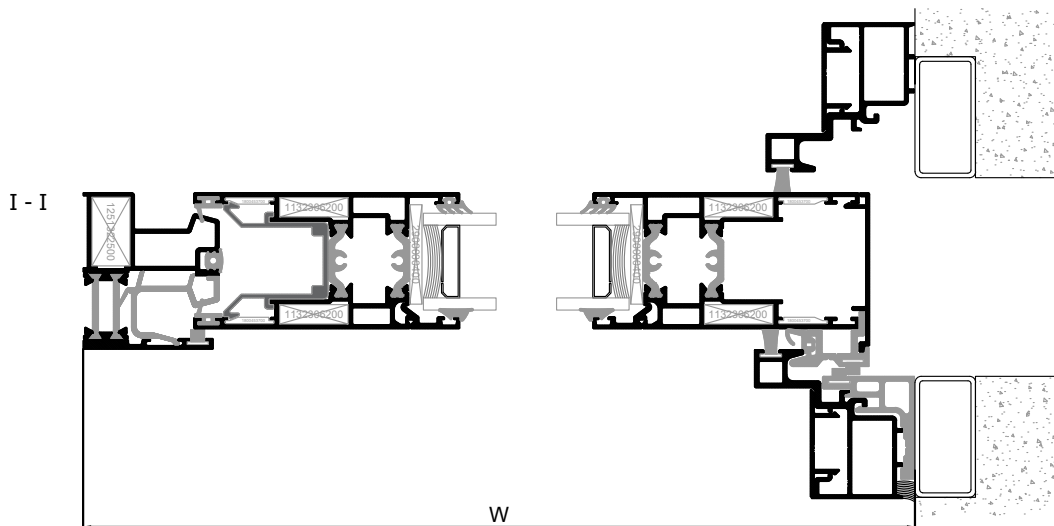
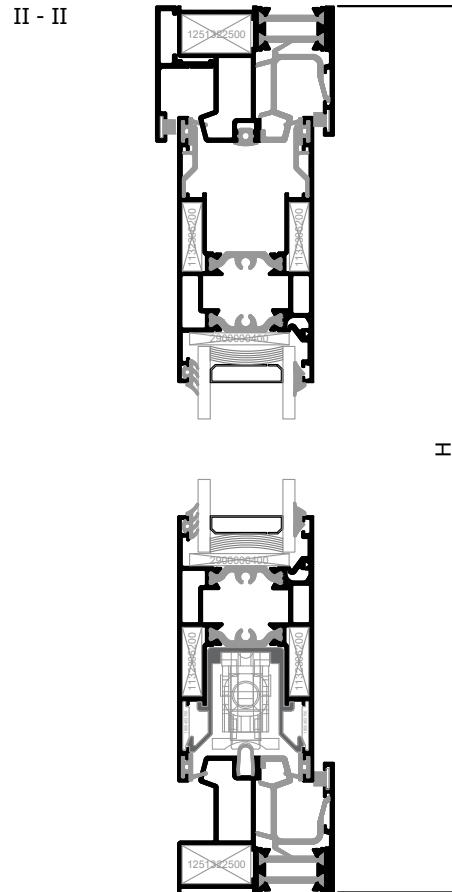

Profile List / Λίστα Προφίλ					
Profile Code / Κωδικός Προφίλ	Image	Description	Περιγραφή	Cutting / Κοπή	Quantity / Ποσότητα
M4526		Single Track Frame	Μονός Οδηγός Χωνευτών	W + 300	1
M4526		Single Track Frame	Μονός Οδηγός Χωνευτών	2*W	1
M4526		Single Track Frame	Μονός Οδηγός Χωνευτών	H	1
M4542		Lift&Slide Sash	Φύλλο Ανασυρομένου	W - 55	2
M4542		Lift&Slide Sash	Φύλλο Ανασυρομένου	H - 73	2
M4550		Weathering Profile	Νεροσταλλάκτης	W	1
M4552		Glazing Bead	Πηχάκι Υάλωσης	W - 198.4	2
M4552		Glazing Bead	Πηχάκι Υάλωσης	H - 249.2	2
M4551		Interlock Cover	Καπάκι Γάντζου	H - 98	1
M4569		Trim Profile Cover	Καπάκι Αρμοκαλύπτρου	H	2
M4568		Trim Profile	Αρμοκαλύπτρο	H	2

Glazing List / Λίστα Υάλωσης			
Description	Περιγραφή	Cutting / Κοπή	Quantity / Ποσότητα
Glazing	Υαλοπίνακας	W - 207   H - 225	1

Accessories List / Λίστα Εξαρτημάτων					
Accessory Code / Κωδικός Εξαρτήματος	Image	Description	Περιγραφή	Cutting / Κοπή	Quantity / Ποσότητα
1132306200		Crimp Corner Cleat 23x6.2	Γωνία Σύνδεσης Πρεσσαριστή 23x6.2		8
1251322500		Mechanical Corner 13x22.5	Μηχανική Γωνία 13x22.5		2
1800453700		Sash Alignment Corner	Γωνία Επιπεδότητας Φύλλου		8

Accessories List / Λίστα Εξαρτημάτων					
Accessory Code / Κωδικός Εξαρτήματος	Image	Description	Περιγραφή	Cutting / Κοπή	Quantity / Ποσότητα
2550045601		Vulcanized Corner	Βουλκανισμένη Γωνία		4
2900000400		Setting Block	Τακάκι Υάλωσης		5
3115454200		Sash Sliding Spacer	Αποστατικό Κύλισης Ανασυρομένων		6
2000686101		Glazing Gasket 3mm	Ελαστικό Τζαμιού 3mm	2*W   2*H	
2000900301		Glazing Bead 3mm	Ελαστικό Σφήνα 3mm	2*W   2*H	
2400031201		Frame Rail Gasket	Ελαστικό Καναλιού Οδηγών	W   H	
2400045601		Sash Gasket	Ελαστικό Φύλλου	4*W   2*H	
6206910603		Weathering Pile No. 6	Βουρτσάκι No. 6	3*W   3*H	
6206910003		Weathering Pile No. 10	Βουρτσάκι No. 10	2*H	
6600045000		Stainless Steel Rail	Ανοξείδωτος Οδηγός		1
6604530003		Frame Track PVC	PVC Οδηγού		1
6604530003		Frame Track PVC	PVC Οδηγού		1
6604530003		Frame Track PVC	PVC Οδηγού		1
6604542103		Hardware Spacer PVC	PVC Μηχανισμού		1
6604542103		Hardware Spacer PVC	PVC Μηχανισμού		1
6600036303		Interlock PVC	PVC Γάντζου		1
2400056300		Interlock Gasket	Ελαστικό Γάντζου	H - 98	1
6604568003		Trim Profile PVC	PVC Αρμοκαλύπτρου		1
6600945000		Stopper 9mm	Στόπερ 9mm		2
3114526000		Thermal bridge for pocket track	Θερμοδιακοπή χωνευτού οδηγού		1

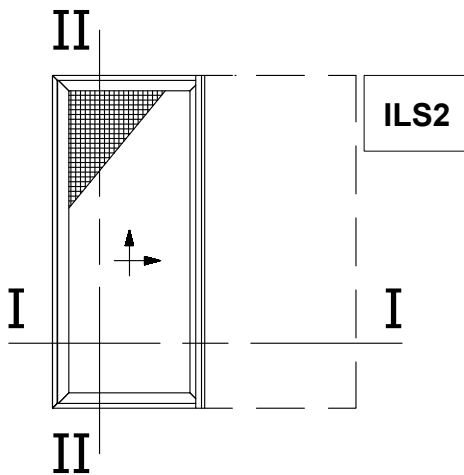

Single Sash Pocket Lift&Slide Window  
with Flyscreen  
Μονόφυλλο Χωνευτό Ανασπώμενο  
με Σήτα

Flyscreen S490 can be used instead  
of M14664.  
Η σήτα S490 μπορεί να χρησιμοποιηθεί  
αντί για την M14664.

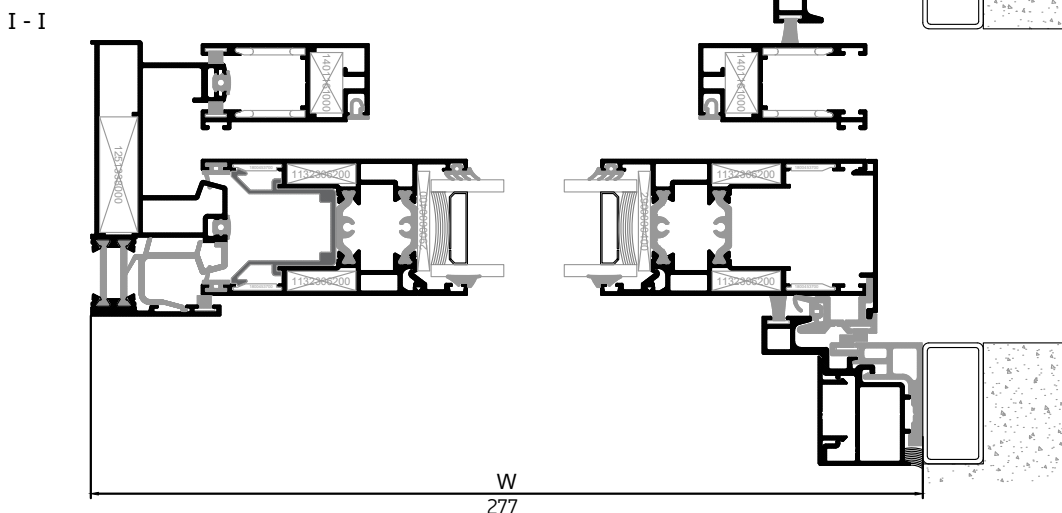
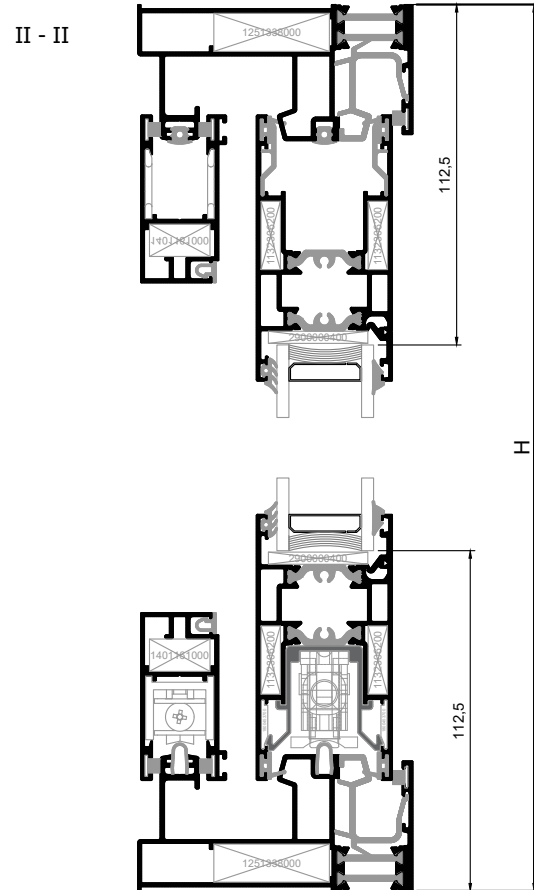
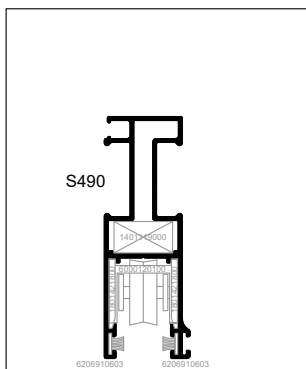

Profile List / Λίστα Προφίλ					
Profile Code / Κωδικός Προφίλ	Image	Description	Περιγραφή	Cutting / Κοπή	Quantity / Ποσότητα
M4530		Pocket Sliding Frame with Flyscreen	Οδηγός Χωνευτών με Σήτα		1
M4530		Pocket Sliding Frame with Flyscreen	Οδηγός Χωνευτών με Σήτα		1
M4530		Pocket Sliding Frame with Flyscreen	Οδηγός Χωνευτών με Σήτα		1
M4542		Lift&Slide Sash	Φύλλο Ανασυρομένου		2
M4542		Lift&Slide Sash	Φύλλο Ανασυρομένου		2
M4552		Glazing Bead	Πηχάκι Υάλωσης		2
M4552		Glazing Bead	Πηχάκι Υάλωσης		2
M4551		Interlock Cover	Καπάκι Γάντζου		1
M4569		Trim Profile Cover	Καπάκι Αρμοκαλύπτρου		2
M4568		Trim Profile	Αρμοκαλύπτρο		2
M14664		Flyscreen Sash	Φύλλο Σήτας		2
M14664		Flyscreen Sash	Φύλλο Σήτας		2

Glazing List / Λίστα Υάλωσης			
Description	Περιγραφή	Cutting / Κοπή	Quantity / Ποσότητα
Glazing	Υαλοπίνακας	W - 207   H - 225	1

Accessories List / Λίστα Εξαρτημάτων					
Accessory Code / Κωδικός Εξαρτήματος	Image	Description	Περιγραφή	Cutting / Κοπή	Quantity / Ποσότητα
1132306200		Crimp Corner Cleat 23x6.2	Γωνία Σύνδεσης Πρεσσαριστή 23x6.2		8

Accessories List / Λίστα Εξαρτημάτων					
Accessory Code / Κωδικός Εξαρτήματος	Image	Description	Περιγραφή	Cutting / Κοπή	Quantity / Ποσότητα
1251338000		Mechanical Corner 13x38	Μηχανική Γωνία 13x38		4
1800453700		Sash Alignment Corner	Γωνία Επιπεδότητας Φύλλου		8
2900000400		Setting Block	Τακάκι Υάλωσης		5
3115454200		Sash Sliding Spacer	Αποστατικό Κύλισης Ανασυρομένων		6
2000686101		Glazing Gasket 3mm	Ελαστικό Τζαμιού 3mm	2*W   2*H	
2000900301		Glazing Bead 3mm	Ελαστικό Σφήνα 3mm	2*W   2*H	
2400031201		Frame Rail Gasket	Ελαστικό Καναλιού Οδηγών	2*W   2* H	
2400045601		Sash Gasket	Ελαστικό Φύλλου	4*W   2*H	
6206910603		Weathering Pile No. 6	Βουρτσάκι No. 6	6*W   5*H	
6206910003		Weathering Pile No. 10	Βουρτσάκι No. 10	2*H	
6600045000		Stainless Steel Rail	Ανοξείδωτος Οδηγός	2*W	2
6604530003		Frame Track PVC	PVC Οδηγού	W + 289	1
6604530003		Frame Track PVC	PVC Οδηγού	2*W - 11	1
6604530003		Frame Track PVC	PVC Οδηγού	H - 22	1
6604542103		Hardware Spacer PVC	PVC Μηχανισμού	W - 75	1
6604542103		Hardware Spacer PVC	PVC Μηχανισμού	H - 128	1
6600036303		Interlock PVC	PVC Γάντζου	H - 98	1
2400056300		Interlock Gasket	Ελαστικό Γάντζου	H - 98	1
6604568003		Trim Profile PVC	PVC Αρμοκαλύπτρου	H	1
1401161000		Mechanical Corner 11x19	Μηχανική Γωνία 11x19		4
1801421800		Flyscreen Sash Alignment Corner	Γωνία Επιπεδότητας Φύλλου Σήτας		8
6000120100		Single Roller Φ22	Μονό Ράουλο Φ22		2

Accessories List / Λίστα Εξαρτημάτων					
Accessory Code / Κωδικός Εξαρτήματος	Image	Description	Περιγραφή	Cutting / Κοπή	Quantity / Ποσότητα
2401464903		PVC for Flyscreen Sash	PVC Συγκράτησης Σήτας	W - 153	2
2401464903		PVC for Flyscreen Sash	PVC Συγκράτησης Σήτας	H - 184	2
6602045000		Stopper 20mm	Στόπερ 20mm		2
3150453600		Frame Porthole Barrier	Φραγμός Οδηγών		1
3114526000		Thermal bridge for pocket track	Θερμοδιακοπή χωνευτού οδηγού		1



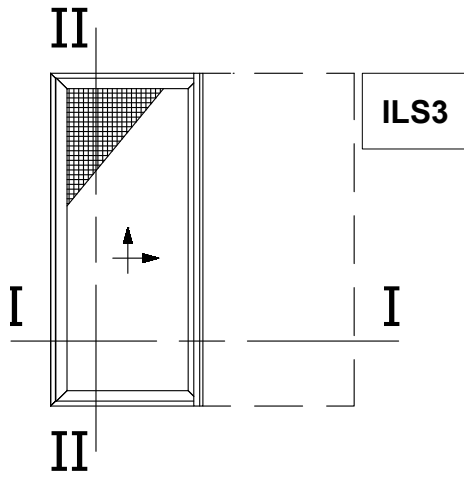

Single Sash Pocket Lift&Slide Window  
with Narrow Flyscreen  
Μονόφυλλο Χωνευτό Ανασυρόμενο  
με Στενή Σήτα

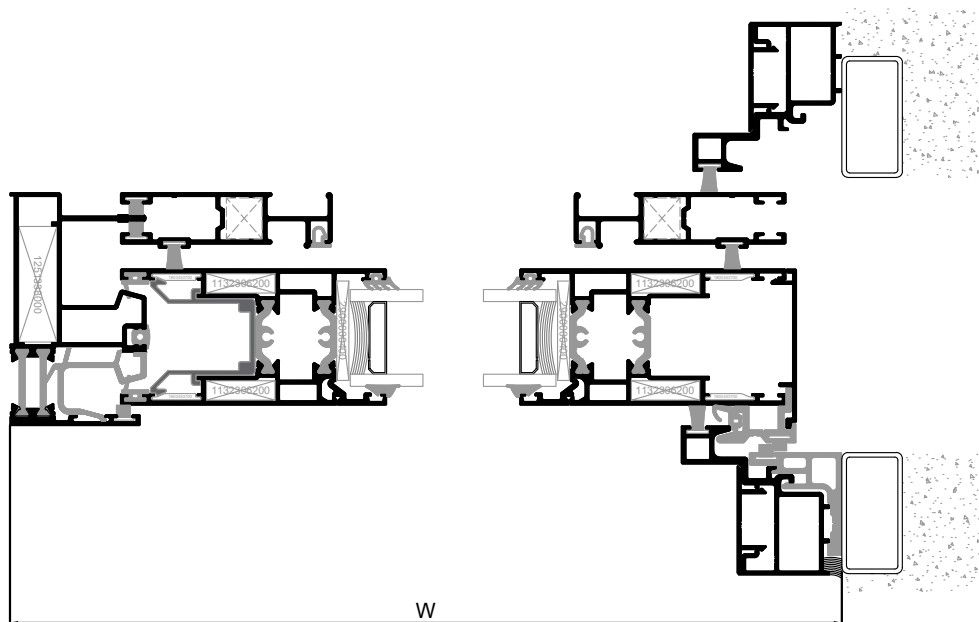
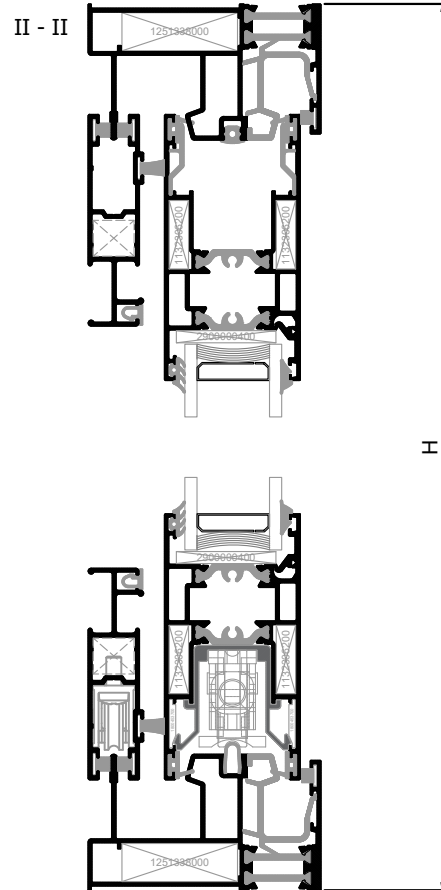

Profile List / Λίστα Προφίλ					
Profile Code / Κωδικός Προφίλ	Image	Description	Περιγραφή	Cutting / Κοπή	Quantity / Ποσότητα
M4534		Pocket Sliding Frame with Narrow Flyscreen	Οδηγός Χωνευτών με Στενή Σήτα		1
M4534		Pocket Sliding Frame with Narrow Flyscreen	Οδηγός Χωνευτών με Στενή Σήτα		1
M4534		Pocket Sliding Frame with Narrow Flyscreen	Οδηγός Χωνευτών με Στενή Σήτα		1
M4542		Lift&Slide Sash	Φύλλο Ανασυρομένου		2
M4542		Lift&Slide Sash	Φύλλο Ανασυρομένου		2
M4552		Glazing Bead	Πηχάκι Υάλωσης		2
M4552		Glazing Bead	Πηχάκι Υάλωσης		2
M4551		Interlock Cover	Καπάκι Γάντζου		1
M4569		Trim Profile Cover	Καπάκι Αρμοκαλύπτρου		2
M4568		Trim Profile	Αρμοκαλύπτρο		2
M868		Flyscreen Sash	Φύλλο Σήτας		2
M868		Flyscreen Sash	Φύλλο Σήτας		2

Glazing List / Λίστα Υάλωσης			
Description	Περιγραφή	Cutting / Κοπή	Quantity / Ποσότητα
Glazing	Υαλοπίνακας	W - 207   H - 225	1

Accessories List / Λίστα Εξαρτημάτων					
Accessory Code / Κωδικός Εξαρτήματος	Image	Description	Περιγραφή	Cutting / Κοπή	Quantity / Ποσότητα
1132306200		Crimp Corner Cleat 23x6.2	Γωνία Σύνδεσης Πρεσσαριστή 23x6.2		8

Accessories List / Λίστα Εξαρτημάτων					
Accessory Code / Κωδικός Εξαρτήματος	Image	Description	Περιγραφή	Cutting / Κοπή	Quantity / Ποσότητα
1251338000		Mechanical Corner 13x38	Μηχανική Γωνία 13x38		4
1800453700		Sash Alignment Corner	Γωνία Επιπεδότητας Φύλλου		8
2900000400		Setting Block	Τακάκι Υάλωσης		5
3115454200		Sash Sliding Spacer	Αποστατικό Κύλισης Ανασυρομένων		6
2000686101		Glazing Gasket 3mm	Ελαστικό Τζαμιού 3mm	2*W   2*H	
2000900301		Glazing Bead 3mm	Ελαστικό Σφήνα 3mm	2*W   2*H	
2400031201		Frame Rail Gasket	Ελαστικό Καναλιού Οδηγών	W   H	
2400045601		Sash Gasket	Ελαστικό Φύλλου	4*W   2*H	
6206910603		Weathering Pile No. 6	Βουρτσάκι No. 6	6*W   5*H	
6206910003		Weathering Pile No. 10	Βουρτσάκι No. 10	2*W   4*H	
6600045000		Stainless Steel Rail	Ανοξείδωτος Οδηγός		1
6604530003		Frame Track PVC	PVC Οδηγού		1
6604530003		Frame Track PVC	PVC Οδηγού		1
6604530003		Frame Track PVC	PVC Οδηγού		1
6604542103		Hardware Spacer PVC	PVC Μηχανισμού		1
6604542103		Hardware Spacer PVC	PVC Μηχανισμού		1
6600036303		Interlock PVC	PVC Γάντζου		1
2400056300		Interlock Gasket	Ελαστικό Γάντζου	H - 98	1
6604568003		Trim Profile PVC	PVC Αρμοκαλύπτρου		1
1261113500		Mechanical Corner 11x13.5	Μηχανική Γωνία 11x13.5		4
2401464903		PVC for Flyscreen Sash	PVC Συγκράτησης Σήτας	W - 181	2
2401464903		PVC for Flyscreen Sash	PVC Συγκράτησης Σήτας	H - 199	2

Accessories List / Λίστα Εξαρτημάτων					
Accessory Code / Κωδικός Εξαρτήματος	Image	Description	Περιγραφή	Cutting / Κοπή	Quantity / Ποσότητα
6000185000		Single Roller for M868	Ράουλο Μονό για M868		2
6602045000		Stopper 20mm	Στόπερ 20mm		2
3150453400		Frame Porthole Barrier	Φραγμός Οδηγών		1
3114526000		Thermal bridge for pocket track	Θερμοδιακοπή χωνευτού οδηγού		1

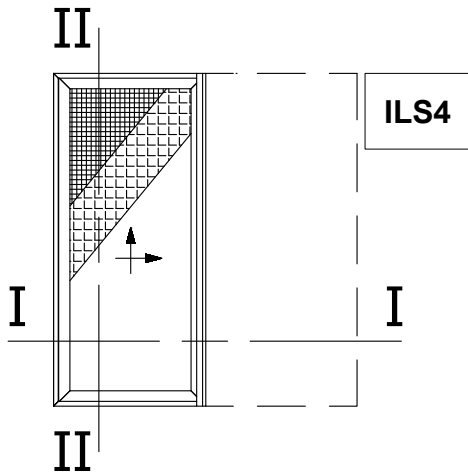

Single Sash Pocket Lift&Slide Window  
with Flyscreen and Shutter  
Μονόφυλλο Χωνευτό Ανασυρόμενο  
με Σήτα και Παντζούρι

Flyscreen S490 can be used instead  
of M14664.  
Η σήτα S490 μπορεί να χρησιμοποιηθεί  
αντί για την M14664.

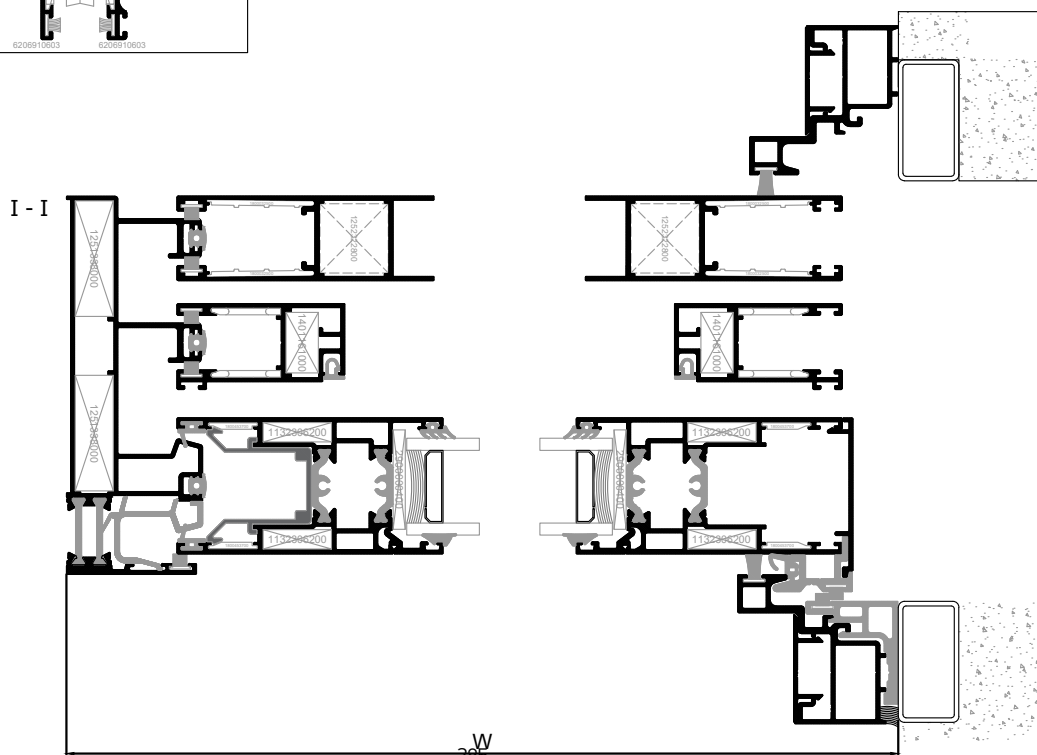
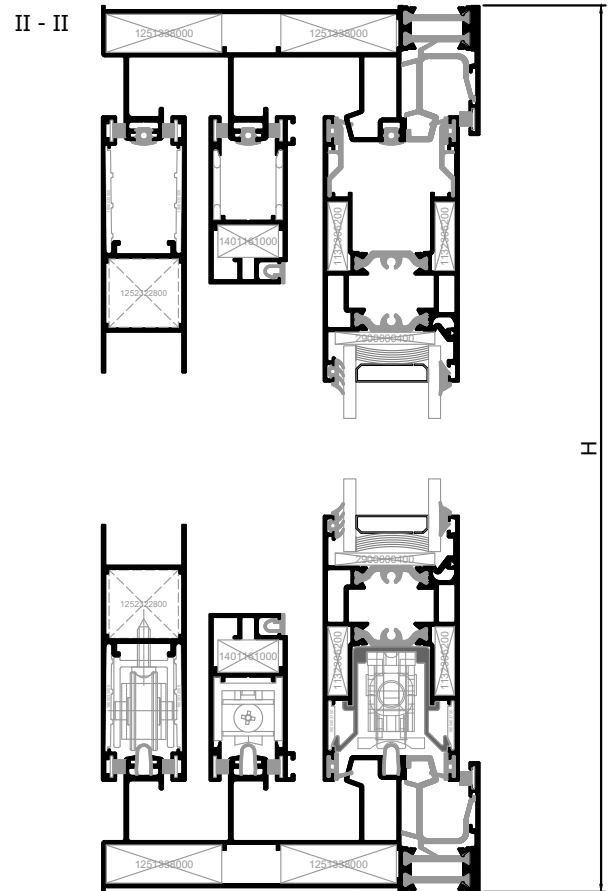
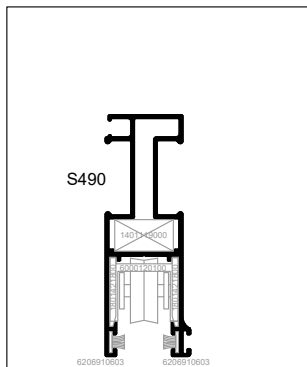

Profile List / Λίστα Προφίλ					
Profile Code / Κωδικός Προφίλ	Image	Description	Περιγραφή	Cutting / Κοπή	Quantity / Ποσότητα
M4532		Pocket Sliding Frame w/ Flyscreen & Shutter	Οδηγός Χωνευτών με Σήτα και Πατζούρι		1
M4532		Pocket Sliding Frame w/ Flyscreen & Shutter	Οδηγός Χωνευτών με Σήτα και Πατζούρι		1
M4532		Pocket Sliding Frame w/ Flyscreen & Shutter	Οδηγός Χωνευτών με Σήτα και Πατζούρι		1
M4542		Lift&Slide Sash	Φύλλο Ανασυρομένου		2
M4542		Lift&Slide Sash	Φύλλο Ανασυρομένου		2
M4552		Glazing Bead	Πηχάκι Υάλωσης		2
M4552		Glazing Bead	Πηχάκι Υάλωσης		2
M4551		Interlock Cover	Καπάκι Γάντζου		1
M4569		Trim Profile Cover	Καπάκι Αρμοκαλύπτρου		2
M4568		Trim Profile	Αρμοκαλύπτρο		2
M14664		Flyscreen Sash	Φύλλο Σήτας		2
M14664		Flyscreen Sash	Φύλλο Σήτας		2
S325		Shutter Sash	Φύλλο Πατζουριού		2
S325		Shutter Sash	Φύλλο Πατζουριού		2

Glazing List / Λίστα Υάλωσης			
Description	Περιγραφή	Cutting / Κοπή	Quantity / Ποσότητα
Glazing	Υαλοπίνακας	W - 207   H - 225	1

Accessories List / Λίστα Εξαρτημάτων					
Accessory Code / Κωδικός Εξαρτήματος	Image	Description	Περιγραφή	Cutting / Κοπή	Quantity / Ποσότητα
1132306200		Crimp Corner Cleat 23x6.2	Γωνία Σύνδεσης Πρεσσαριστή 23x6.2		8
1251338000		Mechanical Corner 13x38	Μηχανική Γωνία 13x38		4
1800453700		Sash Alignment Corner	Γωνία Επιπεδότητας Φύλλου		8
2900000400		Setting Block	Τακάκι Υάλωσης		5
3115454200		Sash Sliding Spacer	Αποστατικό Κύλισης Ανασυρομένων		6
2000686101		Glazing Gasket 3mm	Ελαστικό Τζαμιού 3mm	2*W   2*H	
2000900301		Glazing Bead 3mm	Ελαστικό Σφήνα 3mm	2*W   2*H	
2400031201		Frame Rail Gasket	Ελαστικό Καναλιού Οδηγών	3*W   3*H	
2400045601		Sash Gasket	Ελαστικό Φύλλου	4*W   2*H	
6206910503		Weathering Pile No. 5	Βουρτσάκι No. 5	4*W   2*H	
6206910603		Weathering Pile No. 6	Βουρτσάκι No. 6	6*W   5*H	
6206910003		Weathering Pile No. 10	Βουρτσάκι No. 10	2*H	
6600045000		Stainless Steel Rail	Ανοξείδωτος Οδηγός	2*W	3
6604530003		Frame Track PVC	PVC Οδηγού	W + 289	1
6604530003		Frame Track PVC	PVC Οδηγού	2*W - 11	1
6604530003		Frame Track PVC	PVC Οδηγού	H - 22	1
6604542103		Hardware Spacer PVC	PVC Μηχανισμού	W - 75	1
6604542103		Hardware Spacer PVC	PVC Μηχανισμού	H - 128	1
6600036303		Interlock PVC	PVC Γάντζου	H - 98	1
2400056300		Interlock Gasket	Ελαστικό Γάντζου	H - 98	1
6604568003		Trim Profile PVC	PVC Αρμολαύπτρου	H	1
1401161000		Mechanical Corner 11x19	Μηχανική Γωνία 11x19		4

Accessories List / Λίστα Εξαρτημάτων					
Accessory Code / Κωδικός Εξαρτήματος	Image	Description	Περιγραφή	Cutting / Κοπή	Quantity / Ποσότητα
1801421800		Flyscreen Sash Alignment Corner	Γωνία Επιπεδότητας Φύλλου Σήτας		8
6000120100		Single Roller Φ22	Μονό Ράουλο Φ22		2
2401464903		PVC for Flyscreen Sash	PVC Συγκράτησης Σήτας	W - 153	2
2401464903		PVC for Flyscreen Sash	PVC Συγκράτησης Σήτας	H - 184	2
1252322800		Mechanical Corner 23x22.8	Μηχανική Γωνία 23x22.8		4
1800032500		Shutter Sash Alignment Corner	Γωνία Επιπεδότητας Φύλλου Πατζουριού		8
6000032500		Shutter Roller	Ράουλο Πατζουριού		2
6602045000		Stopper 20mm	Στόπερ 20mm		2
6600945000		Stopper 9mm	Στόπερ 9mm		2
3150453600		Frame Porthole Barrier	Φραγμός Οδηγών		2
3114526000		Thermal bridge for pocket track	Θερμοδιακοπή χωνευτού οδηγού		1



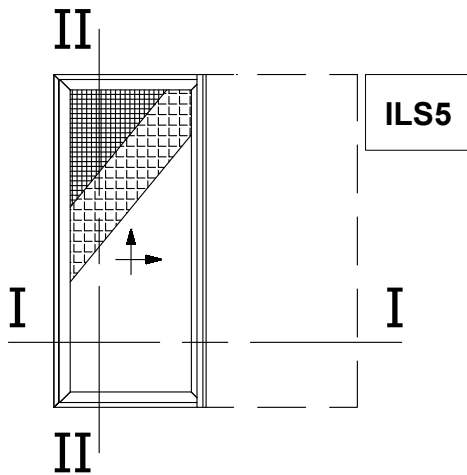

Single Sash Pocket Lift&Slide Window  
with Narrow Flyscreen and Shutter  
Μονόφυλλο Χωνευτό Ανασπώμενο  
με Στενή Σήτα και Παντζούρι

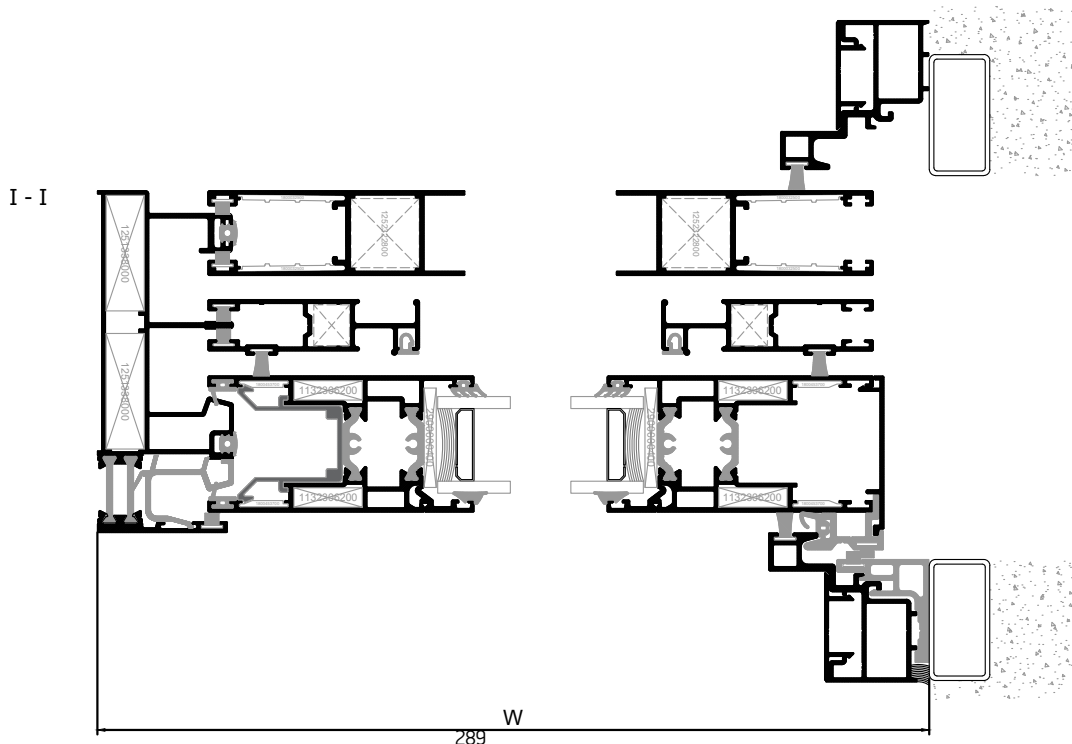
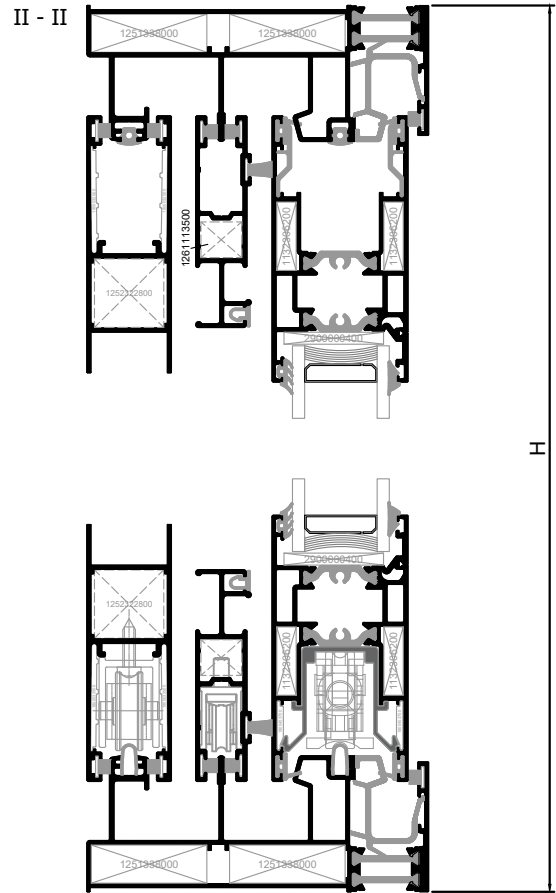

Profile List / Λίστα Προφίλ					
Profile Code / Κωδικός Προφίλ	Image	Description	Περιγραφή	Cutting / Κοπή	Quantity / Ποσότητα
M4536		Pocket Sliding Frame w/ Narrow Flyscreen & Shutter	Οδηγός Χωνευτών με Στενή Σήτα και Πατζούρι		1
M4536		Pocket Sliding Frame w/ Narrow Flyscreen & Shutter	Οδηγός Χωνευτών με Στενή Σήτα και Πατζούρι		1
M4536		Pocket Sliding Frame w/ Narrow Flyscreen & Shutter	Οδηγός Χωνευτών με Στενή Σήτα και Πατζούρι		1
M4542		Lift&Slide Sash	Φύλλο Ανασυρομένου		2
M4542		Lift&Slide Sash	Φύλλο Ανασυρομένου		2
M4552		Glazing Bead	Πηχάκι Υάλωσης		2
M4552		Glazing Bead	Πηχάκι Υάλωσης		2
M4551		Interlock Cover	Καπάκι Γάντζου		1
M4569		Trim Profile Cover	Καπάκι Αρμοκαλύπτρου		2
M4568		Trim Profile	Αρμοκαλύπτρο		2
M868		Flyscreen Sash	Φύλλο Σήτας		2
M868		Flyscreen Sash	Φύλλο Σήτας		2
S325		Shutter Sash	Φύλλο Πατζουριού		2
S325		Shutter Sash	Φύλλο Πατζουριού		2

Glazing List / Λίστα Υάλωσης			
Description	Περιγραφή	Cutting / Κοπή	Quantity / Ποσότητα
Glazing	Υαλοπίνακας	W - 207   H - 225	1

Accessories List / Λίστα Εξαρτημάτων					
Accessory Code / Κωδικός Εξαρτήματος	Image	Description	Περιγραφή	Cutting / Κοπή	Quantity / Ποσότητα
1132306200		Crimp Corner Cleat 23x6.2	Γωνία Σύνδεσης Πρεσσαριστή 23x6.2		8
1251338000		Mechanical Corner 13x38	Μηχανική Γωνία 13x38		4
1800453700		Sash Alignment Corner	Γωνία Επιπεδότητας Φύλλου		8
2900000400		Setting Block	Τακάκι Υάλωσης		5
3115454200		Sash Sliding Spacer	Αποστατικό Κύλισης Ανασυρομένων		6
2000686101		Glazing Gasket 3mm	Ελαστικό Τζαμιού 3mm	2*W   2*H	
2000900301		Glazing Bead 3mm	Ελαστικό Σφήνα 3mm	2*W   2*H	
2400031201		Frame Rail Gasket	Ελαστικό Καναλιού Οδηγών	2*W   2*H	
2400045601		Sash Gasket	Ελαστικό Φύλλου	4*W   2*H	
6206910503		Weathering Pile No. 5	Βουρτσάκι No. 5	4*W   2*H	
6206910603		Weathering Pile No. 6	Βουρτσάκι No. 6	6*W   5*H	
6206910003		Weathering Pile No. 10	Βουρτσάκι No. 10	2*W   4*H	
6600045000		Stainless Steel Rail	Ανοξείδωτος Οδηγός	2*W	2
6604530003		Frame Track PVC	PVC Οδηγού	W + 289	1
6604530003		Frame Track PVC	PVC Οδηγού	2*W - 11	1
6604530003		Frame Track PVC	PVC Οδηγού	H - 22	1
6604542103		Hardware Spacer PVC	PVC Μηχανισμού	W - 75	1
6604542103		Hardware Spacer PVC	PVC Μηχανισμού	H - 128	1
6600036303		Interlock PVC	PVC Γάντζου	H - 98	1
2400056300		Interlock Gasket	Ελαστικό Γάντζου	H - 98	1
6604568003		Trim Profile PVC	PVC Αρμοκαλύπτρου	H	1
1261113500		Mechanical Corner 11x13.5	Μηχανική Γωνία 11x13.5		4

Accessories List / Λίστα Εξαρτημάτων					
Accessory Code / Κωδικός Εξαρτήματος	Image	Description	Περιγραφή	Cutting / Κοπή	Quantity / Ποσότητα
2401464903		PVC for Flyscreen Sash	PVC Συγκράτησης Σήτας	W - 181	2
2401464903		PVC for Flyscreen Sash	PVC Συγκράτησης Σήτας	H - 199	2
6000185000		Single Roller for M868	Ράουλο Μονό για M868		2
1252322800		Mechanical Corner 23x22.8	Μηχανική Γωνία 23x22.8		4
1800032500		Shutter Sash Alignment Corner	Γωνία Επιπεδότητας Φύλλου Πατζουριού		8
6000032500		Shutter Roller	Ράουλο Πατζουριού		2
6602045000		Stopper 20mm	Στόπερ 20mm		2
6600945000		Stopper 9mm	Στόπερ 9mm		2
3150453600		Frame Porthole Barrier	Φραγμός Οδηγών		1
3150453400		Frame Porthole Barrier	Φραγμός Οδηγών		1
3114526000		Thermal bridge for pocket track	Θερμοδιακοπή χωνευτού οδηγού		1

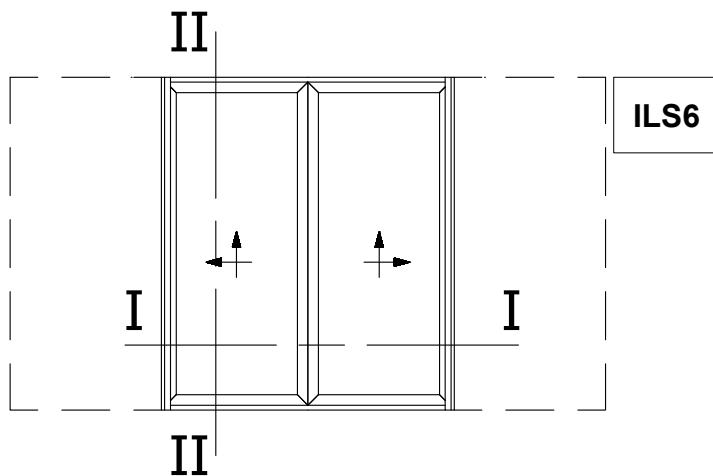

Pocket Lift&Slide Window with Meeting Stile  
Χωνευτό Ανασυρόμενο Φιλητό

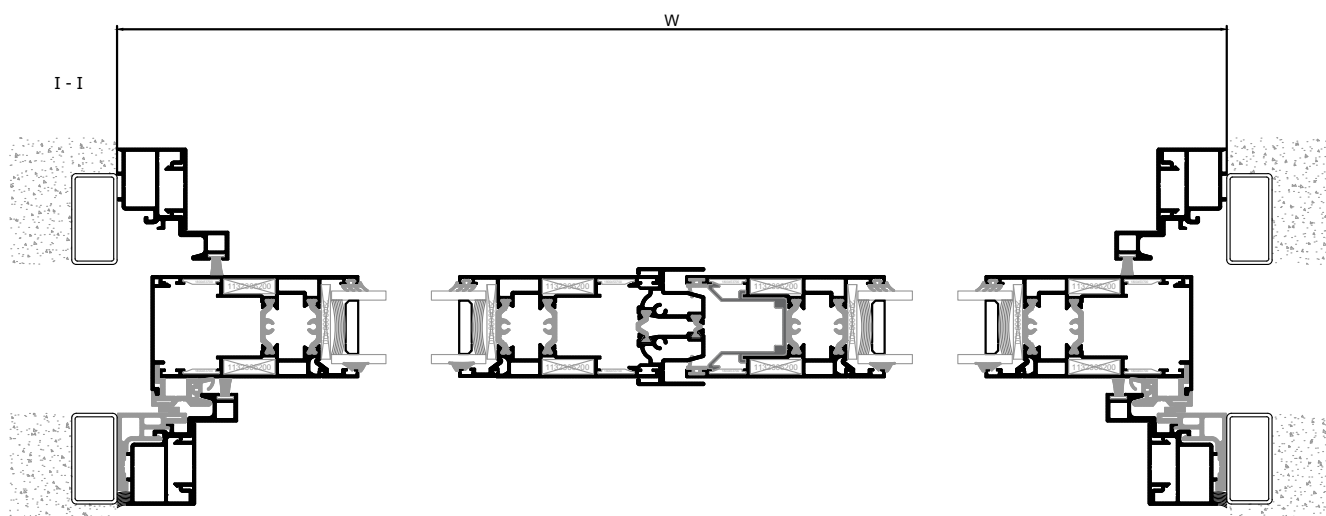
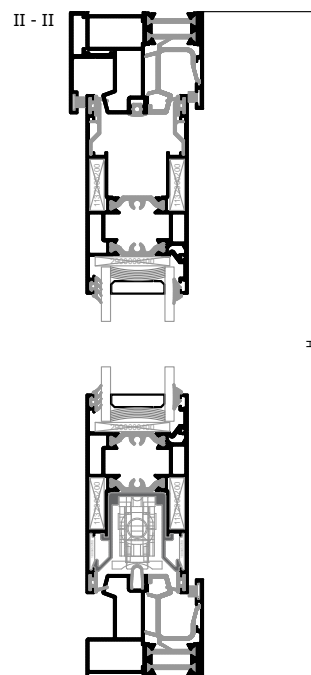

Profile List / Λίστα Προφίλ					
Profile Code / Κωδικός Προφίλ	Image	Description	Περιγραφή	Cutting / Κοπή	Quantity / Ποσότητα
M4526		Single Track Frame	Μονός Οδηγός Χωνευτών	W + 600	1
M4526		Single Track Frame	Μονός Οδηγός Χωνευτών	2*W	1
M4542		Lift&Slide Sash	Φύλλο Ανασυρομένου	W/2 - 24.5	4
M4542		Lift&Slide Sash	Φύλλο Ανασυρομένου	H - 73	4
M4550		Weathering Profile	Νεροσταλλάκτης	W	1
M4552		Glazing Bead	Πηχάκι Υάλωσης	W/2 - 167.9	4
M4552		Glazing Bead	Πηχάκι Υάλωσης	H - 249.2	4
M4551		Interlock Cover	Καπάκι Γάντζου	H - 98	2
M4569		Trim Profile Cover	Καπάκι Αρμοκαλύπτρου	H	4
M4568		Trim Profile	Αρμοκάλυπτρο	H	4
M4566		Meeting Stile	Μπινί Φιλητού	H - 130	1

Glazing List / Λίστα Υάλωσης			
Description	Περιγραφή	Cutting / Κοπή	Quantity / Ποσότητα
Glazing	Υαλοπίνακας	W/2 - 176.5   H - 225	2

Accessories List / Λίστα Εξαρτημάτων					
Accessory Code / Κωδικός Εξαρτήματος	Image	Description	Περιγραφή	Cutting / Κοπή	Quantity / Ποσότητα
1132306200		Crimp Corner Cleat 23x6.2	Γωνία Σύνδεσης Πρεσσαριστή 23x6.2		16
1800453700		Sash Alignment Corner	Γωνία Επιπεδότητας Φύλλου		16
2550045601		Vulcanized Corner	Βουλκανισμένη Γωνία		4

Accessories List / Λίστα Εξαρτημάτων					
Accessory Code / Κωδικός Εξαρτήματος	Image	Description	Περιγραφή	Cutting / Κοπή	Quantity / Ποσότητα
2900000400		Setting Block	Τακάκι Υάλωσης		10
3115454200		Sash Sliding Spacer	Αποστατικό Κύλισης Ανασυρομένων		12
2000686101		Glazing Gasket 3mm	Ελαστικό Τζαμιού 3mm	2*W   4*H	
2000900301		Glazing Bead 3mm	Ελαστικό Σφήνα 3mm	2*W   4*H	
2400031201		Frame Rail Gasket	Ελαστικό Καναλιού Οδηγών	W	
2400045601		Sash Gasket	Ελαστικό Φύλλου	4*W   2*H	
6206910603		Weathering Pile No. 6	Βουρτσάκι No. 6	3*W   4*H	
6206910003		Weathering Pile No. 10	Βουρτσάκι No. 10	4*H	
6600045000		Stainless Steel Rail	Ανοξείδωτος Οδηγός		1
6604530003		Frame Track PVC	PVC Οδηγού		1
6604530003		Frame Track PVC	PVC Οδηγού		1
6604542103		Hardware Spacer PVC	PVC Μηχανισμού		2
6604542103		Hardware Spacer PVC	PVC Μηχανισμού		1
6600036303		Interlock PVC	PVC Γάντζου		2
2400056300		Interlock Gasket	Ελαστικό Γάντζου	H - 98	2
6604568003		Trim Profile PVC	PVC Αρμοκαλύπτρου		2
6600945000		Stopper 9mm	Στόπερ 9mm		6
3000456600		Meeting Stile End Cap Set	Σετ Μπινί Φιλητού		1
3110456600		Meeting Stile Hardware Spacer	Αποστάτης Μηχανισμού Φιλητών		1 per hardware fixing point
3114526000		Thermal bridge for pocket track	Θερμοδιακοπή χωνευτού οδηγού		2

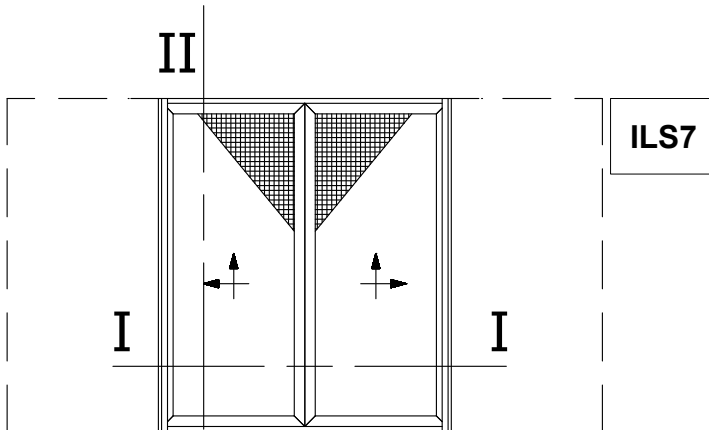

**II**  
Pocket Lift&Slide Window with Meeting Stile  
and Flyscreen  
Χωνευτό Ανασπρόμενο Φιλητό  
με Σήτα

Flyscreen S490 can be used instead  
of M14664.  
Η σήτα S490 μπορεί να χρησιμοποιηθεί  
αντί για την M14664.

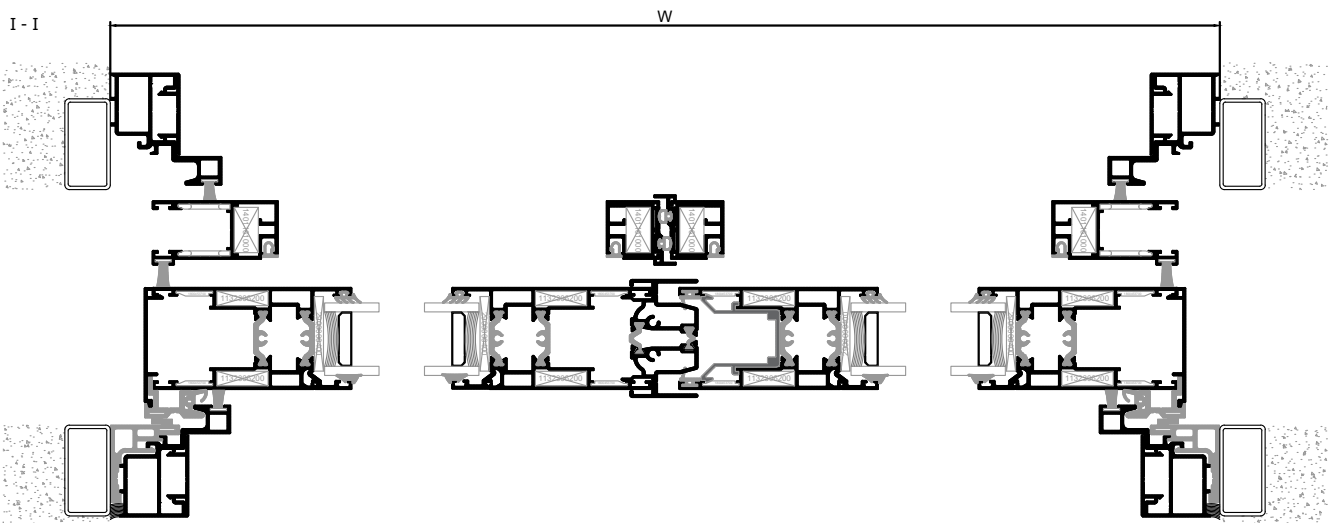
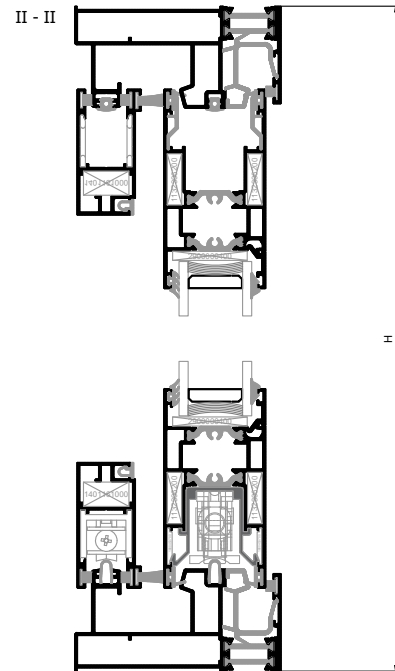
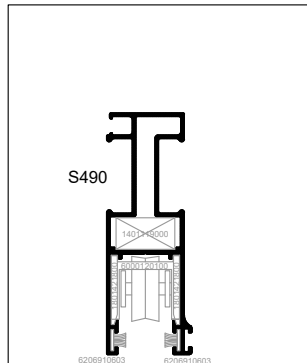



Profile List / Λίστα Προφίλ					
Profile Code / Κωδικός Προφίλ	Image	Description	Περιγραφή	Cutting / Κοπή	Quantity / Ποσότητα
M4530		Pocket Sliding Frame with Flyscreen	Οδηγός Χωνευτών με Σήτα	W + 600	1
M4530		Pocket Sliding Frame with Flyscreen	Οδηγός Χωνευτών με Σήτα	2*W	1
M4542		Lift&Slide Sash	Φύλλο Ανασυρομένου	W/2 - 24.5	4
M4542		Lift&Slide Sash	Φύλλο Ανασυρομένου	H - 73	4
M4552		Glazing Bead	Πηχάκι Υάλωσης	W/2 - 167.9	4
M4552		Glazing Bead	Πηχάκι Υάλωσης	H - 249.2	4
M4551		Interlock Cover	Καπάκι Γάντζου	H - 98	2
M4569		Trim Profile Cover	Καπάκι Αρμοκαλύπτρου	H	4
M4568		Trim Profile	Αρμοκαλύπτρο	H	4
M4566		Meeting Stile	Μπινί Φιλητού	H - 130	1
M14664		Flyscreen Sash	Φύλλο Σήτας	W/2 + 11.1	4
M14664		Flyscreen Sash	Φύλλο Σήτας	H - 73	2
M14654		Narrow Flyscreen Sash	Στενό Φύλλο Σήτας	H - 137	2
M14665		Flyscreen Meeting Stile	Μπινί Σήτας Φιλητού	H - 105	2

Glazing List / Λίστα Υάλωσης			
Description	Περιγραφή	Cutting / Κοπή	Quantity / Ποσότητα
Glazing	Υαλοπίνακας	W/2 - 176.5   H - 225	2

Accessories List / Λίστα Εξαρτημάτων					
Accessory Code / Κωδικός Εξαρτήματος	Image	Description	Περιγραφή	Cutting / Κοπή	Quantity / Ποσότητα
1132306200		Crimp Corner Cleat 23x6.2	Γωνία Σύνδεσης Πρεσσαριστή 23x6.2		16
1800453700		Sash Alignment Corner	Γωνία Επιπεδότητας Φύλλου		16
2900000400		Setting Block	Τακάκι Υάλωσης		10
3115454200		Sash Sliding Spacer	Αποστατικό Κύλισης Ανασυρομένων		12
2000686101		Glazing Gasket 3mm	Ελαστικό Τζαμιού 3mm	2*W   4*H	
2000900301		Glazing Bead 3mm	Ελαστικό Σφήνα 3mm	2*W   4*H	
2400031201		Frame Rail Gasket	Ελαστικό Καναλιού Οδηγών	2*W	
2400045601		Sash Gasket	Ελαστικό Φύλλου	4*W   2*H	
6206910603		Weathering Pile No. 6	Βουρτσάκι No. 6	2*W   4*H	
6206910003		Weathering Pile No. 10	Βουρτσάκι No. 10	4*H	
6600045000		Stainless Steel Rail	Ανοξειδωτος Οδηγός	2*W	2
6604530003		Frame Track PVC	PVC Οδηγού	W + 600	1
6604530003		Frame Track PVC	PVC Οδηγού	2*W	1
6604542103		Hardware Spacer PVC	PVC Μηχανισμού	W/2 - 44.5	2
6604542103		Hardware Spacer PVC	PVC Μηχανισμού	H - 128	1
6600036303		Interlock PVC	PVC Γάντζου	H - 98	2
2400056300		Interlock Gasket	Ελαστικό Γάντζου	H - 98	2
6604568003		Trim Profile PVC	PVC Αρμοκαλύπτρου	H	2
1401161000		Mechanical Corner 11x19	Μηχανική Γωνία 11x19		8
1801421800		Flyscreen Sash Alignment Corner	Γωνία Επιπεδότητας Φύλλου Σήτας		8
6000120100		Single Roller Φ22	Μονό Ράουλο Φ22		4
2401464903		PVC for Flyscreen Sash	PVC Συγκράτησης Σήτας	W/2 - 86.1	4

Accessories List / Λίστα Εξαρτημάτων					
Accessory Code / Κωδικός Εξαρτήματος	Image	Description	Περιγραφή	Cutting / Κοπή	Quantity / Ποσότητα
2401464903		PVC for Flyscreen Sash	PVC Συγκράτησης Σήτας	H - 184	4
6602045000		Stopper 20mm	Στόπερ 20mm		4
3000456600		Meeting Stile End Cap Set	Σετ Μπινί Φιλητού		1
3110456600		Meeting Stile Hardware Spacer	Αποστάτης Μηχανισμού Φιλητών		1 per hardware fixing point
6604401103		Stopper 5mm	Στόπερ Φιλητού Σήτας		2
3150453600		Frame Porthole Barrier	Φραγμός Οδηγών		2
2408100001		Gasket for Hook-Shutter Adjoining Profile	Ελαστικό Γαντζου Μπινιου Παντζουριου		4
3114526000		Thermal bridge for pocket track	Θερμοδιακοπή χωνευτού οδηγού		1
6206911403		Weathering Pile No. 14	Βουρτσάκι No. 14	2*W   2*H	

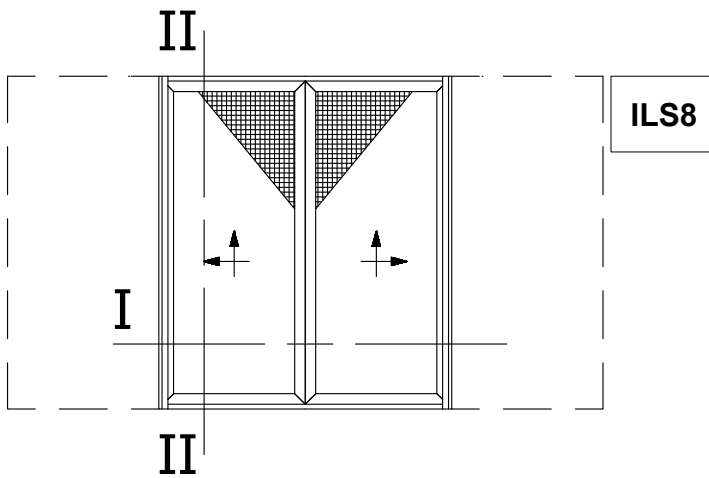

Pocket Lift&Slide Window with Meeting Stile  
and Narrow Flyscreen  
Χωνευτό Ανασυρόμενο Φιλητό  
με Στενή Σήτα

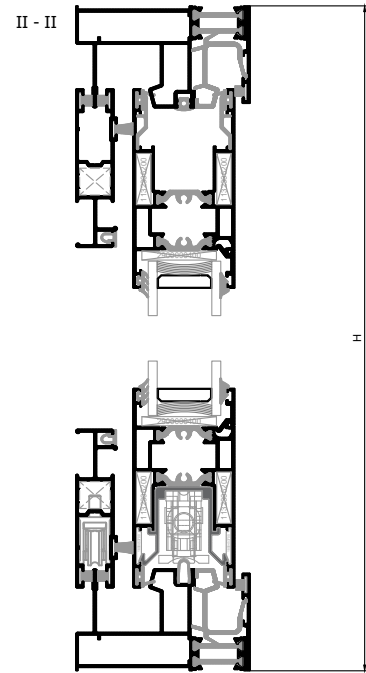

α

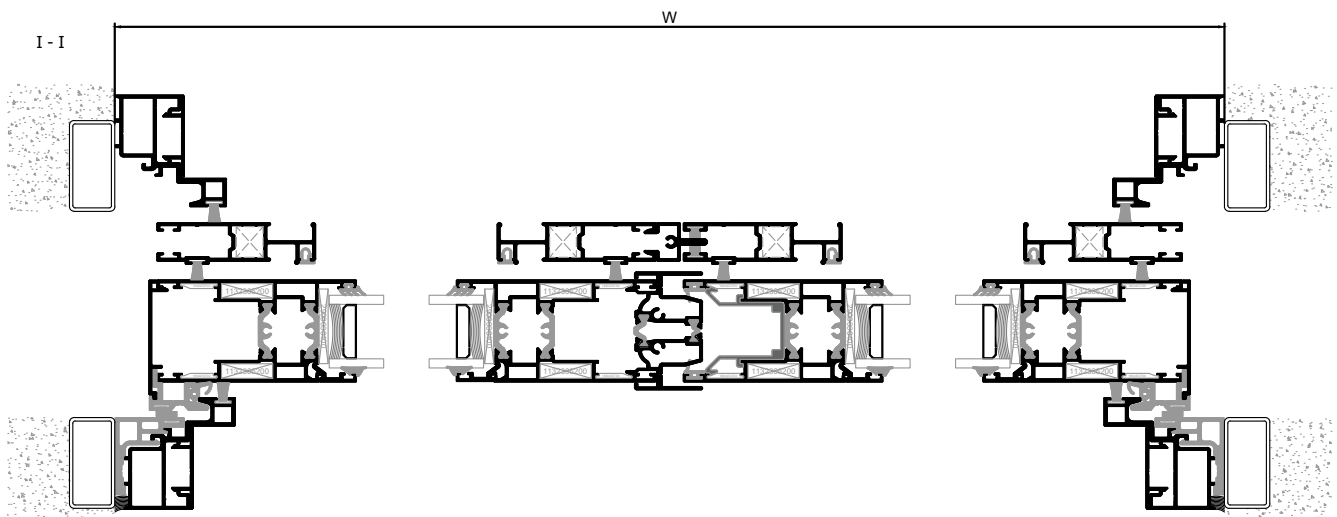



Profile List / Λίστα Προφίλ					
Profile Code / Κωδικός Προφίλ	Image	Description	Περιγραφή	Cutting / Κοπή	Quantity / Ποσότητα
M4534		Pocket Sliding Frame with Narrow Flyscreen	Οδηγός Χωνευτών με Στενή Σήτα	W + 600	1
M4534		Pocket Sliding Frame with Narrow Flyscreen	Οδηγός Χωνευτών με Στενή Σήτα	2*W	1
M4542		Lift&Slide Sash	Φύλλο Ανασυρομένου	W/2 - 24.5	4
M4542		Lift&Slide Sash	Φύλλο Ανασυρομένου	H - 73	4
M4552		Glazing Bead	Πηχάκι Υάλωσης	W/2 - 167.9	4
M4552		Glazing Bead	Πηχάκι Υάλωσης	H - 249.2	4
M4551		Interlock Cover	Καπάκι Γάντζου	H - 98	2
M4569		Trim Profile Cover	Καπάκι Αρμοκαλύπτρου	H	2
M4568		Trim Profile	Αρμοκαλύπτρο	H	2
M868		Flyscreen Sash	Φύλλο Σήτας	W/2 - 24.5	2
M868		Flyscreen Sash	Φύλλο Σήτας	H - 73	2
M4566		Meeting Stile	Μπινί Φιλητού	H - 130	1
M4564		Flyscreen Meeting Stile	Μπινί Φιλητού Σήτας	H - 103	1

Glazing List / Λίστα Υάλωσης			
Description	Περιγραφή	Cutting / Κοπή	Quantity / Ποσότητα
Glazing	Υαλοπίνακας	W/2 - 176.5   H - 225	2

Accessories List / Λίστα Εξαρτημάτων					
Accessory Code / Κωδικός Εξαρτήματος	Image	Description	Περιγραφή	Cutting / Κοπή	Quantity / Ποσότητα
1132306200		Crimp Corner Cleat 23x6.2	Γωνία Σύνδεσης Πρεσσαριστή 23x6.2		8

Accessories List / Λίστα Εξαρτημάτων					
Accessory Code / Κωδικός Εξαρτήματος	Image	Description	Περιγραφή	Cutting / Κοπή	Quantity / Ποσότητα
1800453700		Sash Alignment Corner	Γωνία Επιπεδότητας Φύλλου		16
2900000400		Setting Block	Τακάκι Υάλωσης		10
3115454200		Sash Sliding Spacer	Αποστατικό Κύλισης Ανασυρομένων		12
2000686101		Glazing Gasket 3mm	Ελαστικό Τζαμιού 3mm	2*W   4*H	
2000900301		Glazing Bead 3mm	Ελαστικό Σφήνα 3mm	2*W   4*H	
2400031201		Frame Rail Gasket	Ελαστικό Καναλιού Οδηγών	W	
2400045601		Sash Gasket	Ελαστικό Φύλλου	4*W   2*H	
6206910603		Weathering Pile No. 6	Βουρτσάκι No. 6	6*W   6*H	
6206910003		Weathering Pile No. 10	Βουρτσάκι No. 10	2*W   8*H	
6600045000		Stainless Steel Rail	Ανοξείδωτος Οδηγός		1
6604530003		Frame Track PVC	PVC Οδηγού		1
6604530003		Frame Track PVC	PVC Οδηγού		1
6604542103		Hardware Spacer PVC	PVC Μηχανισμού		2
6604542103		Hardware Spacer PVC	PVC Μηχανισμού		1
6600036303		Interlock PVC	PVC Γάντζου		2
2400056300		Interlock Gasket	Ελαστικό Γάντζου	H - 98	2
6604568003		Trim Profile PVC	PVC Αρμοκαλύπτρου		2
1261113500		Mechanical Corner 11x13.5	Μηχανική Γωνία 11x13.5		8
2401464903		PVC for Flyscreen Sash	PVC Συγκράτησης Σήτας	W/2 - 150	4
2401464903		PVC for Flyscreen Sash	PVC Συγκράτησης Σήτας	H - 199	4
6000185000		Single Roller for M868	Ράουλο Μονό για M868		4
6602045000		Stopper 20mm	Στόπερ 20mm		6

Accessories List / Λίστα Εξαρτημάτων					
Accessory Code / Κωδικός Εξαρτήματος	Image	Description	Περιγραφή	Cutting / Κοπή	Quantity / Ποσότητα
3150453400		Frame Porthole Barrier	Φραγμός Οδηγών		2
3114526000		Thermal bridge for pocket track	Θερμοδιακοπή χωνευτού οδηγού		2
3000456600		Meeting Stile End Cap Set	Σετ Μπινί Φιλητού		1

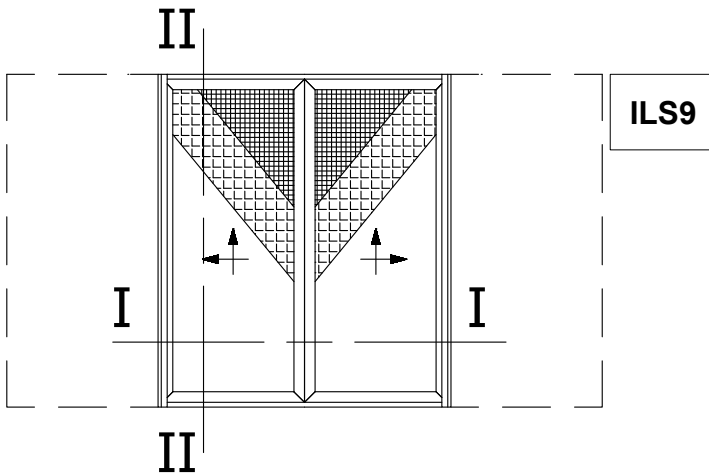

Pocket Lift&Slide Window with Meeting Stile,  
with Flyscreen and Shutter  
Χωνευτό Ανασυρόμενο Φιλητό  
με Σήτα και Παντζούρι

Flyscreen S490 can be used instead  
of M14664.  
Η σήτα S490 μπορεί να χρησιμοποιηθεί  
αντί για την M14664.

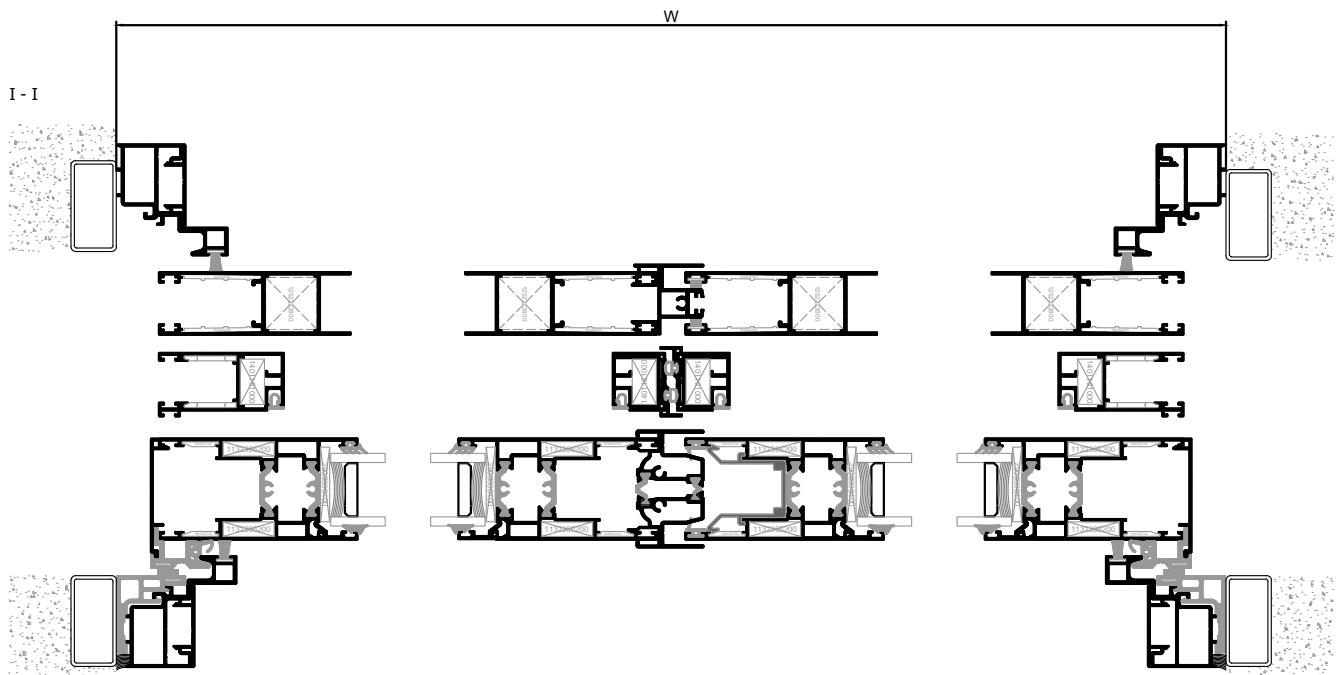
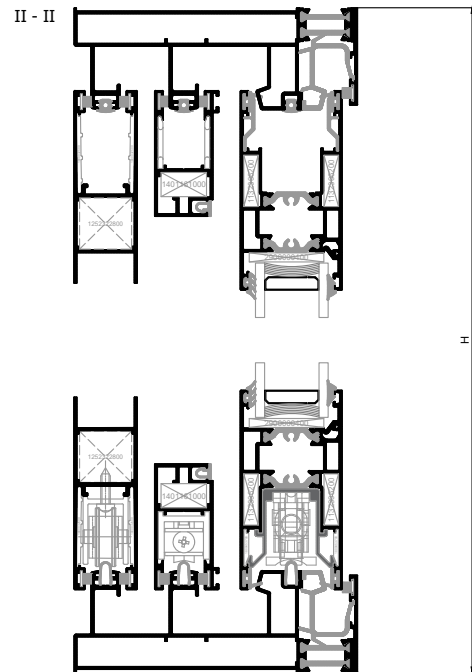
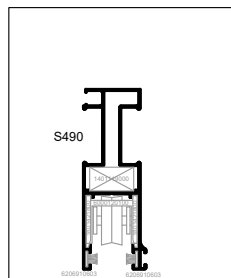



Profile List / Λίστα Προφίλ					
Profile Code / Κωδικός Προφίλ	Image	Description	Περιγραφή	Cutting / Κοπή	Quantity / Ποσότητα
M4532		Pocket Sliding Frame w/ Flyscreen & Shutter	Οδηγός Χωνευτών με Σήτα και Πατζούρι	W + 600	1
M4532		Pocket Sliding Frame w/ Flyscreen & Shutter	Οδηγός Χωνευτών με Σήτα και Πατζούρι	2*W	1
M4542		Lift&Slide Sash	Φύλλο Ανασυρομένου	W/2 - 24.5	4
M4542		Lift&Slide Sash	Φύλλο Ανασυρομένου	H - 73	4
M4552		Glazing Bead	Πηχάκι Υάλωσης	W/2 - 167.9	4
M4552		Glazing Bead	Πηχάκι Υάλωσης	H - 249.2	4
M4551		Interlock Cover	Καπάκι Γάντζου	H - 98	2
M4569		Trim Profile Cover	Καπάκι Αρμοκαλύπτρου	H	2
M4568		Trim Profile	Αρμοκαλύπτρο	H	2
M4566		Meeting Stile	Μπινί Φιλητού	H - 130	1
M14664		Flyscreen Sash	Φύλλο Σήτας	W/2 + 11.1	4
M14664		Flyscreen Sash	Φύλλο Σήτας	H - 73	2
M14654		Narrow Flyscreen Sash	Στενό Φύλλο Σήτας	H - 137	2
M14665		Flyscreen Meeting Stile	Μπινί Σήτας Φιλητού	H - 105	2
S325		Shutter Sash	Φύλλο Πατζουριού	W/2 - 24.5	2
S325		Shutter Sash	Φύλλο Πατζουριού	H - 73	2
M4560		Shutter Meeting Stile	Μπινί Φιλητού Παντζουριού	H - 108	1

Glazing List / Λίστα Υάλωσης			
Description	Περιγραφή	Cutting / Κοπή	Quantity / Ποσότητα
Glazing	Υαλοπίνακας	W/2 - 176.5   H - 225	2

Accessories List / Λίστα Εξαρτημάτων					
Accessory Code / Κωδικός Εξαρτήματος	Image	Description	Περιγραφή	Cutting / Κοπή	Quantity / Ποσότητα
1132306200		Crimp Corner Cleat 23x6.2	Γωνία Σύνδεσης Πρεσσαριστή 23x6.2		16
1800453700		Sash Alignment Corner	Γωνία Επιπεδότητας Φύλλου		16
2900000400		Setting Block	Τακάκι Υάλωσης		10
3115454200		Sash Sliding Spacer	Αποστατικό Κύλισης Ανασυρομένων		12
2000686101		Glazing Gasket 3mm	Ελαστικό Τζαμιού 3mm	2*W   4*H	
2000900301		Glazing Bead 3mm	Ελαστικό Σφήνα 3mm	2*W   4*H	
2400031201		Frame Rail Gasket	Ελαστικό Καναλιού Οδηγών	W	
2400045601		Sash Gasket	Ελαστικό Φύλλου	4*W   2*H	
6206910603		Weathering Pile No. 6	Βουρτσάκι No. 6	6*W   4*H	
6206910003		Weathering Pile No. 10	Βουρτσάκι No. 10	4*H	
6600045000		Stainless Steel Rail	Ανοξείδωτος Οδηγός	2*W	3
6604530003		Frame Track PVC	PVC Οδηγού	W + 600	1
6604530003		Frame Track PVC	PVC Οδηγού	2*W	1
6604542103		Hardware Spacer PVC	PVC Μηχανισμού	W/2 - 44.5	2
6604542103		Hardware Spacer PVC	PVC Μηχανισμού	H - 128	1
6600036303		Interlock PVC	PVC Γάντζου	H - 98	2
2400056300		Interlock Gasket	Ελαστικό Γάντζου	H - 98	2
6604568003		Trim Profile PVC	PVC Αρμοκαλύπτρου	H	2
1401161000		Mechanical Corner 11x19	Μηχανική Γωνία 11x19		8
1801421800		Flyscreen Sash Alignment Corner	Γωνία Επιπεδότητας Φύλλου Σήτας		8

Accessories List / Λίστα Εξαρτημάτων					
Accessory Code / Κωδικός Εξαρτήματος	Image	Description	Περιγραφή	Cutting / Κοπή	Quantity / Ποσότητα
6206910503		Weathering Pile No. 5	Βουρτσάκι No. 5	4*W   2*H	
6000120100		Single Roller Φ22	Μονό Ράουλο Φ22		4
1252322800		Mechanical Corner 23x22.8	Μηχανική Γωνία 23x22.8		8
1800032500		Shutter Sash Alignment Corner	Γωνία Επιπεδότηας Φύλλου Πατζουριού		16
6000032500		Shutter Roller	Ράουλο Πατζουριού		4
6602045000		Stopper 20mm	Στόπερ 20mm		4
6600945000		Stopper 9mm	Στόπερ 9mm		4
6604401103		Stopper 5mm	Στόπερ Φιλητού Σήτας		2
3000456000		Shutter Meeting Stile End Cap Pair	Ζεύγος Ταπών Μπινί Πατζουριού		1
3150453600		Frame Porthole Barrier	Φραγμός Οδηγών		4
2408100001		Gasket for Hook-Shutter Adjoining Profile	Ελαστικό Γαντζου Μπινιου Πατζουριου	2*H	
3114526000		Thermal bridge for pocket track	Θερμοδιακοπή χωνευτού οδηγού		2

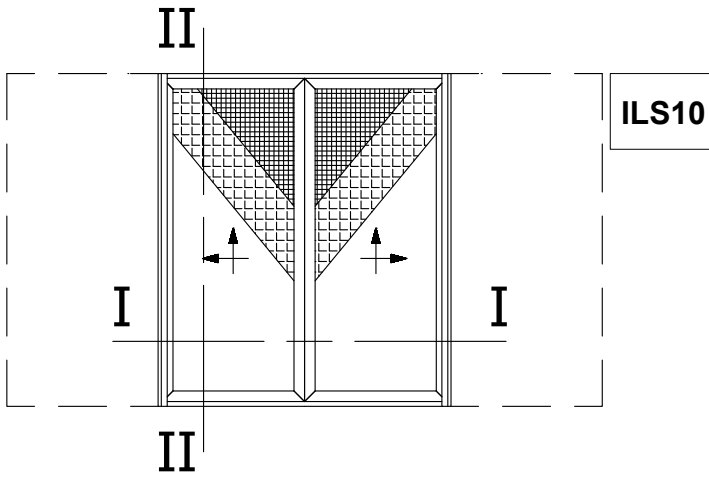

Pocket Lift&Slide Window with Meeting Stile,  
with Narrow Flyscreen and Shutter  
Χωνευτό Ανασπυρόμενο Φιλητό  
με Στενή Σήτα και Παντζούρι

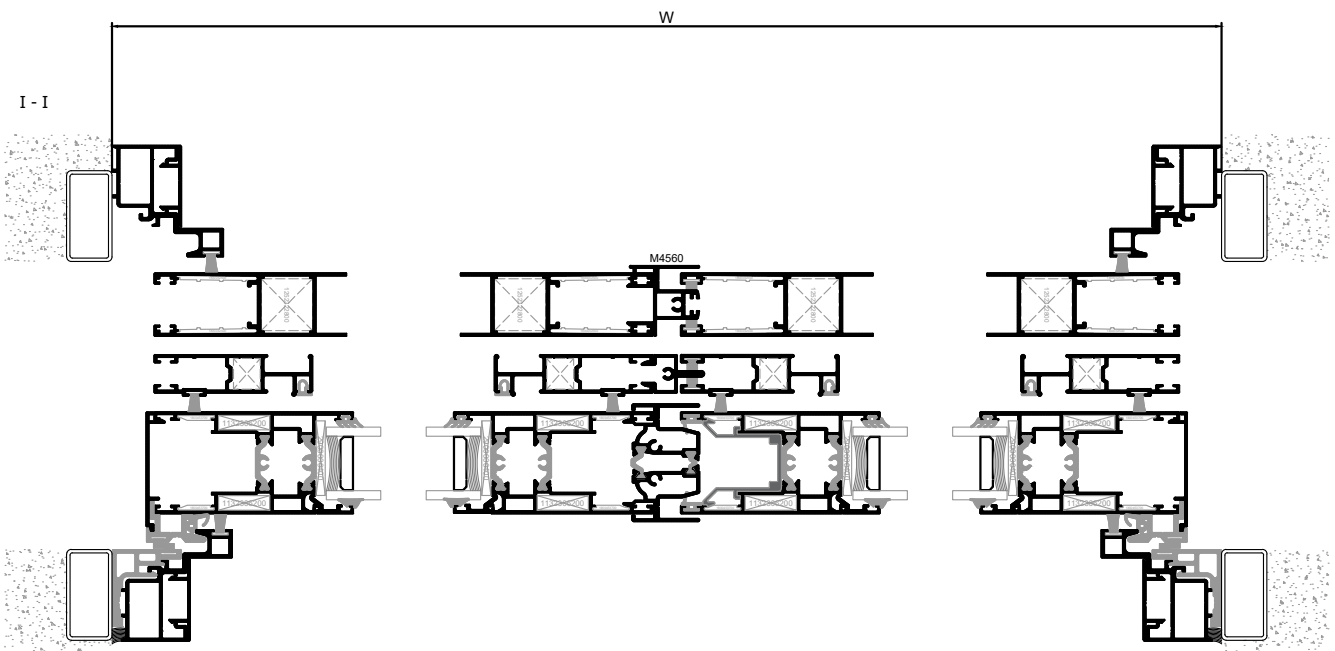
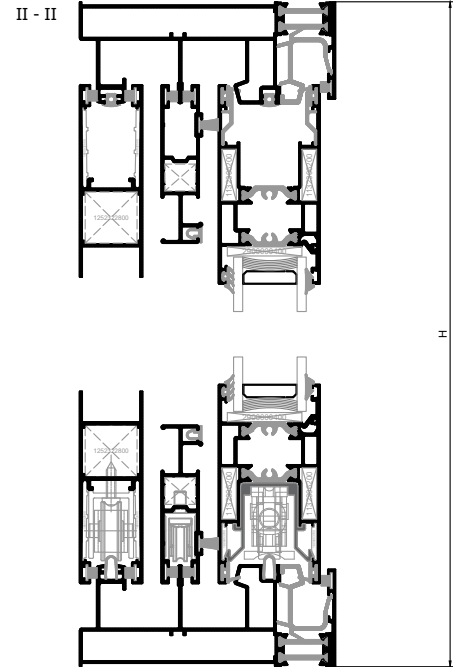

Profile List / Λίστα Προφίλ					
Profile Code / Κωδικός Προφίλ	Image	Description	Περιγραφή	Cutting / Κοπή	Quantity / Ποσότητα
M4536		Pocket Sliding Frame w/ Narrow Flyscreen & Shutter	Οδηγός Χωνευτών με Στενή Σήτα και Πατζούρι	W + 600	1
M4536		Pocket Sliding Frame w/ Narrow Flyscreen & Shutter	Οδηγός Χωνευτών με Στενή Σήτα και Πατζούρι	2*W	1
M4542		Lift&Slide Sash	Φύλλο Ανασυρομένου	W/2 - 24.5	4
M4542		Lift&Slide Sash	Φύλλο Ανασυρομένου	H - 73	4
M4552		Glazing Bead	Πηχάκι Υάλωσης	W/2 - 167.9	4
M4552		Glazing Bead	Πηχάκι Υάλωσης	H - 249.2	4
M4551		Interlock Cover	Καπάκι Γάντζου	H - 98	2
M4569		Trim Profile Cover	Καπάκι Αρμοκαλύπτρου	H	2
M4568		Trim Profile	Αρμοκαλύπτρο	H	2
M4566		Meeting Stile	Μπινί Φιλητού	H - 130	1
M868		Flyscreen Sash	Φύλλο Σήτας	W/2 - 24.5	2
M868		Flyscreen Sash	Φύλλο Σήτας	H - 73	2
M4564		Flyscreen Meeting Stile	Μπινί Φιλητού Σήτας	H - 103	1
S325		Shutter Sash	Φύλλο Πατζουριού	W/2 - 24.5	2
S325		Shutter Sash	Φύλλο Πατζουριού	H - 73	2
M4560		Shutter Meeting Stile	Μπινί Φιλητού Παντζουριού	H - 108	1

Glazing List / Λίστα Υάλωσης			
Description	Περιγραφή	Cutting / Κοπή	Quantity / Ποσότητα
Glazing	Υαλοπίνακας	W/2 - 176.5   H - 225	2

Accessories List / Λίστα Εξαρτημάτων					
Accessory Code / Κωδικός Εξαρτήματος	Image	Description	Περιγραφή	Cutting / Κοπή	Quantity / Ποσότητα
1132306200		Crimp Corner Cleat 23x6.2	Γωνία Σύνδεσης Πρεσσαριστή 23x6.2		16
1800453700		Sash Alignment Corner	Γωνία Επιπεδότητας Φύλλου		16
2900000400		Setting Block	Τακάκι Υάλωσης		10
3115454200		Sash Sliding Spacer	Αποστατικό Κύλισης Ανασυρομένων		12
2000686101		Glazing Gasket 3mm	Ελαστικό Τζαμιού 3mm	2*W   4*H	
2000900301		Glazing Bead 3mm	Ελαστικό Σφήνα 3mm	2*W   4*H	
2400031201		Frame Rail Gasket	Ελαστικό Καναλιού Οδηγών	2*W	
2400045601		Sash Gasket	Ελαστικό Φύλλου	4*W   2*H	
6206910503		Weathering Pile No. 5	Βουρτσάκι No. 5	4*W   2*H	
6206910603		Weathering Pile No. 6	Βουρτσάκι No. 6	6*W   6*H	
6206910003		Weathering Pile No. 10	Βουρτσάκι No. 10	2*W   8*H	
6600045000		Stainless Steel Rail	Ανοξείδωτος Οδηγός	2*W	2
6604530003		Frame Track PVC	PVC Οδηγού	W + 600	1
6604530003		Frame Track PVC	PVC Οδηγού	2*W	1
6604542103		Hardware Spacer PVC	PVC Μηχανισμού	W/2 - 44.5	2
6604542103		Hardware Spacer PVC	PVC Μηχανισμού	H - 128	1
6600036303		Interlock PVC	PVC Γάντζου	H - 98	2
2400056300		Interlock Gasket	Ελαστικό Γάντζου	H - 98	2
6604568003		Trim Profile PVC	PVC Αρμοκαλύπτρου	H	2
1261113500		Mechanical Corner 11x13.5	Μηχανική Γωνία 11x13.5		8
2401464903		PVC for Flyscreen Sash	PVC Συγκράτησης Σήτας	W/2 - 150	4
2401464903		PVC for Flyscreen Sash	PVC Συγκράτησης Σήτας	H - 199	2

Accessories List / Λίστα Εξαρτημάτων					
Accessory Code / Κωδικός Εξαρτήματος	Image	Description	Περιγραφή	Cutting / Κοπή	Quantity / Ποσότητα
6000185000		Single Roller for M868	Ράουλο Μονό για M868		4
1252322800		Mechanical Corner 23x22.8	Μηχανική Γωνία 23x22.8		8
1800032500		Shutter Sash Alignment Corner	Γωνία Επιπεδότητας Φύλλου Πατζουριού		16
6000032500		Shutter Roller	Ράουλο Πατζουριού		4
6602045000		Stopper 20mm	Στόπερ 20mm		6
6600945000		Stopper 9mm	Στόπερ 9mm		6
3150453600		Frame Porthole Barrier	Φραγμός Οδηγών		2
3150453400		Frame Porthole Barrier	Φραγμός Οδηγών		2
3114526000		Thermal bridge for pocket track	Θερμοδιακοπή χωνευτού οδηγού		2

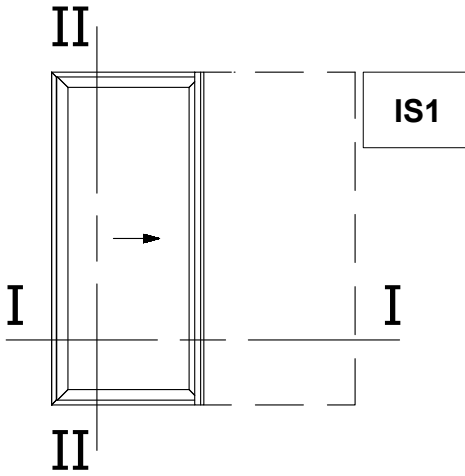

Single Sash Pocket Sliding Window  
Μονόφυλλο Χωνευτό Συρόμενο

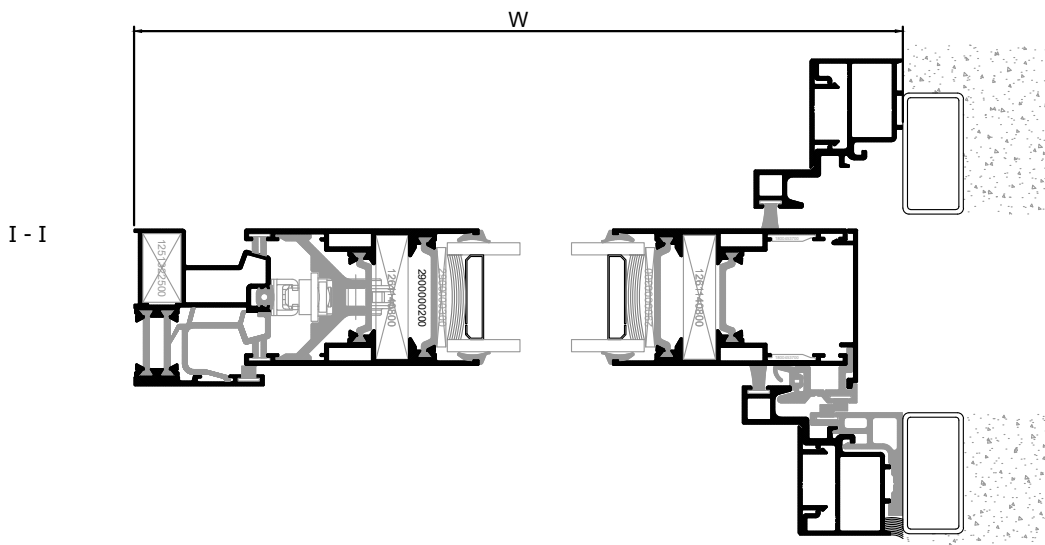
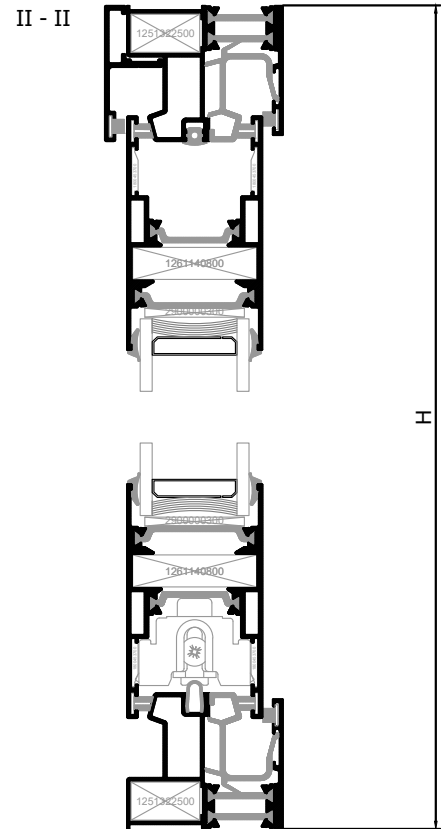



Profile List / Λίστα Προφίλ					
Profile Code / Κωδικός Προφίλ	Image	Description	Περιγραφή	Cutting / Κοπή	Quantity / Ποσότητα
M4526		Single Track Frame	Μονός Οδηγός Χωνευτών		1
M4526		Single Track Frame	Μονός Οδηγός Χωνευτών		1
M4526		Single Track Frame	Μονός Οδηγός Χωνευτών		1
M4538		Sliding Sash	Φύλλο Συρομένου		2
M4538		Sliding Sash	Φύλλο Συρομένου		2
M4550		Weathering Profile	Νεροσταλλάκτης		1
M4551		Interlock Cover	Καπάκι Γάντζου		1
M4569		Trim Profile Cover	Καπάκι Αρμοκαλύπτρου		2
M4568		Trim Profile	Αρμοκαλύπτρο		2

Glazing List / Λίστα Υάλωσης			
Description	Περιγραφή	Cutting / Κοπή	Quantity / Ποσότητα
Glazing	Υαλοπίνακας	W - 189   H - 207	1

Accessories List / Λίστα Εξαρτημάτων					
Accessory Code / Κωδικός Εξαρτήματος	Image	Description	Περιγραφή	Cutting / Κοπή	Quantity / Ποσότητα
1261140800		Mechanical Corner 11x40.8	Μηχανική Γωνία 11x40.8		4
1251322500		Mechanical Corner 13x22.5	Μηχανική Γωνία 13x22.5		2
1800453700		Sash Alignment Corner	Γωνία Επιπεδότητος Φύλλου		8
2900000300		Setting Block	Τακάκι Υάλωσης		5
6500454000		Bumper/ Sash Spacer Set	Σετ Αμορτισέρ/Γλυσιέρας		1

Accessories List / Λίστα Εξαρτημάτων					
Accessory Code / Κωδικός Εξαρτήματος	Image	Description	Περιγραφή	Cutting / Κοπή	Quantity / Ποσότητα
2000900301		Glazing Bead 3mm	Ελαστικό Σφήνα 3mm	4*W   4*H	
6206930703		Weathering Pile Tri-Fin No. 7	Βουρτσάκι Tri-Fin No. 7	4*W   2*H	
6000450000		Sliding Roller	Ράουλο Συρομένων		2
6604540003		Hardware PVC	PVC Μηχανισμού	H - 326	1
2400031201		Frame Rail Gasket	Ελαστικό Καναλιού Οδηγών	W   H	
6206910603		Weathering Pile No. 6	Βουρτσάκι No. 6	3*W   3*H	
6206910003		Weathering Pile No. 10	Βουρτσάκι No. 10	2*H	
6600045000		Stainless Steel Rail	Ανοξείδωτος Οδηγός	2*W	1
6604530003		Frame Track PVC	PVC Οδηγού	W + 289	1
6604530003		Frame Track PVC	PVC Οδηγού	2*W - 11	1
6604530003		Frame Track PVC	PVC Οδηγού	H - 22	1
6600036303		Interlock PVC	PVC Γάντζου	H - 98	1
2400056300		Interlock Gasket	Ελαστικό Γάντζου	H - 98	1
6604568003		Trim Profile PVC	PVC Αρμοκαλύπτρου	H	1
6600945000		Stopper 9mm	Στόπερ 9mm		2
3114526000		Thermal bridge for pocket track	Θερμοδιακοπή χωνευτού οδηγού		1

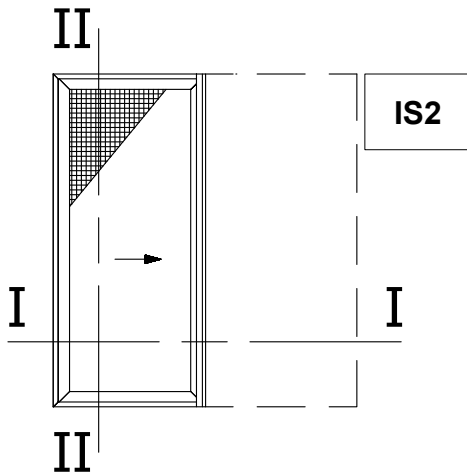

Single Sash Pocket Sliding Window  
with Flyscreen  
Μονόφυλλο Χωνευτό Συρόμενο  
με Σήτα

Flyscreen S490 can be used instead  
of M14664.  
Η σήτα S490 μπορεί να χρησιμοποιηθεί  
αντί για την M14664.

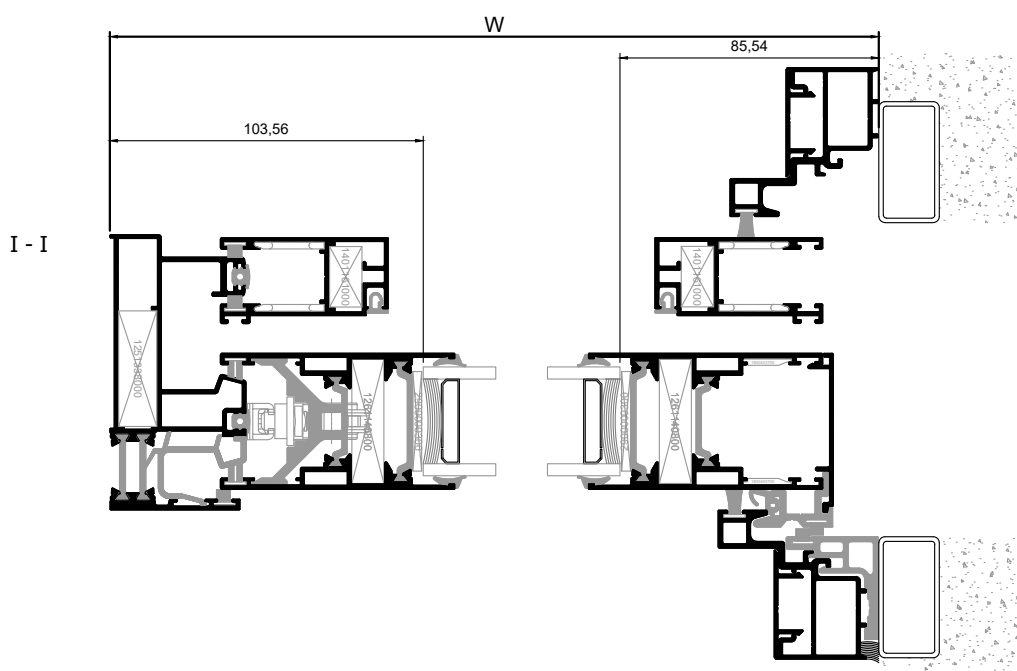
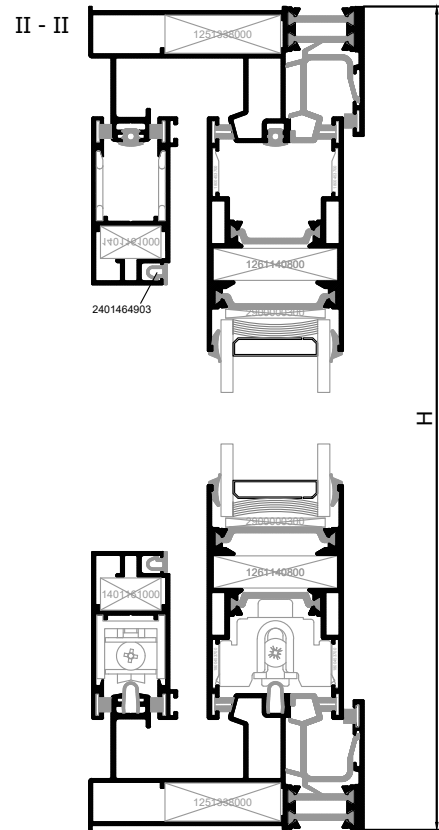
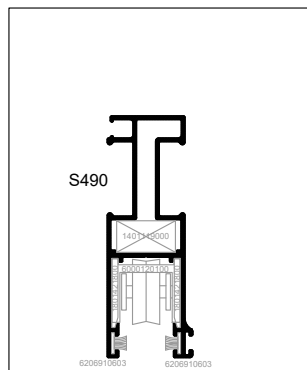

Profile List / Λίστα Προφίλ					
Profile Code / Κωδικός Προφίλ	Image	Description	Περιγραφή	Cutting / Κοπή	Quantity / Ποσότητα
M4530		Pocket Sliding Frame with Flyscreen	Οδηγός Χωνευτών με Σήτα	W + 300	1
M4530		Pocket Sliding Frame with Flyscreen	Οδηγός Χωνευτών με Σήτα	2*W	1
M4530		Pocket Sliding Frame with Flyscreen	Οδηγός Χωνευτών με Σήτα	H	1
M4538		Sliding Sash	Φύλλο Συρομένου	W - 55	2
M4538		Sliding Sash	Φύλλο Συρομένου	H - 73	2
M4551		Interlock Cover	Καπάκι Γάντζου	H - 98	1
M4569		Trim Profile Cover	Καπάκι Αρμοκαλύπτρου	H	2
M4568		Trim Profile	Αρμοκαλύπτρο	H	2
M14664		Flyscreen Sash	Φύλλο Σήτας	W - 55	2
M14664		Flyscreen Sash	Φύλλο Σήτας	H - 73	2

Glazing List / Λίστα Υάλωσης			
Description	Περιγραφή	Cutting / Κοπή	Quantity / Ποσότητα
Glazing	Υαλοπίνακας	W - 189   H - 207	1

Accessories List / Λίστα Εξαρτημάτων					
Accessory Code / Κωδικός Εξαρτήματος	Image	Description	Περιγραφή	Cutting / Κοπή	Quantity / Ποσότητα
1261140800		Mechanical Corner 11x40.8	Μηχανική Γωνία 11x40.8		4
1251338000		Mechanical Corner 13x38	Μηχανική Γωνία 13x38		4
1800453700		Sash Alignment Corner	Γωνία Επιπεδότητας Φύλλου		8
6500454000		Bumper/ Sash Spacer Set	ΣΕΤ Αμορτισέρ/Γλυσιέρας		1

Accessories List / Λίστα Εξαρτημάτων					
Accessory Code / Κωδικός Εξαρτήματος	Image	Description	Περιγραφή	Cutting / Κοπή	Quantity / Ποσότητα
2900000300		Setting Block	Τακάκι Υάλωσης		5
2000900301		Glazing Bead 3mm	Ελαστικό Σφήνα 3mm	4*W   4*H	
6000450000		Sliding Roller	Ράουλο Συρομένων		2
6604540003		Hardware PVC	PVC Μηχανισμού	H - 326	1
2400031201		Frame Rail Gasket	Ελαστικό Καναλιού Οδηγών	2*W   2* H	
2400045601		Sash Gasket	Ελαστικό Φύλλου	4*W   2*H	
6206930703		Weathering Pile Tri-Fin No. 7	Βουρτσάκι Tri-Fin No. 7	4*W   2*H	
6206910603		Weathering Pile No. 6	Βουρτσάκι No. 6	6*W   5*H	
6206910003		Weathering Pile No. 10	Βουρτσάκι No. 10	2*H	
6600045000		Stainless Steel Rail	Ανοξείδωτος Οδηγός	2*W	2
6604530003		Frame Track PVC	PVC Οδηγού	W + 289	1
6604530003		Frame Track PVC	PVC Οδηγού	2*W - 11	1
6604530003		Frame Track PVC	PVC Οδηγού	H - 22	1
6600036303		Interlock PVC	PVC Γάντζου	H - 98	1
2400056300		Interlock Gasket	Ελαστικό Γάντζου	H - 98	1
6604568003		Trim Profile PVC	PVC Αρμοκαλύπτρου	H	1
1401161000		Mechanical Corner 11x19	Μηχανική Γωνία 11x19		4
1801421800		Flyscreen Sash Alignment Corner	Γωνία Επιπεδότητας Φύλλου Σήτας		8
6000120100		Single Roller Φ22	Μονό Ράουλο Φ22		2
2401464903		PVC for Flyscreen Sash	PVC Συγκράτησης Σήτας	W - 153	2
2401464903		PVC for Flyscreen Sash	PVC Συγκράτησης Σήτας	H - 184	2
6602045000		Stopper 20mm	Στόπερ 20mm		2

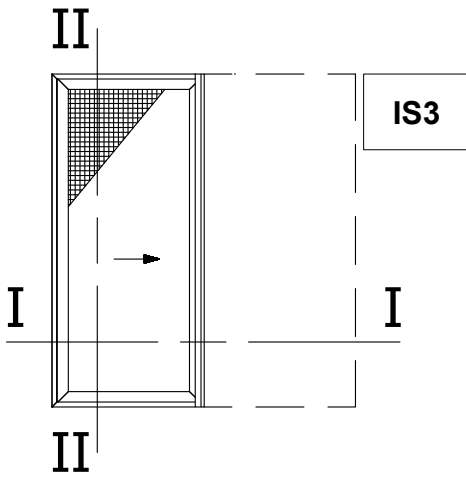

Single Sash Pocket Sliding Window  
with Narrow Flyscreen  
Μονόφυλλο Χωνευτό Συρόμενο  
με Στενή Σήτα

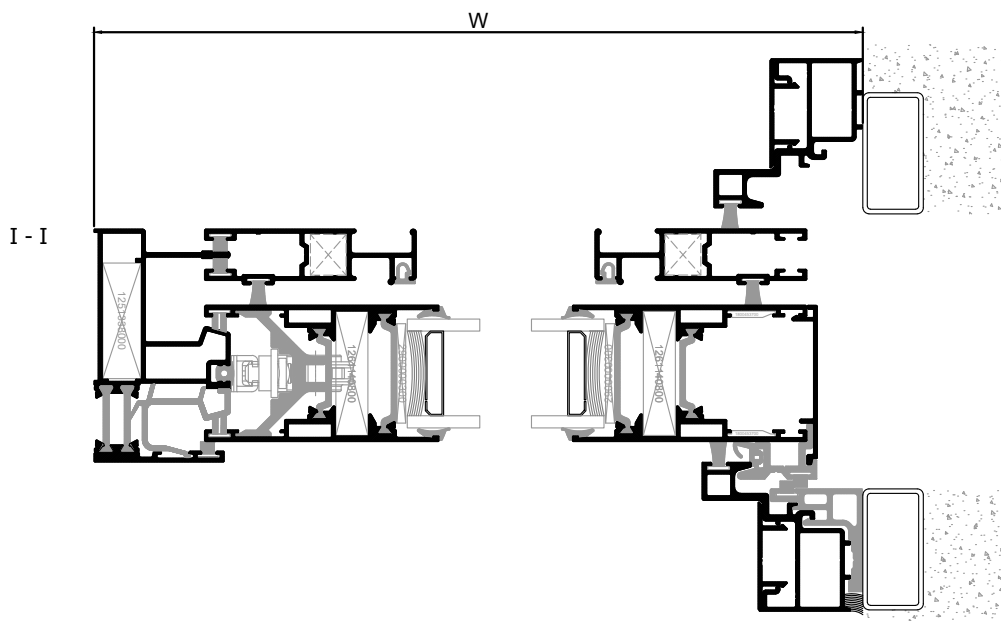
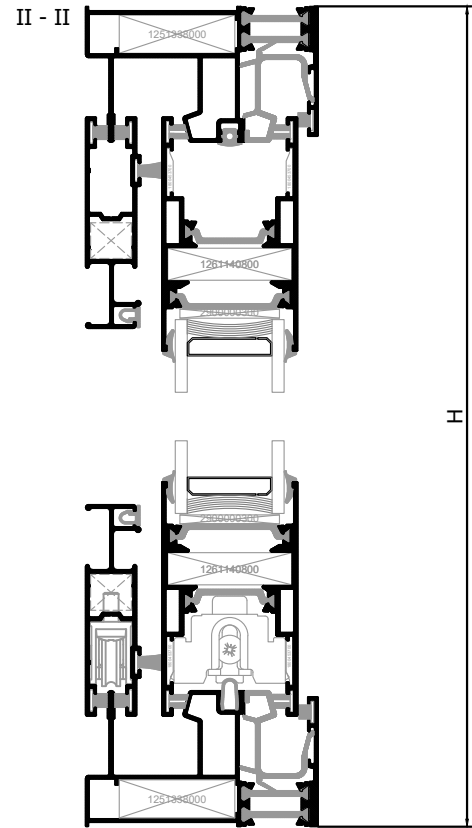

Profile List / Λίστα Προφίλ					
Profile Code / Κωδικός Προφίλ	Image	Description	Περιγραφή	Cutting / Κοπή	Quantity / Ποσότητα
M4534		Pocket Sliding Frame with Narrow Flyscreen	Οδηγός Χωνευτών με Στενή Σήτα		1
M4534		Pocket Sliding Frame with Narrow Flyscreen	Οδηγός Χωνευτών με Στενή Σήτα		1
M4534		Pocket Sliding Frame with Narrow Flyscreen	Οδηγός Χωνευτών με Στενή Σήτα		1
M4538		Sliding Sash	Φύλλο Συρομένου		2
M4538		Sliding Sash	Φύλλο Συρομένου		2
M4551		Interlock Cover	Καπάκι Γάντζου		1
M4569		Trim Profile Cover	Καπάκι Αρμοκαλύπτρου		2
M4568		Trim Profile	Αρμοκαλύπτρο		2
M868		Flyscreen Sash	Φύλλο Σήτας		2
M868		Flyscreen Sash	Φύλλο Σήτας		2

Glazing List / Λίστα Υάλωσης			
Description	Περιγραφή	Cutting / Κοπή	Quantity / Ποσότητα
Glazing	Υαλοπίνακας	W - 189   H - 207	1

Accessories List / Λίστα Εξαρτημάτων					
Accessory Code / Κωδικός Εξαρτήματος	Image	Description	Περιγραφή	Cutting / Κοπή	Quantity / Ποσότητα
1251338000		Mechanical Corner 13x38	Μηχανική Γωνία 13x38		4
1261140800		Mechanical Corner 11x40.8	Μηχανική Γωνία 11x40.8		4
1800453700		Sash Alignment Corner	Γωνία Επιπεδότητας Φύλλου		8
2900000300		Setting Block	Τακάκι Υάλωσης		5
3114526000		Thermal bridge for pocket track	Θερμοδιακοπή χωνευτού οδηγού		1

Accessories List / Λίστα Εξαρτημάτων					
Accessory Code / Κωδικός Εξαρτήματος	Image	Description	Περιγραφή	Cutting / Κοπή	Quantity / Ποσότητα
6500454000		Bumper/ Sash Spacer Set	Σετ Αμορτισέρ/Γλυσieras		1
2000900301		Glazing Bead 3mm	Ελαστικό Σφήνα 3mm	4*W   4*H	
6206930703		Weathering Pile Tri-Fin No. 7	Βουρτσάκι Tri-Fin No. 7	4*W   2*H	
6000450000		Sliding Roller	Ράουλο Συρομένων		2
6604540003		Hardware PVC	PVC Μηχανισμού	H - 326	1
2400031201		Frame Rail Gasket	Ελαστικό Καναλιού Οδηγών	W   H	
6206910603		Weathering Pile No. 6	Βουρτσάκι No. 6	6*W   5*H	
6206910003		Weathering Pile No. 10	Βουρτσάκι No. 10	2*W   4*H	
6600045000		Stainless Steel Rail	Ανοξείδωτος Οδηγός	2*W	1
6604530003		Frame Track PVC	PVC Οδηγού	W + 289	1
6604530003		Frame Track PVC	PVC Οδηγού	2*W - 11	1
6604530003		Frame Track PVC	PVC Οδηγού	H - 22	1
6600036303		Interlock PVC	PVC Γάντζου	H - 98	1
2400056300		Interlock Gasket	Ελαστικό Γάντζου	H - 98	1
6604568003		Trim Profile PVC	PVC Αρμοκαλύπτρου	H	1
1261113500		Mechanical Corner 11x13.5	Μηχανική Γωνία 11x13.5		4
2401464903		PVC for Flyscreen Sash	PVC Συγκράτησης Σήτας	W - 181	2
2401464903		PVC for Flyscreen Sash	PVC Συγκράτησης Σήτας	H - 199	2
6000185000		Single Roller for M868	Ράουλο Μονό για M868		2
6602045000		Stopper 20mm	Στόπερ 20mm		2
3150453400		Frame Porthole Barrier	Φραγμός Οδηγών		1



Accessories List / Λίστα Εξαρτημάτων					
Accessory Code / Κωδικός Εξαρτήματος	Image	Description	Περιγραφή	Cutting / Κοπή	Quantity / Ποσότητα
6500454000		Bumper/ Sash Spacer Set	Σετ Αμορτισέρ/Γλυσιέρας		1
2000900301		Glazing Bead 3mm	Ελαστικό Σφήνα 3mm	4*W   4*H	
6206930703		Weathering Pile Tri-Fin No. 7	Βουρτσάκι Tri-Fin No. 7	4*W   2*H	
6000450000		Sliding Roller	Ράουλο Συρομένων		2
6604540003		Hardware PVC	PVC Μηχανισμού	H - 326	1
2400031201		Frame Rail Gasket	Ελαστικό Καναλιού Οδηγών	W   H	
6206910603		Weathering Pile No. 6	Βουρτσάκι No. 6	6*W   5*H	
6206910003		Weathering Pile No. 10	Βουρτσάκι No. 10	2*W   4*H	
6600045000		Stainless Steel Rail	Ανοξείδωτος Οδηγός	2*W	1
6604530003		Frame Track PVC	PVC Οδηγού	W + 289	1
6604530003		Frame Track PVC	PVC Οδηγού	2*W - 11	1
6604530003		Frame Track PVC	PVC Οδηγού	H - 22	1
6600036303		Interlock PVC	PVC Γάντζου	H - 98	1
2400056300		Interlock Gasket	Ελαστικό Γάντζου	H - 98	1
6604568003		Trim Profile PVC	PVC Αρμοκαλύπτρου	H	1
1261113500		Mechanical Corner 11x13.5	Μηχανική Γωνία 11x13.5		4
2401464903		PVC for Flyscreen Sash	PVC Συγκράτησης Σήτας	W - 181	2
2401464903		PVC for Flyscreen Sash	PVC Συγκράτησης Σήτας	H - 199	2
6000185000		Single Roller for M868	Ράουλο Μονό για M868		2
6602045000		Stopper 20mm	Στόπερ 20mm		2
3150453400		Frame Porthole Barrier	Φραγμός Οδηγών		1

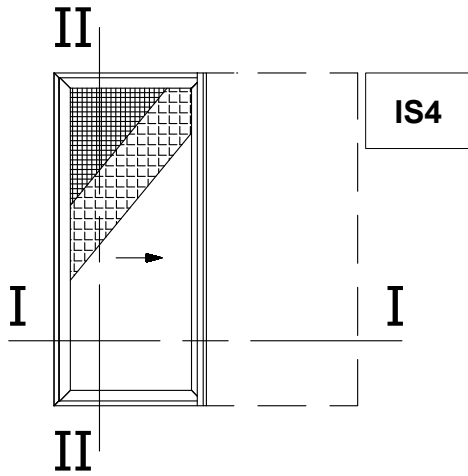

Single Sash Pocket Sliding Window  
with Flyscreen and Shutter  
Μονόφυλλο Χωνευτό Συρόμενο  
με Σήτα και Παντζούρι

στ M14664.  
Η σήτα S490 μπορεί να χρησιμοποιηθεί  
αντί για την M14664.

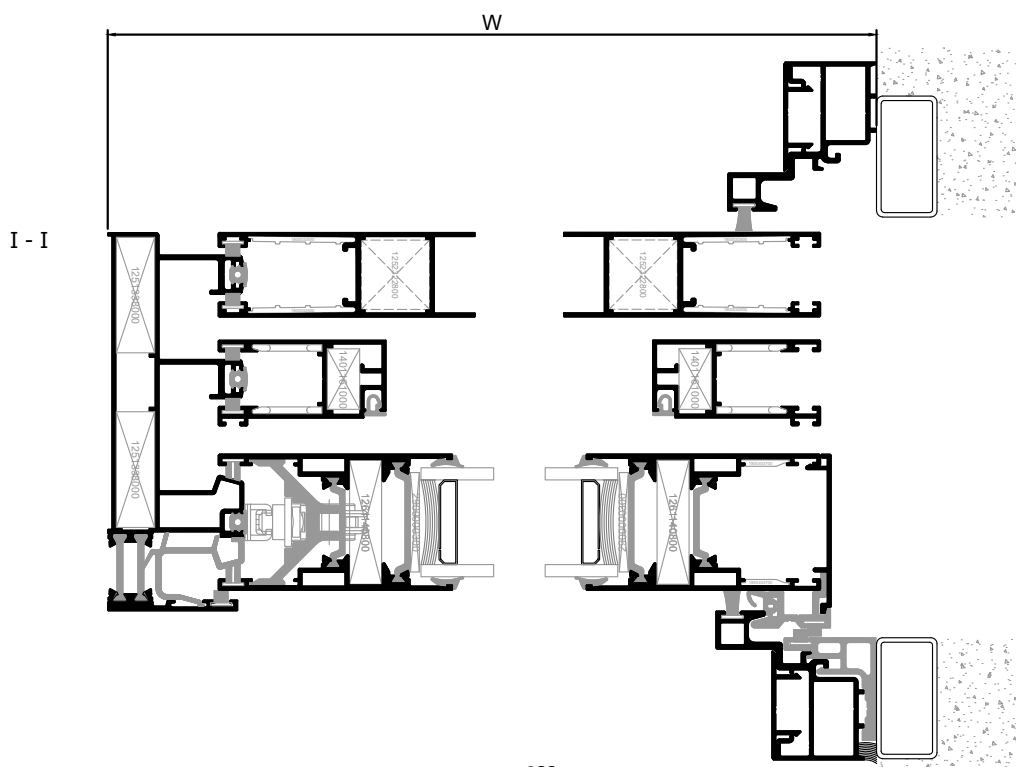
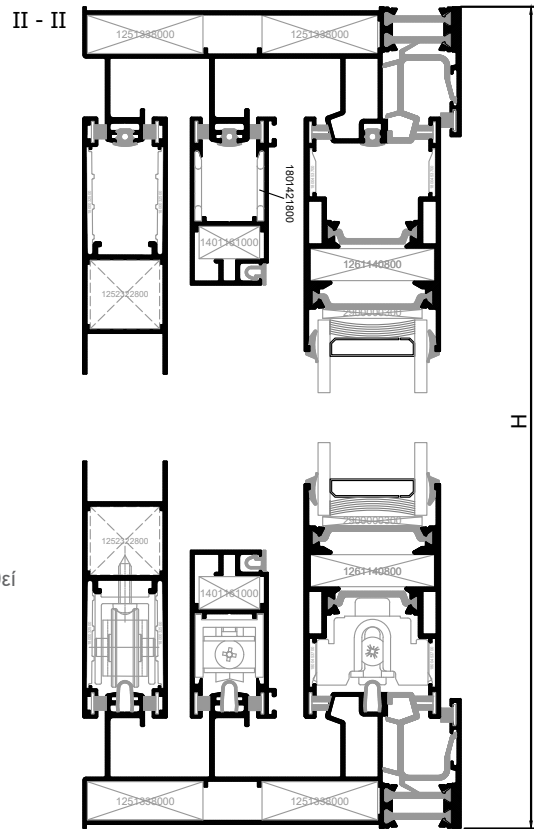
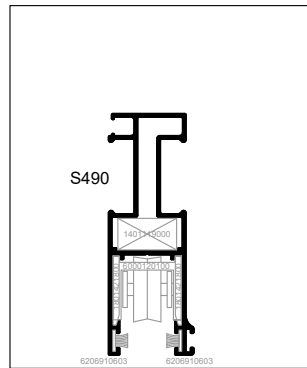

Profile List / Λίστα Προφίλ					
Profile Code / Κωδικός Προφίλ	Image	Description	Περιγραφή	Cutting / Κοπή	Quantity / Ποσότητα
M4532		Pocket Sliding Frame w/ Flyscreen & Shutter	Οδηγός Χωνευτών με Σήτα και Πατζούρι		1
M4532		Pocket Sliding Frame w/ Flyscreen & Shutter	Οδηγός Χωνευτών με Σήτα και Πατζούρι		1
M4532		Pocket Sliding Frame w/ Flyscreen & Shutter	Οδηγός Χωνευτών με Σήτα και Πατζούρι		1
M4538		Sliding Sash	Φύλλο Συρομένου		2
M4538		Sliding Sash	Φύλλο Συρομένου		2
M4551		Interlock Cover	Καπάκι Γάντζου		1
M4569		Trim Profile Cover	Καπάκι Αρμοκαλύπτρου		2
M4568		Trim Profile	Αρμοκαλύπτρο		2
M14664		Flyscreen Sash	Φύλλο Σήτας		2
M14664		Flyscreen Sash	Φύλλο Σήτας		2
S325		Shutter Sash	Φύλλο Πατζουριού		2
S325		Shutter Sash	Φύλλο Πατζουριού		2

Glazing List / Λίστα Υάλωσης			
Description	Περιγραφή	Cutting / Κοπή	Quantity / Ποσότητα
Glazing	Υαλοπίνακας	W - 189   H - 207	1

Accessories List / Λίστα Εξαρτημάτων					
Accessory Code / Κωδικός Εξαρτήματος	Image	Description	Περιγραφή	Cutting / Κοπή	Quantity / Ποσότητα
1251338000		Mechanical Corner 13x38	Μηχανική Γωνία 13x38		8
1261140800		Mechanical Corner 11x40.8	Μηχανική Γωνία 11x40.8		4
1800453700		Sash Alignment Corner	Γωνία Επιπεδότητας Φύλλου		8
2900000300		Setting Block	Τακάκι Υάλωσης		5
6500454000		Bumper/ Sash Spacer Set	Σετ Αμορτισέρ/Γλυσιέρας		1
2000900301		Glazing Bead 3mm	Ελαστικό Σφήνα 3mm	4*W   4*H	
6206930703		Weathering Pile Tri-Fin No. 7	Βουρτσάκι Tri-Fin No. 7	4*W   2*H	
6000450000		Sliding Roller	Ράουλο Συρομένων		2
6604540003		Hardware PVC	PVC Μηχανισμού	H - 326	1
2400031201		Frame Rail Gasket	Ελαστικό Καναλιού Οδηγών	3*W   3*H	
6206910503		Weathering Pile No. 5	Βουρτσάκι No. 5	4*W   2*H	
6206910603		Weathering Pile No. 6	Βουρτσάκι No. 6	6*W   5*H	
6206910003		Weathering Pile No. 10	Βουρτσάκι No. 10	2*H	
6600045000		Stainless Steel Rail	Ανοξείδωτος Οδηγός	2*W	3
6604530003		Frame Track PVC	PVC Οδηγού	W + 289	1
6604530003		Frame Track PVC	PVC Οδηγού	2*W - 11	1
6604530003		Frame Track PVC	PVC Οδηγού	H - 22	1
6600036303		Interlock PVC	PVC Γάντζου	H - 98	1
2400056300		Interlock Gasket	Ελαστικό Γάντζου	H - 98	1
6604568003		Trim Profile PVC	PVC Αρμοκαλύπτρου	H	1
1401161000		Mechanical Corner 11x19	Μηχανική Γωνία 11x19		4
1801421800		Flyscren Sash Alignment Corner	Γωνία Επιπεδότητας Φύλλου Σήτας		8

Accessories List / Λίστα Εξαρτημάτων					
Accessory Code / Κωδικός Εξαρτήματος	Image	Description	Περιγραφή	Cutting / Κοπή	Quantity / Ποσότητα
6000120100		Single Roller Φ22	Μονό Ράουλο Φ22		2
2401464903		PVC for Flyscreen Sash	PVC Συγκράτησης Σήτας	W - 153	2
2401464903		PVC for Flyscreen Sash	PVC Συγκράτησης Σήτας	H - 184	2
1252322800		Mechanical Corner 23x22.8	Μηχανική Γωνία 23x22.8		4
1800032500		Shutter Sash Alignment Corner	Γωνία Επιπεδότητας Φύλλου Πατζουριού		8
6000032500		Shutter Roller	Ράουλο Πατζουριού		2
6602045000		Stopper 20mm	Στόπερ 20mm		2
6600945000		Stopper 9mm	Στόπερ 9mm		2
3150453600		Frame Porthole Barrier	Φραγμός Οδηγών		2
3114526000		Thermal bridge for pocket track	Θερμοδιακοπή χωνευτού οδηγού		1

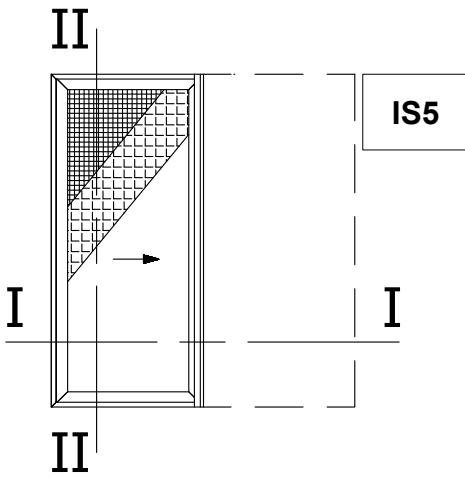

Single Sash Pocket Sliding Window  
with Narrow Flyscreen and Shutter  
Μονόφυλλο Χωνευτό Συρόμενο  
με Στενή Σήτα και Παντζούρι

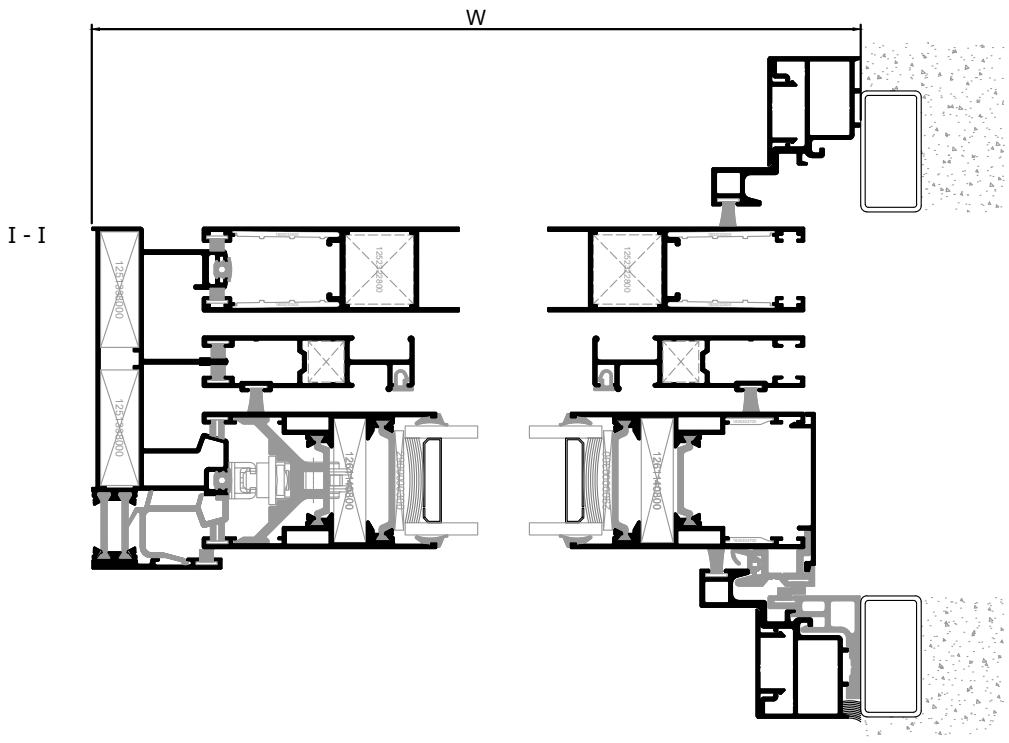
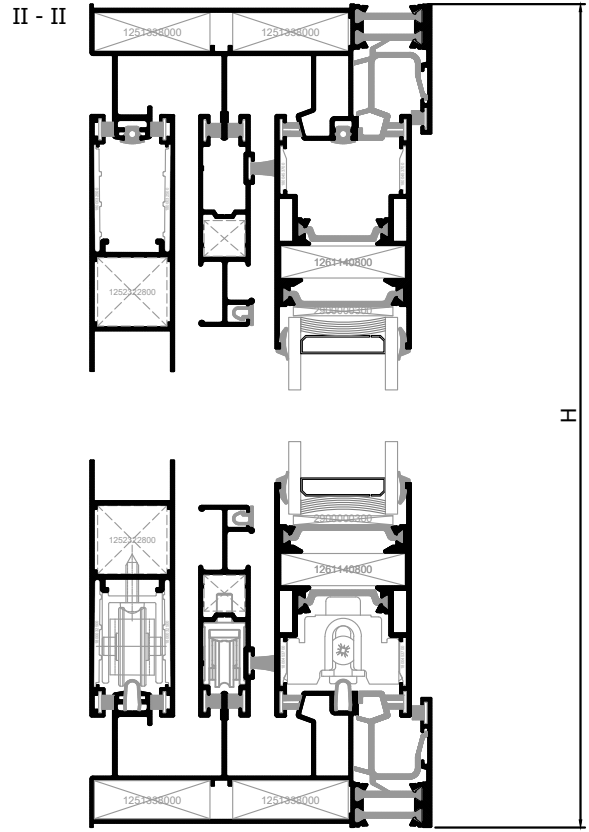

Profile List / Λίστα Προφίλ					
Profile Code / Κωδικός Προφίλ	Image	Description	Περιγραφή	Cutting / Κοπή	Quantity / Ποσότητα
M4536		Pocket Sliding Frame w/ Narrow Flyscreen & Shutter	Οδηγός Χωνευτών με Στενή Σήτα και Πατζούρι	W + 300	1
M4536		Pocket Sliding Frame w/ Narrow Flyscreen & Shutter	Οδηγός Χωνευτών με Στενή Σήτα και Πατζούρι	2*W	1
M4536		Pocket Sliding Frame w/ Narrow Flyscreen & Shutter	Οδηγός Χωνευτών με Στενή Σήτα και Πατζούρι	H	1
M4538		Sliding Sash	Φύλλο Συρομένου	W - 55	2
M4538		Sliding Sash	Φύλλο Συρομένου	H - 73	2
M4551		Interlock Cover	Καπάκι Γάντζου	H - 98	1
M4569		Trim Profile Cover	Καπάκι Αρμοκαλύπτρου	H	2
M4568		Trim Profile	Αρμοκαλύπτρο	H	2
M868		Flyscreen Sash	Φύλλο Σήτας	W - 55	2
M868		Flyscreen Sash	Φύλλο Σήτας	H - 73	2
S325		Shutter Sash	Φύλλο Πατζουριού	W - 55	2
S325		Shutter Sash	Φύλλο Πατζουριού	H - 73	2

Glazing List / Λίστα Υάλωσης			
Description	Περιγραφή	Cutting / Κοπή	Quantity / Ποσότητα
Glazing	Υαλοπίνακας	W - 189   H - 207	1

Accessories List / Λίστα Εξαρτημάτων					
Accessory Code / Κωδικός Εξαρτήματος	Image	Description	Περιγραφή	Cutting / Κοπή	Quantity / Ποσότητα
1251338000		Mechanical Corner 13x38	Μηχανική Γωνία 13x38		8
1261140800		Mechanical Corner 11x40.8	Μηχανική Γωνία 11x40.8		4

Accessories List / Λίστα Εξαρτημάτων					
Accessory Code / Κωδικός Εξαρτήματος	Image	Description	Περιγραφή	Cutting / Κοπή	Quantity / Ποσότητα
1800453700		Sash Alignment Corner	Γωνία Επιπεδότηας Φύλλου		8
2900000300		Setting Block	Τακάκι Υάλωσης		5
6500454000		Bumper/ Sash Spacer Set	Σετ Αμορτισέρ/Γλυσιέρας		1
2000900301		Glazing Bead 3mm	Ελαστικό Σφήνα 3mm	4*W   4*H	
6206930703		Weathering Pile Tri-Fin No. 7	Βουρτσάκι Tri-Fin No. 7	4*W   2*H	
6000450000		Sliding Roller	Ράουλο Συρομένων		2
6604540003		Hardware PVC	PVC Μηχανισμού	H - 326	1
2400031201		Frame Rail Gasket	Ελαστικό Καναλιού Οδηγών	W   H	
6206910503		Weathering Pile No. 5	Βουρτσάκι No. 5	4*W   2*H	
6206910603		Weathering Pile No. 6	Βουρτσάκι No. 6	6*W   5*H	
6206910003		Weathering Pile No. 10	Βουρτσάκι No. 10	2*W   4*H	
6600045000		Stainless Steel Rail	Ανοξειδωτος Οδηγός	2*W	2
6604530003		Frame Track PVC	PVC Οδηγού	W + 289	1
6604530003		Frame Track PVC	PVC Οδηγού	2*W - 11	1
6604530003		Frame Track PVC	PVC Οδηγού	H - 22	1
6600036303		Interlock PVC	PVC Γάντζου	H - 98	1
2400056300		Interlock Gasket	Ελαστικό Γάντζου	H - 98	1
6604568003		Trim Profile PVC	PVC Αρμοκαλύπτρου	H	1
1261113500		Mechanical Corner 11x13.5	Μηχανική Γωνία 11x13.5		4
2401464903		PVC for Flyscreen Sash	PVC Συγκράτησης Σήτας	W - 181	2
2401464903		PVC for Flyscreen Sash	PVC Συγκράτησης Σήτας	H - 199	2
6000185000		Single Roller for M868	Ράουλο Μονό για M868		2



Accessories List / Λίστα Εξαρτημάτων					
Accessory Code / Κωδικός Εξαρτήματος	Image	Description	Περιγραφή	Cutting / Κοπή	Quantity / Ποσότητα
1252322800		Mechanical Corner 23x22.8	Μηχανική Γωνία 23x22.8		4
1800032500		Shutter Sash Alignment Corner	Γωνία Επιπεδότητας Φύλλου Πατζουριού		8
6000032500		Shutter Roller	Ράουλο Πατζουριού		2
6602045000		Stopper 20mm	Στόπερ 20mm		2
6600945000		Stopper 9mm	Στόπερ 9mm		2
3150453600		Frame Porthole Barrier	Φραγμός Οδηγών		1
3150453400		Frame Porthole Barrier	Φραγμός Οδηγών		1
3114526000		Thermal bridge for pocket track	Θερμοδιακοπή χωνευτού οδηγού		1

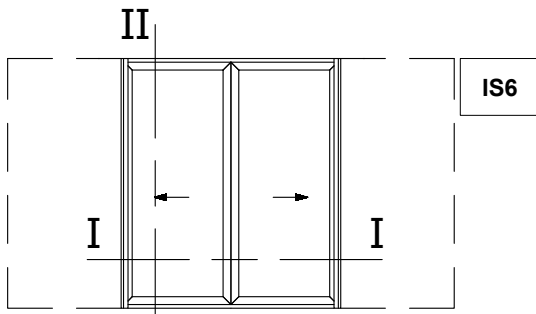

Pocket Sliding Window with Meeting Stile  
Χωνευτό Συρόμενο Φιλητό

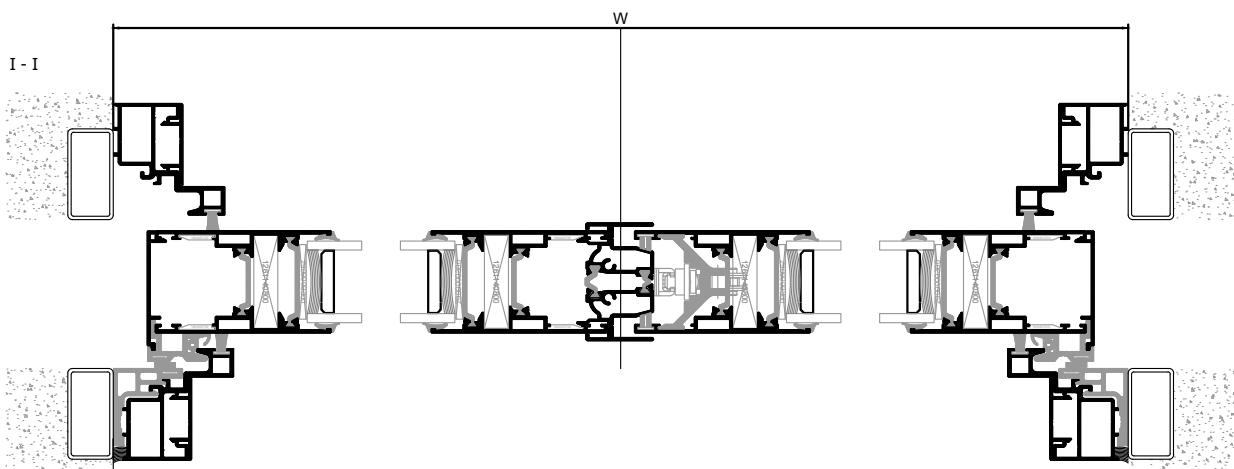
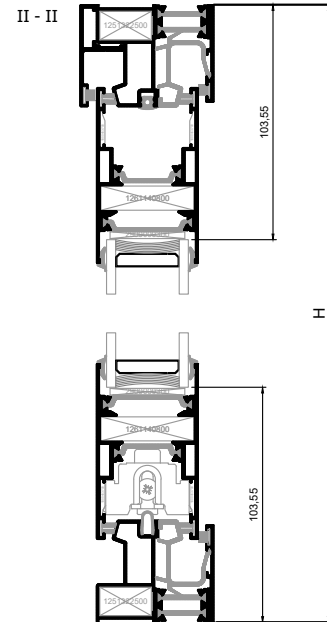

Profile List / Λίστα Προφίλ					
Profile Code / Κωδικός Προφίλ	Image	Description	Περιγραφή	Cutting / Κοπή	Quantity / Ποσότητα
M4526		Single Track Frame	Μονός Οδηγός Χωνευτών	W + 600	1
M4526		Single Track Frame	Μονός Οδηγός Χωνευτών	2*W	1
M4538		Sliding Sash	Φύλλο Συρομένου	W/2 - 24.5	4
M4538		Sliding Sash	Φύλλο Συρομένου	H - 73	4
M4550		Weathering Profile	Νεροσταλλάκτης	W	1
M4551		Interlock Cover	Καπάκι Γάντζου	H - 98	2
M4569		Trim Profile Cover	Καπάκι Αρμοκαλύπτρου	H	4
M4568		Trim Profile	Αρμοκαλύπτρο	H	4
M4566		Meeting Stile	Μπινί Φιλητού	H - 130	1

Glazing List / Λίστα Υάλωσης			
Description	Περιγραφή	Cutting / Κοπή	Quantity / Ποσότητα
Glazing	Υαλοπίνακας	W/2 - 158.6   H - 207	2

Accessories List / Λίστα Εξαρτημάτων					
Accessory Code / Κωδικός Εξαρτήματος	Image	Description	Περιγραφή	Cutting / Κοπή	Quantity / Ποσότητα
1261140800		Mechanical Corner 11x40.8	Μηχανική Γωνία 11x40.8		8
1800453700		Sash Alignment Corner	Γωνία Επιπεδότηας Φύλλου		16
2550045601		Vulcanized Corner	Βουλκανισμένη Γωνία		4
2900000300		Setting Block	Τακάκι Υάλωσης		10
2400031201		Frame Rail Gasket	Ελαστικό Καναλιού Οδηγών	W	

Accessories List / Λίστα Εξαρτημάτων					
Accessory Code / Κωδικός Εξαρτήματος	Image	Description	Περιγραφή	Cutting / Κοπή	Quantity / Ποσότητα
6500454000		Bumper/ Sash Spacer Set	ΣΕΤ Αμορτισέρ/Γλυσιέρας		3
2000900301		Glazing Bead 3mm	Ελαστικό Σφήνα 3mm	4*W   8*H	
6206930703		Weathering Pile Tri-Fin No. 7	Βουρτσάκι Tri-Fin No. 7	4*W   2*H	
6000450000		Sliding Roller	Ράουλο Συρομένων		4
6604540003		Hardware PVC	PVC Μηχανισμού	H - 326	1
6206910603		Weathering Pile No. 6	Βουρτσάκι No. 6	2*W   4*H	
6206910003		Weathering Pile No. 10	Βουρτσάκι No. 10	4*H	
6600045000		Stainless Steel Rail	Ανοξείδωτος Οδηγός	2*W	1
6604530003		Frame Track PVC	PVC Οδηγού	W + 600	1
6604530003		Frame Track PVC	PVC Οδηγού	2*W	1
6600036303		Interlock PVC	PVC Γάντζου	H - 98	2
2400056300		Interlock Gasket	Ελαστικό Γάντζου	H - 98	2
6604568003		Trim Profile PVC	PVC Αρμοκαλύπτρου	H	2
6600945000		Stopper 9mm	Στόπερ 9mm		6
3000456600		Meeting Stile End Cap Set	Σετ Μπινί Φιλητού		1
3110456600		Meeting Stile Hardware Spacer	Αποστάτης Μηχανισμού Φιλητών		1 per hardware fixing point
3114526000		Thermal bridge for pocket track	Θερμοδιακοπή χωνευτού οδηγού		2

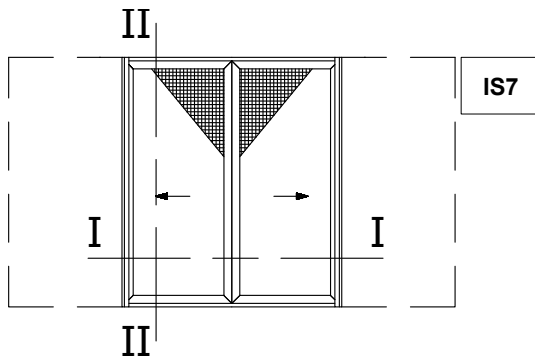

Pocket Sliding Window with Meeting Stile  
and Flyscreen  
Χωνευτό Συρόμενο Φιλητό  
με Σήτα

Flyscreen S490 can be used instead  
of M14664.  
Η σήτα S490 μπορεί να χρησιμοποιηθεί  
αντί για την M14664.

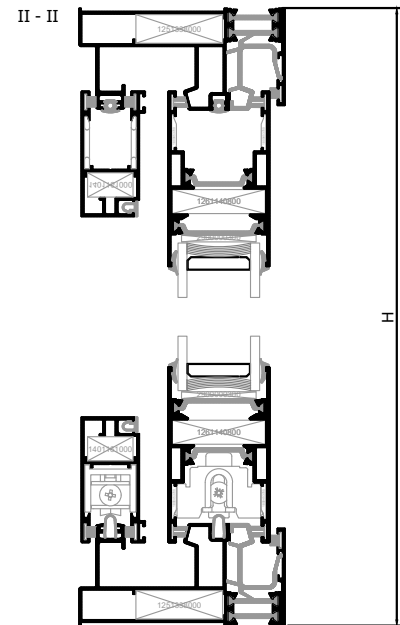
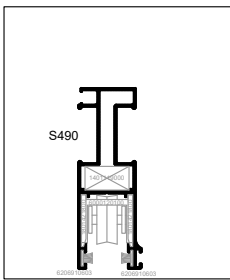

Τα

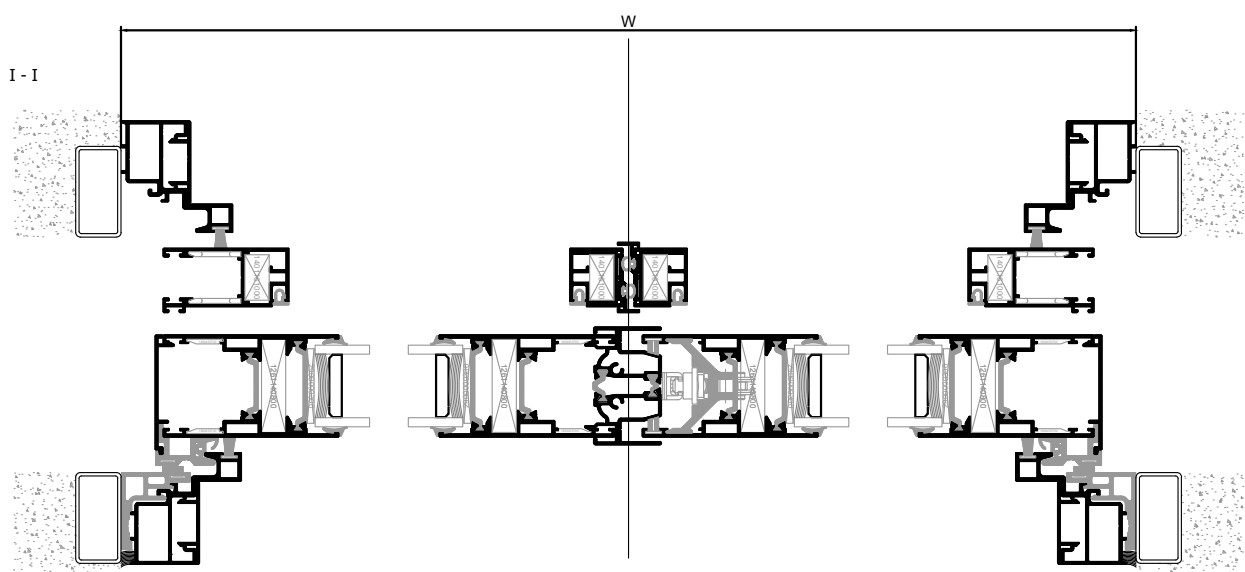

Profile List / Λίστα Προφίλ					
Profile Code / Κωδικός Προφίλ	Image	Description	Περιγραφή	Cutting / Κοπή	Quantity / Ποσότητα
M4530		Pocket Sliding Frame with Flyscreen	Οδηγός Χωνευτών με Σήτα	W + 600	1
M4530		Pocket Sliding Frame with Flyscreen	Οδηγός Χωνευτών με Σήτα	2*W	1
M4538		Sliding Sash	Φύλλο Συρομένου	W/2 - 24.5	4
M4538		Sliding Sash	Φύλλο Συρομένου	H - 73	4
M4551		Interlock Cover	Καπάκι Γάντζου	H - 98	2
M4569		Trim Profile Cover	Καπάκι Αρμοκαλύπτρου	H	4
M4568		Trim Profile	Αρμοκαλύπτρο	H	4
M4566		Meeting Stile	Μπινί Φιλητού	H - 130	1
M14664		Flyscreen Sash	Φύλλο Σήτας	W/2 + 11.1	4
M14664		Flyscreen Sash	Φύλλο Σήτας	H - 73	2
M14654		Narrow Flyscreen Sash	Στενό Φύλλο Σήτας	H - 137	2
M14665		Flyscreen Meeting Stile	Μπινί Σήτας Φιλητού	H - 105	2

Glazing List / Λίστα Υάλωσης			
Description	Περιγραφή	Cutting / Κοπή	Quantity / Ποσότητα
Glazing	Υαλοπίνακας	W/2 - 158.6   H - 207	2

Accessories List / Λίστα Εξαρτημάτων					
Accessory Code / Κωδικός Εξαρτήματος	Image	Description	Περιγραφή	Cutting / Κοπή	Quantity / Ποσότητα
1261140800		Mechanical Corner 11x40.8	Μηχανική Γωνία 11x40.8		8
1800453700		Sash Alignment Corner	Γωνία Επιπεδότηας Φύλλου		16

Accessories List / Λίστα Εξαρτημάτων					
Accessory Code / Κωδικός Εξαρτήματος	Image	Description	Περιγραφή	Cutting / Κοπή	Quantity / Ποσότητα
2900000300		Setting Block	Τακάκι Υάλωσης		10
2400031201		Frame Rail Gasket	Ελαστικό Καναλιού Οδηγών	W	2
6500454000		Bumper/ Sash Spacer Set	Σετ Αμορτισέρ/Γλυσιέρας		3
2000900301		Glazing Bead 3mm	Ελαστικό Σφήνα 3mm	4*W   8*H	
6206930703		Weathering Pile Tri-Fin No. 7	Βουρτσάκι Tri-Fin No. 7	4*W   2*H	
6000450000		Sliding Roller	Ράουλο Συρομένων		4
6604540003		Hardware PVC	PVC Μηχανισμού	H - 326	1
6206910603		Weathering Pile No. 6	Βουρτσάκι No. 6	6*W   4*H	
6206910003		Weathering Pile No. 10	Βουρτσάκι No. 10	4*H	
6600045000		Stainless Steel Rail	Ανοξείδωτος Οδηγός	2*W	2
6604530003		Frame Track PVC	PVC Οδηγού	W + 600	1
6604530003		Frame Track PVC	PVC Οδηγού	2*W	1
6600036303		Interlock PVC	PVC Γάντζου	H - 98	2
2400056300		Interlock Gasket	Ελαστικό Γάντζου	H - 98	2
6604568003		Trim Profile PVC	PVC Αρμοκαλύπτρου	H	2
1401161000		Mechanical Corner 11x19	Μηχανική Γωνία 11x19		8
1801421800		Flyscreen Sash Alignment Corner	Γωνία Επιπεδότητας Φύλλου Σήτας		8
6000120100		Single Roller Φ22	Μονό Ράουλο Φ22		4
2401464903		PVC for Flyscreen Sash	PVC Συγκράτησης Σήτας	W/2 - 86.1	4
2401464903		PVC for Flyscreen Sash	PVC Συγκράτησης Σήτας	H - 184	4
6602045000		Stopper 20mm	Στόπερ 20mm		6
3000456600		Meeting Stile End Cap Set	Σετ Μπινί Φιλητού		1

Accessories List / Λίστα Εξαρτημάτων					
Accessory Code / Κωδικός Εξαρτήματος	Image	Description	Περιγραφή	Cutting / Κοπή	Quantity / Ποσότητα
3110456600		Meeting Stile Hardware Spacer	Αποστάτης Μηχανισμού Φιλητών		1 per hardware fixing point
3150453600		Frame Porthole Barrier	Φραγμός Οδηγών		2
6604401103		Stopper 5mm	Στόπερ Φιλητού Σήτας		2
2408100001		Gasket for Hook-Shutter Adjoining Profile	Ελαστικό Γαντζου Μπινιου Παντζουριου	H	2
3114526000		Thermal bridge for pocket track	Θερμοδιακοπή χωνευτού οδηγού		2



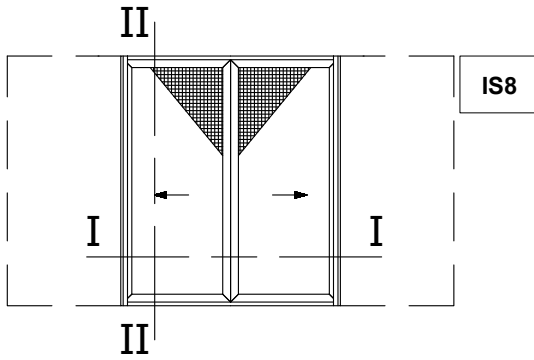

Pocket Sliding Window with Meeting Stile  
and Narrow Flyscreen  
Χωνευτό Συρόμενο Φιλητό  
με Στενή Σήτα

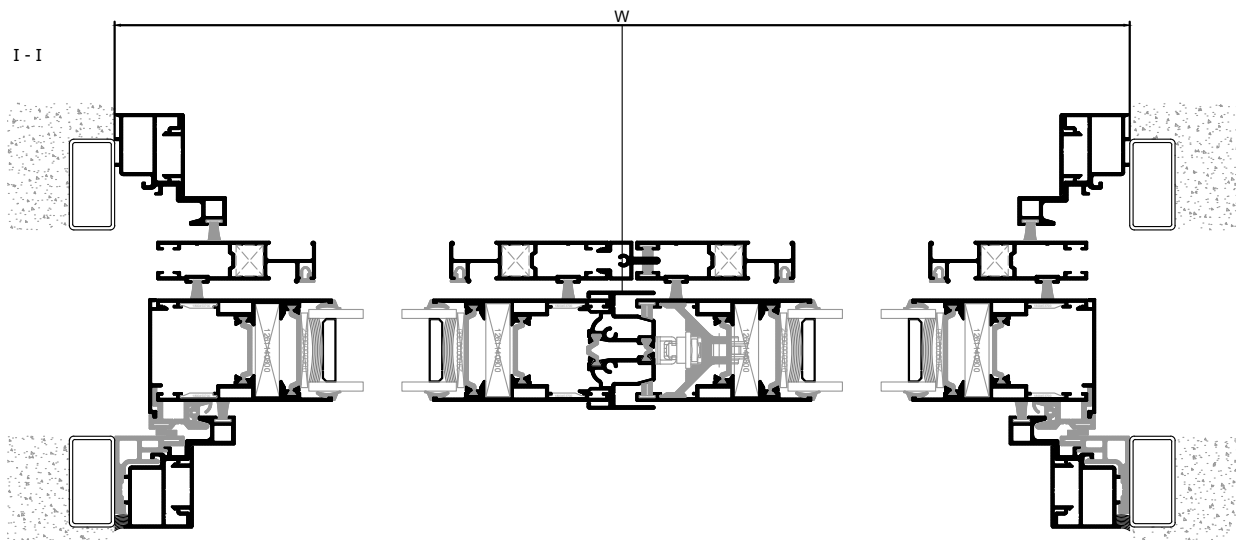
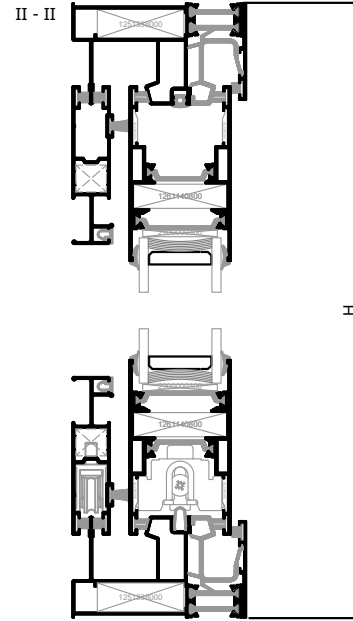

Profile List / Λίστα Προφίλ					
Profile Code / Κωδικός Προφίλ	Image	Description	Περιγραφή	Cutting / Κοπή	Quantity / Ποσότητα
M4534		Pocket Sliding Frame with Narrow Flyscreen	Οδηγός Χωνευτών με Στενή Σήτα	W + 600	1
M4534		Pocket Sliding Frame with Narrow Flyscreen	Οδηγός Χωνευτών με Στενή Σήτα	2*W	1
M4538		Sliding Sash	Φύλλο Συρομένου	W/2 - 24.5	4
M4538		Sliding Sash	Φύλλο Συρομένου	H - 73	4
M4551		Interlock Cover	Καπάκι Γάντζου	H - 98	1
M4569		Trim Profile Cover	Καπάκι Αρμοκαλύπτρου	H	2
M4568		Trim Profile	Αρμοκαλύπτρο	H	2
M868		Flyscreen Sash	Φύλλο Σήτας	W/2 - 24.5	2
M868		Flyscreen Sash	Φύλλο Σήτας	H - 73	2
M4566		Meeting Stile	Μπινί Φιλητού	H - 130	1
M4564		Flyscreen Meeting Stile	Μπινί Φιλητού Σήτας	H - 103	1

Glazing List / Λίστα Υάλωσης			
Description	Περιγραφή	Cutting / Κοπή	Quantity / Ποσότητα
Glazing	Υαλοπίνακας	W/2 - 158.6   H - 207	2

Accessories List / Λίστα Εξαρτημάτων					
Accessory Code / Κωδικός Εξαρτήματος	Image	Description	Περιγραφή	Cutting / Κοπή	Quantity / Ποσότητα
1261140800		Mechanical Corner 11x40.8	Μηχανική Γωνία 11x40.8		8
1800453700		Sash Alignment Corner	Γωνία Επιπεδότητας Φύλλου		16
2900000300		Setting Block	Τακάκι Υάλωσης		10

Accessories List / Λίστα Εξαρτημάτων					
Accessory Code / Κωδικός Εξαρτήματος	Image	Description	Περιγραφή	Cutting / Κοπή	Quantity / Ποσότητα
6500454000		Bumper/ Sash Spacer Set	Σετ Αμορτισέρ/Γλυσιέρας		3
2000900301		Glazing Bead 3mm	Ελαστικό Σφήνα 3mm	4*W   8*H	
6206930703		Weathering Pile Tri-Fin No. 7	Βουρτσάκι Tri-Fin No. 7	4*W   2*H	
6000450000		Sliding Roller	Ράουλο Συρομένων		4
6604540003		Hardware PVC	PVC Μηχανισμού	H - 326	1
2400031201		Frame Rail Gasket	Ελαστικό Καναλιού Οδηγών	W	
6206910603		Weathering Pile No. 6	Βουρτσάκι No. 6	4*W   4*H	
6206910003		Weathering Pile No. 10	Βουρτσάκι No. 10	2*W   8*H	
6600045000		Stainless Steel Rail	Ανοξειδωτος Οδηγός	2*W	1
6604530003		Frame Track PVC	PVC Οδηγού	W + 600	1
6604530003		Frame Track PVC	PVC Οδηγού	2*W	1
6600036303		Interlock PVC	PVC Γάντζου	H - 98	2
2400056300		Interlock Gasket	Ελαστικό Γάντζου	H - 98	2
6604568003		Trim Profile PVC	PVC Αρμοκαλύπτρου	H	2
1261113500		Mechanical Corner 11x13.5	Μηχανική Γωνία 11x13.5		8
2401464903		PVC for Flyscreen Sash	PVC Συγκράτησης Σήτας	W/2 - 150	4
2401464903		PVC for Flyscreen Sash	PVC Συγκράτησης Σήτας	H - 199	4
6206910703		Weathering Pile No. 7	Βουρτσάκι No. 7	4*W   2*H	
6000185000		Single Roller for M868	Ράουλο Μονό για M868		4
6602045000		Stopper 20mm	Στόπερ 20mm		6
3150453400		Frame Porthole Barrier	Φραγμός Οδηγών		2
3114526000		Thermal bridge for pocket track	Θερμοδιακοπή χωνευτού οδηγού		2

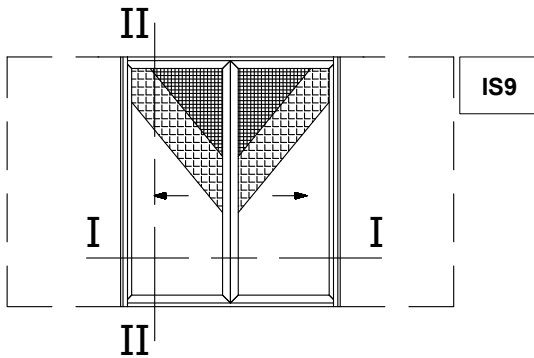

Pocket Sliding Window with Meeting Stile,  
with Flyscreen and Shutter  
Χωνευτό Συρόμενο Φιλητό  
με Σήτα και Παντζούρι

Flyscreen S490 can be used instead  
of M14664.  
Η σήτα S490 μπορεί να χρησιμοποιηθεί  
αντί για την M14664.

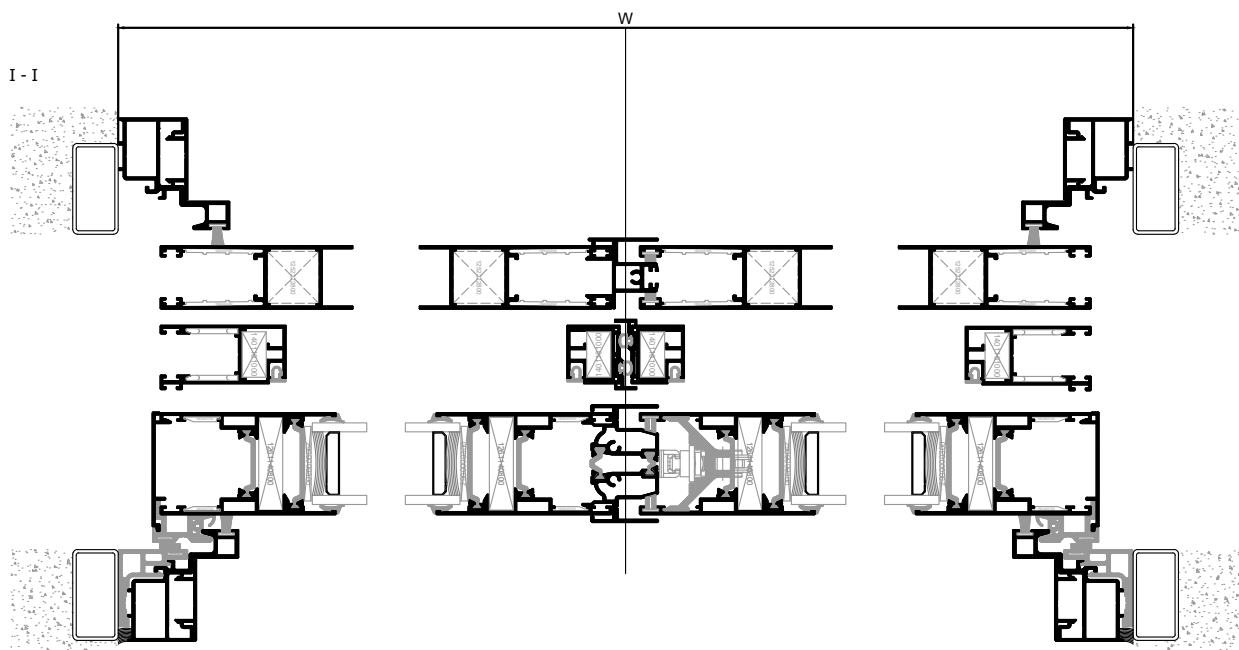
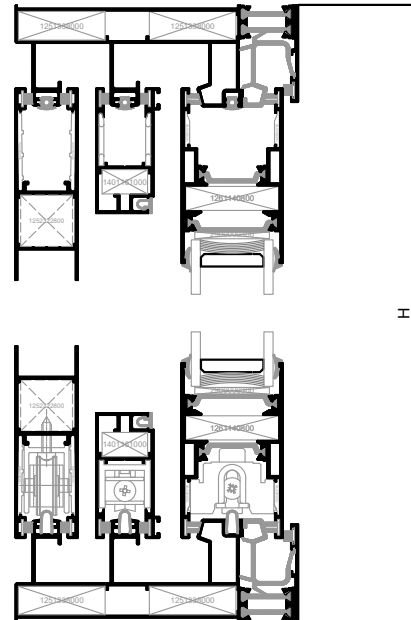
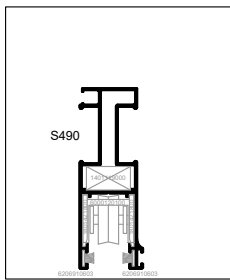

Profile List / Λίστα Προφίλ					
Profile Code / Κωδικός Προφίλ	Image	Description	Περιγραφή	Cutting / Κοπή	Quantity / Ποσότητα
M4532		Pocket Sliding Frame w/ Flyscreen & Shutter	Οδηγός Χωνευτών με Σήτα και Πατζούρι	W + 600	1
M4532		Pocket Sliding Frame w/ Flyscreen & Shutter	Οδηγός Χωνευτών με Σήτα και Πατζούρι	2*W	1
M4538		Sliding Sash	Φύλλο Συρομένου	W/2 - 24.5	4
M4538		Sliding Sash	Φύλλο Συρομένου	H - 73	4
M4551		Interlock Cover	Καπάκι Γάντζου	H - 98	2
M4569		Trim Profile Cover	Καπάκι Αρμοκαλύπτρου	H	2
M4568		Trim Profile	Αρμοκαλύπτρο	H	2
M4566		Meeting Stile	Μπινί Φιλητού	H - 130	1
M14664		Flyscreen Sash	Φύλλο Σήτας	W/2 + 11.1	4
M14664		Flyscreen Sash	Φύλλο Σήτας	H - 73	2
M14654		Narrow Flyscreen Sash	Στενό Φύλλο Σήτας	H - 137	2
M14665		Flyscreen Meeting Stile	Μπινί Σήτας Φιλητού	H - 105	2
S325		Shutter Sash	Φύλλο Πατζουριού	W/2 - 24.5	2
S325		Shutter Sash	Φύλλο Πατζουριού	H - 73	2
M4560		Shutter Meeting Stile	Μπινί Φιλητού Παντζουριού	H - 108	1

Glazing List / Λίστα Υάλωσης			
Description	Περιγραφή	Cutting / Κοπή	Quantity / Ποσότητα
Glazing	Υαλοπίνακας	W/2 - 158.6   H - 207	2

Accessories List / Λίστα Εξαρτημάτων					
Accessory Code / Κωδικός Εξαρτήματος	Image	Description	Περιγραφή	Cutting / Κοπή	Quantity / Ποσότητα
1261140800		Mechanical Corner 11x40.8	Μηχανική Γωνία 11x40.8		8
1800453700		Sash Alignment Corner	Γωνία Επιπεδότητας Φύλλου		16
2900000300		Setting Block	Τακάκι Υάλωσης		10
6500454000		Bumper/ Sash Spacer Set	Σετ Αμορτισέρ/Γλυσιέρας		3
2000900301		Glazing Bead 3mm	Ελαστικό Σφήνα 3mm	4*W   8*H	
6206930703		Weathering Pile Tri-Fin No. 7	Βουρτσάκι Tri-Fin No. 7	4*W   2*H	
6000450000		Sliding Roller	Ράουλο Συρομένων		4
6604540003		Hardware PVC	PVC Μηχανισμού	H - 326	1
2400031201		Frame Rail Gasket	Ελαστικό Καναλιού Οδηγών	W	3
6206910503		Weathering Pile No. 5	Βουρτσάκι No. 5	4*W   2*H	
6206910603		Weathering Pile No. 6	Βουρτσάκι No. 6	6*W   4*H	
6206910003		Weathering Pile No. 10	Βουρτσάκι No. 10	4*H	
6600045000		Stainless Steel Rail	Ανοξειδωτος Οδηγός	2*W	3
6604530003		Frame Track PVC	PVC Οδηγού	W + 600	1
6604530003		Frame Track PVC	PVC Οδηγού	2*W	1
6600036303		Interlock PVC	PVC Γάντζου	H - 98	2
2400056300		Interlock Gasket	Ελαστικό Γάντζου	H - 98	2
6604568003		Trim Profile PVC	PVC Αρμοκαλύπτρου	H	2
1401161000		Mechanical Corner 11x19	Μηχανική Γωνία 11x19		8
1801421800		Flyscreen Sash Alignment Corner	Γωνία Επιπεδότητας Φύλλου Σήτας		8
2401464903		PVC for Flyscreen Sash	PVC Συγκράτησης Σήτας	W/2 - 86.1	4
2401464903		PVC for Flyscreen Sash	PVC Συγκράτησης Σήτας	H - 184	2

Accessories List / Λίστα Εξαρτημάτων					
Accessory Code / Κωδικός Εξαρτήματος	Image	Description	Περιγραφή	Cutting / Κοπή	Quantity / Ποσότητα
6000120100		Single Roller Φ22	Μονό Ράουλο Φ22		4
1252322800		Mechanical Corner 23x22.8	Μηχανική Γωνία 23x22.8		8
1800032500		Shutter Sash Alignment Corner	Γωνία Επιπεδότητας Φύλλου Πατζουριού		16
6000032500		Shutter Roller	Ράουλο Πατζουριού		4
6602045000		Stopper 20mm	Στόπερ 20mm		4
6600945000		Stopper 9mm	Στόπερ 9mm		4
6604401103		Stopper 5mm	Στόπερ Φιλητού Σήτας		2
3000456000		Shutter Meeting Stile End Cap Pair	Ζεύγος Ταπών Μπινί Πατζουριού		1
3150453600		Frame Porthole Barrier	Φραγμός Οδηγών		4
3114526000		Thermal bridge for pocket track	Θερμοδιακοπή χωνευτού οδηγού		2
2408100001		Gasket for Hook-Shutter Adjoining Profile	Ελαστικό Γαντζου Μπινιου Πατζουριου	2*H	
3000456600		Meeting Stile End Cap Set	Σετ Μπινί Φιλητού		1

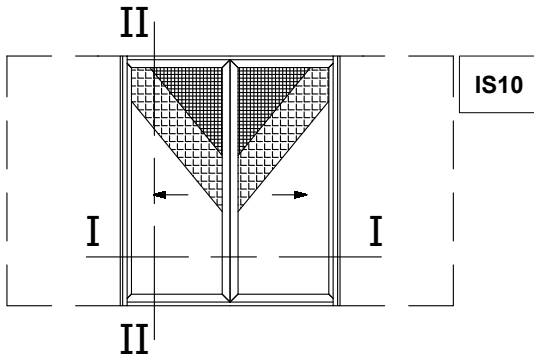

IS10

Pocket Sliding Window with Meeting Stile,  
with Narrow Flyscreen and Shutter  
Χωνευτό Συρόμενο Φιλητό  
με Στενή Σήτα και Παντζούρι

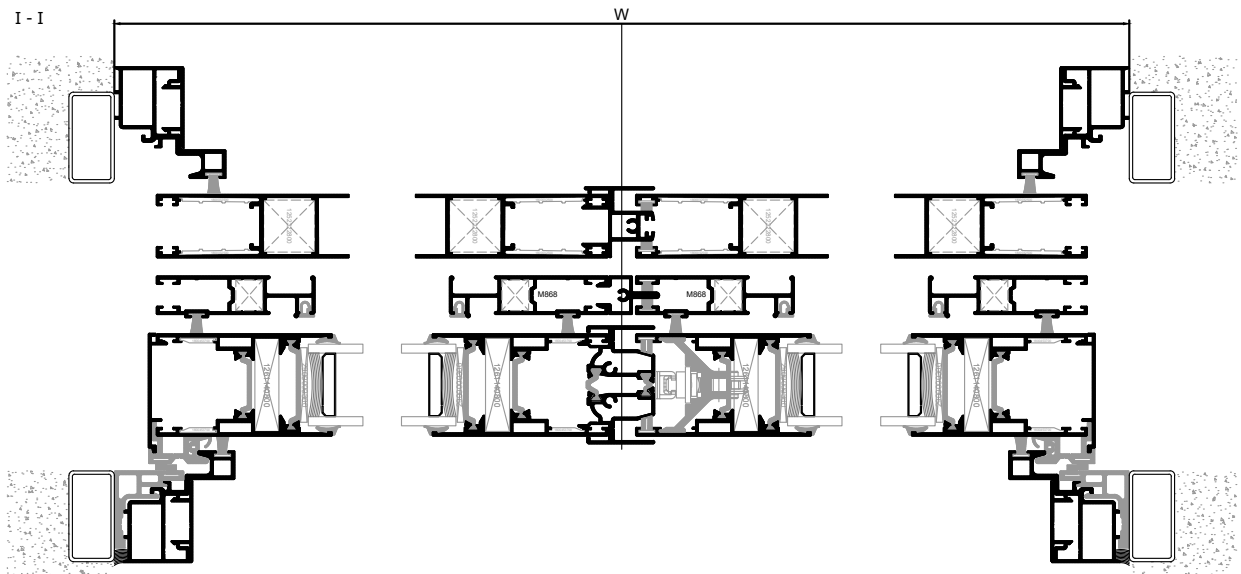
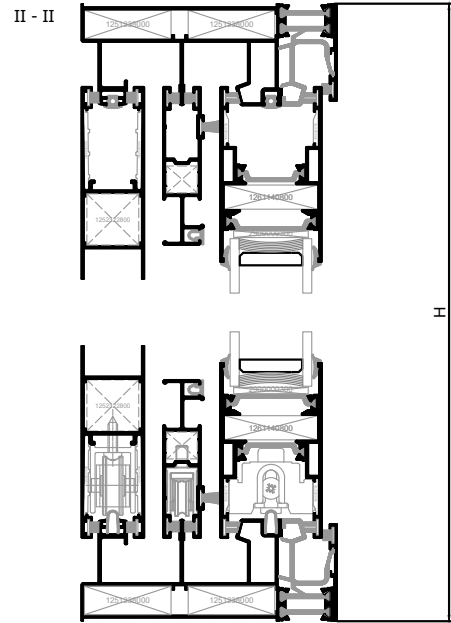



Profile List / Λίστα Προφίλ					
Profile Code / Κωδικός Προφίλ	Image	Description	Περιγραφή	Cutting / Κοπή	Quantity / Ποσότητα
M4536		Pocket Sliding Frame w/ Narrow Flyscreen & Shutter	Οδηγός Χωνευτών με Στενή Σήτα και Πατζούρι	W + 600	1
M4536		Pocket Sliding Frame w/ Narrow Flyscreen & Shutter	Οδηγός Χωνευτών με Στενή Σήτα και Πατζούρι	2*W	1
M4538		Sliding Sash	Φύλλο Συρομένου	W/2 - 24.5	4
M4538		Sliding Sash	Φύλλο Συρομένου	H - 73	4
M4551		Interlock Cover	Καπάκι Γάντζου	H - 98	1
M4569		Trim Profile Cover	Καπάκι Αρμοκαλύπτρου	H	2
M4568		Trim Profile	Αρμοκαλύπτρο	H	2
M4566		Meeting Stile	Μπινί Φιλητού	H - 130	1
M868		Flyscreen Sash	Φύλλο Σήτας	W/2 - 24.5	2
M868		Flyscreen Sash	Φύλλο Σήτας	H - 73	2
M4564		Flyscreen Meeting Stile	Μπινί Φιλητού Σήτας	H - 103	1
S325		Shutter Sash	Φύλλο Πατζουριού	W/2 - 24.5	2
S325		Shutter Sash	Φύλλο Πατζουριού	H - 73	2
M4560		Shutter Meeting Stile	Μπινί Φιλητού Παντζουριού	H - 108	1

Glazing List / Λίστα Υάλωσης			
Description	Περιγραφή	Cutting / Κοπή	Quantity / Ποσότητα
Glazing	Υαλοπίνακας	W/2 - 158.6   H - 207	2

Accessories List / Λίστα Εξαρτημάτων					
Accessory Code / Κωδικός Εξαρτήματος	Image	Description	Περιγραφή	Cutting / Κοπή	Quantity / Ποσότητα
1261140800		Mechanical Corner 11x40.8	Μηχανική Γωνία 11x40.8		8
1800453700		Sash Alignment Corner	Γωνία Επιπεδότητας Φύλλου		16
2900000400		Setting Block	Τακάκι Υάλωσης		10
6500454000		Bumper/ Sash Spacer Set	Σετ Αμορτισέρ/Γλυσιέρας		3
2000900301		Glazing Bead 3mm	Ελαστικό Σφήνα 3mm	4*W   8*H	
6206930703		Weathering Pile Tri-Fin No. 7	Βουρτσάκι Tri-Fin No. 7	4*W   2*H	
6000450000		Sliding Roller	Ράουλο Συρομένων		4
6604540003		Hardware PVC	PVC Μηχανισμού	H - 326	1
2400031201		Frame Rail Gasket	Ελαστικό Καναλιού Οδηγών	2*W	
6206910503		Weathering Pile No. 5	Βουρτσάκι No. 5	4*W   2*H	
6206910603		Weathering Pile No. 6	Βουρτσάκι No. 6	6*W   6*H	
6206910003		Weathering Pile No. 10	Βουρτσάκι No. 10	2*W   8*H	
6600045000		Stainless Steel Rail	Ανοξείδωτος Οδηγός	2*W	2
6604530003		Frame Track PVC	PVC Οδηγού	W + 600	1
6604530003		Frame Track PVC	PVC Οδηγού	2*W	1
6600036303		Interlock PVC	PVC Γάντζου	H - 98	2
2400056300		Interlock Gasket	Ελαστικό Γάντζου	H - 98	2
6604568003		Trim Profile PVC	PVC Αρμοκαλύπτρου	H	2
1261113500		Mechanical Corner 11x13.5	Μηχανική Γωνία 11x13.5		8
2401464903		PVC for Flyscreen Sash	PVC Συγκράτησης Σήτας	W/2 - 150	4
2401464903		PVC for Flyscreen Sash	PVC Συγκράτησης Σήτας	H - 199	2
6000185000		Single Roller for M868	Ράουλο Μονό για M868		4

Accessories List / Λίστα Εξαρτημάτων					
Accessory Code / Κωδικός Εξαρτήματος	Image	Description	Περιγραφή	Cutting / Κοπή	Quantity / Ποσότητα
1252322800		Mechanical Corner 23x22.8	Μηχανική Γωνία 23x22.8		8
1800032500		Shutter Sash Alignment Corner	Γωνία Επιπεδότητας Φύλλου Πατζουριού		16
6000032500		Shutter Roller	Ράουλο Πατζουριού		4
6602045000		Stopper 20mm	Στόπερ 20mm		6
6600945000		Stopper 9mm	Στόπερ 9mm		6
3150453600		Frame Porthole Barrier	Φραγμός Οδηγών		2
3150453400		Frame Porthole Barrier	Φραγμός Οδηγών		2
3114526000		Thermal bridge for pocket track	Θερμοδιακοπή χωνευτού οδηγού		2
3000456600		Meeting Stile End Cap Set	Σετ Μπινί Φιλητού		1

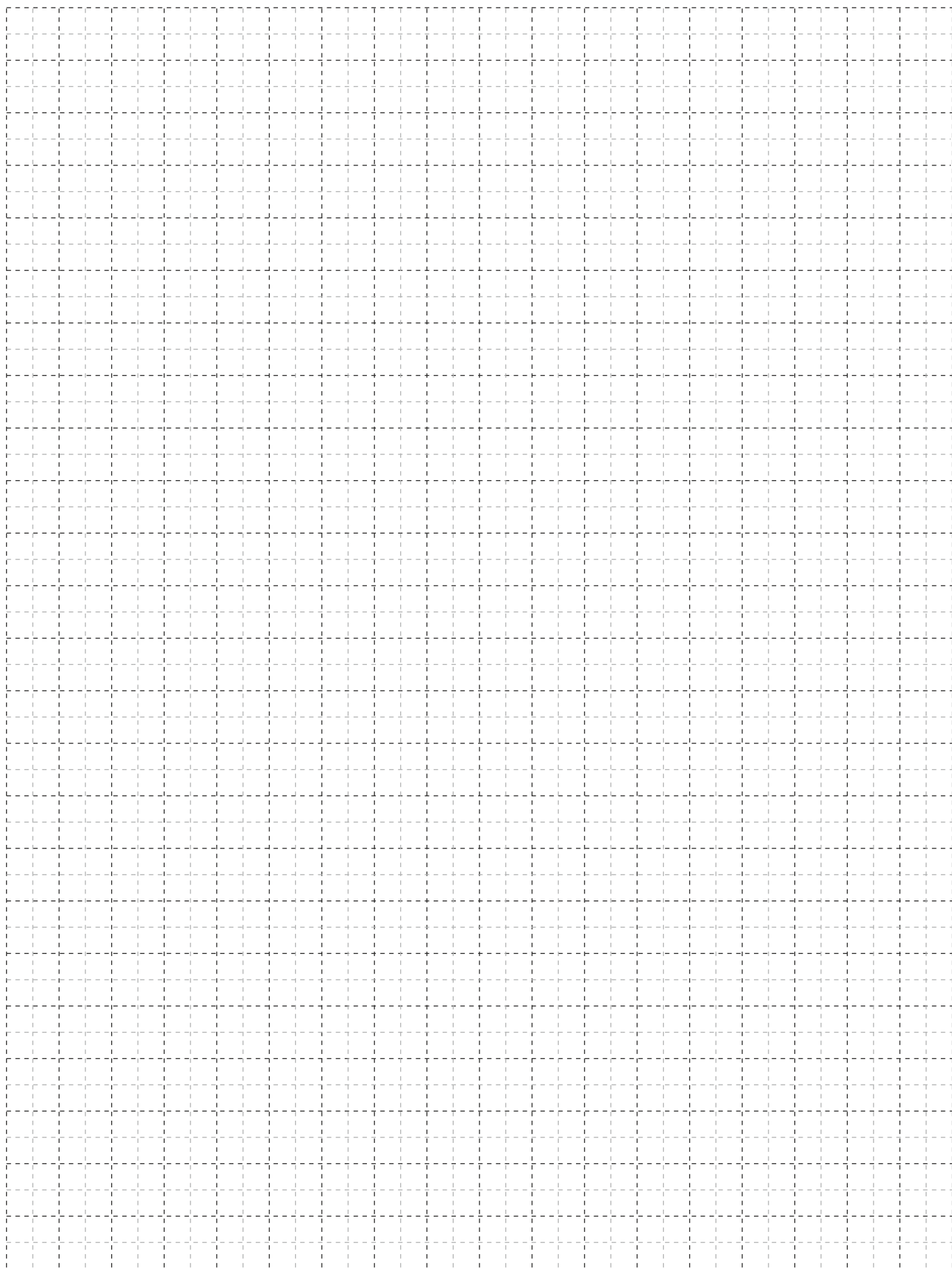

# GLAZINGS ΥΑΛΩΣΕΙΣ

Glazing lists provided in this catalogue have been formulated according to the 2D sections of our systems and the drawings of the individual gaskets combined with real application tests. It is however advisable that the IGU installer always applies the wedge gasket on the glazed frames in order to select the proper ALUMIL code, which in some cases might deviate slightly from the given glazing list in this catalog. Factors which might contribute to this deviation are the actual IGU width which might differ from the nominal one, profile and gasket tolerances, powder coating or anodizing treatments, IGU installation at workshop or on site, etc.

Οι λίστες υάλωσης που παρέχονται σε αυτόν τον τεχνικό κατάλογο έχουν μοντελοποιηθεί βάσει των σχεδίων των συστημάτων της ALUMIL και των αντίστοιχων σχεδίων των ελαστικών (σφηνών) σε συνδυασμό με πραγματικούς ελέγχους εφαρμογής. Παρόλα αυτά, συστήνεται ο τοποθετητής των υαλοπινάκων να ελέγχει πάντα το μέγεθος του εσωτερικού ελαστικού (σφίνα) στο πραγματικό κούφωμα, έτσι ώστε να γίνεται η σωστή επιλογή του κωδικού του ελαστικού. Είναι πιθανό, ο κωδικός που θα επιλεγεί για το πραγματικό κούφωμα να διαφέρει ελαφρώς από τον κωδικό του πίνακα υαλώσεων λόγω παραγόντων όπως, το πραγματικό πλάτος υάλωσης που μπορεί να διαφέρει από το ονομαστικό, οι ανοχές των προφίλ και των ελαστικών, η ηλεκτροστατική βαφή / ανοδίαση, η τοποθέτηση του υαλοπινάκα στο εργοστάσιο ή στο έργο, κλπ.

Glazing List for Sashes M4538 and M4540  
 Λίστα Υάλωσης Φύλλων M4538 και M4540

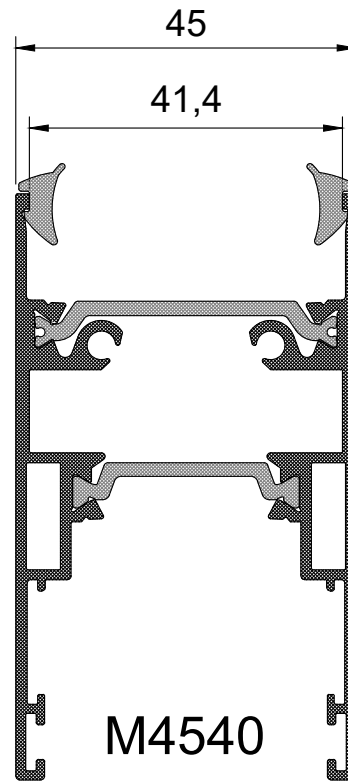
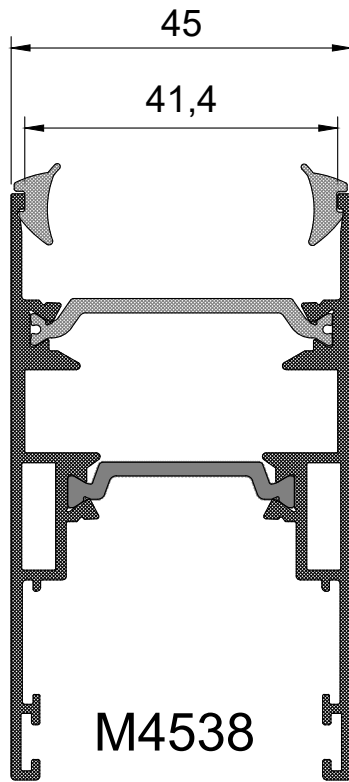

	M4538		M4540
Glazing Thickness (mm)	Outer Gasket	Inner Gasket	
Πάχος Υάλωσης (χιλ.)	Εξωτερικό Ελαστικό	Εσωτερικό Ελαστικό	
27	2000900701	2000900701	
28	2000900701	2000900701	
29	2000900601	2000900601	
30	2000900601	2000900601	
31	2000900501	2000900501	
32	2000900501	2000900501	
33	2000900401	2000900401	
34	2000900401	2000900401	
35	2000900301	2000900301	
36	2000900301	2000900301	

Glazing List for Sashes M4542 and M4544  
 Λίστα Υάλωσης Φύλλων M4542 και M4544

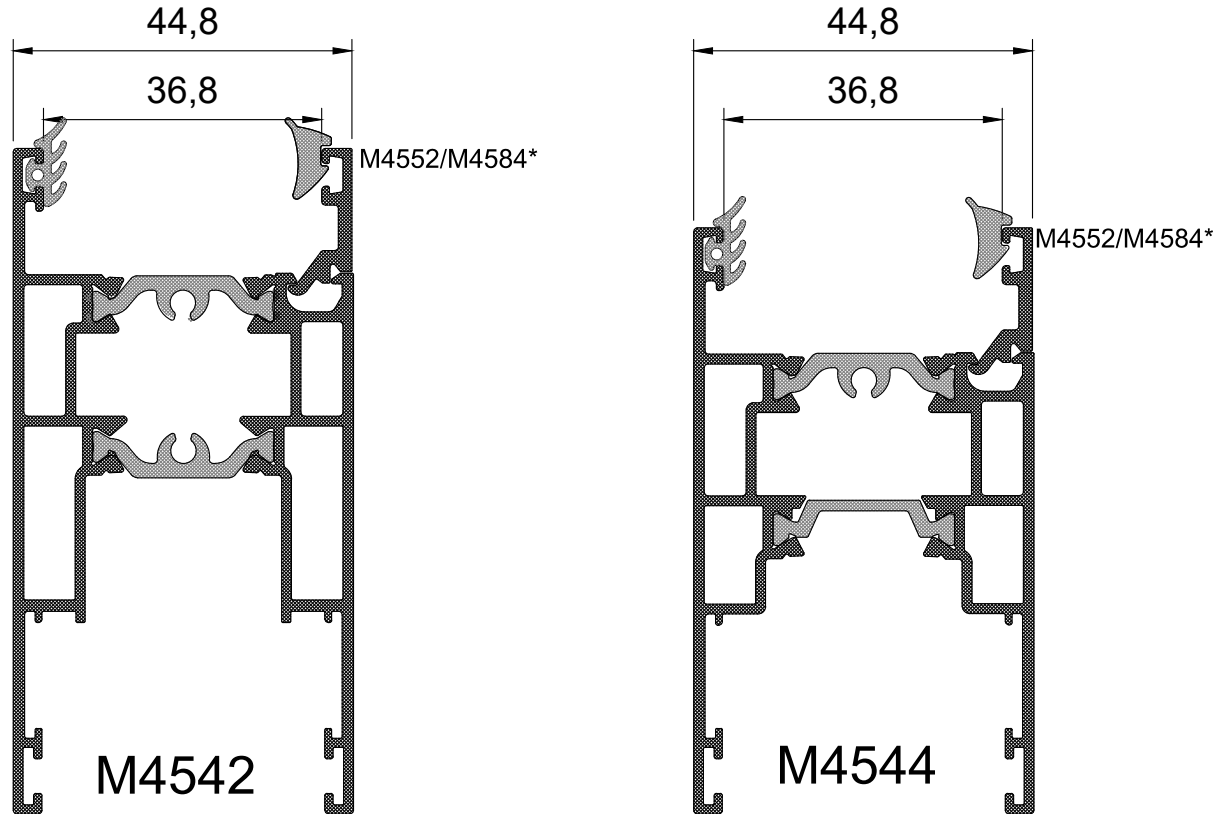

	M4542		M4544
Glazing Thickness (mm)	Outer Gasket	Inner Gasket	
Πάχος Υάλωσης (χιλ.)	Εξωτερικό Ελαστικό	Εσωτερικό Ελαστικό	
27	2000686101	2000900701	
28	2000686101	2000900601	
29	2000686101	2000900501	
30	2000686101	2000900401	
31	2000686101	2000900301	
32	2000686101	2000900201	

\* M4552 For Powder Coating | Για Ηλεκτροστατική Βαφή  
 \* M4584 For Anodizing | Για Ανοδίσωση

Glazing List for Sashes M4542 and M4544  
 Λίστα Υάλωσης Φύλλων M4542 και M4544

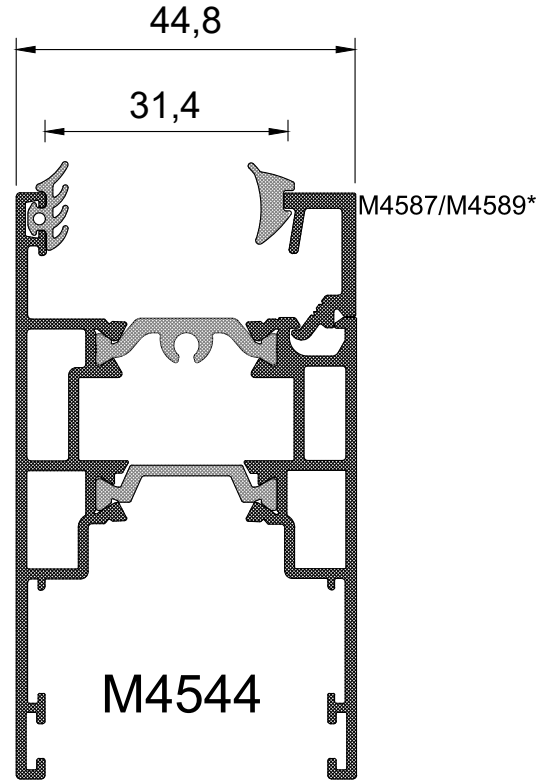
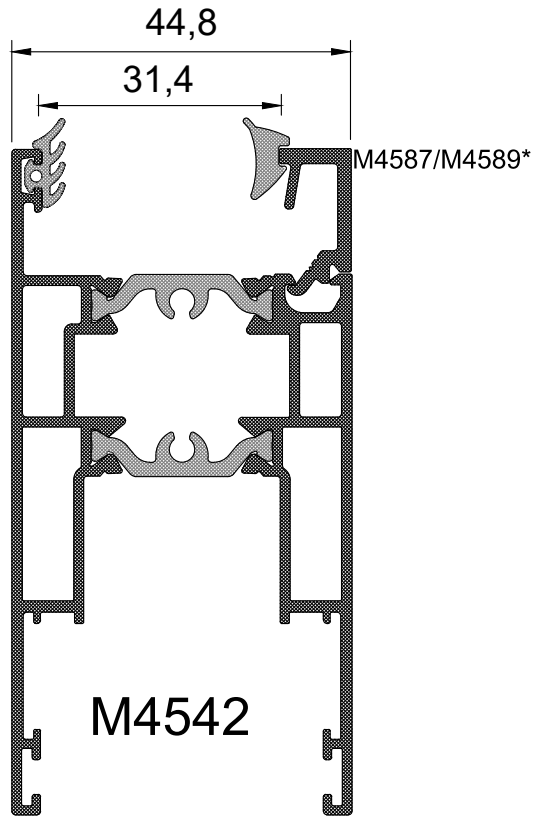

	M4542		M4544
Glazing Thickness (mm)	Outer Gasket	Inner Gasket	
Πάχος Υάλωσης (χιλ.)	Εξωτερικό Ελαστικό	Εσωτερικό Ελαστικό	
25	2000686101	2000900301	
24	2000686101	2000900401	
23	2000686101	2000900401	
22	2000686101	2000900501	
21	2000686101	2000900601	

\* M4587 For Powder Coating | Για Ηλεκτροστατική Βαφή  
 \* M4589 For Anodizing | Για Ανοδίσωση





# DIMENSIONAL LIMITATIONS ΠΕΡΙΟΡΙΣΜΟΙ ΔΙΑΣΤΑΣΕΩΝ

Compliant with EN 14024

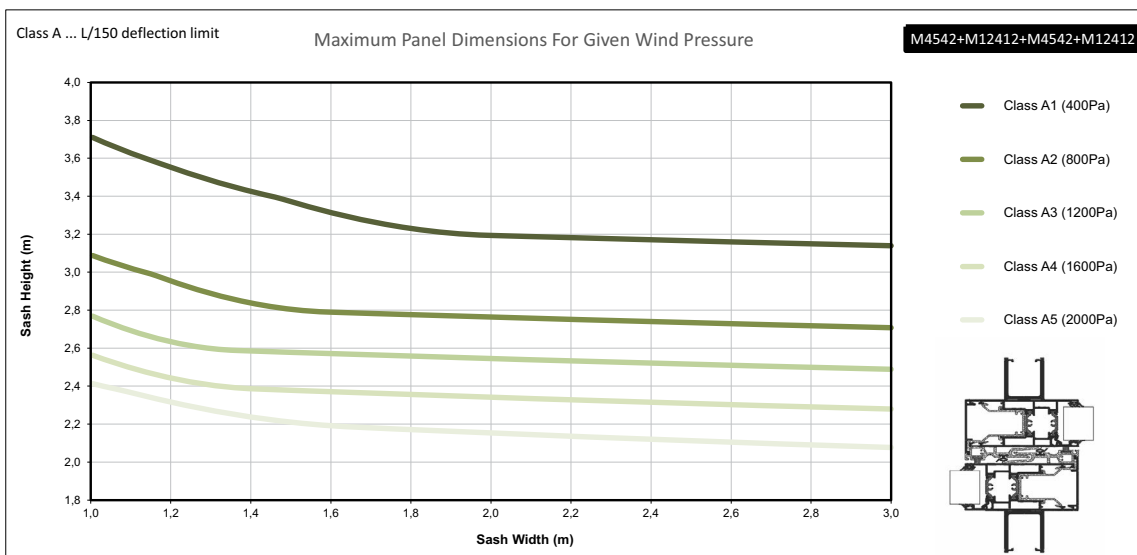
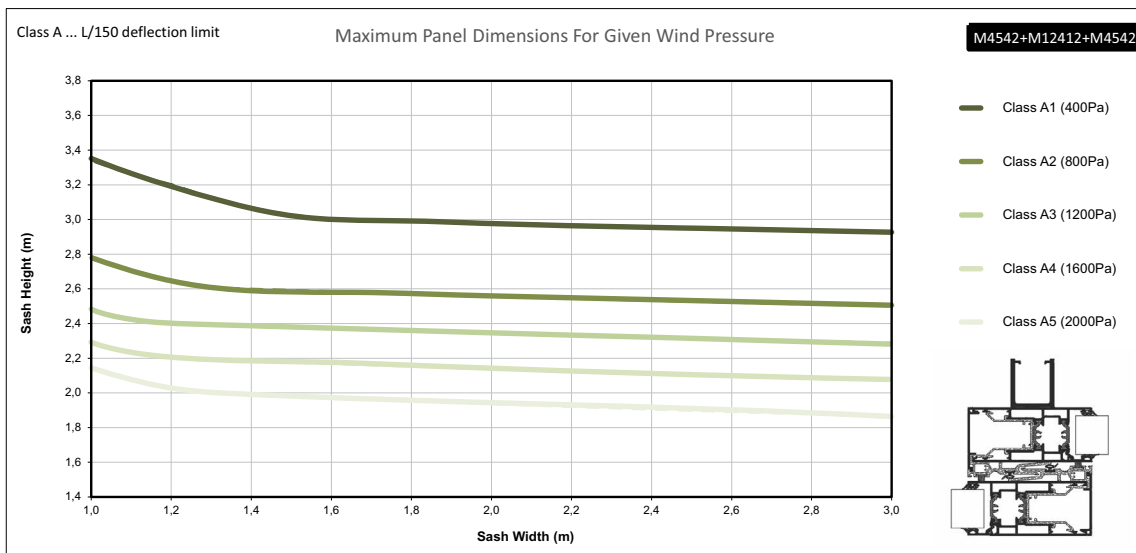
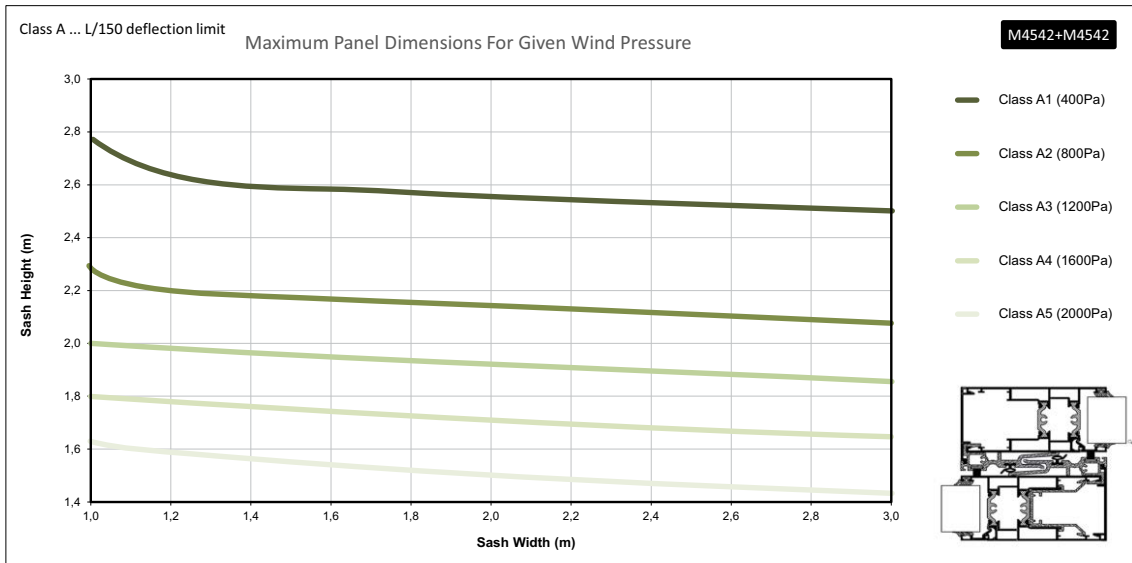

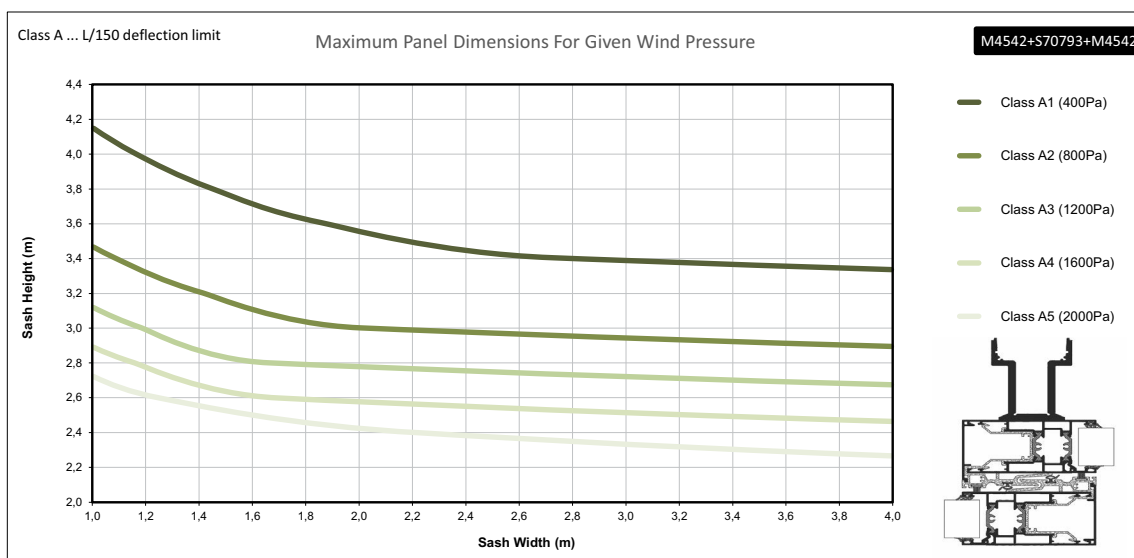
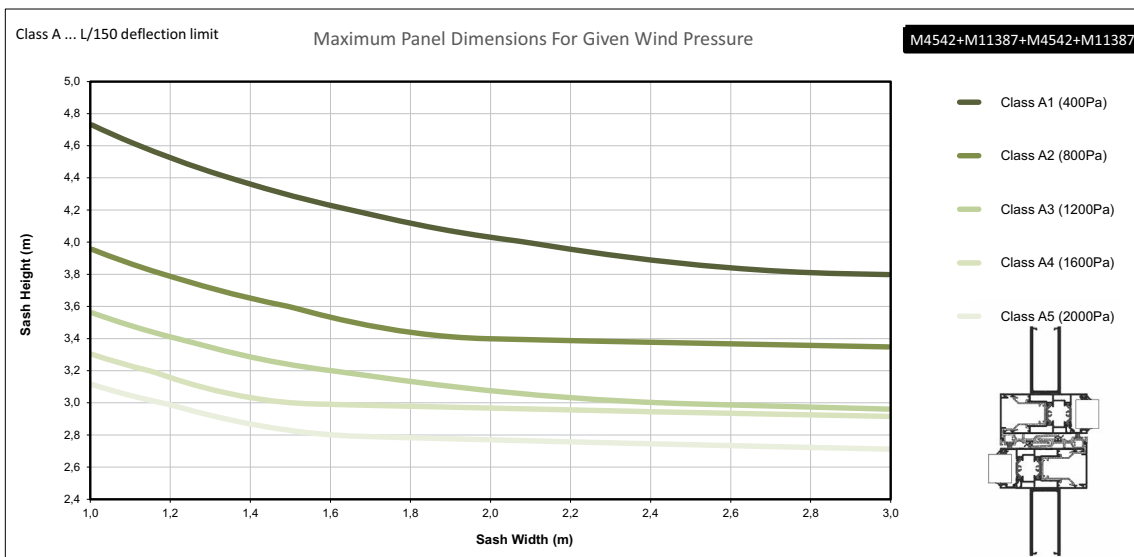
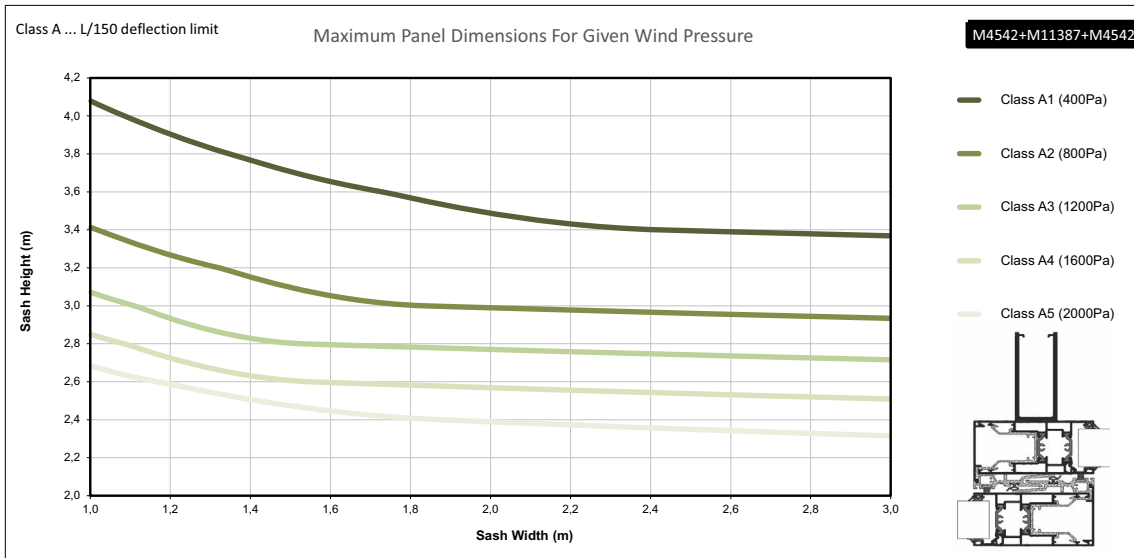

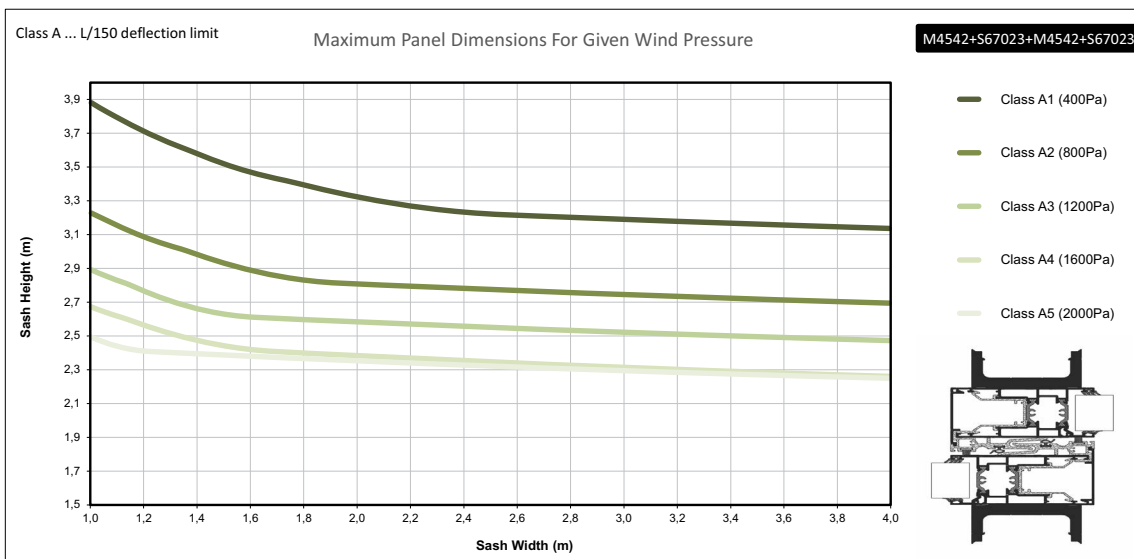
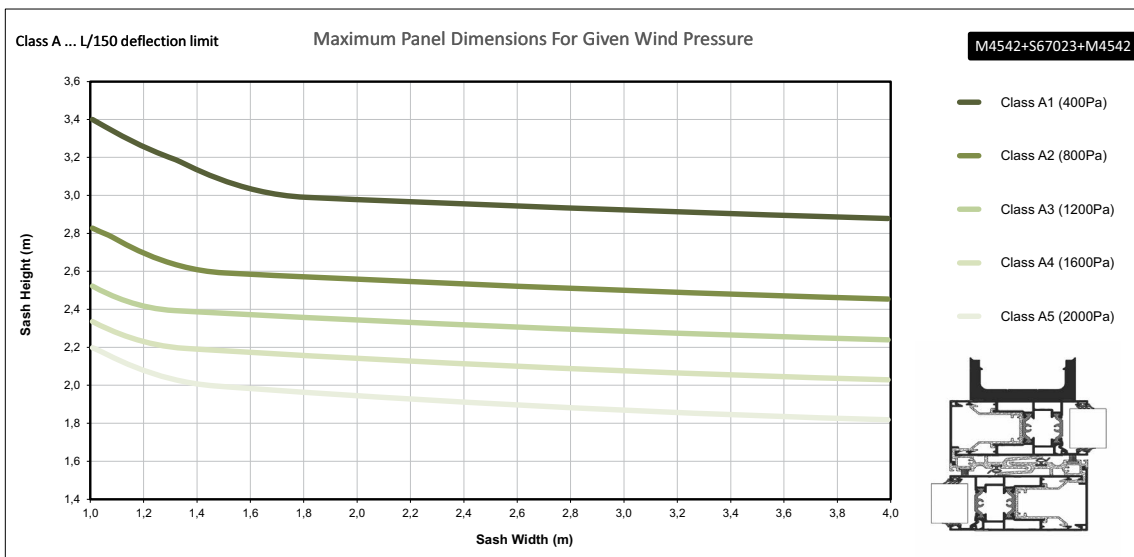
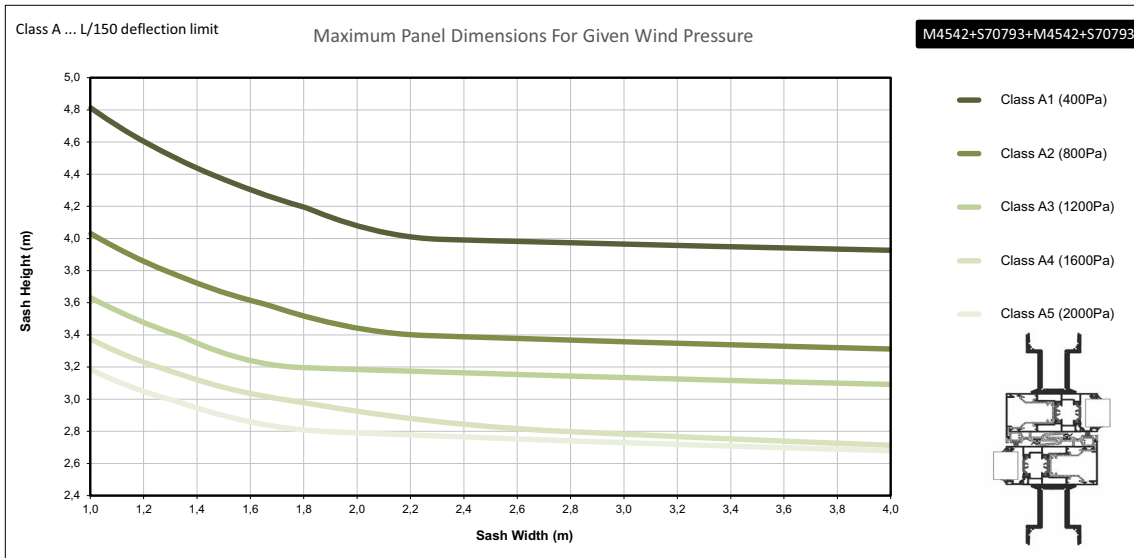

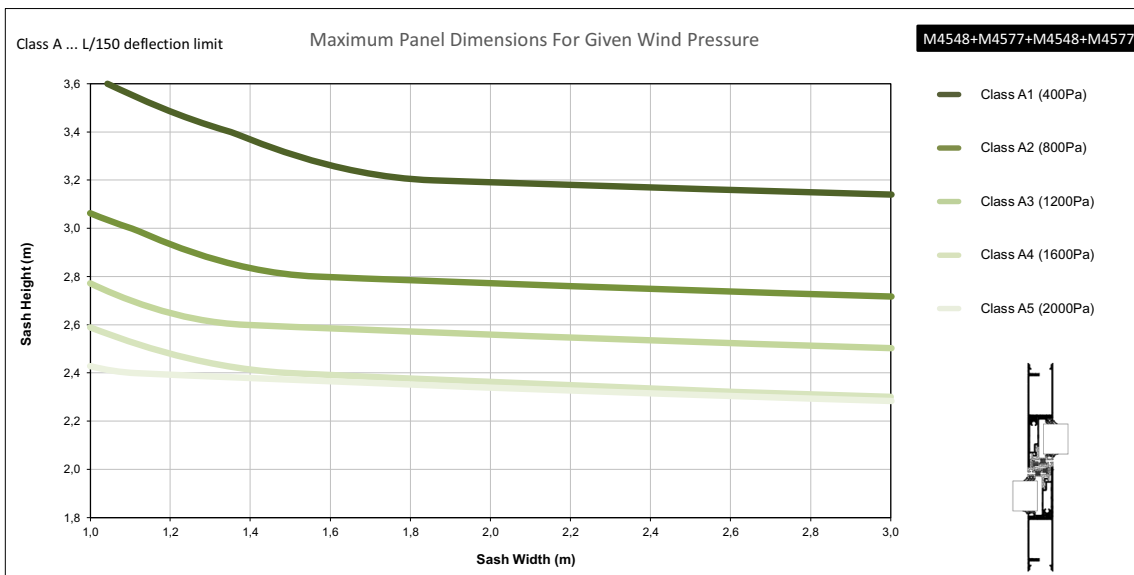
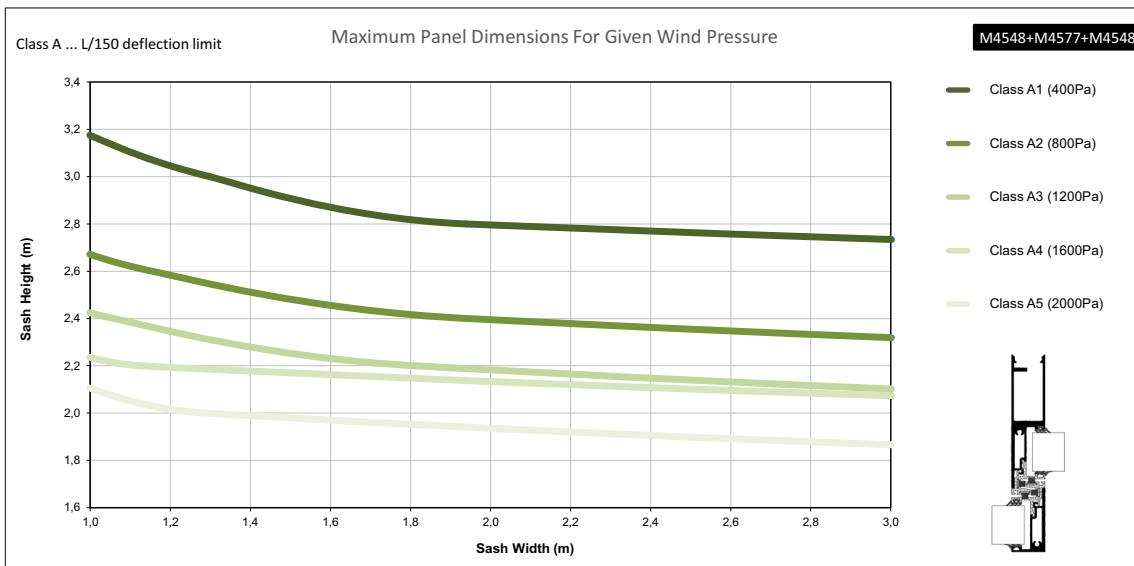
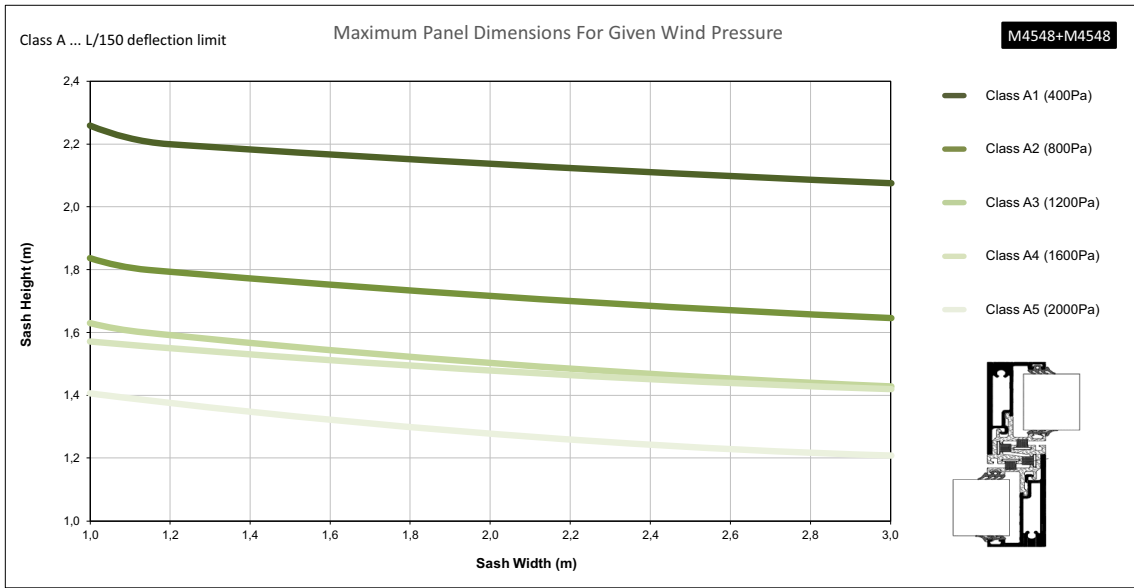

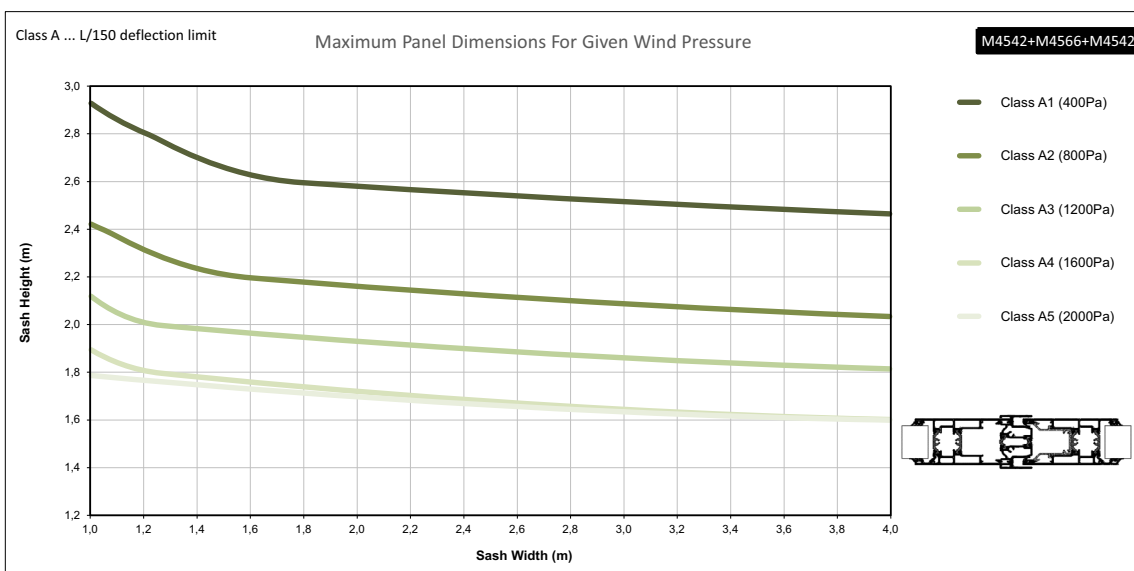
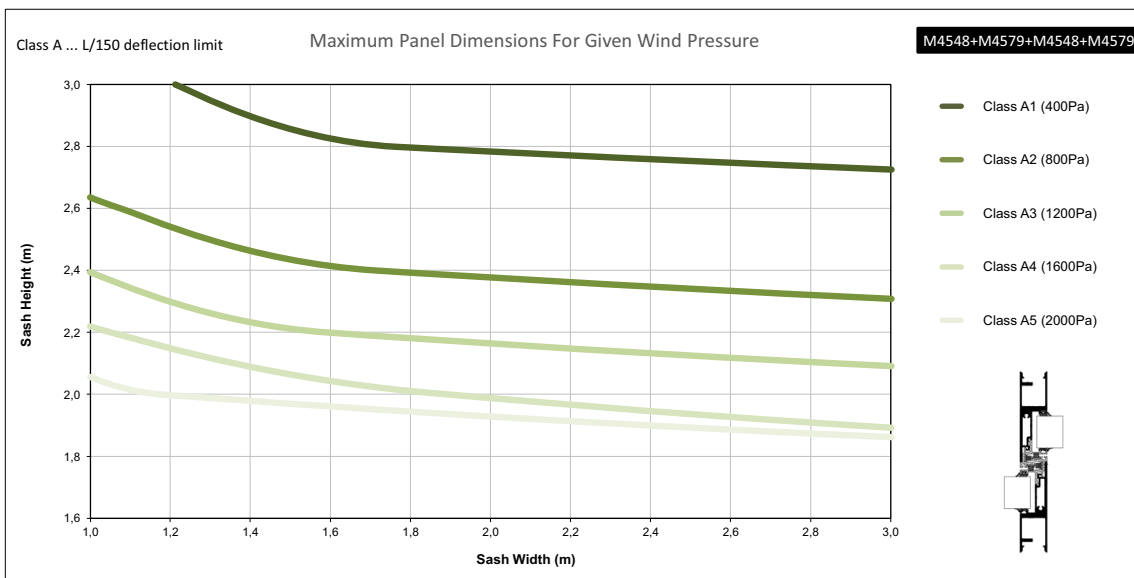
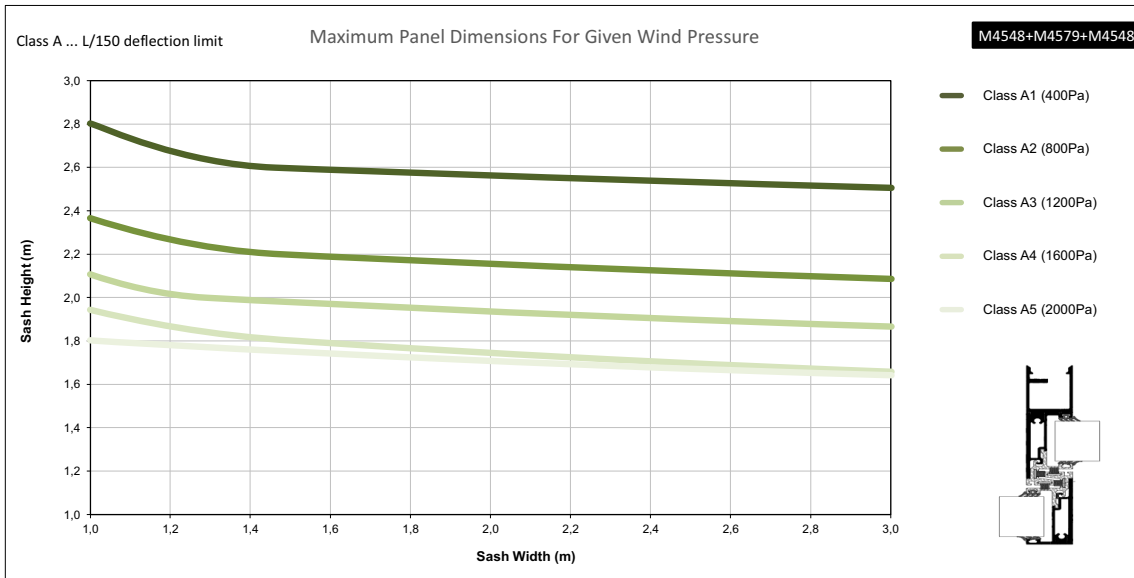

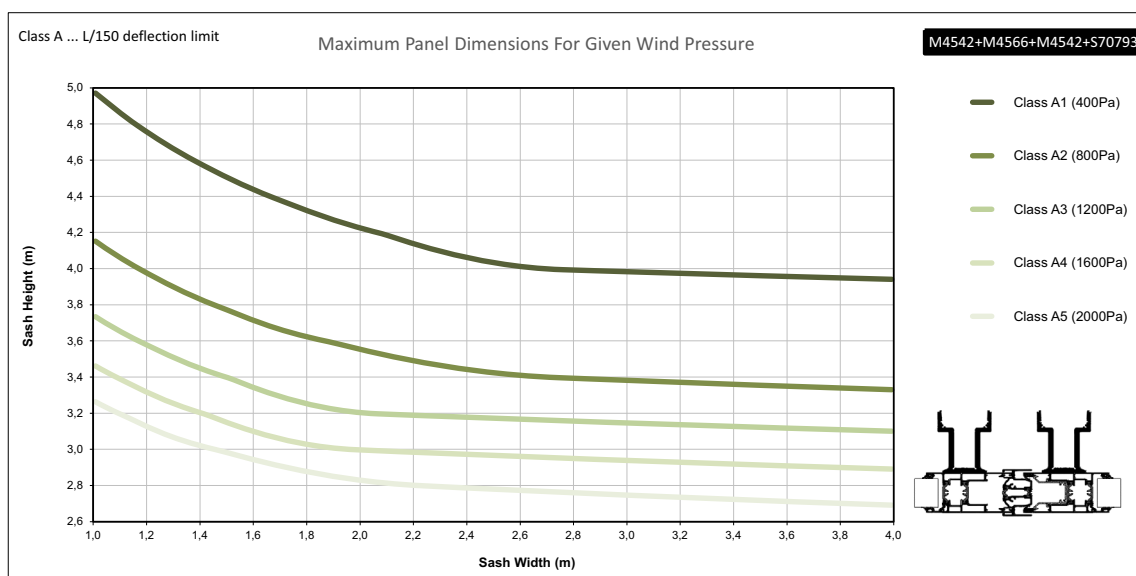
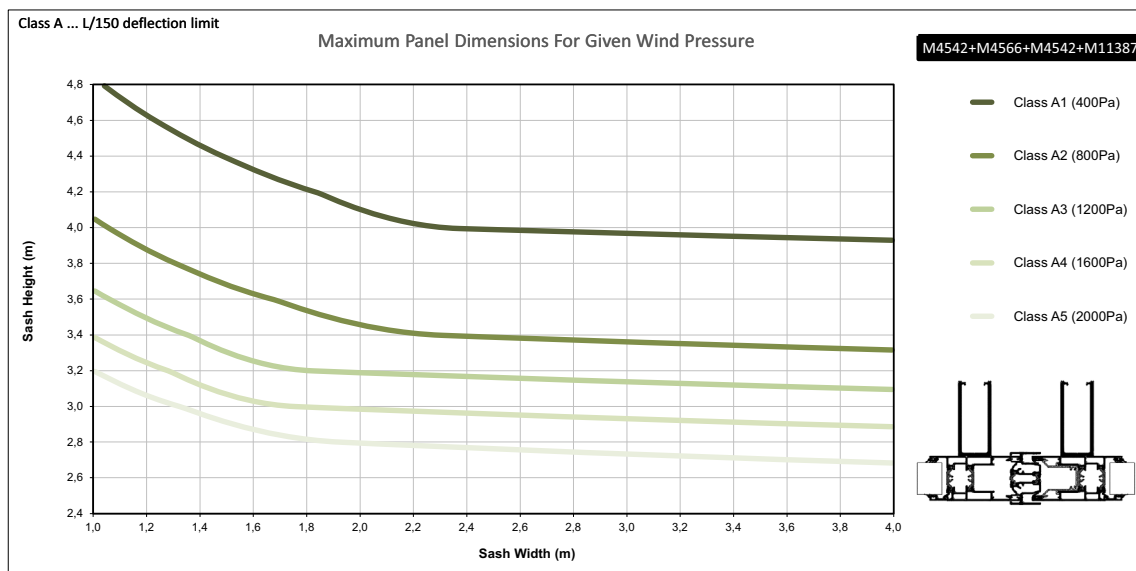
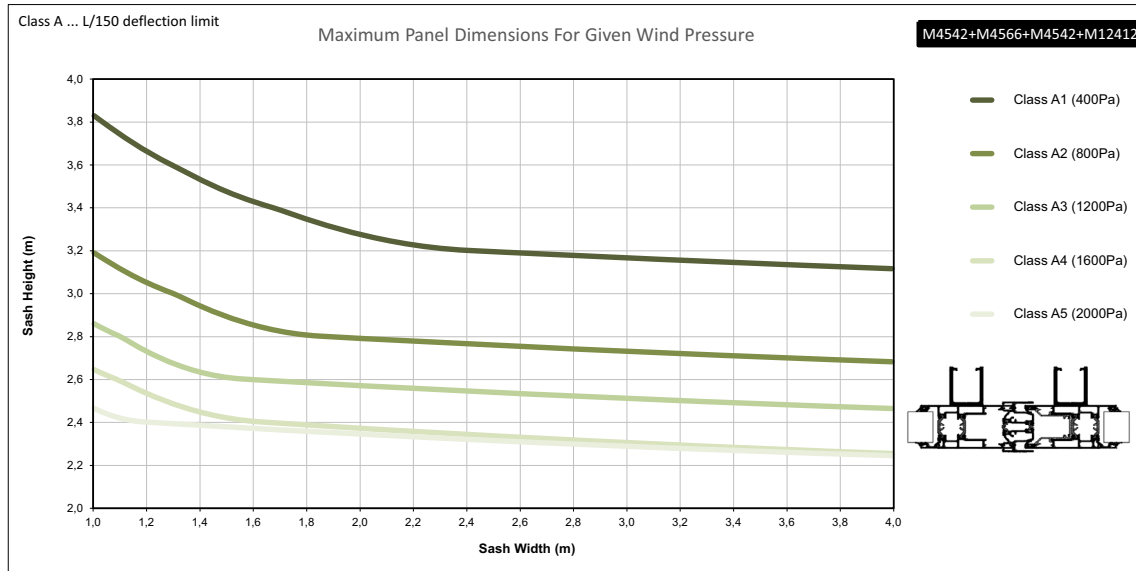

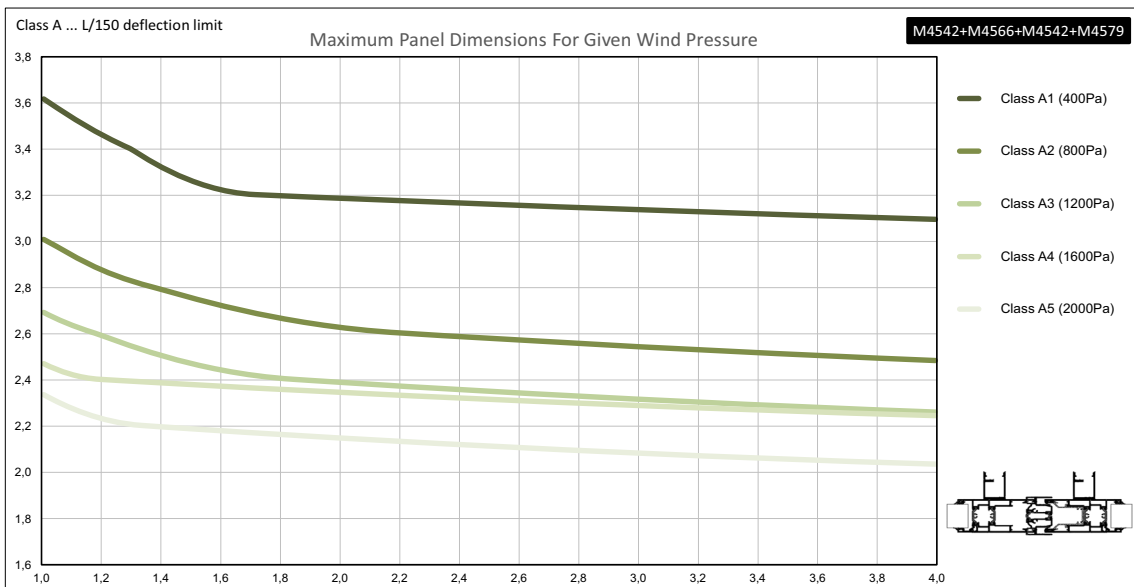
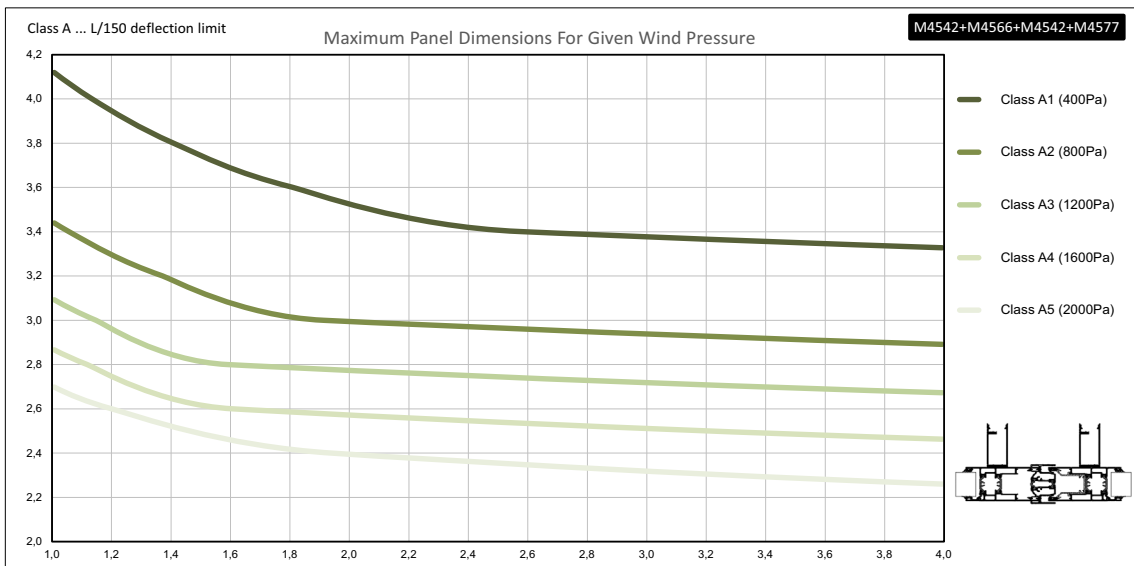
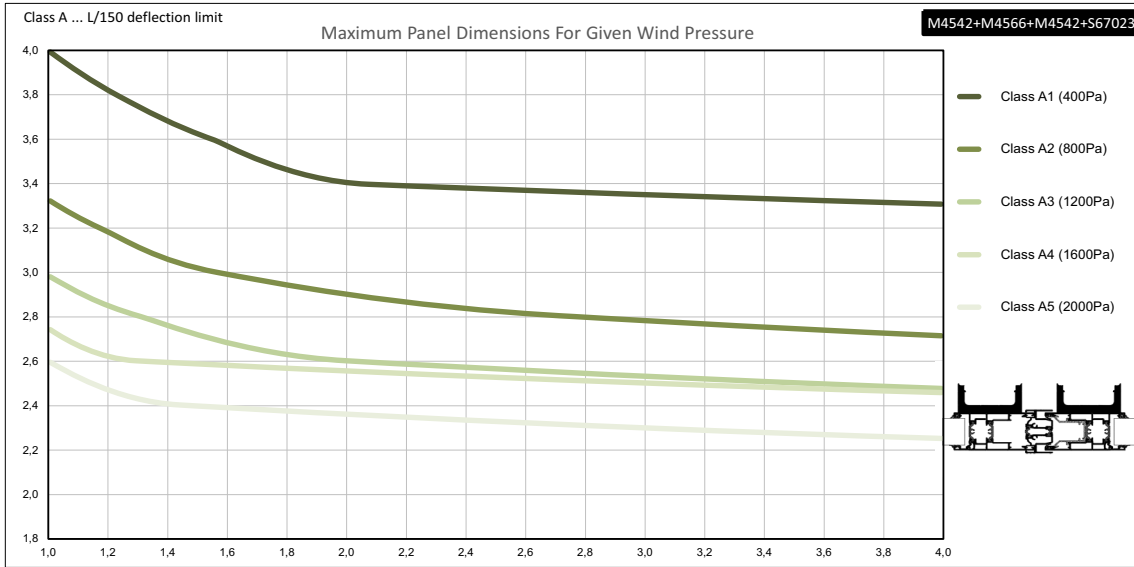



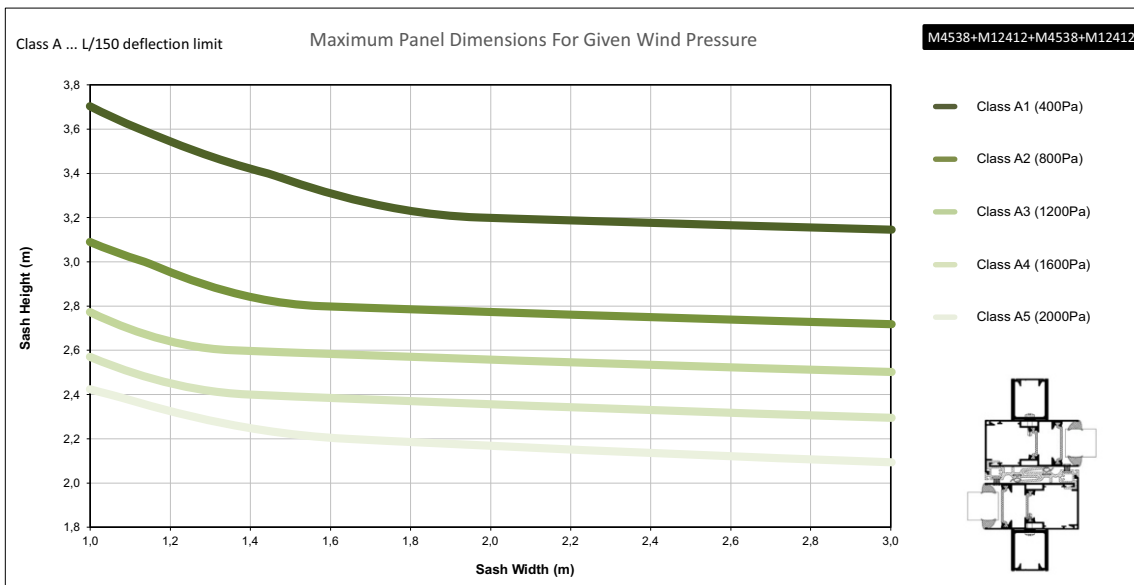
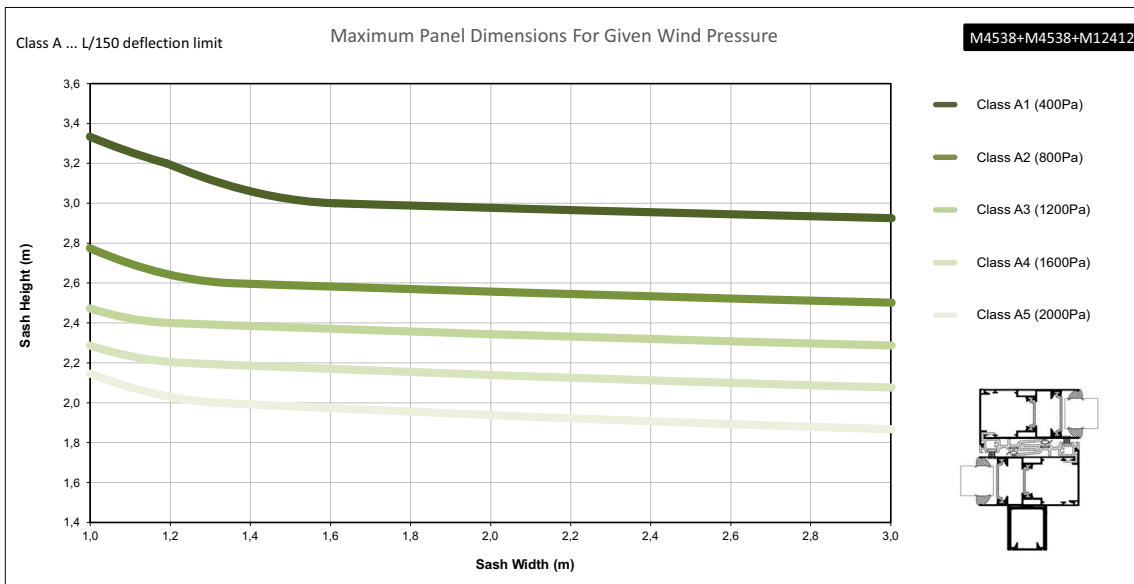
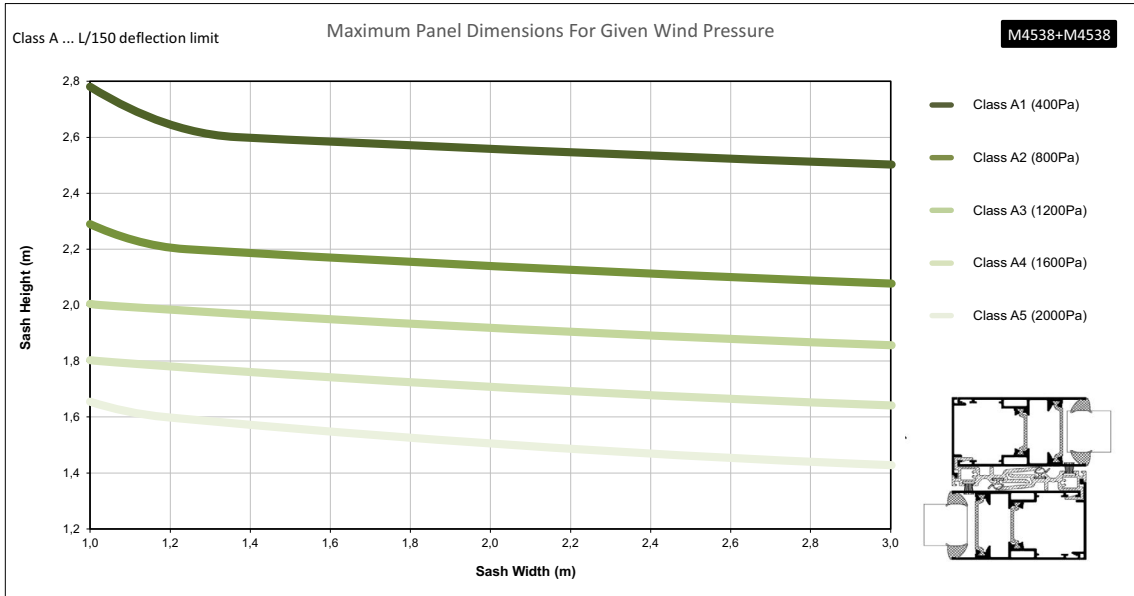

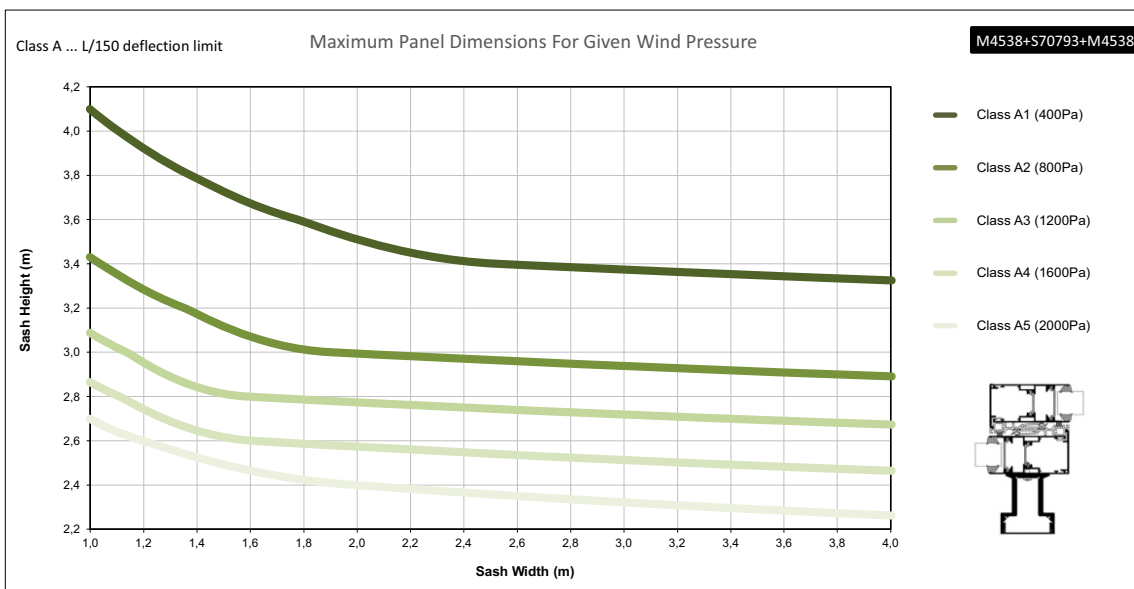
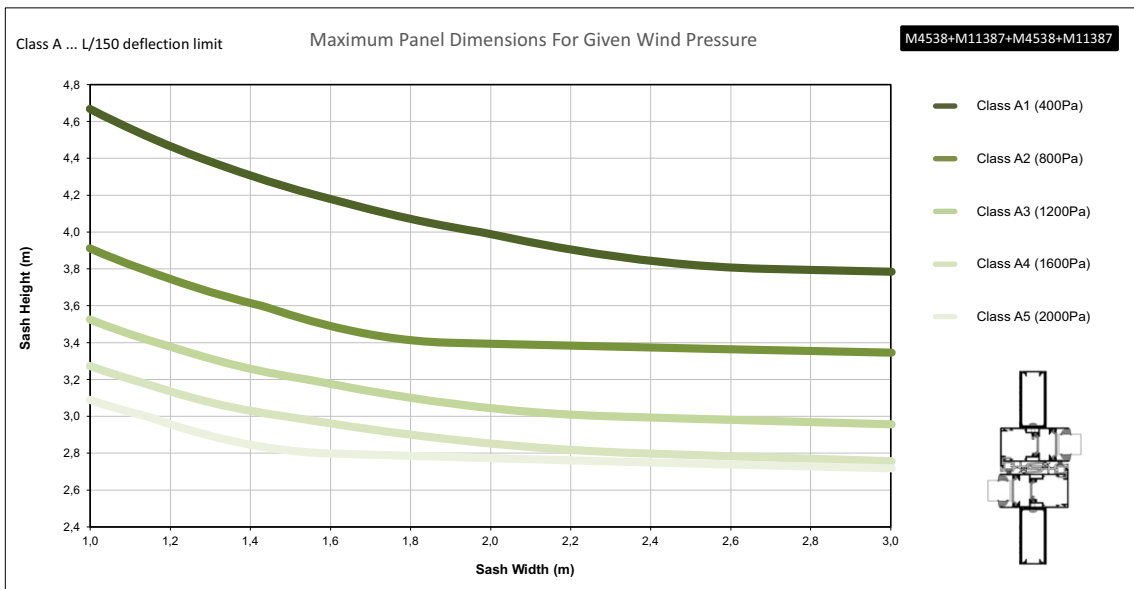
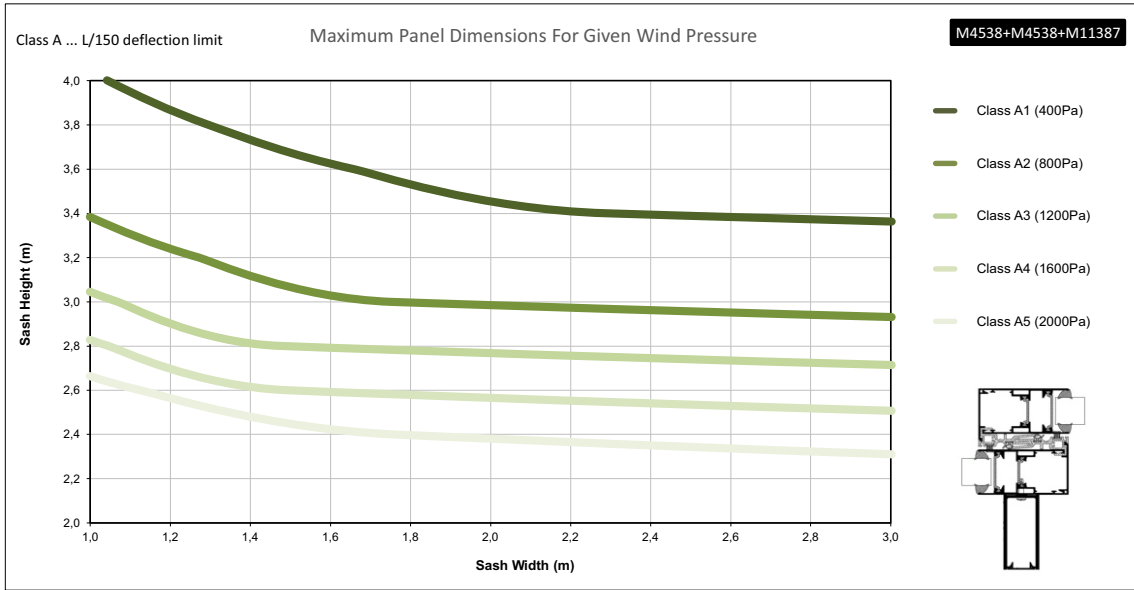

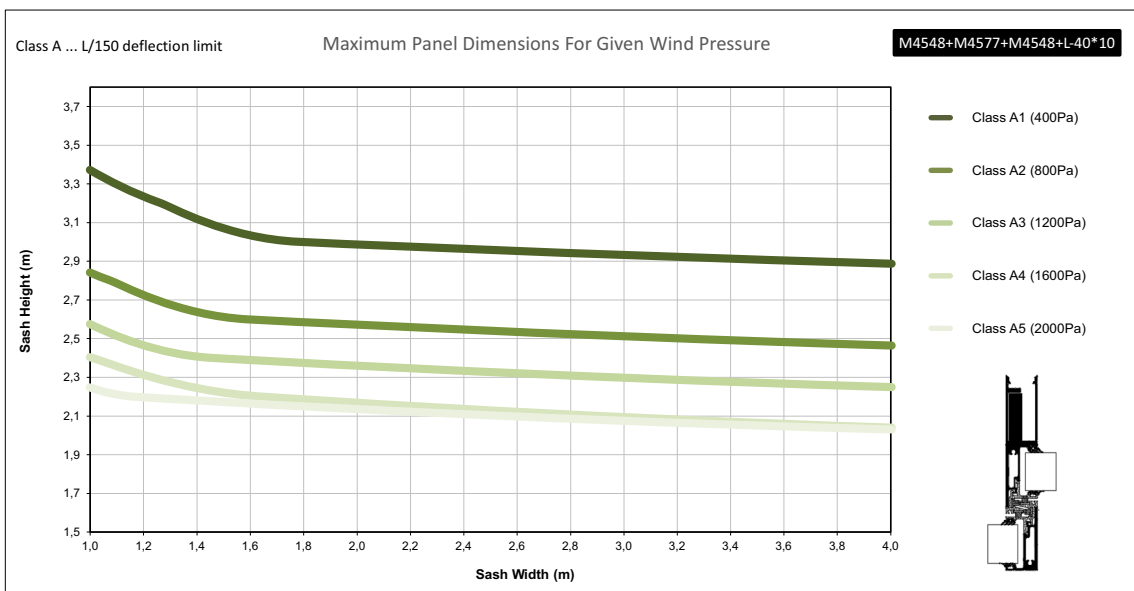
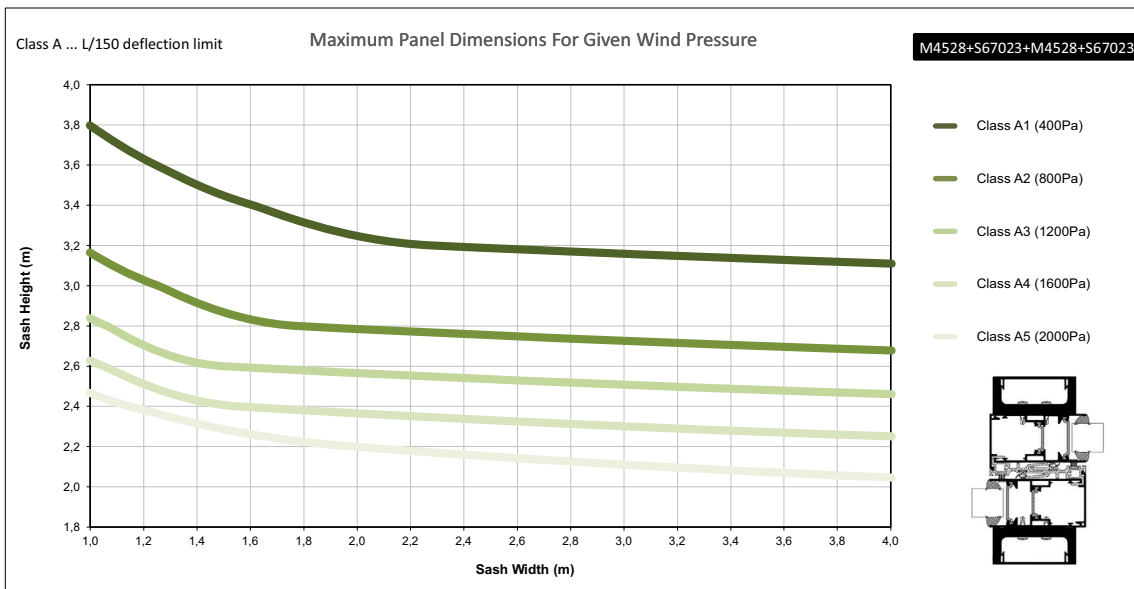
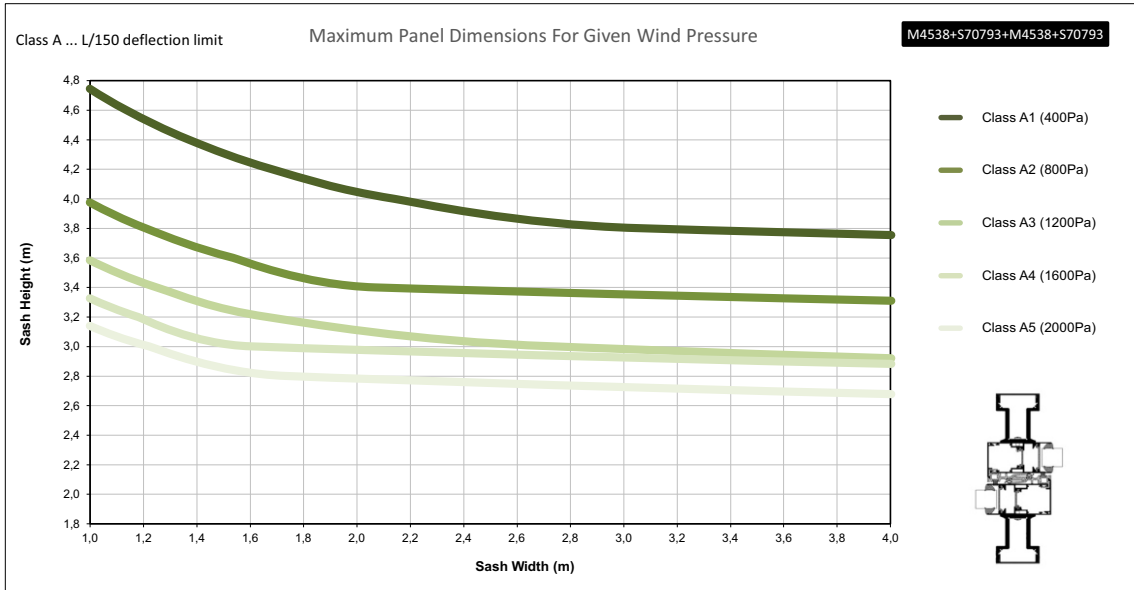

REINFORCEMENT

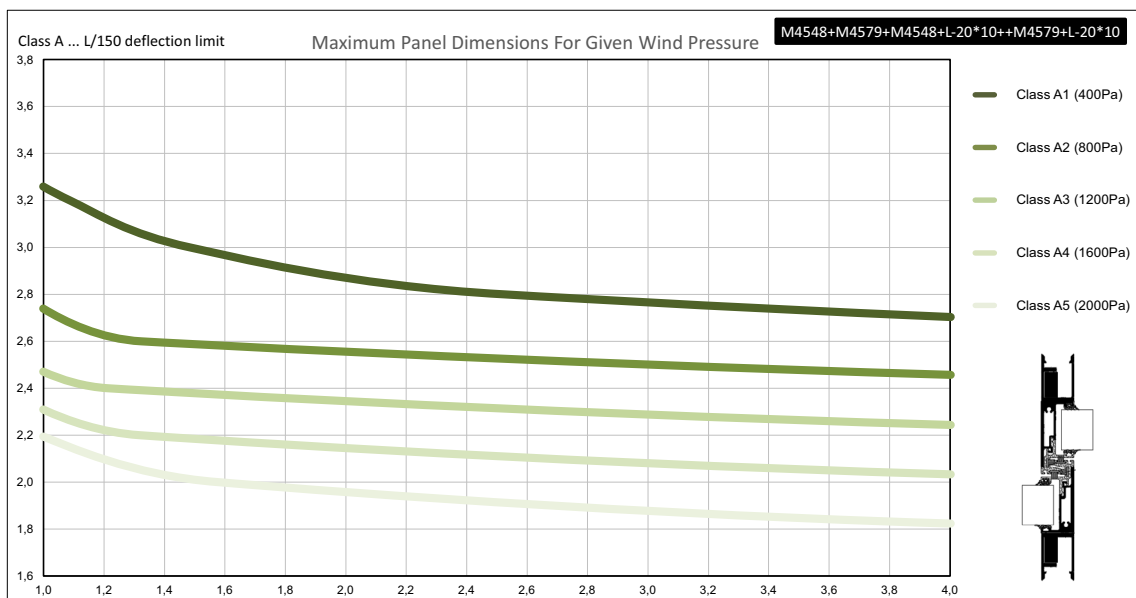
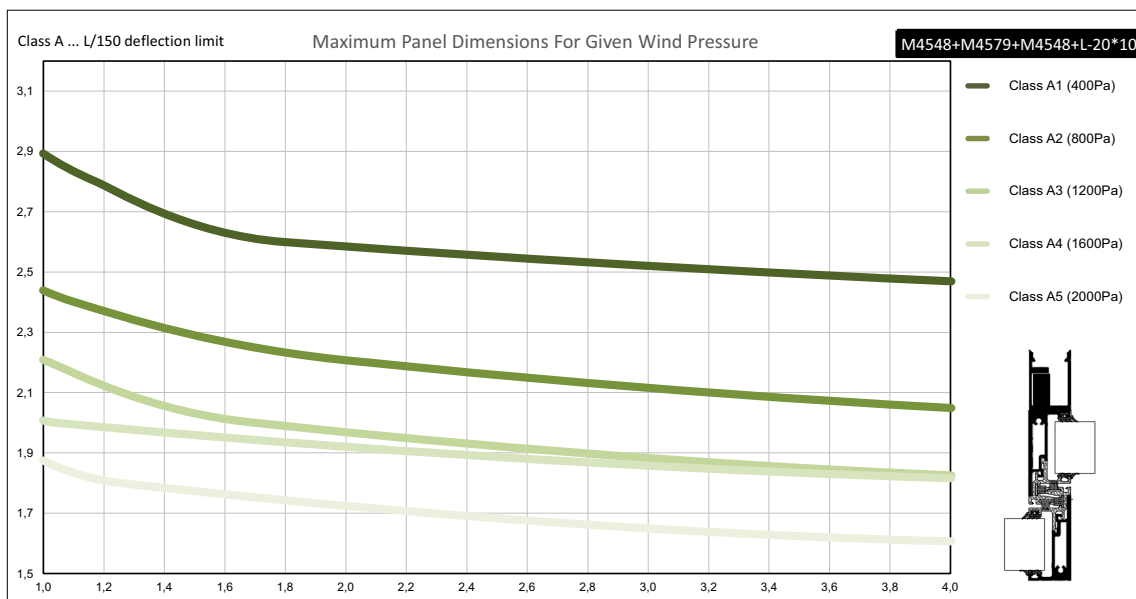
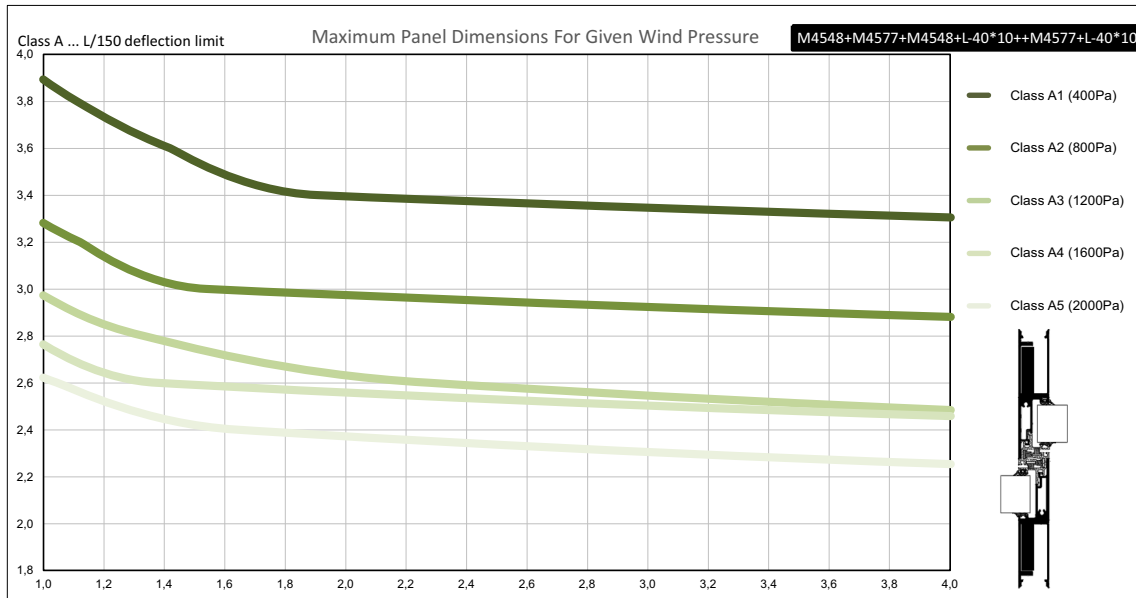



# ACCESSORIES

## ΕΞΑΡΤΗΜΑΤΑ

**Accessory:** EX-6600454400

M4544 SASH CONNECTOR

ΣΥΝΔΕΣΜΟΣ ΦΥΛΛΟΥ M4544

**Category:** CONNECTORS

**Unit:** PCS

**PackSmall:** 20

**PackBig:** 320

**Connected Profiles /**  
Συνεργαζόμενα Προφίλ

M4544

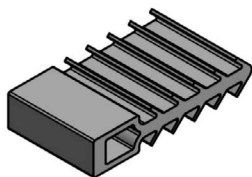

**Accessory:** EX-1130921500

CRIMP CORNER FOR M12528, M12528  
AND M12530

ΠΡΕΣΑΡΙΣΤΗ ΓΩΝΙΑ ΓΙΑ M12526,  
M12528 ΚΑΙ M12530

**Category:** CORNERS

**Unit:** PCS

**PackSmall:** 4

**PackBig:** 0

**Connected Profiles /**  
Συνεργαζόμενα Προφίλ

M4596

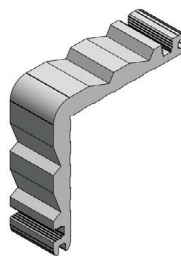

**Accessory:** EX-1130922700

Corner connector 22,7mm x 8,6mm

Γωνιακός σύνδεσμος 22,7mm x 8,6mm

**Category:** CORNERS

**Unit:** PCS

**PackSmall:** 4

**PackBig:** 80

**Connected Profiles /**  
Συνεργαζόμενα Προφίλ

M4596

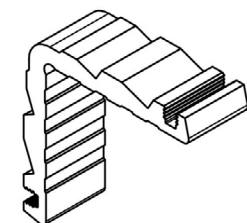

**Accessory:** EX-1131122300

CRIMP CORNER CLEAT 10,9x22,9mm

ΓΩΝΙΑ ΣΥΝΔΕΣΗΣ ΠΡΕΣΑΡΙΣΤΗ  
10,9x22,9mm

**Category:** CORNERS

**Unit:** PCS

**PackSmall:** 4

**PackBig:**

**Connected Profiles /**  
Συνεργαζόμενα Προφίλ

M4586

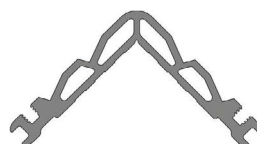

**Accessory:** EX-1131306300

DOUBLE CRIMPING NAIL CORNER  
13X6,3 mm

ΓΩΝΙΑ ΣΥΝΔΕΣΗΣ ΠΡΕΣΑΡΙΣΤΗ ΜΕ  
ΔΙΠΛΟ ΧΤΥΠΗΜΑ 13X6,3 mm

**Category:** CORNERS

**Unit:** PCS

**PackSmall:** 4

**PackBig:**

**Connected Profiles /**  
Συνεργαζόμενα Προφίλ

M4544

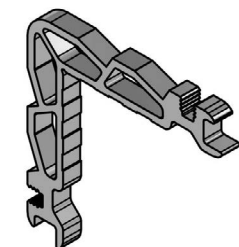

**Accessory:** EX-1132306200

CRIMP CORNER 23x6.2mm

ΓΩΝΙΑ ΣΥΝΔΕΣΗΣ ΠΡΕΣΑΡΙΣΤΗ 23x6.2  
mm

**Category:** CORNERS

**Unit:** PCS

**PackSmall:** 4

**PackBig:**

**Connected Profiles /**  
Συνεργαζόμενα Προφίλ

M4542

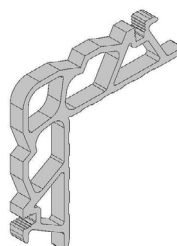

**Accessory:** EX-1251122300

MECHANICAL CORNER CLEAT  
10,9x22,3mm

ΓΩΝΙΑ ΣΥΝΔΕΣΗΣ ΜΗΧΑΝΙΚΗ  
10,9x22,3mm

**Category:** CORNERS

**Unit:** PCS

**PackSmall:** 4

**PackBig:** 144

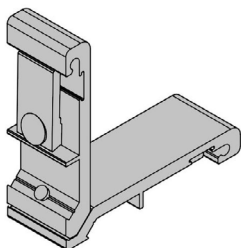

**Connected Profiles /**  
Συνεργαζόμενα Προφίλ

M4556, M4522, M4524

**Accessory:** EX-1251322500

MECHANICAL CORNER CLEAT 13X22,5

ΓΩΝΙΑ ΣΥΝΔΕΣΗΣ ΜΗΧΑΝΙΚΗ 13X22,5

**Category:** CORNERS

**Unit:** PCS

**PackSmall:** 4

**PackBig:**

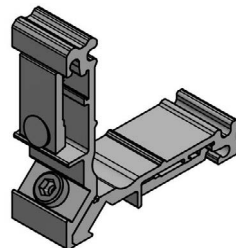

**Connected Profiles /**  
Συνεργαζόμενα Προφίλ

M4526

**Accessory:** EX-1251338000

MECHANICAL CORNER CLEAT  
13X38mm

ΜΗΧΑΝΙΚΗ ΓΩΝΙΑ ΣΥΝΔΕΣΗΣ 13X38mm

**Category:** CORNERS

**Unit:** PCS

**PackSmall:** 4

**PackBig:**

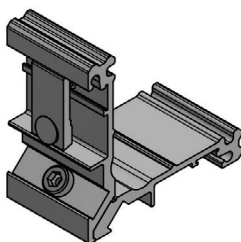

**Connected Profiles /**  
Συνεργαζόμενα Προφίλ

M4536, M4534, M4532, M4530

**Accessory:** EX-1252322800

MECHANICAL CORNER CLEAT  
23x22,8mm

ΓΩΝΙΑ ΣΥΝΔΕΣΗΣ ΜΗΧΑΝΙΚΗ  
23x22,8mm

**Category:** CORNERS

**Unit:** PCS

**PackSmall:** 4

**PackBig:**



**Connected Profiles /**  
Συνεργαζόμενα Προφίλ

S325

**Accessory:** EX-1261113500

INOX CORNER CONNECTOR CAL  
11x13,5mm

ΑΝΟΞΕΙΔΩΤΗ ΜΗΧΑΝΙΚΗ ΓΩΝΙΑ  
ΣΥΝΔΕΣΗΣ CAL 11x13,5mm

**Category:** CORNERS

**Unit:** PCS

**PackSmall:** 4

**PackBig:**

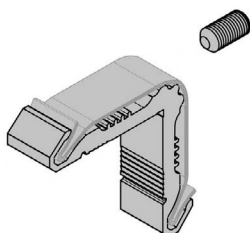

**Connected Profiles /**  
Συνεργαζόμενα Προφίλ

M868

**Accessory:** EX-1261127900

INOX CORNER CONNECTOR CAL  
11x28,5mm

ΑΝΟΞΕΙΔΩΤΗ ΜΗΧΑΝΙΚΗ ΓΩΝΙΑ  
ΣΥΝΔΕΣΗΣ CAL 11x28,5mm

**Category:** CORNERS

**Unit:** PCS

**PackSmall:** 4

**PackBig:** 140

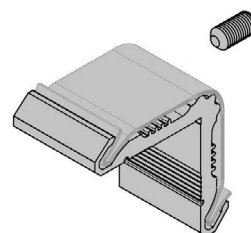

**Connected Profiles /**  
Συνεργαζόμενα Προφίλ

M4542, M4544

**Accessory:** EX-1261140800

MECHANICAL CAL CORNER JOINT  
11X40,8mm

ΑΝΟΞΕΙΔΩΤΗ ΜΗΧΑΝΙΚΗ ΓΩΝΙΑ  
ΣΥΝΔΕΣΕΩΣ CAL 11X40,8mm

**Category:** CORNERS

**Unit:** PCS

**PackSmall:** 4

**PackBig:**

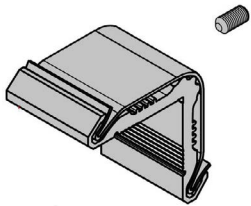

**Connected Profiles /  
Συνεργαζόμενα Προφίλ**  
M4540, M4538

**Accessory:** EX-1401161000

DIE CAST MECHANICAL CORNER  
10,6x19mm

ΧΥΤΗ ΜΗΧΑΝΙΚΗ ΓΩΝΙΑ ΣΥΝΔΕΣΗΣ  
10,6x19mm

**Category:** CORNERS

**Unit:** PCS

**PackSmall:** 4

**PackBig:** 40



**Connected Profiles /  
Συνεργαζόμενα Προφίλ**  
S490, M14664, M14654

**Accessory:** EX-1800032500

ALIGNMENT CORNER FOR SHUTTER  
PROFILE S325

ΓΩΝΙΑ ΕΠΙΠΕΔΟΤΗΤΑΣ ΓΙΑ ΦΥΛΛΟ  
ΠΑΝΤΖΟΥΡΙΟΥ S325

**Category:** CORNERS

**Unit:** PCS

**PackSmall:** 40

**PackBig:**

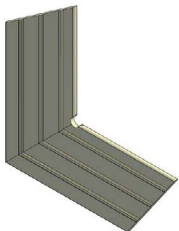

**Connected Profiles /  
Συνεργαζόμενα Προφίλ**  
S325

**Accessory:** EX-1800453700

ALIGNMENT CORNER FOR M450

ΓΩΝΙΑ ΕΠΙΠΕΔΟΤΗΤΑΣ M450

**Category:** CORNERS

**Unit:** PCS

**PackSmall:** 100

**PackBig:** 5000



**Connected Profiles /  
Συνεργαζόμενα Προφίλ**  
M4542, M4540, M4538, M4544

**Accessory:** EX-1801421800

ALIGNMENT CORNER FOR SASH  
FLYSCREEN

ΓΩΝΙΑ ΕΠΙΠΕΔΟΤΗΤΑΣ ΓΙΑ ΦΥΛΛΟ  
ΣΗΤΑΣ

**Category:** CORNERS

**Unit:** PCS

**PackSmall:** 100

**PackBig:** 1500



**Connected Profiles /  
Συνεργαζόμενα Προφίλ**  
M14664, S490

**Accessory:** EX-1807715501

ALIGNMENT CORNER 15x30x1,25  
ALUMINIUM

ΓΩΝΙΑ ΕΠΙΠΕΔΟΤΗΤΑΣ 15x30x1,25  
ΑΛΟΥΜΙΝΙΟ

**Category:** CORNERS

**Unit:** PCS

**PackSmall:** 40

**PackBig:** 1400

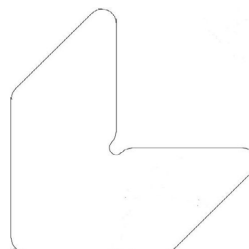

**Connected Profiles /  
Συνεργαζόμενα Προφίλ**  
M4586



**Accessory:** EX-2000686101

OUTER GASKET FOR GLAZING

ΕΞΩΤΕΡΙΚΟ ΛΑΣΤΙΚΟ ΥΑΛΩΣΗΣ

**Category:** GASKETS

**Unit:** MET

**PackSmall:** 200

**PackBig:**

**Connected Profiles /**

Συνεργαζόμενα Προφίλ

M4540, M4544, M4538, M4542

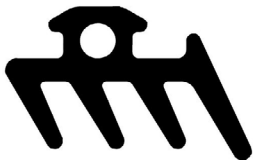

**Accessory:** EX-2000900201

GLAZING WEDGE GASKET 2mm EPDM

ΕΛΑΣΤΙΚΟ ΣΦΗΝΑ ΤΖΑΜΙΟΥ 2mm EPDM

**Category:** GASKETS

**Unit:** MET

**PackSmall:** 300

**PackBig:**

**Connected Profiles /**

Συνεργαζόμενα Προφίλ



**Accessory:** EX-2000900301

GLAZING WEDGE GASKET 3mm EPDM

ΕΛΑΣΤΙΚΟ ΣΦΗΝΑ ΤΖΑΜΙΟΥ 3mm EPDM

**Category:** GASKETS

**Unit:** MET

**PackSmall:** 300

**PackBig:**

**Connected Profiles /**

Συνεργαζόμενα Προφίλ



**Accessory:** EX-2000900401

GLAZING WEDGE GASKET 4mm EPDM

ΕΛΑΣΤΙΚΟ ΣΦΗΝΑ ΤΖΑΜΙΟΥ 4mm EPDM

**Category:** GASKETS

**Unit:** MET

**PackSmall:** 250

**PackBig:**

**Connected Profiles /**

Συνεργαζόμενα Προφίλ



**Accessory:** EX-2000900501

GLAZING WEDGE GASKET 5mm EPDM

ΕΛΑΣΤΙΚΟ ΣΦΗΝΑ ΤΖΑΜΙΟΥ 5mm EPDM

**Category:** GASKETS

**Unit:** MET

**PackSmall:** 200

**PackBig:**

**Connected Profiles /**

Συνεργαζόμενα Προφίλ



**Accessory:** EX-2000900601

GLAZING WEDGE GASKET 6mm EPDM

ΕΛΑΣΤΙΚΟ ΣΦΗΝΑ ΤΖΑΜΙΟΥ 6mm EPDM

**Category:** GASKETS

**Unit:** MET

**PackSmall:** 150

**PackBig:**

**Connected Profiles /**

Συνεργαζόμενα Προφίλ

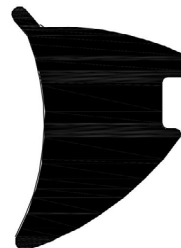

**Accessory:** EX-2000900701  
GLAZING WEDGE GASKET 7mm EPDM  
ΕΛΑΣΤΙΚΟ ΣΦΗΝΑ ΤΖΑΜΙΟΥ 7mm EPDM

**Connected Profiles /  
Συνεργαζόμενα Προφίλ**

**Category:** GASKETS

**Unit:** MET

**PackSmall:** 100

**PackBig:**



**Accessory:** EX-2400031201  
FRAME TRACK COVERING GASKET  
EPDM BLACK

**Connected Profiles /  
Συνεργαζόμενα Προφίλ**

M4530, M4534, M4536, M4567,  
M4586, M4526, M4524, M4522,  
M4556, M4532

ΕΛΑΣΤΙΚΟ ΚΑΛΥΨΗΣ ΟΔΗΓΩΝ  
ΣΥΡΟΜΕΝΩΝ EPDM ΜΑΥΡΟ

**Category:** GASKETS

**Unit:** MET

**PackSmall:** 300

**PackBig:**



**Accessory:** EX-2400045420  
LIFT AND SLIDE GASKET WITH SLIDING  
INSTALLATION FOR M450  
ΣΥΡΤΑΡΩΤΟ ΕΛΑΣΤΙΚΟ ΑΝΑΣΥΡΟΜΕΝΟΥ  
ΦΥΛΛΟΥ ΓΙΑ M450

**Connected Profiles /  
Συνεργαζόμενα Προφίλ**

M4542

**Category:** GASKETS

**Unit:** MET

**PackSmall:** 200

**PackBig:**

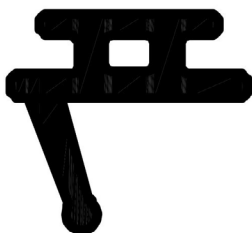

**Accessory:** EX-2400045601  
GASKET FOR SASH EPDM BLACK  
ΕΛΑΣΤΙΚΟ ΦΥΛΛΩΝ ΚΟΥΜΠΩΤΟ EPDM  
ΜΑΥΡΟ

**Connected Profiles /  
Συνεργαζόμενα Προφίλ**

M4542

**Category:** GASKETS

**Unit:** MET

**PackSmall:** 200

**PackBig:**

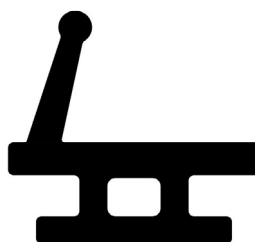

**Accessory:** EX-2400056300  
NARROW INTERLOCKING PROFILE  
GASKET FOR S560 SERIES  
ΕΛΑΣΤΙΚΟ ΣΤΕΝΟΥ ΓΑΝΤΖΟΥ S560

**Connected Profiles /  
Συνεργαζόμενα Προφίλ**

M4568

**Category:** GASKETS

**Unit:** MET

**PackSmall:** 200

**PackBig:**

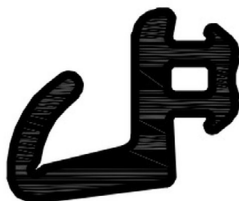

**Accessory:** EX-2408100001  
GASKET FOR HOOK-SHUTTER  
ADJOINING PROFILE-FRAME EPDM  
BLACK

**Connected Profiles /  
Συνεργαζόμενα Προφίλ**

M14665

ΕΛΑΣΤΙΚΟ ΓΑΝΤΖΟΥ-ΜΠΙΝΙΟΥ  
ΠΑΝΤΖΟΥΡΙΟΥ-ΚΑΣΑΣ EPDM ΜΑΥΡΟ

**Category:** GASKETS

**Unit:** MET

**PackSmall:** 500

**PackBig:**



**Accessory:** EX-2500622033

GASKET FOR FLY-SCREEN 6,4mm  
THERMOPLASTIC BLACK

ΕΛΑΣΤΙΚΟ ΣΗΤΑΣ 6,4mm  
ΘΕΡΜΟΠΛΑΣΤΙΚΟ ΜΑΥΡΟ

**Category:** GASKETS

**Unit:** MET

**PackSmall:** 250

**PackBig:**

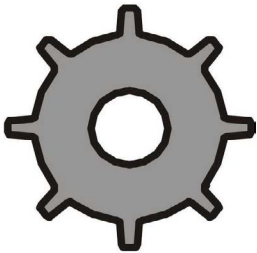

**Connected Profiles /**  
Συνεργαζόμενα Προφίλ

**Accessory:** EX-2550045601

VULCANIZED CORNER FOR SASH  
GASKET EPDM BLACK

ΒΟΥΛΚΑΝΙΣΜΕΝΗ ΓΩΝΙΑ ΕΛΑΣΤΙΚΟΥ  
ΦΥΛΛΟΥ EPDM ΜΑΥΡΗ

**Category:** GASKETS

**Unit:** PCS

**PackSmall:** 40

**PackBig:** 800

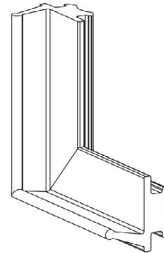

**Connected Profiles /**  
Συνεργαζόμενα Προφίλ  
M4542

**Accessory:** EX-4603401001

BLIND CYLINDER 50mm S700 35-10-5  
(40/10) NICKEL

ΑΠΛΟΣ ΚΥΛΙΝΔΡΟΣ ΤΥΦΛΟΣ S700  
50mm 35-10-5 (40/10) ΝΙΚΕΛ

**Category:** LOCKS FOR OPENING  
SYSTEMS -  
PCS SYSTEMS - PANIC  
CYLINDERS - PANIC  
BARS

**Unit:**

**PackSmall:** 1

**PackBig:**



**Connected Profiles /**  
Συνεργαζόμενα Προφίλ

**Accessory:** EX-6102014502

THIMBLE HANDLE FOR FLYSCREEN  
WHITE

ΛΑΒΗ ΔΑΧΤΥΛΗΘΡΑ ΓΙΑ ΣΙΤΑ ΛΕΥΚΗ

**Category:** LOCKS FOR SLIDING  
PCS SYSTEMS - FLUSH  
HANDLES

**Unit:**

**PackSmall:** 1

**PackBig:**

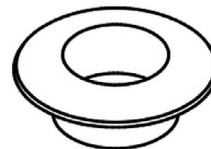

**Connected Profiles /**  
Συνεργαζόμενα Προφίλ  
M14664

**Accessory:** EX-6102014503

THIMBLE HANDLE FOR FLYSCREEN  
BLACK

ΛΑΒΗ ΔΑΧΤΥΛΗΘΡΑ ΓΙΑ ΣΙΤΑ ΜΑΥΡΗ

**Category:** LOCKS FOR SLIDING  
PCS SYSTEMS - FLUSH  
HANDLES

**Unit:**

**PackSmall:** 1

**PackBig:**

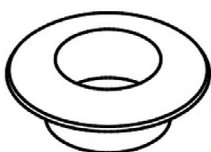

**Connected Profiles /**  
Συνεργαζόμενα Προφίλ  
M14664

**Accessory:** EX-8520454800

MILLING TOOL FOR M4548, M4521

ΦΡΕΖΑ ΚΑΤΕΡΓΑΣΙΑΣ M4548, M4521

**Category:** MACHINES - TOOLS

**Unit:** PCS

**PackSmall:** 1

**PackBig:**

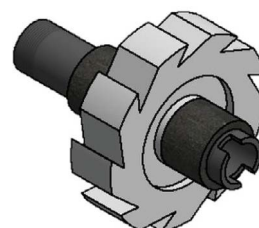

**Connected Profiles /**  
Συνεργαζόμενα Προφίλ  
M4521, M4548

**Accessory:** EX-2400450700

TOP CENTRAL SEAL M450-S560

ΑΝΩ ΚΕΝΤΡΙΚΟ ΣΤΕΓΑΝΩΤΙΚΟ Μ450-  
S560 ΚΑΝΟΝΙΚΟ ΓΑΝΤΖΟ

**Category:** PLASTIC PARTS -  
PCS COVERS, SEALANTS,  
DRAINAGE, ABSORB

**Unit:**

**PackSmall:** 1

**PackBig:** 25

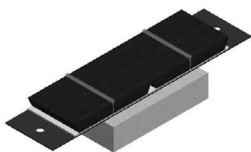

**Connected Profiles /**  
Συνεργαζόμενα Προφίλ

M4524, M4522, M4556

**Accessory:** EX-2400450800

TOP CENTRAL SEAL M450-S560 25mm

ΑΝΩ ΚΕΝΤΡΙΚΟ ΣΤΕΓΑΝΩΤΙΚΟ Μ450-  
S560 ΣΤΕΝΟ ΓΑΝΤΖΟ

**Category:** PLASTIC PARTS -  
PCS COVERS, SEALANTS,  
DRAINAGE, ABSORB

**Unit:**

**PackSmall:** 1

**PackBig:** 25

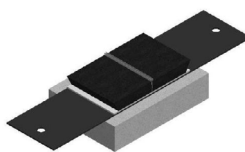

**Connected Profiles /**  
Συνεργαζόμενα Προφίλ

M4556, M4586, M4524, M4522

**Accessory:** EX-3000456000

COVER CAP PAIR FOR ADJOINING  
SHUTTER PROFILE M4560

ΖΕΥΓΟΣ ΤΑΠΩΝ ΜΠΙΝΙ ΠΑΝΤΖΟΥΡΙΟΥ  
M4560

**Category:** PLASTIC PARTS -  
PAI COVERS, SEALANTS,  
DRAINAGE, ABSORB

**Unit:**

**PackSmall:** 1

**PackBig:**

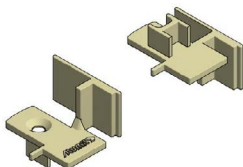

**Connected Profiles /**  
Συνεργαζόμενα Προφίλ

M4560

**Accessory:** EX-3000456600

M450 MEETING STILE END CAP SET

ΣΕΤ ΤΑΠΩΝ ΜΠΙΝΙ ΦΙΛΗΤΟΥ Μ450

**Category:** PLASTIC PARTS -  
SET COVERS, SEALANTS,  
DRAINAGE, ABSORB

**Unit:**

**PackSmall:** 2

**PackBig:** 15

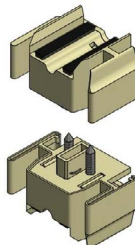

**Connected Profiles /**  
Συνεργαζόμενα Προφίλ

M4566

**Accessory:** EX-3110033300

END CAP SET S333

ΣΕΤ ΤΑΠΩΝ S333

**Category:** PLASTIC PARTS -  
SET COVERS, SEALANTS,  
DRAINAGE, ABSORB

**Unit:**

**PackSmall:** 10

**PackBig:**

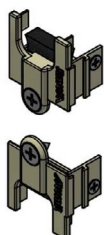

**Connected Profiles /**  
Συνεργαζόμενα Προφίλ

S333

**Accessory:** EX-3110454000

INTERLOCK END CAP SET FOR SASH  
M4540

ΣΕΤ ΤΑΠΩΝ ΣΤΕΝΟΥ ΓΑΝΤΖΟΥ ΦΥΛΛΟΥ  
M4540

**Category:** PLASTIC PARTS -  
SET COVERS, SEALANTS,  
DRAINAGE, ABSORB

**Unit:**

**PackSmall:** 2

**PackBig:** 20

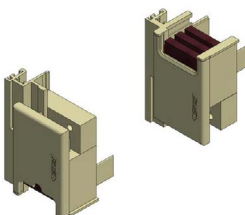

**Connected Profiles /**  
Συνεργαζόμενα Προφίλ

M4540, M4551

**Accessory: EX-3110454200**

CAP SET FOR RIGHT LIFT AND SLIDE AND SLIDING SASH

ΣΕΤ ΤΑΠΩΝ ΔΕΞΙΑ ΑΝΟΡΘΩΜΕΝΟΥ ΚΑΙ ΑΠΛΑ ΣΥΡΟΜΕΝΟΥ ΦΥΛΛΟΥ

**Category:** PLASTIC PARTS -  
 SET COVERS, SEALANTS, DRAINAGE, ABSORB

**Unit:**
**PackSmall:** 2

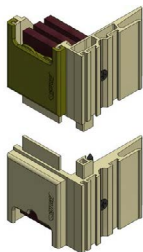
**PackBig:** 20

**Connected Profiles /  
 Συνεργαζόμενα Προφίλ**

 M4540, M4544, M4538, M4551,  
 M4542, M4546

**Accessory: EX-3110454400**

INTERLOCKING END CAP FOR M450 SASH

ΤΑΠΑ ΓΑΝΤΖΟΥ ΑΠΛΟΥ ΣΥΡΟΜΕΝΟΥ ΦΥΛΛΟΥ M450

**Category:** PLASTIC PARTS -  
 SET COVERS, SEALANTS, DRAINAGE, ABSORB

**Unit:**
**PackSmall:** 1

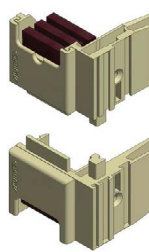
**PackBig:** 20

**Connected Profiles /  
 Συνεργαζόμενα Προφίλ**

 M4546, M4551, M4544, M4540,  
 M4538

**Accessory: EX-3110454800**

INTERLOCK END CAP SET M4544

ΣΕΤ ΤΑΠΩΝ ΣΤΕΝΟΥ ΓΑΝΤΖΟΥ M4544

**Category:** PLASTIC PARTS -  
 SET COVERS, SEALANTS, DRAINAGE, ABSORB

**Unit:**
**PackSmall:** 2

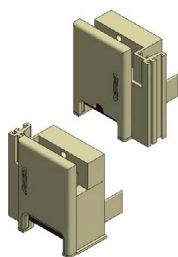
**PackBig:**

**Connected Profiles /  
 Συνεργαζόμενα Προφίλ**

M4548, M4551, M4544

**Accessory: EX-3110455000**

RIGHT END CAP SET FOR 25mm INTERLOCK LIFT AND SLIDE M450

ΔΕΞΙ ΣΕΤ ΤΑΠΩΝ ΓΑΝΤΖΟΥ 25mm ΑΝΑΣΥΡΟΜΕΝΟΥ M450

**Category:** PLASTIC PARTS -  
 SET COVERS, SEALANTS, DRAINAGE, ABSORB

**Unit:**
**PackSmall:** 2

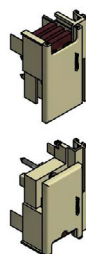
**PackBig:**

**Connected Profiles /  
 Συνεργαζόμενα Προφίλ**

M4542, M4548

**Accessory: EX-3110456600**

MEETING STILE HARDWARE SPACER

ΑΠΟΣΤΑΤΗΣ ΜΗΧΑΝΙΣΜΟΥ ΦΙΛΗΤΩΝ

**Category:** PLASTIC PARTS -  
 PCS COVERS, SEALANTS, DRAINAGE, ABSORB

**Unit:**
**PackSmall:** 10

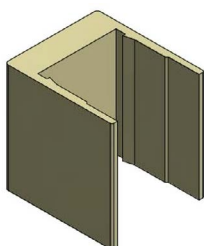
**PackBig:** 100

**Connected Profiles /  
 Συνεργαζόμενα Προφίλ**

M4542

**Accessory: EX-3110457700**

REINFORCEMENT M4577/M4579 END CAP PAIR

ΖΕΥΓΟΣ ΤΑΠΩΝ ΕΝΙΣΧΥΣΗΣ M4577/M4579

**Category:** PLASTIC PARTS -  
 PAI COVERS, SEALANTS, DRAINAGE, ABSORB

**Unit:**
**PackSmall:** 10

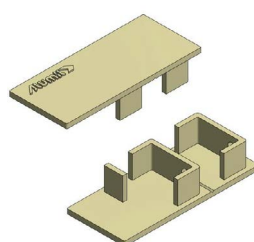
**PackBig:** 200

**Connected Profiles /  
 Συνεργαζόμενα Προφίλ**

M4579, M4577

**Accessory:** EX-3111425403  
END CAP PAIR FOR M14254 BLACK  
ΖΕΥΓΟΣ ΤΑΠΩΝ ΜΠΙΝΙ Μ14254 ΜΑΥΡΟ

**Category:** PLASTIC PARTS -  
PAIR COVERS, SEALANTS,  
DRAINAGE, ABSORB

**Unit:**

**PackSmall:** 10

**PackBig:** 30



**Connected Profiles /**  
Συνεργαζόμενα Προφίλ  
M14254

**Accessory:** EX-3111454200  
END CAP SET FOR LEFT LIFT AND  
SLIDING AND SLIDING SASH  
ΣΕΤ ΤΑΠΩΝ ΑΡΙΣΤΕΡΑ ΑΝΟΡΘΩΜΕΝΟΥ  
ΚΑΙ ΑΠΛΑ ΣΥΡΟΜΕΝΟΥ ΦΥΛΛΟΥ

**Category:** PLASTIC PARTS -  
SET COVERS, SEALANTS,  
DRAINAGE, ABSORB

**Unit:**

**PackSmall:** 2

**PackBig:** 20

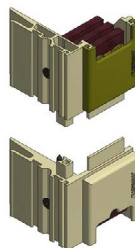

**Connected Profiles /**  
Συνεργαζόμενα Προφίλ  
M4544, M4546, M4542, M4540,  
M4551, M4538

**Accessory:** EX-3111465400  
NARROW FLYSCREEN END CAP SET  
ΣΕΤ ΤΑΠΩΝ ΣΤΕΝΗΣ ΣΗΤΑΣ

**Category:** PLASTIC PARTS -  
SET COVERS, SEALANTS,  
DRAINAGE, ABSORB

**Unit:**

**PackSmall:** 1

**PackBig:** 50

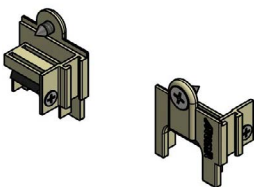

**Connected Profiles /**  
Συνεργαζόμενα Προφίλ  
M14654, M14664

**Accessory:** EX-3114455000  
LEFT END CAP SET FOR 25mm  
INTERLOCK LIFT AND SLIDE M450  
ΑΡΙΣΤΕΡΟ ΣΕΤ ΤΑΠΩΝ ΓΑΝΤΖΟΥ 25mm  
ΑΝΑΣΥΡΟΜΕΝΟΥ M450

**Category:** PLASTIC PARTS -  
SET COVERS, SEALANTS,  
DRAINAGE, ABSORB

**Unit:**

**PackSmall:** 2

**PackBig:**

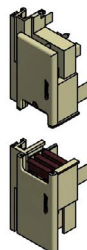

**Connected Profiles /**  
Συνεργαζόμενα Προφίλ  
M4542, M4548

**Accessory:** EX-3114526000  
THERMAL BRIDGE PAIR FOR POCKET  
M450 TRACK  
ΖΕΥΓΟΣ ΘΕΡΜΟΔΙΑΚΟΠΗΣ ΧΩΝΕΥΤΟΥ  
ΟΔΗΓΟΥ M450

**Category:** PLASTIC PARTS -  
PAIR COVERS, SEALANTS,  
DRAINAGE, ABSORB

**Unit:**

**PackSmall:** 5

**PackBig:**

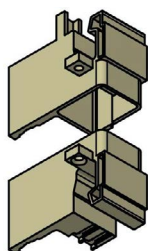

**Connected Profiles /**  
Συνεργαζόμενα Προφίλ  
M4536, M4534, M4532, M4530,  
M4526, M4568

**Accessory:** EX-3114542000  
M4542 SASH FIXING SPACER  
ΑΠΟΣΤΑΤΙΚΟ ΣΤΑΘΕΡΟΠΟΙΗΣΗΣ  
ΦΥΛΛΟΥ M4542

**Category:** PLASTIC PARTS -  
SET COVERS, SEALANTS,  
DRAINAGE, ABSORB

**Unit:**

**PackSmall:** 10

**PackBig:** 20

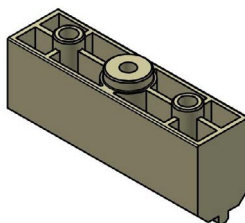

**Connected Profiles /**  
Συνεργαζόμενα Προφίλ  
M4542

**Accessory:** EX-3115454200  
M450 SASH SLIDING SPACER FOR LIFT AND SLIDE

ΑΠΟΣΤΑΤΙΚΟ ΚΥΛΙΣΗΣ ΦΥΛΛΟΥ  
ΑΝΑΣΥΡΟΜΕΝΟΥ M450

**Category:** PLASTIC PARTS -  
COVERS, SEALANTS,  
DRAINAGE, ABSORB  
PCS

**Unit:**

**PackSmall:** 100

**PackBig:** 600

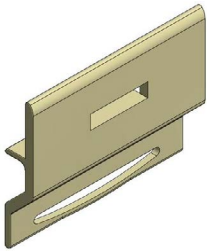

**Connected Profiles /**  
Συνεργαζόμενα Προφίλ  
M4542

**Accessory:** EX-3150452200  
PORTHOLE BARRIER FOR M4522

ΦΡΑΓΜΟΣ ΘΑΛΑΜΟΥ ΟΔΗΓΟΥ M4522

**Category:** PLASTIC PARTS -  
COVERS, SEALANTS,  
DRAINAGE, ABSORB  
PCS

**Unit:**

**PackSmall:** 3

**PackBig:** 3000

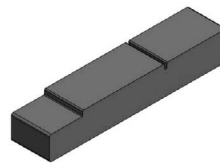

**Connected Profiles /**  
Συνεργαζόμενα Προφίλ  
M4522

**Accessory:** EX-3150452400  
PORTHOLE BARRIER SET FOR FRAME  
M4524

ΣΕΤ ΦΡΑΓΜΩΝ ΟΔΗΓΟΥ M4524

**Category:** PLASTIC PARTS -  
COVERS, SEALANTS,  
DRAINAGE, ABSORB  
SET

**Unit:**

**PackSmall:** 10

**PackBig:** 1100

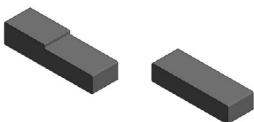

**Connected Profiles /**  
Συνεργαζόμενα Προφίλ  
M4524

**Accessory:** EX-3150453400  
DRAIN BARRIER FOR FRAMES  
M4534,M4536

ΦΡΑΓΜΟΣ ΟΔΗΓΩΝ M4534,M4536

**Category:** PLASTIC PARTS -  
COVERS, SEALANTS,  
DRAINAGE, ABSORB  
PCS

**Unit:**

**PackSmall:** 10

**PackBig:**

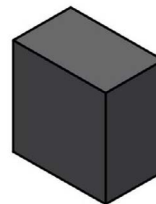

**Connected Profiles /**  
Συνεργαζόμενα Προφίλ  
M4536, M4534

**Accessory:** EX-3150453600  
DRAIN BARRIER M4530,M4532,M4536

ΦΡΑΓΜΟΣ ΟΔΗΓΩΝ  
M4530,M4532,M4536

**Category:** PLASTIC PARTS -  
COVERS, SEALANTS,  
DRAINAGE, ABSORB  
PCS

**Unit:**

**PackSmall:** 10

**PackBig:**

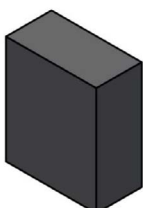

**Connected Profiles /**  
Συνεργαζόμενα Προφίλ  
M4532, M4530, M4536

**Accessory:** EX-3150455600  
PORTHOLE BARRIER FOR M4556

ΦΡΑΓΜΟΣ ΟΔΗΓΟΥ M4556

**Category:** PLASTIC PARTS -  
COVERS, SEALANTS,  
DRAINAGE, ABSORB  
PCS

**Unit:**

**PackSmall:** 3

**PackBig:**

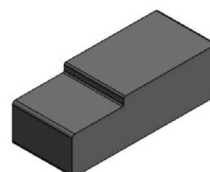

**Connected Profiles /**  
Συνεργαζόμενα Προφίλ  
M4556

**Accessory:** EX-4190045000

LOCKING PLATE SPACER 2 mm

ΑΠΟΣΤΑΤΙΚΟ ΑΝΤΙΚΡΥΣΜΑΤΟΣ 2mm

**Category:** PLASTIC PARTS -  
PCS COVERS, SEALANTS,  
DRAINAGE, ABSORB

**Unit:**

**PackSmall:** 12

**PackBig:** 300

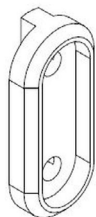

**Connected Profiles /**  
Συνεργαζόμενα Προφίλ

M4556

**Accessory:** EX-6500325103

SHOCK ABSORBER FOR S384 SASH FOR  
SINGLE AND MULTI POINT LOCK AND  
FOR SHUTTER SASH S325

ΑΜΟΡΤΙΣΕΡ ΦΥΛΛΟΥ S384 ΓΙΑ  
ΚΛΕΙΔΑΡΙΑ ΜΟΝΟΥ ΚΑΙ ΠΟΛΛΑΠΛΩΝ  
ΣΗΜΕΙΩΝ ΚΑΙ ΦΥΛΛΟΥ ΠΑΝΤΖΟΥΡΙΟΥ  
S325

**Category:** PLASTIC PARTS -  
SET COVERS, SEALANTS,  
DRAINAGE, ABSORB

**Unit:**

**PackSmall:** 10

**PackBig:**

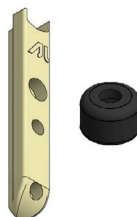

**Connected Profiles /**  
Συνεργαζόμενα Προφίλ

S325

**Accessory:** EX-6500454000

SLIDING BUMPER/SASH SPACER SET

ΣΕΤ ΑΜΟΡΤΙΣΕΡ/ΓΛΥΣΙΕΡΑ ΣΥΡΟΜΕΝΩΝ

**Category:** PLASTIC PARTS -  
SET COVERS, SEALANTS,  
DRAINAGE, ABSORB

**Unit:**

**PackSmall:** 1

**PackBig:** 25

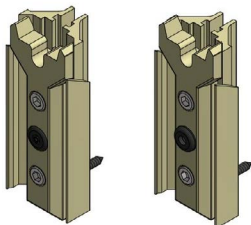

**Connected Profiles /**  
Συνεργαζόμενα Προφίλ

M4540, M4538, M4544

**Accessory:** EX-6500454200

BUMPER/SLIDING SPACER SET FOR  
M4542 SASH

ΣΕΤ ΑΜΟΡΤΙΣΕΡ/ΓΛΥΣΙΕΡΑΣ ΦΥΛΛΟΥ  
M4542

**Category:** PLASTIC PARTS -  
SET COVERS, SEALANTS,  
DRAINAGE, ABSORB

**Unit:**

**PackSmall:** 1

**PackBig:** 25

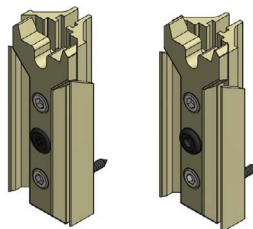

**Connected Profiles /**  
Συνεργαζόμενα Προφίλ

M4542



**Accessory:** EX-6600454200  
ADDON FOR SASH M4542 FOR SLIDING LOCK WITH MULTIPLE POINTS

ΠΡΟΣΘΗΚΗ ΦΥΛΛΟΥ M4542 ΓΙΑ ΚΛΕΙΔΑΡΙΑ ΣΥΡΟΜΕΝΟΥ ΠΟΛΛΑΠΛΩΝ ΣΗΜΕΙΩΝ

**Category:** PLASTIC PARTS - COVERS, SEALANTS, DRAINAGE, ABSORB  
PCS

**Unit:**

**PackSmall:** 20

**PackBig:** 100

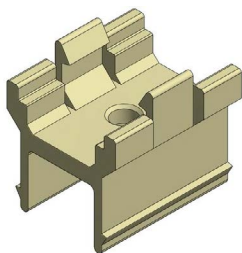

**Connected Profiles /** Συνεργαζόμενα Προφίλ  
M4542

**Accessory:** EX-6600455600  
BOTTOM CENTRAL SEAL FOR M450 LIFT AND SLIDE

ΚΑΤΩ ΚΕΝΤΡΙΚΟ ΣΤΕΓΑΝΩΤΙΚΟ M450 ΑΝΟΡΘΟΥΜΕΝΟ

**Category:** PLASTIC PARTS - COVERS, SEALANTS, DRAINAGE, ABSORB  
SET

**Unit:**

**PackSmall:** 1

**PackBig:** 20

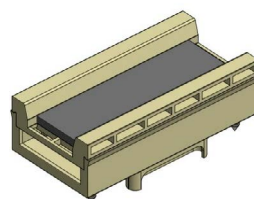

**Connected Profiles /** Συνεργαζόμενα Προφίλ  
M4524, M4522, M4556

**Accessory:** EX-6600455700  
BOTTOM CENTRAL SEAL 25mm LIFT AND SLIDE

ΚΑΤΩ ΚΕΝΤΡΙΚΟ ΣΤΕΓΑΝΩΤΙΚΟ 25mm ΑΝΟΡΘΟΥΜΕΝΟ

**Category:** PLASTIC PARTS - COVERS, SEALANTS, DRAINAGE, ABSORB  
SET

**Unit:**

**PackSmall:** 1

**PackBig:**

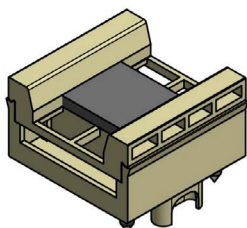

**Connected Profiles /** Συνεργαζόμενα Προφίλ  
M4556, M4522, M4524

**Accessory:** EX-6600945000  
STOPPER FOR M450 SLIDING 9mm CUTTING

ΣΤΟΠΕΡ ΣΥΡΟΜΕΝΟΥ M450 ΚΟΠΗ 9mm

**Category:** PLASTIC PARTS - COVERS, SEALANTS, DRAINAGE, ABSORB  
PCS

**Unit:**

**PackSmall:** 10

**PackBig:** 600

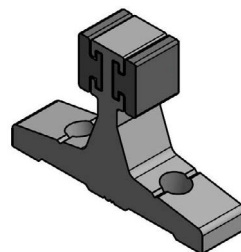

**Connected Profiles /** Συνεργαζόμενα Προφίλ  
M4556, M4524, M4536, M4586, M4522

**Accessory:** EX-6601454400

SLIDING SASH SPACER

ΑΠΟΣΤΑΤΗΣ ΣΤΑΘΕΡΟΠΟΙΗΣΗΣ  
ΣΥΡΟΜΕΝΩΝ

**Category:** PLASTIC PARTS -  
COVERS, SEALANTS,  
DRAINAGE, ABSORB  
PCS

**Unit:**

**PackSmall:** 10

**PackBig:** 120

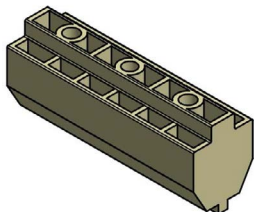

**Connected Profiles /**  
Συνεργαζόμενα Προφίλ

M4544

**Accessory:** EX-6602045000

STOPPER FOR M450 SLIDING 20mm  
CUTTING

ΣΤΟΠΕΡ ΣΥΡΟΜΕΝΟΥ Μ450 ΚΟΠΗ  
20mm

**Category:** PLASTIC PARTS -  
COVERS, SEALANTS,  
DRAINAGE, ABSORB  
PCS

**Unit:**

**PackSmall:** 10

**PackBig:** 450

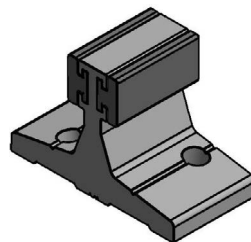

**Connected Profiles /**  
Συνεργαζόμενα Προφίλ

M4556, M4522, M4524, M4526,  
M4530, M4534, M4532, M4536,  
M4586

**Accessory:** EX-6604408803

EXTERNAL FLAP VALVE SV-E TYPE

ΕΞΩΤΕΡΙΚΗ ΒΑΛΒΙΔΑ ΑΝΤΕΠΙΣΤΡΟΦΗΣ  
ΤΥΠΟΥ SV-E

**Category:** PLASTIC PARTS -  
COVERS, SEALANTS,  
DRAINAGE, ABSORB  
PCS

**Unit:**

**PackSmall:** 20

**PackBig:** 400

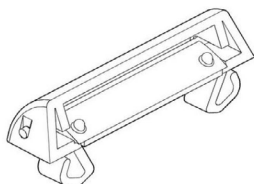

**Connected Profiles /**  
Συνεργαζόμενα Προφίλ

M4524, M4556, M4522

**Accessory:** EX-6604455600

BOTTOM CENTRAL SEAL M450 FOR  
SLIDING

ΚΑΤΩ ΚΕΝΤΡΙΚΟ ΣΤΕΓΑΝΩΤΙΚΟ Μ450  
ΓΙΑ ΑΠΛΟ ΣΥΡΟΜΕΝΟ

**Category:** PLASTIC PARTS -  
COVERS, SEALANTS,  
DRAINAGE, ABSORB  
SET

**Unit:**

**PackSmall:** 1

**PackBig:** 25

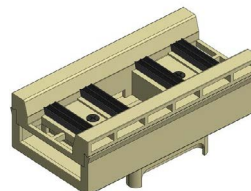

**Connected Profiles /**  
Συνεργαζόμενα Προφίλ

M4556, M4522, M4524, M4586

**Accessory:** EX-6604455700

BOTTOM CENTRAL SEAL GASKET FOR  
SLIDING

ΚΑΤΩ ΚΕΝΤΡΙΚΟ ΣΤΕΓΑΝΩΤΙΚΟ 25mm  
ΑΠΛΟ ΣΥΡΟΜΕΝΟ

**Category:** PLASTIC PARTS -  
COVERS, SEALANTS,  
DRAINAGE, ABSORB  
SET

**Unit:**

**PackSmall:** 1

**PackBig:** 20

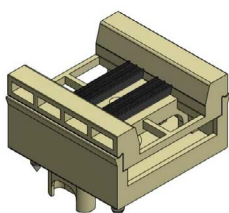

**Connected Profiles /**  
Συνεργαζόμενα Προφίλ

M4522, M4556, M4586, M4524

**Accessory:** INT-6604401103

PAIR OF MEETING STILE SASH STOPPER

ΖΕΥΓΟΣ ΣΤΟΠΕΡ ΦΙΛΗΤΩΝ

**Category:** PLASTIC PARTS -  
COVERS, SEALANTS,  
DRAINAGE, ABSORB  
PAI

**Unit:**

**PackSmall:** 10

**PackBig:** 125

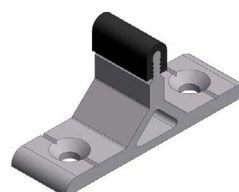

**Connected Profiles /**  
Συνεργαζόμενα Προφίλ

**Accessory:** EX-2401464902  
PVC FOR FLY SCREEN SASH (WHITE)  
PVC ΣΥΓΚΡΑΤΗΣΗΣ ΣΙΤΑΣ (ΛΕΥΚΟ)

**Category:** POLYAMIDES

**Unit:** MET

**PackSmall:** 3

**PackBig:** 120

**Connected Profiles /**  
Συνεργαζόμενα Προφίλ

M14663, M14654, S490, M868,  
M14664



**Accessory:** EX-2401464903  
PVC FOR FLY SCREEN SASH  
PVC ΣΥΓΚΡΑΤΗΣΗΣ ΣΙΤΑΣ

**Category:** POLYAMIDES

**Unit:** MET

**PackSmall:** 15

**PackBig:** 120

**Connected Profiles /**  
Συνεργαζόμενα Προφίλ

M14663, M14664, M14654, S490,  
M868

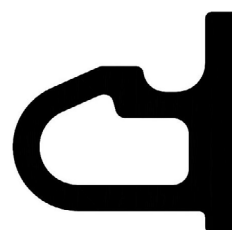

**Accessory:** EX-6600036303  
THERMOPLASTIC FOR INTERLOCKING  
PROFILE S363 4.6m

ΘΕΡΜΟΠΛΑΣΤΙΚΟ ΓΑΝΤΖΟΥ S363 4.6m

**Category:** POLYAMIDES

**Unit:** MET

**PackSmall:** 4.60

**PackBig:** 46

**Connected Profiles /**  
Συνεργαζόμενα Προφίλ

M4568

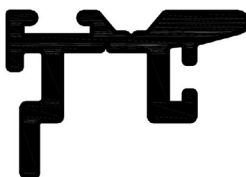

**Accessory:** EX-6603501701  
NARROW INTERLOCK THERMOPLASTIC  
4,6m

ΘΕΡΜΟΠΛΑΣΤΙΚΟ ΣΤΕΝΟΥ ΓΑΝΤΖΟΥ  
4,6m

**Category:** POLYAMIDES

**Unit:** MET

**PackSmall:** 4.60

**PackBig:** 18.40

**Connected Profiles /**  
Συνεργαζόμενα Προφίλ

M4521



**Accessory:** EX-6604402100  
THERMOPLASTIC COVER FOR FRAMES  
ABS 6m

ΘΕΡΜΟΠΛΑΣΤΙΚΟ ΚΑΠΑΚΙ ΟΔΗΓΩΝ ABS  
6m

**Category:** POLYAMIDES

**Unit:** MET

**PackSmall:** 6

**PackBig:** 144

**Connected Profiles /**  
Συνεργαζόμενα Προφίλ

**Accessory:** EX-6604506003  
THERMOPLASTIC FRAME FOR M450 6m

ΘΕΡΜΟΠΛΑΣΤΙΚΟ ΟΔΗΓΟΥ ΓΙΑ M450  
6m

**Category:** POLYAMIDES

**Unit:** MET

**PackSmall:** 6

**PackBig:** 48

**Connected Profiles /**  
Συνεργαζόμενα Προφίλ

M4522, M4586, M4518, M4556,  
M4524

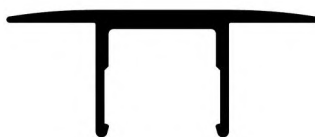

**Accessory:** EX-6604530203  
FRAME THERMOPLASTIC M450 POCKET SLIDE

ΘΕΡΜΟΠΛΑΣΤΙΚΟ ΟΔΗΓΟΥ ΧΩΝΕΥΤΑ ΣΥΡΟΜΕΝΑ M450

**Category:** POLYAMIDES

**Unit:** MET

**PackSmall:** 4.60

**PackBig:** 9.20

**Connected Profiles /**  
Συνεργαζόμενα Προφίλ  
M4534, M4536, M4526, M4530,  
M4532



**Accessory:** EX-6604539003  
INTERLOCK THERMOPLASTIC M450 FOR SASH M4542

ΘΕΡΜΟΠΛΑΣΤΙΚΟ ΓΑΝΤΖΟΥ M450 ΓΙΑ ΦΥΛΛΟ M4542

**Category:** POLYAMIDES

**Unit:** MET

**PackSmall:** 6

**PackBig:** 36

**Connected Profiles /**  
Συνεργαζόμενα Προφίλ  
M4551, M4546



**Accessory:** EX-6604540003

SASH THERMOPLASTIC FOR M450 SLIDING 4,6m

ΘΕΡΜΟΠΛΑΣΤΙΚΟ ΦΥΛΛΟΥ ΓΙΑ M450 ΣΥΡΟΜΕΝΑ 4,6m

**Category:** POLYAMIDES

**Unit:** MET

**PackSmall:** 4.60

**PackBig:** 23

**Connected Profiles /**  
Συνεργαζόμενα Προφίλ  
M4544, M4538, M4540



**Accessory:** EX-6604542103

SASH THERMOPLASTIC FOR M450 LIFT AND SLIDE 4m

ΘΕΡΜΟΠΛΑΣΤΙΚΟ ΦΥΛΛΟΥ ΓΙΑ M450 ΑΝΑΣΥΡΟΜΕΝΑ 4m

**Category:** POLYAMIDES

**Unit:** MET

**PackSmall:** 4

**PackBig:** 16

**Connected Profiles /**  
Συνεργαζόμενα Προφίλ  
M4542

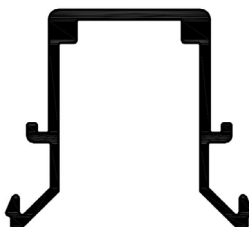

**Accessory:** EX-6604546003  
INTERLOCK THERMOPLASTIC FOR M450

ΘΕΡΜΟΠΛΑΣΤΙΚΟ ΓΑΝΤΖΟΥ ΓΙΑ M450

**Category:** POLYAMIDES

**Unit:** MET

**PackSmall:** 6

**PackBig:** 36

**Connected Profiles /**  
Συνεργαζόμενα Προφίλ  
M4551



**Accessory:** EX-6604548003  
NARROW INTERLOCK THERMOPLASTIC WITH GASKET 4,6m

ΘΕΡΜΟΠΛΑΣΤΙΚΟ ΣΤΕΝΟΥ ΓΑΝΤΖΟΥ ΜΕ ΥΠΟΔΟΧΗ ΛΑΣΤΙΧΟΥ 4,6m

**Category:** POLYAMIDES

**Unit:** MET

**PackSmall:** 4.60

**PackBig:** 18.40

**Connected Profiles /**  
Συνεργαζόμενα Προφίλ  
M4548



**Accessory:** EX-6604568003  
POCKET WINDOW THERMOPLASTIC FOR M450

ΘΕΡΜΟΠΛΑΣΤΙΚΟ ΓΙΑ ΧΩΝΕΥΤΑ ΣΥΡΟΜΕΝΑ M450

**Category:** POLYAMIDES

**Unit:** MET

**PackSmall:** 5

**PackBig:** 40

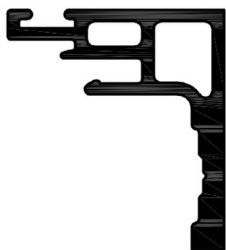

**Connected Profiles /**  
Συνεργαζόμενα Προφίλ  
M4568

**Accessory:** INT-6604402000  
THERMOPLASTIC COVER FOR FRAMES  
ΘΕΡΜΟΠΛΑΣΤΙΚΟ ΚΑΠΑΚΙ ΟΔΗΓΩΝ

**Category:** POLYAMIDES

**Unit:** MET

**PackSmall:** 12

**PackBig:**



**Connected Profiles /**  
Συνεργαζόμενα Προφίλ

**Accessory:** EX-8000056000  
MANUAL PUNCHING MACHINE FOR S560

ΠΡΕΣΑΚΙ ΧΕΙΡΟΣ ΓΙΑ S560

**Category:** PUNCHING  
PCS MACHINES

**Unit:**

**PackSmall:** 1

**PackBig:**



**Connected Profiles /**  
Συνεργαζόμενα Προφίλ  
S490

**Accessory:** EX-8000056100  
PNEUMATIC PUNCHING MACHINE FOR S560

ΠΡΕΣΑΚΙ ΑΕΡΟΣ ΓΙΑ S560

**Category:** PUNCHING  
PCS MACHINES

**Unit:**

**PackSmall:** 1

**PackBig:**

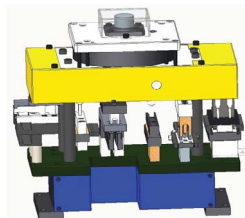

**Connected Profiles /**  
Συνεργαζόμενα Προφίλ  
S490

**Accessory:** EX-8000165000  
MANUAL PUNCHING MACHINE FOR EXPRESS CATALOG

ΠΡΕΣΑΚΙ ΧΕΙΡΟΣ ΚΑΤΑΛΟΓΟΥ EXPRESS

**Category:** PUNCHING  
PCS MACHINES

**Unit:**

**PackSmall:** 1

**PackBig:**

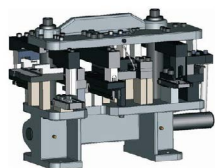

**Connected Profiles /**  
Συνεργαζόμενα Προφίλ  
S490, S325

**Accessory:** EX-8000265000  
MANUAL PUNCHING MACHINE FOR EXPRESS CATALOG 2

ΠΡΕΣΑΚΙ ΧΕΙΡΟΣ ΚΑΤΑΛΟΓΟΥ EXPRESS 2

**Category:** PUNCHING  
PCS MACHINES

**Unit:**

**PackSmall:** 1

**PackBig:**



**Connected Profiles /**  
Συνεργαζόμενα Προφίλ  
S325, S490

**Accessory:** EX-8000670000  
 MANUAL PUNCHING MACHINE FOR  
 M12000/M14000/M9200/M9050/940  
 ΠΡΕΣΑΚΙ ΧΕΙΡΟΣ ΓΙΑ  
 M12000/  
 M14000/M9200/M9050/M940

**Connected Profiles /  
 Συνεργαζόμενα Προφίλ**  
 S490

**Category:** PUNCHING  
 PCS MACHINES

**Unit:**

**PackSmall:** 1

**PackBig:**

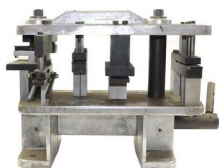

**Accessory:** EX-8002020100  
 PNEUMATIC PUNCHING MACHINE  
 SMARTIA WITH SLOTS FOR  
 DETACHABLE TOOLS  
 ΠΡΕΣΑ ΑΕΡΟΣ SMARTIA ΜΕ ΘΕΣΕΙΣ  
 ΑΠΟΣΠΩΜΕΝΩΝ ΦΑΣΕΩΝ

**Connected Profiles /  
 Συνεργαζόμενα Προφίλ**

**Category:** PUNCHING  
 PCS MACHINES

**Unit:**

**PackSmall:** 1

**PackBig:**

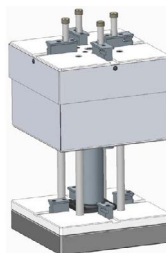

**Accessory:** EX-8002020102  
 TOOL 2 FOR PNEUMATIC PUNCHING  
 MACHINE SMARTIA  
 ΦΑΣΗ 2 ΓΙΑ ΠΡΕΣΑ ΑΕΡΟΣ SMARTIA

**Connected Profiles /  
 Συνεργαζόμενα Προφίλ**  
 S325

**Category:** PUNCHING  
 PCS MACHINES

**Unit:**

**PackSmall:** 1

**PackBig:**

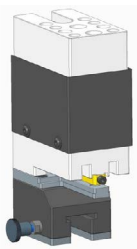

**Accessory:** EX-8002020104  
 TOOL 4 FOR PNEUMATIC PUNCHING  
 MACHINE SMARTIA  
 ΦΑΣΗ 4 ΓΙΑ ΠΡΕΣΑ ΑΕΡΟΣ SMARTIA

**Connected Profiles /  
 Συνεργαζόμενα Προφίλ**

**Category:** PUNCHING  
 PCS MACHINES

**Unit:**

**PackSmall:** 1

**PackBig:**

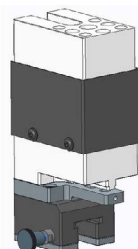

**Accessory:** EX-8002020135  
 TOOL 35 FOR PNEUMATIC PUNCHING  
 MACHINE SMARTIA  
 ΦΑΣΗ 35 ΓΙΑ ΠΡΕΣΑ ΑΕΡΟΣ SMARTIA

**Connected Profiles /  
 Συνεργαζόμενα Προφίλ**  
 M868

**Category:** PUNCHING  
 PCS MACHINES

**Unit:**

**PackSmall:** 1

**PackBig:**



**Accessory:** EX-8002108800  
 MACHINING FOR CAL CORNERS  
 ΚΑΤΕΡΓΑΣΙΑ ΓΩΝΙΩΝ CAL

**Connected Profiles /  
 Συνεργαζόμενα Προφίλ**  
 M868

**Category:** PUNCHING  
 PCS MACHINES

**Unit:**

**PackSmall:** 1

**PackBig:**

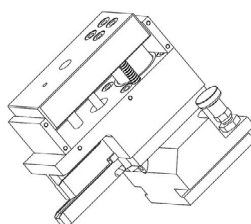

**Accessory:** INT-8002006100

PHASE OF SHUTTER SASH CORNERS  
800200000

ΦΑΣΗ ΓΩΝΙΑΣ ΣΥΝΔΕΣΗΣ ΦΥΛΛΟΥ  
ΠΑΝΤΖΟΥΡΙΟΥ & ΑΡΜΟΚΑΛ

**Category:** PUNCHING  
PCS MACHINES

**Unit:**

**PackSmall:** 1

**PackBig:**



**Connected Profiles /**  
Συνεργαζόμενα Προφίλ

S490

**Accessory:** EX-3111450000

EXTERNAL BASE FOR M4552

ΕΞΩΤΕΡΙΚΗ ΒΑΣΗ ΡΑΟΥΛΟΥ M4552

**Category:** ROLLERS - INOX RAILS

**Unit:** PCS

**PackSmall:** 1

**PackBig:** 50

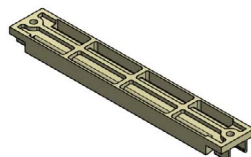

**Connected Profiles /**  
Συνεργαζόμενα Προφίλ

M4542

**Accessory:** EX-6000032500

ROLLER FOR SHUTTER S325

ΡΑΟΥΛΟ ΓΙΑ ΠΑΝΤΖΟΥΡΙ S325

**Category:** ROLLERS - INOX RAILS

**Unit:** SET

**PackSmall:** 2

**PackBig:** 80

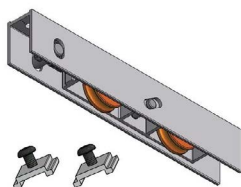

**Connected Profiles /**  
Συνεργαζόμενα Προφίλ

S325

**Accessory:** EX-6000110100

ROLLER PLASTIC SINGLE M900

ΡΑΟΥΛΟ ΠΛΑΣΤΙΚΟ ΜΟΝΟ M900

**Category:** ROLLERS - INOX RAILS

**Unit:** PCS

**PackSmall:** 4

**PackBig:** 160



**Connected Profiles /**  
Συνεργαζόμενα Προφίλ

S490

**Accessory:** EX-6000120100

ROLLER ALUMINIUM SINGLE WITH  
PLATE M9000 M9200 FLYSCR 45kg

ΡΑΟΥΛΟ ΑΛΟΥΜΙΝΙΟΥ ΜΟΝΟ ΜΕ ΝΤΙΖΑ  
ΦΥΛΛΟΥ ΣΙΤΑΣ Η M9000 45kg

**Category:** ROLLERS - INOX RAILS

**Unit:** PCS

**PackSmall:** 2

**PackBig:**



**Connected Profiles /**  
Συνεργαζόμενα Προφίλ

S490, M14664

**Accessory:** EX-6000185000

ROLLER ALUMINIUM SINGLE M868

ΡΑΟΥΛΟ ΑΛΟΥΜΙΝΙΟΥ ΜΟΝΟ M868

**Category:** ROLLERS - INOX RAILS

**Unit:** PCS

**PackSmall:** 2

**PackBig:**



**Connected Profiles /**  
Συνεργαζόμενα Προφίλ

M868, S490

**Accessory:** EX-6000450000

ROLLER PLASTIC DOUBLE M450 FOR  
M4538 M4540 M4544 180kg

ΡΑΟΥΛΟ ΠΛΑΣΤΙΚΟ ΔΙΠΛΟ Μ450 ΓΙΑ  
M4538 M4540 M4544 180kg

**Category:** ROLLERS - INOX RAILS

**Unit:** PCS

**PackSmall:** 4

**PackBig:** 48



**Connected Profiles /**  
Συνεργαζόμενα Προφίλ

M4538, M4540, M4544

**Accessory:** EX-6600045000

INOX GUIDE RAIL U-TYPE 0.8mm S350,  
M450, S560, M12500, M14600 3.5m

ΑΝΟΞΕΙΔΩΤΟΣ ΟΔΗΓΟΣ ΤΥΠΟΥ U  
0.8mm S350, M450, S560, M14600,  
M12500 3,5m

**Category:** ROLLERS - INOX RAILS

**Unit:** MET

**PackSmall:** 42

**PackBig:**



**Connected Profiles /**  
Συνεργαζόμενα Προφίλ

M4556, M4522, M4524, M4526,  
M4530, M4532, M4534, M4536,  
M4567, M4586

**Accessory:** EX-4700770000

FRAME INSTALLATION ANCHOR  
22x140mm

ΑΓΚΥΡΙΟ ΤΟΠΟΘΕΤΗΣΗΣ ΚΑΣΑΣ  
22x140mm

**Category:** SCREWS-RIVETS-  
PCS ANCHORS

**Unit:**

**PackSmall:** 10

**PackBig:** 200



**Connected Profiles /**  
Συνεργαζόμενα Προφίλ

M4586

**Accessory:** EX-7983220435

CSK TAPPING SCREW UNI 9709 GALV  
4x35 FOR PLASTIC PH

ΦΡΕΖΑΤΗ ΛΑΜ/ΒΙΔΑ UNI 9709 ΓΑΛΒ  
4x35 ΓΙΑ ΠΛΑΣΤΙΚΟ PH

**Category:** SCREWS-RIVETS-  
PCS ANCHORS

**Unit:**

**PackSmall:** 100

**PackBig:**

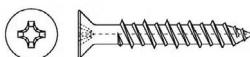

**Connected Profiles /**  
Συνεργαζόμενα Προφίλ

M4542, M4544, M4538, M4540

**Accessory:** EX-7983220540

CSK TAPPING SCREW FOR PVC ZINC  
PLATED 5x40 PH

ΦΡΕΖΑΤΗ ΛΑΜ/ΒΙΔΑ ΓΙΑ PVC  
ΕΠΙΨΕΥΔΑΡΓΥΡΩΜΕΝΗ 5x40 PH

**Category:** SCREWS-RIVETS-  
PCS ANCHORS

**Unit:**

**PackSmall:** 500

**PackBig:** 20000

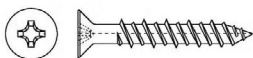

**Connected Profiles /**  
Συνεργαζόμενα Προφίλ

M4542

**Accessory:** EX-7984123516

SCREW FOR CENTRAL SEAL  
ISO7049/DIN7981 GALV 3.5x16 PH  
BLACK

ΛΑΜ/ΒΙΔΑ ΓΙΑ ΚΕΝΤΡ. ΣΤΕΓΑΝΩΝ.  
ISO7049/DIN7981 ΓΑΛΒ 3.5x16 PH  
ΜΑΥΡΗ

**Category:** SCREWS-RIVETS-  
PCS ANCHORS

**Unit:**

**PackSmall:** 20

**PackBig:** 1000



**Connected Profiles /**  
Συνεργαζόμενα Προφίλ



**Accessory:** EX-6206910003

BRUSH PILE SEAL 10mm 4P BLACK

ΒΟΥΠΤΣΑΚΙ 10mm 4P ΜΑΥΡΟ

**Category:** WEATHER STRIPPING  
MET PILE

**Unit:**

**PackSmall:** 525

**PackBig:**

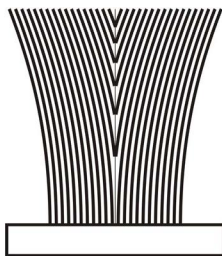

**Connected Profiles /**  
Συνεργαζόμενα Προφίλ

S333, M4568, S490, M14664

**Accessory:** EX-6206910503

BRUSH PILE SEAL 5mm 4P BLACK

ΒΟΥΠΤΣΑΚΙ 5mm 4P ΜΑΥΡΟ

**Category:** WEATHER STRIPPING  
MET PILE

**Unit:**

**PackSmall:** 1500

**PackBig:**

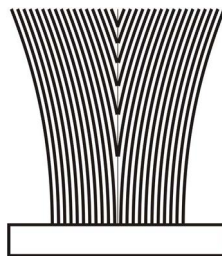

**Connected Profiles /**  
Συνεργαζόμενα Προφίλ

S325

**Accessory:** EX-6206910603

BRUSH PILE SEAL 6mm 4P BLACK

ΒΟΥΠΤΣΑΚΙ 6mm 4P ΜΑΥΡΟ

**Category:** WEATHER STRIPPING  
MET PILE

**Unit:**

**PackSmall:** 1300

**PackBig:**

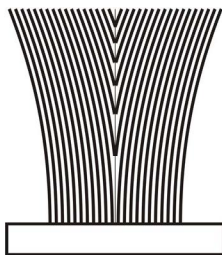

**Connected Profiles /**  
Συνεργαζόμενα Προφίλ

M4522, M4532, M4534, M4536,  
M4586, M4526, M4530, S490,  
S325, M14664, M4550, M4556

**Accessory:** EX-6206910703

BRUSH PILE SEAL 7mm 4P BLACK

ΒΟΥΠΤΣΑΚΙ 7mm 4P ΜΑΥΡΟ

**Category:** WEATHER STRIPPING  
MET PILE

**Unit:**

**PackSmall:** 900

**PackBig:**

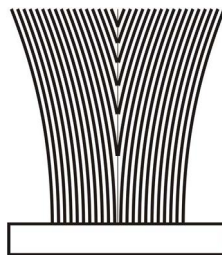

**Connected Profiles /**  
Συνεργαζόμενα Προφίλ

M868

**Accessory:** EX-6206910803

BRUSH PILE SEAL 8mm 4P BLACK

ΒΟΥΠΤΣΑΚΙ 8mm 4P ΜΑΥΡΟ

**Category:** WEATHER STRIPPING  
MET PILE

**Unit:**

**PackSmall:** 800

**PackBig:**

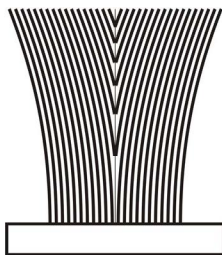

**Connected Profiles /**  
Συνεργαζόμενα Προφίλ

M868

**Accessory:** EX-6206911203

BRUSH PILE SEAL 12mm 4P BLACK

ΒΟΥΠΤΣΑΚΙ 12mm 4P ΜΑΥΡΟ

**Category:** WEATHER STRIPPING  
MET PILE

**Unit:**

**PackSmall:** 450

**PackBig:**

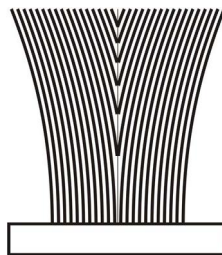

**Connected Profiles /**  
Συνεργαζόμενα Προφίλ

M4573

**Accessory:** EX-6206911403

BRUSH PILE SEAL 14mm 4P BLACK

ΒΟΥΠΤΣΑΚΙ 14mm 4P ΜΑΥΡΟ

**Category:** WEATHER STRIPPING  
MET PILE

**Unit:**

**PackSmall:** 250

**PackBig:** 500

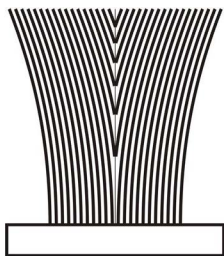

**Connected Profiles /**  
Συνεργαζόμενα Προφίλ

**Accessory:** EX-6206930703

TRI-FIN BRUSH PILE SEAL 7mm BLACK

ΒΟΥΠΤΣΑΚΙ ΜΕΜΒΡΑΝΗΣ TRI-FIN 7mm  
ΜΑΥΡΟ

**Category:** WEATHER STRIPPING  
MET PILE

**Unit:**

**PackSmall:** 800

**PackBig:**



**Connected Profiles /**  
Συνεργαζόμενα Προφίλ  
M4542

A large, abstract graphic on the left side of the page, composed of several overlapping yellow and orange geometric shapes, including triangles and parallelograms, creating a dynamic, angular composition.

# GENERAL INFORMATION

## ΓΕΝΙΚΕΣ ΠΛΗΡΟΦΟΡΙΕΣ

## General Information

### 1. Aluminium as a fabrication material

Aluminium has the capability of being extruded into complex shapes to exact tolerances. Aluminium can be formed into literally thousands of unique profiles, each one able to meet a number of specific structural and aesthetic requirements. It is this capability to provide simple elegant solutions to extremely complex design problems that has led to aluminium's enduring appeal. Aluminium is chosen for outdoor use because it is a stable, corrosion-resistant and light weight metal. One of aluminium's primary appeals to a specifier is its exceptional strength to weight ratio. At 2.7g/cm<sup>2</sup>, aluminium is 66% lighter than steel. It is also far less susceptible to brittle fractures. Indeed, when aluminium and steel structures are compared, aluminium's greater modulus of elasticity means that weight ratios of 1:2 are easily attained. It can also be processed at high cutting speeds and welded connections are not necessary. These advantages help to reduce fabrication time. Alumil constructions are realized with aluminium profiles extruded in the alloy EN AW 6060 according to EN 755-1. The mechanical characteristics conform to the standard EN 755-2, with a modulus of elasticity of 70GPa. The tolerances are based on EN 755-3.

### 2. Contact with other materials

#### 2.1 Metals

When two metals of differing electro-negativity values come into contact in humid conditions, an electrical couple is formed giving rise to oxidizing effects at the expense of electro-negative metal of the couple. In order to avoid severe corrosion effects, an insulating barrier should be placed between the two metals. Contact with stainless steel has not been found to be harmful to aluminium to date. Contact with copper and its alloys is extremely harmful to aluminium. It is absolutely necessary to insulate these two metals. Lead should be insulated as well.

#### 2.2 Timber

Most timbers have no harmful effects on aluminium. Some such as walnut however, produce acids which attack and damage aluminium. These effects occur especially in humid conditions or when the timber is not sufficiently dry. Insulation is recommended by using a bituminous paint. When you treat timber against humidity and insects you should check that the chemical substances used in the treatment are not harmful to aluminium. Products containing copper salts, mercury salts, and fluoride compounds are very harmful to aluminium and should be avoided.

#### 2.3 Lime/Cement

In humid conditions, limestone or cement reacts with aluminium (even when anodized) revealing superficial white spots on the surface of the metal after cleaning. It is advisable to protect the aluminium during installation with ALUMIL protective foil.

## Γενικές Πληροφορίες

### 1. Το αλουμίνιο ως δομικό υλικό

Με την μέθοδο της διέλασης το αλουμίνιο έχει την δυνατότητα να δημιουργεί πολύπλοκες διατομές με ανοχές ακριβείας. Το αλουμίνιο μπορεί να μορφοποιηθεί σε πραγματικά απεριόριστο αριθμό μοναδικών προφίλ, καθένα από τα οποία ικανοποιεί ειδικές δομικές και αισθητικές απαιτήσεις. Αυτή η ικανότητα του υλικού να προσφέρει απείριτες και καλαίσθητες λύσεις σε ιδιαίτερα πολύπλοκα σχεδιαστικά προβλήματα το οδήγησε στην ηγετική θέση που κατέχει σήμερα. Το αλουμίνιο επιλέγεται για το εξωτερικό των κτιρίων γιατί είναι σταθερό, ανθεκτικό στη διάβρωση και ελαφρύ μέταλλο. Μια από τις πιο δελεαστικές ιδιότητες του αλουμινίου για τον μηχανικό, είναι ο καταπληκτικός λόγος αντίστασης/βάρους. Στα 2,7 gr/cm<sup>2</sup>, το αλουμίνιο είναι 66% πιο ελαφρύ από τον χάλυβα. Επίσης είναι ανθεκτικό σε ψαθυρή θραύση. Όταν γίνεται σύγκριση μεταξύ κατασκευών αλουμινίου και κατασκευών χάλυβα, ο μεγαλύτερος συντελεστής ελαστικότητας του αλουμινίου σημαίνει ότι ο λόγος βάρους 1:2 επιτυγχάνεται εύκολα. Ακόμη, μπορεί να κατεργαστεί με υψηλές ταχύτητες κοπής και οι συγκολλητές συνδέσεις δεν είναι απαραίτητες. Αυτά τα πλεονεκτήματα συμβάλλουν στην μείωση των χρόνων κατασκευής. Τα προφίλ που συνθέτουν τα συστήματα της Alumil είναι από κράμα EN AW 6060 σύμφωνα με το εναρμονισμένο πρότυπο (EN) 755-1. Τα μηχανικά χαρακτηριστικά συμμορφώνονται με το πρότυπο EN 755-2, με συντελεστή ελαστικότητας 70kN/mm<sup>2</sup>. Οι ανοχές βασίζονται στο EN 755-3.

### 2. Επαφή με άλλα υλικά

#### 2.1 Μέταλλα

Όταν δύο μέταλλα με διαφορετική ηλεκτροαρνητικότητα (electro-negativity) έρχονται σε επαφή σε υγρό περιβάλλον, το πιο ηλεκτροαρνητικό από τα δύο, μέταλλο, υφίσταται μια ηλεκτρική και οξειδωτική τάση. Το αλουμίνιο είναι περισσότερο ηλεκτροαρνητικό συγκρινόμενο με τα άλλα μέταλλα. Ο εκτεθειμένος (απροστατέυτος) χάλυβας, οξειδώνεται και επιτίθεται στο αλουμίνιο. Για να αποφευχθεί η διάβρωση του αλουμινίου, θα πρέπει να τοποθετείται μεταξύ των δύο μετάλλων ένα μονωτικό διαχωριστικό. Αντιθέτως, η επαφή με τον ανοξείδωτο χάλυβα, από όσα γνωρίζουμε μέχρι σήμερα, δεν φαίνεται να βλάπτει το αλουμίνιο. Η επαφή με τον χαλκό και τα κράματά του είναι εξαιρετικά επιζήμια για το αλουμίνιο και η προστασία με επιφανειακή μόνωση αυτών των δύο υλικών απαιτείται. Τέλος και ο μόλυβδος είναι πιο ηλεκτροθετικός από το αλουμίνιο και θα πρέπει να μονώνεται επίσης.

#### 2.2 Ξύλο

Τα περισσότερα είδη ξυλείας δεν έχουν επιβλαβείς επιπτώσεις στο αλουμίνιο. Ορισμένα είδη ξυλείας όμως, όπως η δρύς και η καρυδιά, παράγουν οξέα τα οποία προσβάλλουν και φθείρουν το αλουμίνιο. Αυτά τα φαινόμενα παρατηρούνται κυρίως σε συνθήκες αυξημένης υγρασίας στο περιβάλλον ή όταν το ξύλο δεν είναι αρκετά στεγνό. Συνιστάται η μόνωση με την χρήση ασφαλιστικού χρώματος. Επίσης όταν το ξύλο υποβάλλεται σε επεξεργασίες για την προφύλαξή του από την υγρασία και τα έντομα, θα πρέπει να ελέγχεται ότι οι χημικές ουσίες που χρησιμοποιούνται για την κατεργασία δεν είναι επιβλαβείς για το αλουμίνιο. Προϊόντα που στην σύνθεσή τους περιέχεται στεατικός χαλκός, άλατα υδραργύρου και φθοριούχες ενώσεις, είναι πολύ επιβλαβή για το αλουμίνιο και θα πρέπει να αποφεύγονται.

#### 2.3 Ασβέστης/Τσιμέντο

Σε συνθήκες υγρασίας, ο ασβέστης ή το τσιμέντο αντιδρούν με το αλουμίνιο (ακόμη και όταν είναι ανοδιωμένο) αποκαλύπτοντας επιφανειακές λευκές κηλίδες στην επιφάνεια του μετάλλου μετά τον καθαρισμό. Συνιστάται να προστατεύεται το αλουμίνιο κατά την τοποθέτηση με το προστατευτικό φιλμ της Alumil.

### 3. Surface treatment

The following colours are available:  
Anodised finish:

Natural colour etched  
Bronze colour  
Special anodised colours

The anodising process is carried out according to the EWAA-EURAS regulations.  
Painted finish:

White  
Brown  
RAL colours  
Sable colours

The painting process is carried out in accordance to Qualicoat regulations.

### 4. Storage

To avoid superficial damage the following precautions should be taken:

- 4.1 Store the profiles in a dry area
- 4.2 Avoid any contact with steel by protecting the profiles with wrapping paper or plastic foil. In humid areas rust and steel burr can damage the surface finish.
- 4.3 Store the profiles horizontally in such a way as to eliminate the possibility of damaging or scratching the profiles while removing them.
- 4.4 Store the profiles in batches.

### 5. Aluminium maintenance

Both anodised and painted aluminium should be cleaned on a regular basis. For urban not littoral areas that are not subjected to aggressive elements like air pollution or salty air, it is sufficient to clean the aluminium whenever you clean the glass. Warm water should be used with a dilute of a non-aggressive, non-acetous detergent without ammonia for cleaning the aluminium. Then you should thoroughly rinse the aluminium with clear water and dry using an absorbing cloth. In urban areas or areas near to the sea, the aluminium should be cleaned more often and more thoroughly. Areas that are not exposed to rainfall should be cleaned more frequently than other surfaces. If water and mild detergents are not enough to clean the aluminium fenestrations there are detergents that have been specially developed for aluminium surfaces. These detergents contain light abrasive elements and can be used with a synthetic cleaning cloth. In all cases it is important to completely rinse surfaces with clear water and dry them thoroughly, especially the corners and the bottom profile. In order to protect and increase the life cycle of the aluminium, it may be treated with a very thin clear coat of water resistant film available from ALUMIL.

### 3. Επιφανειακή επεξεργασία

Είναι διαθέσιμα τα παρακάτω χρώματα:

Αποχρώσεις ανοδίωσης:

Φυσικό ματ χρώμα  
Μηρούτζινο χρώμα  
Ειδικές αποχρώσεις ανοδίωσης

Η διαδικασία ανοδίωσης γίνεται σύμφωνα με τις προδιαγραφές της EWAA-EURAS.

Χρώματα ηλεκτροστατικής βαφής:

Λευκό  
Καφέ  
Χρώματα RAL  
Χρώματα SABLE

Η διαδικασία της ηλεκτροστατικής βαφής γίνεται σύμφωνα με τις προδιαγραφές της Qualicoat.

### 4. Αποθήκευση

Για την αποφυγή επιφανειακών φθορών πρέπει να παίρνονται οι παρακάτω προφυλάξεις:

- 4.1 Τα προφίλ να αποθηκεύονται σε χώρο που δεν υπάρχει υγρασία
- 4.2 Να αποφεύγεται οποιαδήποτε επαφή με χάλυβα, προστατεύοντας τα προφίλ με χαρτί συσκευασίας ή πλαστική μεμβράνη. Σε υγρές περιοχές σκουριά και ρινίσματα χάλυβα μπορούν να προκαλέσουν φθορές στην επιφανειακή επεξεργασία.
- 4.3 Τα προφίλ πρέπει να αποθηκεύονται σε οριζόντια θέση με τρόπο που να αποκλείεται η πιθανότητα φθοράς ή γρατσουνίσματος κατά την μετακίνησή τους.
- 4.4 Τα προφίλ να αποθηκεύονται συσκευασμένα.

### 5. Συντήρηση του αλουμινίου

Τόσο το ανοδιωμένο όσο και το ηλεκτροστατικά βαμμένο αλουμίνιο, πρέπει να καθαρίζονται σε τακτά διαστήματα. Σε ημισιαστικές μη παραθαλάσσιες περιοχές που δεν επηρεάζονται από επιθετικά περιβαλλοντικά φαινόμενα όπως ατμοσφαιρική ρύπανση ή αλατώδες περιβάλλον, ο καθαρισμός μπορεί να γίνεται μαζί με τον καθαρισμό των τζαμιών. Για τον καθαρισμό του αλουμινίου συνιστάται η χρήση χλιαρού νερού και ενός «μαλακού» απορρυπαντικού που να μην είναι όξινο και να μην περιέχει αμμωνία. Μετά, πρέπει να ξεβγάζεται επιμελώς με νερό και να στεγνώνεται με ένα μαλακό απορροφητικό πανί. Σε αστικές ή παραθαλάσσιες περιοχές, ο καθαρισμός του αλουμινίου πρέπει να γίνεται πιο συχνά και με πολύ μεγάλη επιμέλεια. Οι επιφάνειες αλουμινίου που δεν εκτίθενται στην βροχή πρέπει να καθαρίζονται με μεγαλύτερη συχνότητα από τις εκτεθειμένες στην βροχή. Αν το νερό και τα μαλακά απορρυπαντικά δεν επαρκούν για τον καλό καθαρισμό του αλουμινίου, υπάρχουν και ειδικά για το αλουμίνιο απορρυπαντικά. Αυτά τα απορρυπαντικά περιέχουν ελαφρώς λειαντικά ψήγματα και μπορούν να χρησιμοποιηθούν σε συνδυασμό με ένα συνθετικό πανί καθαρισμού. Σε όλες τις περιπτώσεις είναι πολύ σημαντικό να ξεπλένονται καλά οι επιφάνειες και να στεγνώνονται επιμελώς, ειδικά οι γωνίες και τα προφίλ που έρχονται σε επαφή με το έδαφος. Για την προστασία και την επιμήκυνση του κύκλου ζωής του αλουμινίου, όλα τα προφίλ που βάζονται στα βαφεία της ALUMIL υποβάλλονται σε βελτιωτική επεξεργασία επιφάνειας SEASIDE CLASS, διαθέσιμο από την ALUMIL.

Useful European standards and reference material  
Χρήσιμα Ευρωπαϊκά πρότυπα και προδιαγραφές

- EN 13123 Windows, doors and shutters - Explosion resistance - Requirements and classification Parts 1-2  
Παράθυρα, πόρτες και εξώφυλλα - Αντίσταση στις εκρήξεις - Απαιτήσεις και ταξινόμηση - Μέρος 1-2
- EN 13124 Windows, doors and shutters - Explosion resistance - Test method Parts 1-2  
Παράθυρα, πόρτες και εξώφυλλα - Αντοχή σε εκρήξεις - Μέθοδοι δοκιμής - Μέρος 1-2
- ENV 13420 Windows - Behaviour between different climates - Test method  
Παράθυρα - Συμπεριφορά μεταξύ διαφορετικών κλιμάτων - Μέθοδος δοκιμής
- EN 13501 Fire classification of construction products and building elements Parts 1-5  
Ταξινόμηση δομικών προϊόντων και στοιχείων σχετικά με την φωτιά - Μέρος 1-5
- EN 13541 Glass in building - Security glazing - Testing and classification of resistance against explosion pressure  
Ύαλος για δομική χρήση - Υαλοστάσια ασφαλείας - Δοκιμές για ταξινόμηση της αντίστασης σε πίεση λόγω έκρηξης
- EN 14024 Metal profiles with thermal barrier - Mechanical performance - Requirements, proof and tests for assessment  
Μεταλλικά προφίλ - Θερμικός φραγμός - Μηχανική απόδοση - Απαιτήσεις, αποδεικτικά στοιχεία και δοκιμές αξιολόγησης
- EN 14351 Windows and doors - Product standard, performance characteristics  
Παράθυρα και πόρτες - Πρότυπο προϊόντος, χαρακτηριστικά επίδοσης - Μέρος 1: Παράθυρα και εξωτερικά συστήματα θυρών για πεζούς χωρίς χαρακτηριστικά πυραντίστασης ή/και διαρροής καπνού
- EN 14600 Doorsets and openable windows with fire resisting and/or smoke control characteristics - Requirements and classification  
Συστήματα θυρών και ανοιγόμενα παράθυρα με χαρακτηριστικά πυραντίστασης ή/και ελέγχου καπνού - Απαιτήσεις και ταξινόμηση
- EN 14608 Windows - Determination of the resistance to racking  
Παράθυρα - Προσδιορισμός της αντίστασης σε κατακόρυφο φορτίο
- EN 14609 Windows - Determination of the resistance to static torsion  
Παράθυρα - Προσδιορισμός της αντίστασης σε στατική στρέψη

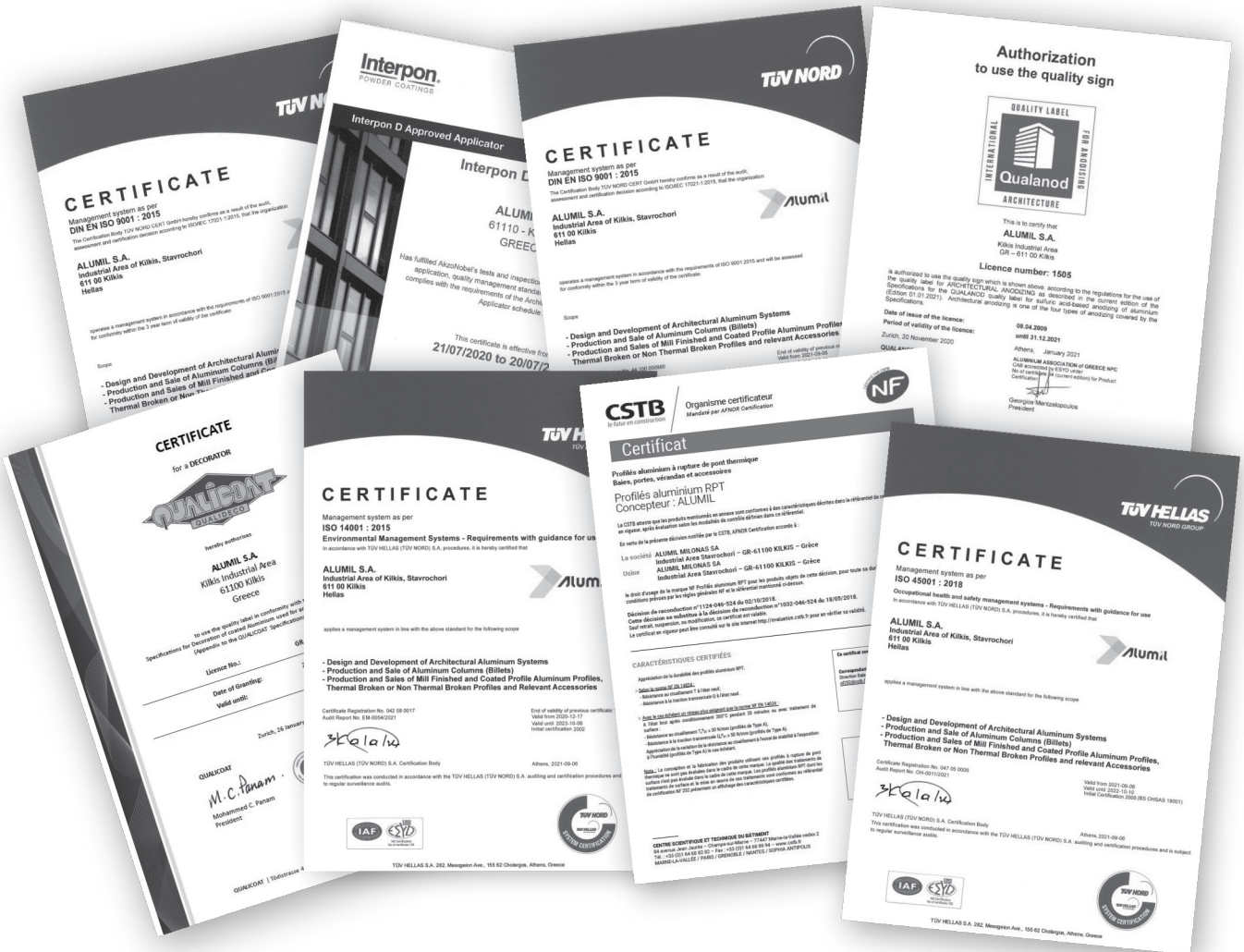

**Copyright Notice:**

Copyright © 2021 Alumil S.A. The distribution, the partial or in whole copying of texts, photographs and generally, any of the contents included in this manual, is prohibited. The contents of this manual are original. All texts, graphics and images presented in any part of the manual belong to the intellectual property of their author. It is forbidden to republish and/or reproduce, by any means, with or without editing, the contents of this manual without the author's written permission. The unlawful use of the manual may lead to infringement and cause sanctions according to Law 2121/93 and the rules of international law that apply in Greece.

**Disclaimer of Liability:**

The Company is not responsible for typographical errors, omissions and any inaccuracies that may occur in this manual. The information in this manual is subject to change without notice.

**Πνευματικά Δικαιώματα:**

Πνευματικά δικαιώματα © 2021 ΑΛΟΥΜΙΛ Α.Ε. Απαγορεύεται η αναδημοσίευση, ολική ή μερική αντιγραφή κειμένων, φωτογραφιών και γενικότερα πληροφοριών που περιέχονται στις σελίδες του εγχειριδίου και δεν αποτελούν αναδημοσίευση από άλλες πηγές. Όλα τα κείμενα, γραφικά, εικόνες που παρουσιάζονται σε οποιοδήποτε τμήμα του εγχειριδίου αποτελούν πνευματική ιδιοκτησία του δημιουργού τους. Κάθε αναδημοσίευση, η αναπαραγωγή, σε οποιοδήποτε μέσο, μετά ή άνευ επεξεργασίας, περιεχομένων του εγχειριδίου χωρίς προηγούμενη έγγραφη άδεια, δεν επιτρέπεται. Η μη επιτρεπτή χρήση του υλικού του εγχειριδίου μπορεί να συνιστά παράβαση και να επισύρει κυρώσεις σύμφωνα με Ν. 2121/93 και τους κανόνες διεθνούς δικαίου που ισχύουν στην Ελλάδα.

**Αποκήρυξη Ευθύνης:**

Η εταιρεία δεν ευθύνεται για τυπογραφικά λάθη, παραλείψεις και ανακρίβειες σε αυτό το εγχειρίδιο. Οι πληροφορίες σε αυτό το εγχειρίδιο υπόκεινται σε αλλαγή χωρίς προειδοποίηση.

