

Alumil

Building excellence every day



SMARTIA
M630 PHOS

Alumil

SMARTIA M630 PHOS



SLIDING INSULATED SYSTEM

The sliding system SMARTIA M630 PHOS offers a minimal touch in contemporary residences combining minimal design with high thermal performance.

Following the “less is more” philosophy, all aluminium profiles can be hidden into the walls providing a total sense of comfort with top functionality and enhanced safety.

- High thermal insulation with $U_w = 1,43 \text{ W/m}^2\text{K}$ for a double sash typology $3,00 \times 2,20 \text{ m}$ and $U_g = 1,0 \text{ W/m}^2\text{K}$.
- Maximum natural light with only 44 mm of visible aluminium face width at the interlocking profile.
- Easy access thanks to the low threshold ideal for children, elders and people with special needs.
- Smooth sliding & maximum functionality with high resistance to corrosion with stainless steel rollers.
- Vast range of typologies available.
- Certified performance by the ift Rosenheim institute.





TECHNICAL CHARACTERISTICS

Visible aluminium face width	Concealed profiles
Frame height	32 mm
Frame width	155 mm
Sash height	40/70,5 mm
Sash width	63 mm
Interlocking profile width	44 mm
Sash weight	up to 250 Kg
Glazing	32 mm
Thermal insulation	Polyamides, PVC

TYOLOGIES

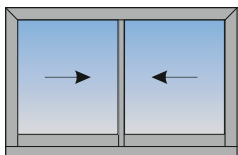

Double horizontal sliding sash

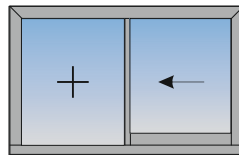

Single sliding sash with fixed light

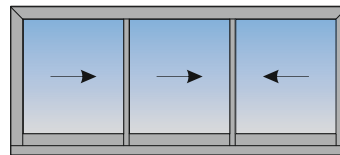

Triple horizontal sliding sash

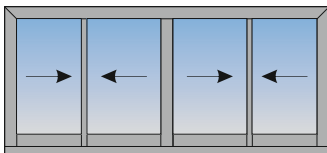

Four horizontal sliding sash with meeting stile

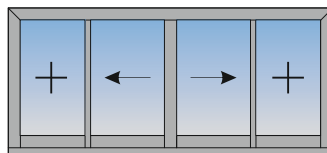

Double horizontal sliding sash meeting stile with fixed lights

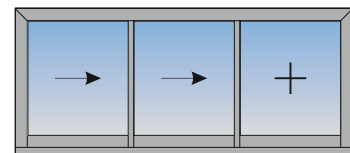

Two horizontal sliding sashes with fixed light

CERTIFICATES

	Air permeability EN 1026, EN 12207	CLASS 3
	Waterlightness EN 1027, EN 12208	CLASS 7A
	Resistance to wind load EN 12210, EN 12211	CLASS C5/B5
	Sound reduction EN 14351, EN 717	R _w (C;Ctr) = 42 dB
	Thermal insulation EN 10077-2	U _w = 1,43 W/m ² K *

*For dimensions 3,00 x 2,20 m and U_g=1,0 W/m²K

ALUMIL SA
KILKIS INDUSTRIAL AREA
GR 61 100, KILKIS
TEL: +30 23410 79300
FAX: +30 23410 71988
www.alumil.com

Alumil

SMARTIA M630 PHOS



ΣΥΡΟΜΕΝΟ ΘΕΡΜΟΜΟΝΩΤΙΚΟ ΣΥΣΤΗΜΑ

Το συρόμενο σύστημα SMARTIA M630 PHOS προσφέρει μια *minimal* αισθητική στις σύγχρονες κατοικίες συνδυάζοντας το *minimal* σχεδιασμό με την υψηλή θερμομόνωση.

Ακολουθώντας την φιλοσοφία του κομψού, λιτού σχεδιασμού όλα τα προφίλ αλουμινίου μπορούν να κρυφτούν μέσα στην τοιχοποιία παρέχοντας μια συνολική αίσθηση άνεσης με υψηλή λειτουργικότητα και ασφάλεια.

- Υψηλή θερμομόνωση με $U_w = 1,43 \text{ W/m}^2\text{K}$ για μια δίφυλλη τυπολογία 3,00 x 2,20 m και $U_g = 1,0 \text{ W/m}^2\text{K}$.
- Μέγιστος φυσικός φωτισμός με μόλις 44 mm εμφανές αλουμίνιο στο σημείο της επαλληλίας.
- Εύκολη πρόσβαση χάρη στο χαμηλό οδηγό ιδανικός για παιδιά, ηλικιωμένους και ΑΜΕΑ.
- Εύκολη κύλιση και μέγιστη λειτουργικότητα με υψηλή αντίσταση σε διάβρωση με τη χρήση ανοξείδωτων ράουλων.
- Διατίθεται μεγάλη ποικιλία τυπολογιών.
- Πιστοποιημένες επιδόσεις από το ift Rosenheim Institute.



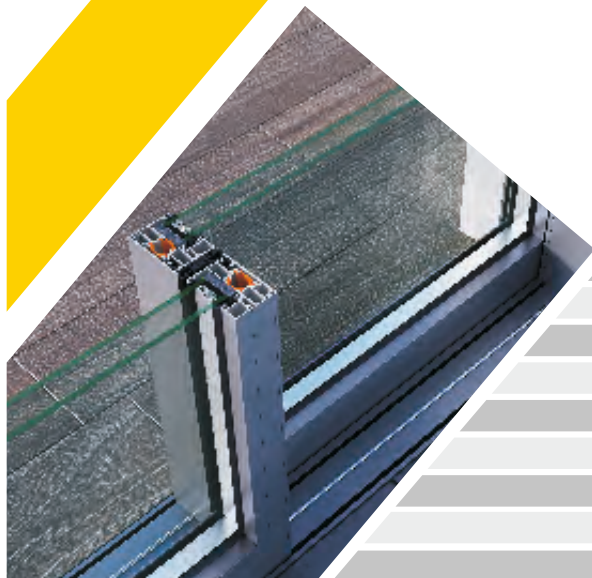

ΤΕΧΝΙΚΑ ΧΑΡΑΚΤΗΡΙΣΤΙΚΑ

Ελάχιστο εμφανές ύψος κατασκευής	Κρυφό προφίλ
Ύψος οδηγού	32 mm
Πλάτος οδηγού	155 mm
Ύψος φύλλου	40/70,5 mm
Πλάτος φύλλου	63 mm
Πλάτος γάντζου	44 mm
Βάρος φύλλου	έως 250 Kg
Πάχος υάλωσης	32 mm
Θερμομόνωση	Πολυαμίδια, PVC

ΤΥΠΟΛΟΓΙΕΣ

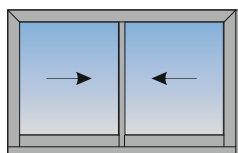

Δίφυλλο επάλληλο
συρόμενο

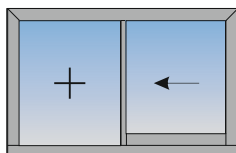

Μονόφυλλο επάλληλο
συρόμενο με σταθερό

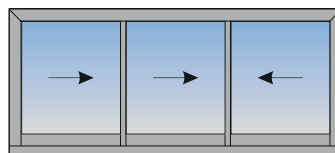

Τρίφυλλο επάλληλο συρόμενο

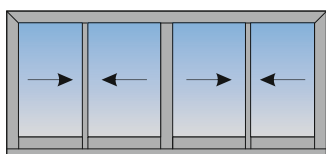

Τετράφυλλο επάλληλο συρόμενο

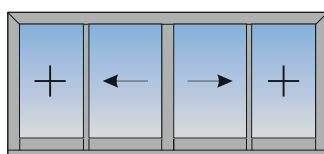

Δίφυλλο επάλληλο συρόμενο
με σταθερό

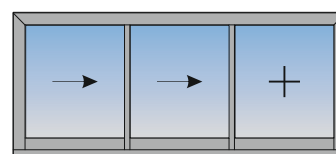

Δύο φύλλα επάλληλα συρόμενα
με σταθερό

ΠΙΣΤΟΠΟΙΗΤΙΚΑ

	Αεροδιαπερατότητα EN 1026, EN 12207	CLASS 3
	Υδατοστεγανότητα EN 1027, EN 12208	CLASS 7A
	Αντοχή σε ανεμοπίεση EN 12210, EN 12211	CLASS C5/B5
	Ηχομείωση EN 14351, EN 717	R _w (C;Ctr) = 42 dB
	Θερμομόνωση EN 10077-2	U _w = 1,43 W/m ² K *

* Για διαστάσεις 3,00 x 2,20 m και U_s = 1,0 W/m²K

ALUMIL SA
ΒΙ.Π.Ε. ΚΙΛΚΙΣ
Τ.Κ. 61 100
ΤΗΛ: 23410 79300
FAX: 23410 71988
www.alumil.com

General Information

1. Aluminium as a fabrication material

Aluminium has the capability of being extruded into complex shapes to exact tolerances. Aluminium can be formed into literally thousands of unique profiles, each one able to meet a number of specific structural and aesthetic requirements. It is this capability to provide simple elegant solutions to extremely complex design problems that has led to aluminium's enduring appeal. Aluminium is chosen for outdoor use because it is a stable, corrosion-resistant and light weight metal. One of aluminium's primary appeals to a specifier is its exceptional strength to weight ratio. At 2.7g/cm², aluminium is 66% lighter than steel. It is also far less susceptible to brittle fractures. Indeed, when aluminium and steel structures are compared, aluminium's greater modulus of elasticity means that weight ratios of 1:2 are easily attained. It can also be processed at high cutting speeds and welded connections are not necessary. These advantages help to reduce fabrication time. Alumil constructions are realized with aluminium profiles extruded in the alloy EN AW 6060 according to EN 755-1. The mechanical characteristics conform to the standard EN 755-2, with a modulus of elasticity of 70GPa.

The tolerances are based on EN 755-3.

2. Contact with other materials

2.1 Metals

When two metals of differing electro-negativity values come into contact in humid conditions, an electrical couple is formed giving rise to oxidizing effects at the expense of electro-negative metal of the couple. In order to avoid severe corrosion effects, an insulating barrier should be placed between the two metals. Contact with stainless steel has not been found to be harmful to aluminium to date. Contact with copper and its alloys is extremely harmful to aluminium. It is absolutely necessary to insulate these two metals. Lead should be insulated as well.

2.2 Timber

Most timbers have no harmful effects on aluminium. Some such as walnut however, produce acids which attack and damage aluminium. These effects occur especially in humid conditions or when the timber is not sufficiently dry. Insulation is recommended by using a bituminous paint. When you treat timber against humidity and insects you should check that the chemical substances used in the treatment are not harmful to aluminium. Products containing copper salts, mercury salts, and fluoride compounds are very harmful to aluminium and should be avoided.

2.3 Lime/Cement

In humid conditions, limestone or cement reacts with aluminium (even when anodized) revealing superficial white spots on the surface of the metal after cleaning. It is advisable to protect the aluminium during installation with ALUMIL protective foil.

Γενικές Πληροφορίες

1. Το αλουμίνιο ως δομικό υλικό

Με την μέθοδο της διέλξης το αλουμίνιο έχει την δυνατότητα να δημιουργεί πολύπλοκες διατομές με ανοχές ακριβείας. Το αλουμίνιο μπορεί να μορφοποιηθεί σε πραγματικά απεριόριστο αριθμό μοναδικών προφίλ, καθένα από τα οποία ικανοποιεί ειδικές δομικές και αισθητικές απαιτήσεις. Αυτή η ικανότητα του υλικού να προσφέρει απέριπτες και καθαίσιθτες λύσεις σε ιδιαίτερα πολύπλοκα σχεδιαστικά προβλήματα το οδήγησε στην ηγετική θέση που κατέχει σήμερα. Το αλουμίνιο επιλέγεται για το εξωτερικό των κτιρίων γιατί είναι σταθερό, ανθεκτικό στη διάβρωση και ελαφρύ μέταλλο. Μια από τις πιο δελεαστικές ιδιότητες του αλουμινίου για τον μηχανικό, είναι ο καταπληκτικός λόγος αντίστασης/βάρους. Στα 2,7 gr/cm², το αλουμίνιο είναι 66% πιο ελαφρύ από τον χάλυβα. Επίσης είναι ανθεκτικό σε ψαθυρή θραύση. Όταν γίνεται σύγκριση μεταξύ κατασκευών αλουμινίου και κατασκευών χάλυβα, ο μεγαλύτερος συντελεστής ελαστικότητας του αλουμινίου σημαίνει ότι ο λόγος βάρους 1:2 επιτυγχάνεται εύκολα. Ακόμη, μπορεί να κατεργαστεί με υψηλές ταχύτητες κοπής και οι συγκολλητές συνδέσεις δεν είναι απαραίτητες. Αυτά τα πλεονεκτήματα συμβάλλουν στην μείωση των χρόνων κατασκευής. Τα προφίλ που συνθέτουν τα συστήματα της Alumil είναι από κράμα EN AW 6060 σύμφωνα με το εναρμονισμένο πρότυπο (EN) 755-1. Τα μηχανικά χαρακτηριστικά συμμορφώνονται με το πρότυπο EN 755-2, με συντελεστή ελαστικότητας 70kN/mm². Οι ανοχές βασίζονται στο EN 755-3.

2. Επαφή με άλλα υλικά

2.1 Μέταλλα

Όταν δύο μέταλλα με διαφορετική ηλεκτροαρνητικότητα (electro-negativity) έρχονται σε επαφή σε υγρό περιβάλλον, το πιο ηλεκτροαρνητικό από τα δύο, μέταλλο, υφίσταται μια ηλεκτρική και οξειδωτική τάση. Το αλουμίνιο είναι περισσότερο ηλεκτροαρνητικό συγκρινόμενο με τα άλλα μέταλλα. Ο εκτεθειμένος (απροστάτευτος) χάλυβας, οξειδώνεται και επιτίθεται στο αλουμίνιο. Για να αποφευχθεί η διάβρωση του αλουμινίου, θα πρέπει να τοποθετείται μεταξύ των δύο μετάλλων ένα μονωτικό διαχωριστικό. Αντιθέτως, η επαφή με τον ανοξειδωτο χάλυβα, από όσα γνωρίζουμε μέχρι σήμερα, δεν φαίνεται να βλάπτει το αλουμίνιο. Η επαφή με τον χαλκό και τα κράματά του είναι εξαιρετικά επιζήμια για το αλουμίνιο και η προστασία με επιφανειακή μόνωση αυτών των δύο υλικών απαιτείται. Τέλος και ο μόλυβδος είναι πιο ηλεκτροθετικός από το αλουμίνιο και θα πρέπει να μονώνεται επίσης.

2.2 Ξύλο

Τα περισσότερα είδη ξυλείας δεν έχουν επιβλαβείς επιπτώσεις στο αλουμίνιο. Ορισμένα είδη ξυλείας όμως, όπως η δρύς και η καρδιά, παράγουν οξέα τα οποία προσβάλλουν και φθείρουν το αλουμίνιο. Αυτά τα φαινόμενα παρατηρούνται κυρίως σε συνθήκες αυξημένης υγρασίας στο περιβάλλον ή όταν το ξύλο δεν είναι αρκετά στεγνό. Συνιστάται η μόνωση με την χρήση ασφαλούχου χρώματος. Επίσης όταν το ξύλο υποβάλλεται σε επεξεργασίες για την προφύλαξή του από την υγρασία και τα έντομα, θα πρέπει να ελέγχεται ότι οι χημικές ουσίες που χρησιμοποιούνται για την κατεργασία δεν είναι επιβλαβείς για το αλουμίνιο. Προϊόντα που στην σύνθεσή τους περιέχεται σεαετικός χαλκός, άλατα υδραργύρου και φθοριούχες ενώσεις, είναι πολύ επιβλαβή για το αλουμίνιο και θα πρέπει να αποφεύγονται.

2.3 Ασβέστης/Τσιμέντο

Σε συνθήκες υγρασίας, ο ασβέστης ή το τσιμέντο αντιδρούν με το αλουμίνιο (ακόμη και όταν είναι ανοδιωμένο) αποκαλύπτοντας επιφανειακές λευκές κηλίδες στην επιφάνεια του μετάλλου μετά τον καθαρισμό. Συνιστάται να προστατεύεται το αλουμίνιο κατά την τοποθέτησή με το προστατευτικό φιλμ της Alumil.

3. Surface treatment

The following colours are available:
Anodised finish:

Natural colour etched
Bronze colour
Special anodised colours

The anodising process is carried out according to the EWAA-EURAS regulations.
Painted finish:

White
Brown
RAL colours
Sable colours

The painting process is carried out in accordance to Qualicoat regulations.

4. Storage

To avoid superficial damage the following precautions should be taken:

- 4.1 Store the profiles in a dry area
- 4.2 Avoid any contact with steel by protecting the profiles with wrapping paper or plastic foil. In humid areas rust and steel burr can damage the surface finish.
- 4.3 Store the profiles horizontally in such a way as to eliminate the possibility of damaging or scratching the profiles while removing them.
- 4.4 Store the profiles in batches.

5. Aluminium maintenance

Both anodised and painted aluminium should be cleaned on a regular basis. For urban not littoral areas that are not subjected to aggressive elements like air pollution or salty air, it is sufficient to clean the aluminium whenever you clean the glass. Warm water should be used with a dilute of a non-aggressive, non-acetous detergent without ammonia for cleaning the aluminium. Then you should thoroughly rinse the aluminium with clear water and dry using an absorbing cloth. In urban areas or areas near to the sea, the aluminium should be cleaned more often and more thoroughly. Areas that are not exposed to rainfall should be cleaned more frequently than other surfaces. If water and mild detergents are not enough to clean the aluminium fenestrations there are detergents that have been specially developed for aluminium surfaces. These detergents contain light abrasive elements and can be used with a synthetic cleaning cloth. In all cases it is important to completely rinse surfaces with clear water and dry them thoroughly, especially the corners and the bottom profile. In order to protect and increase the life cycle of the aluminium, it may be treated with a very thin clear coat of water resistant film available from ALUMIL.

3. Επιφανειακή επεξεργασία

Είναι διαθέσιμα τα παρακάτω χρώματα:

Αποχρώσεις ανοδίωσης:

Φυσικό ματ χρώμα
Μπρούτζινο χρώμα
Ειδικές αποχρώσεις ανοδίωσης

Η διαδικασία ανοδίωσης γίνεται σύμφωνα με τις προδιαγραφές της EWAA-EURAS.

Χρώματα ηλεκτροστατικής βαφής:

Λευκό
Καφέ
Χρώματα RAL
Χρώματα SABLE

Η διαδικασία της ηλεκτροστατικής βαφής γίνεται σύμφωνα με τις προδιαγραφές της Qualicoat.

4. Αποθήκευση

Για την αποφυγή επιφανειακών φθορών πρέπει να παίρνονται οι παρακάτω προφυλάξεις:

- 4.1 Τα προφίλ να αποθηκεύονται σε χώρο που δεν υπάρχει υγρασία
- 4.2 Να αποφεύγεται οποιαδήποτε επαφή με χάλυβα, προστατεύοντας τα προφίλ με χαρτί συσκευασίας ή πλαστική μεμβράνη. Σε υγρές περιοχές σκουριά και ρινίσματα χάλυβα μπορούν να προκαλέσουν φθορές στην επιφανειακή επεξεργασία.
- 4.3 Τα προφίλ πρέπει να αποθηκεύονται σε οριζόντια θέση με τρόπο που να αποκλείεται η πιθανότητα φθοράς ή γρατσουνίσματος κατά την μετακίνησή τους.
- 4.4 Τα προφίλ να αποθηκεύονται συσκευασμένα.

5. Συντήρηση του αλουμινίου

Τόσο το ανοδιωμένο όσο και το ηλεκτροστατικά βαμμένο αλουμίνιο, πρέπει να καθαρίζονται σε τακτά διαστήματα. Σε ημιαστικές μη παραθαλάσσιες περιοχές που δεν επηρεάζονται από επιθετικά περιβαλλοντικά φαινόμενα όπως ατμοσφαιρική ρύπανση ή αλατώδες περιβάλλον, ο καθαρισμός μπορεί να γίνεται μαζί με τον καθαρισμό των τζαμιών. Για τον καθαρισμό του αλουμινίου συνιστάται η χρήση χλιαρού νερού και ενός «μαλακού» απορρυπαντικού που να μην είναι όξινο και να μην περιέχει αμμωνία. Μετά, πρέπει να ξεβγάζεται επιμελώς με νερό και να στεγνώνεται με ένα μαλακό απορροφητικό πανί. Σε αστικές ή παραθαλάσσιες περιοχές, ο καθαρισμός του αλουμινίου πρέπει να γίνεται πιο συχνά και με πολύ μεγάλη επιμέλεια. Οι επιφάνειες αλουμινίου που δεν εκτίθενται στην βροχή πρέπει να καθαρίζονται με μεγαλύτερη συχνότητα από τις εκτεθειμένες στην βροχή. Αν το νερό και τα μαλακά απορρυπαντικά δεν επαρκούν για τον καλό καθαρισμό του αλουμινίου, υπάρχουν και ειδικά για το αλουμίνιο απορρυπαντικά. Αυτά τα απορρυπαντικά περιέχουν ελαφρώς λειαντικά ψήγματα και μπορούν να χρησιμοποιηθούν σε συνδυασμό με ένα συνθετικό πανί καθαρισμού. Σε όλες τις περιπτώσεις είναι πολύ σημαντικό να ξεπλένονται καλά οι επιφάνειες και να στεγνώνονται επιμελώς, ειδικά οι γωνίες και τα προφίλ που έρχονται σε επαφή με το έδαφος. Για την προστασία και την επιμήκυνση του κύκλου ζωής του αλουμινίου, όλα τα προφίλ που βάζονται στα βαφεία της ALUMIL υποβάλλονται σε βελτιωτική επεξεργασία επιφάνειας SEASIDE CLASS, διαθέσιμο από την ALUMIL.

Useful European standards and reference material
Χρήσιμα Ευρωπαϊκά πρότυπα και προδιαγραφές

- EN 13123 Windows, doors and shutters - Explosion resistance - Requirements and classification Parts 1-2
Παράθυρα, πόρτες και εξώφυλλα - Αντίσταση στις εκρήξεις - Απαιτήσεις και ταξινόμηση - Μέρος 1-2
- EN 13124 Windows, doors and shutters - Explosion resistance - Test method Parts 1-2
Παράθυρα, πόρτες και εξώφυλλα - Αντοχή σε εκρήξεις - Μέθοδοι δοκιμής - Μέρος 1-2
- ENV 13420 Windows - Behaviour between different climates - Test method
Παράθυρα - Συμπεριφορά μεταξύ διαφορετικών κλιμάτων - Μέθοδος δοκιμής
- EN 13501 Fire classification of construction products and building elements Parts 1-5
Ταξινόμηση δομικών προϊόντων και στοιχείων σχετικά με την φωτιά - Μέρος 1-5
- EN 13541 Glass in building - Security glazing - Testing and classification of resistance against explosion pressure
Υαλος για δομική χρήση - Υαλοστάσια ασφαλείας - Δοκιμές για ταξινόμηση της αντίστασης σε πίεση λόγω έκρηξης
- EN 14351 Windows and doors - Product standard, performance characteristics
Παράθυρα και πόρτες - Πρότυπο προϊόντος, χαρακτηριστικά επίδοσης - Μέρος 1: Παράθυρα και εξωτερικά συστήματα θυρών για πεζούς χωρίς χαρακτηριστικά πυραντίστασης ή/και διαρροής καπνού
- EN 14600 Doorsets and openable windows with fire resisting and/or smoke control characteristics - Requirements and classification
Συστήματα θυρών και ανοιγόμενα παράθυρα με χαρακτηριστικά πυραντίστασης ή/και ελέγχου καπνού - Απαιτήσεις και ταξινόμηση
- EN 14608 Windows - Determination of the resistance to racking
Παράθυρα - Προσδιορισμός της αντίστασης σε κατακόρυφο φορτίο
- EN 14609 Windows - Determination of the resistance to static torsion
Παράθυρα - Προσδιορισμός της αντίστασης σε στατική στρέψη



Copyright Notice:

Copyright © 2012 Alumil S.A. All rights reserved. None of the materials provided on this manual may be used, reproduced or transmitted, in whole or in part, in any form or by any means, manual electronic or mechanical, including photocopying, recording or the use of any information storage and retrieval system without permission in writing from the publisher.

Disclaimer of Liability:

In preparation of this manual, every effort has been made to offer the most current, correct, and clearly expressed information possible. Nevertheless, inadvertent errors in information may occur. In particular but without limiting anything here, Alumil S.A. disclaims any responsibility for typing errors and inaccuracy of the information that may be contained in this manual. The information in this manual is subject to change without notice to the User. Alumil S.A. and its authorized agents and dealers make no warranties or representations whatsoever regarding the quality, content, completeness, suitability, adequacy, sequence, accuracy, or expiration of information contained in this manual.

Πνευματικά Δικαιώματα:

Πνευματικά δικαιώματα © ALUMIL A.E. Απαγορεύεται η αναδημοσίευση, ολική ή μερική αντιγραφή κειμένων, φωτογραφιών και γενικότερα πληροφοριών που περιέχονται στις σελίδες του εγχειριδίου και δεν αποτελούν αναδημοσίευση από άλλες πηγές.

Όλα τα κείμενα, γραφικά, εικόνες που παρουσιάζονται σε οποιοδήποτε τμήμα του εγχειριδίου αποτελούν πνευματική ιδιοκτησία του δημιουργού τους. Κάθε αναδημοσίευση, η αναπαραγωγή, σε οποιοδήποτε μέσο, μετά ή άνευ επεξεργασίας, περιεχομένων του εγχειριδίου χωρίς προηγούμενη έγγραφη άδεια, δεν επιτρέπεται. Η μη επιτρεπτή χρήση του υλικού του εγχειριδίου σημαίνει αυτόματα καταλογοισμό ευθυνών σύμφωνα με τον Ν. 2121/93 και τους κανόνες διεθνούς δικαίου που ισχύουν στην Ελλάδα.

Αποκήρυξη Ευθύνης:

Προσπαθούμε να κάνουμε αυτό το εγχειρίδιο και τα περιεχόμενα του αξιόπιστα, αλλά τυχόν ανακρίβειες μπορεί να προκύψουν. Η εταιρεία δεν ευθύνεται για τυπογραφικά λάθη, παραλείψεις και ανακρίβειες σε αυτό το εγχειρίδιο. Οι πληροφορίες σε αυτό το εγχειρίδιο υπόκεινται σε αλλαγή χωρίς προειδοποίηση.

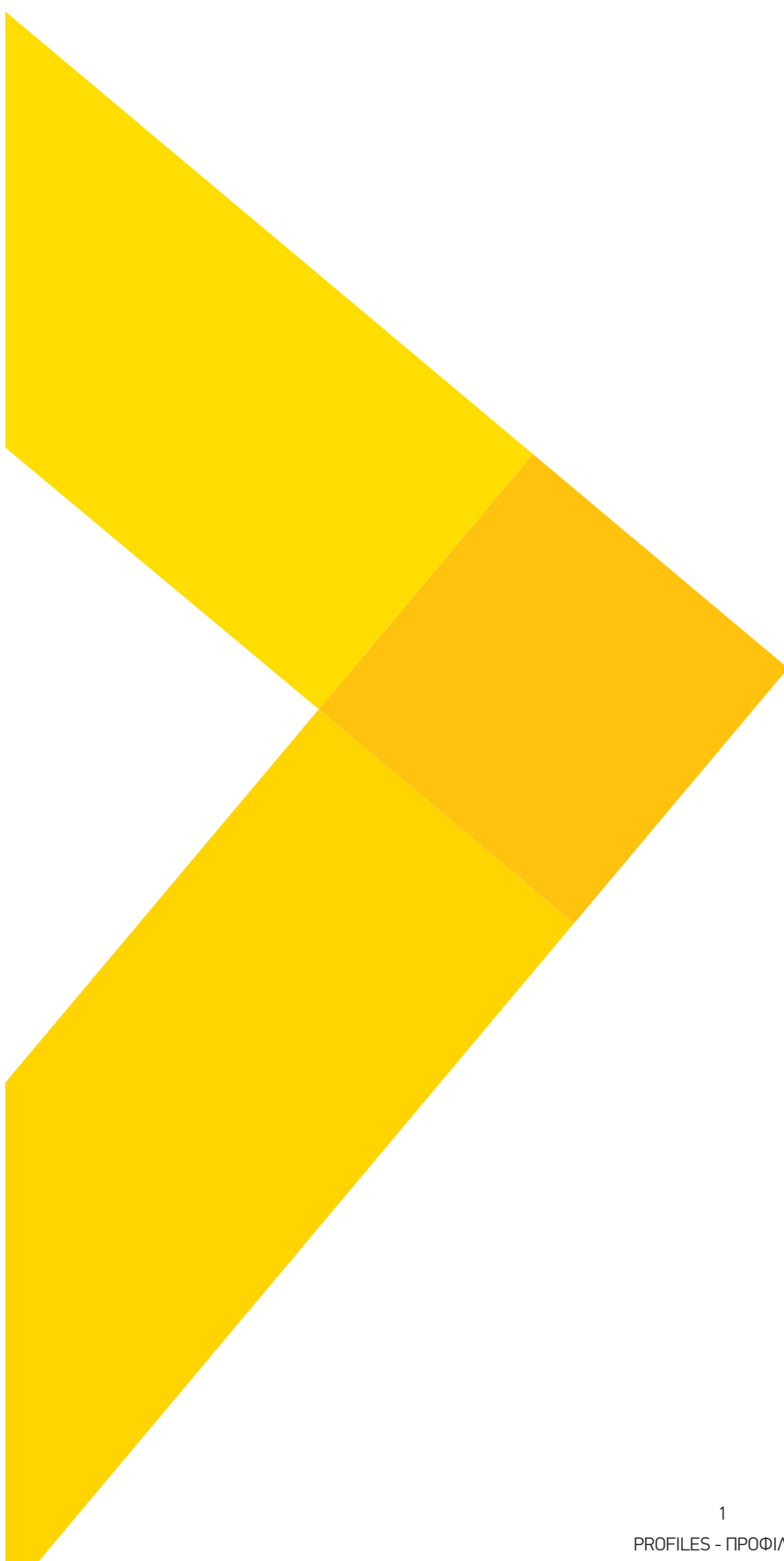

PROFILES ΠΡΟΦΙΛ

Profile: M63141
ADD-ON PROFILE
ΠΡΟΣΘΕΤΟ
System: M630
I_x (cm⁴): ,37
I_y (cm⁴): ,12
Status: Active
Bicolor: No
Bar Length: 6500
Min Order kg: -

Required Accessories / Απαιτούμενα Εξαρτήματα	
INT-3110073603	CLIP OF WATER EVACUATION FOR LOW FRAME S700 / ΚΛΙΠ ΕΞΩΤΕΡΙΚΟΥ ΝΕΡΟXYTH ΧΑΜΗΛΟΥ ΟΔΗΓΟΥ S700

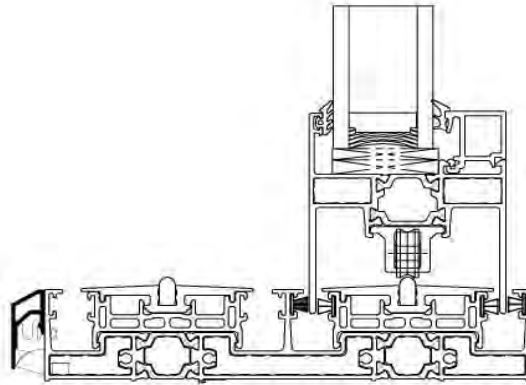
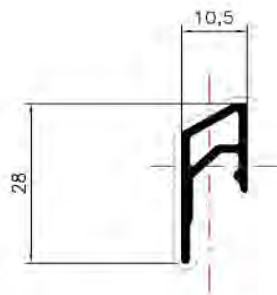

Profile: M63133
ADD-ON PROFILE
ΠΡΟΣΘΕΤΟ
System: M630
I_x (cm⁴): 12,54
I_y (cm⁴): 24,23
Status: Active
Bicolor: No
Bar Length: 6000
Min Order kg: -

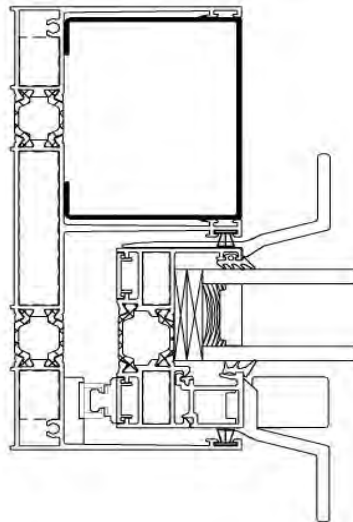
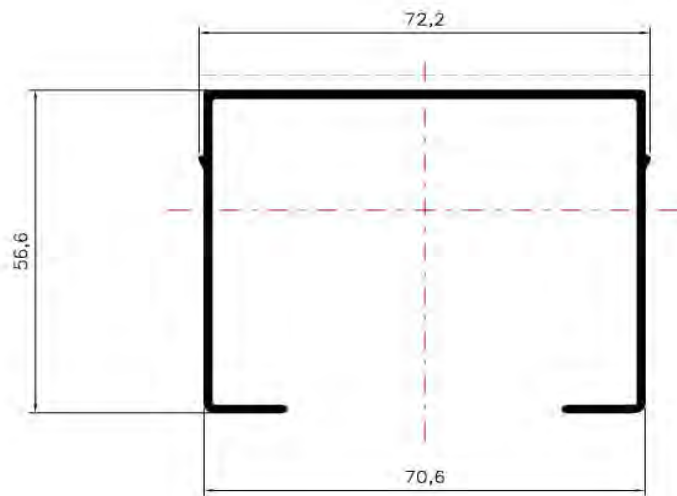

Profile: M63135
ADD-ON PROFILE
ΠΡΟΣΘΕΤΟ
System: M630
I_x (cm⁴): ,09
I_y (cm⁴): 7,43
Status: Active
Bicolor: No
Bar Length: 6500
Min Order kg: -

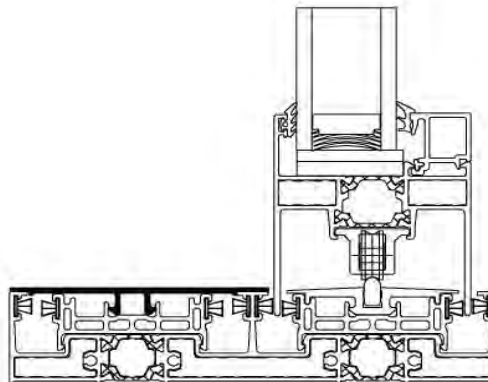
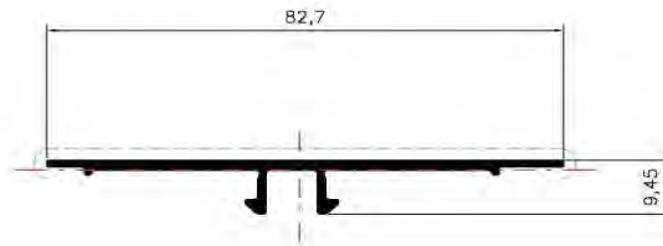

Profile: M63118
ADD-ON PROFILE
ΠΡΟΣΘΕΤΟ
System: M630
I_x (cm⁴): ,13
I_y (cm⁴): 2,96
Status: Active
Bicolor: No
Bar Length: 6500
Min Order kg: -

Required Accessories / Απαιτούμενα Εξαρτήματα

EX-6600063000	FRAME PVC FOR M630 / PVC ΟΔΗΓΟΥ ΓΙΑ M630
EX-6600061300	INOX GUIDE RAIL HEAVY DUTY S700, S650, SF85, M630, M12500 CONCEALED 6,0m / ΑΝΟΞΕΙΔΩΤΟΣ ΟΔΗΓΟΣ ΒΑΡΕΩΣ ΤΥΠΟΥ S700, S650, SF85, M630, M12500 CONCEALED 6,0m

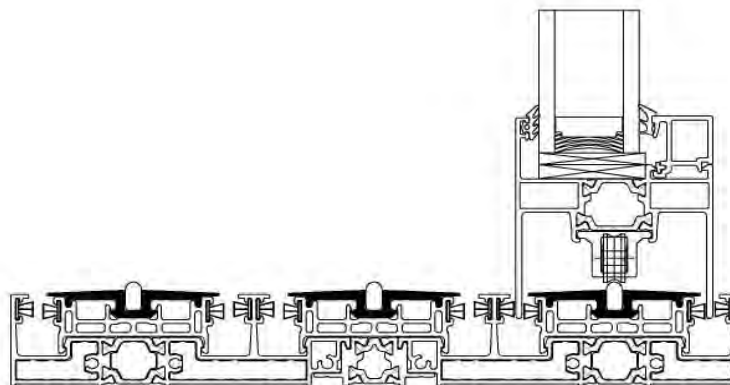
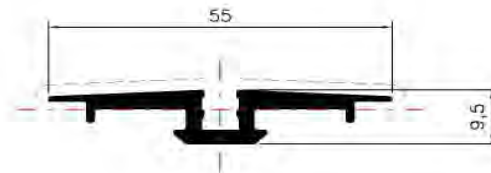

Profile: M63142
ADD-ON PROFILE
ΠΡΟΣΘΕΤΟ
System: M630
I_x (cm⁴): 3,37
I_y (cm⁴): 2,15
Status: Active
Bicolor: No
Bar Length: 6500
Min Order kg: -

Required Accessories / Απαιτούμενα Εξαρτήματα

EX-1262023500	CORNER CLEAT CAL TYPE 20x23.5mm / ΓΩΝΙΑ ΣΥΝΔΕΣΗΣ CAL 20x23.5mm
EX-2500731033	GASKET FOR FLY-SCREEN 7,7mm PVC BLACK / ΕΛΑΣΤΙΚΟ ΣΗΤΑΣ 7,7mm PVC ΜΑΥΡΟ
EX-2500731032	GASKET FOR FLY-SCREEN 7,7mm PVC WHITE / ΕΛΑΣΤΙΚΟ ΣΗΤΑΣ 7,7mm PVC ΛΕΥΚΟ

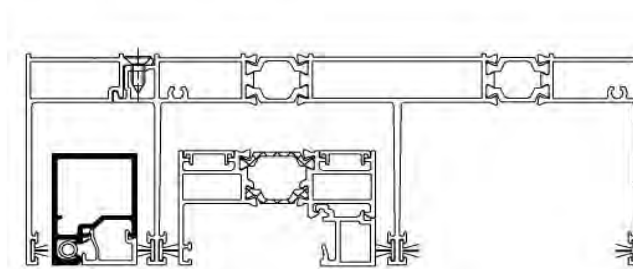
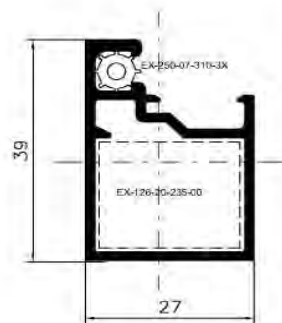

Profile: M63143
ADD-ON PROFILE
 ΠΡΟΣΘΕΤΟ
System: M630
I_x (cm⁴): ,07
I_y (cm⁴): 2,48
Status: Active
Bicolor: No
Bar Length: 6000
Min Order kg: -

Required Accessories / Απαιτούμενα Εξαρτήματα

EX-6206910002	BRUSH PILE SEAL 10mm 4P WHITE / ΒΟΥΡΤΣΑΚΙ 10mm 4P ΛΕΥΚΟ
EX-6206910004	BRUSH PILE SEAL 10mm 4P GREY / ΒΟΥΡΤΣΑΚΙ 10mm 4P ΓΚΡΙ
EX-6206910003	BRUSH PILE SEAL 10mm 4P BLACK / ΒΟΥΡΤΣΑΚΙ 10mm 4P ΜΑΥΡΟ

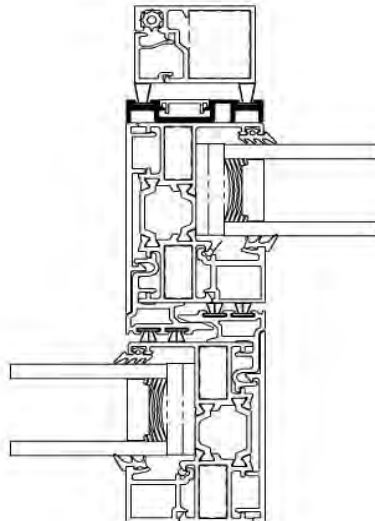
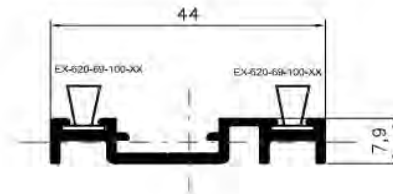

Profile: M63116
ADD-ON PROFILE
ΠΡΟΣΘΕΤΟ
System: M630
I_x (cm⁴): ,22
I_y (cm⁴): 10,25
Status: Active
Bicolor: No
Bar Length: 6500
Min Order kg: -

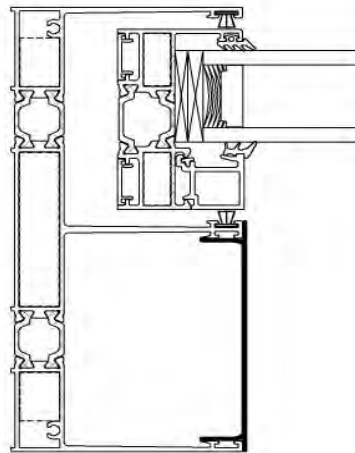
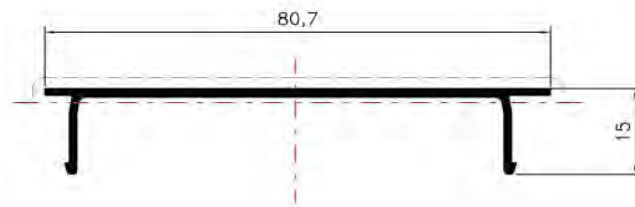

Profile: S70752
ADD-ON PROFILE
 ΠΡΟΣΘΕΤΟ
System: S700
I_x (cm⁴): ,02
I_y (cm⁴): ,1
Status: Active
Bicolor: No
Bar Length: 4700
Min Order kg: -

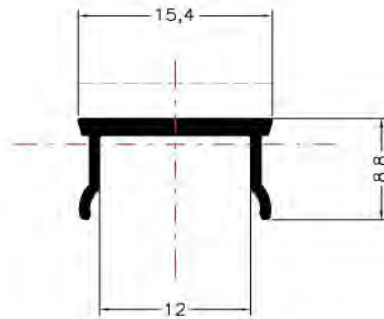

Scale 2:1

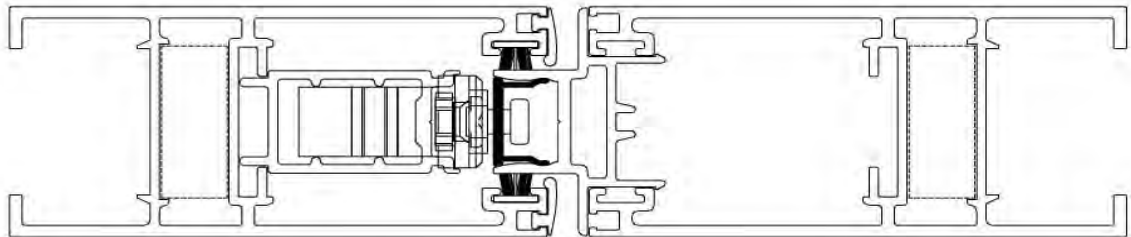

Profile: M63162
ADD-ON PROFILE
ΠΡΟΣΘΕΤΟ
System: M630
I_x (cm⁴): 1,24
I_y (cm⁴): 6,06
Status: Active
Bicolor: No
Bar Length: 6500
Min Order kg: -

Required Accessories / Απαιτούμενα Εξαρτήματα

EX-6600063720	BASE FOR STRIKING PLATE M630 POCKET / ΒΑΣΗ ΑΝΤΙΚΡΥΣΜΑΤΟΣ ΓΙΑ ΧΩΝΕΥΤΗ ΤΥΠΟΛΟΓΙΑ M630
EX-6206930603	TRI-FIN BRUSH PILE SEAL 6mm 5P BLACK / ΒΟΥΡΤΣΑΚΙ ΜΕΜΒΡΑΝΗΣ TRI-FIN 6mm 5P ΜΑΥΡΟ
EX-6206930604	TRI-FIN BRUSH PILE SEAL 6mm 5P GREY / ΒΟΥΡΤΣΑΚΙ ΜΕΜΒΡΑΝΗΣ TRI-FIN 6mm 5P ΓΚΡΙ

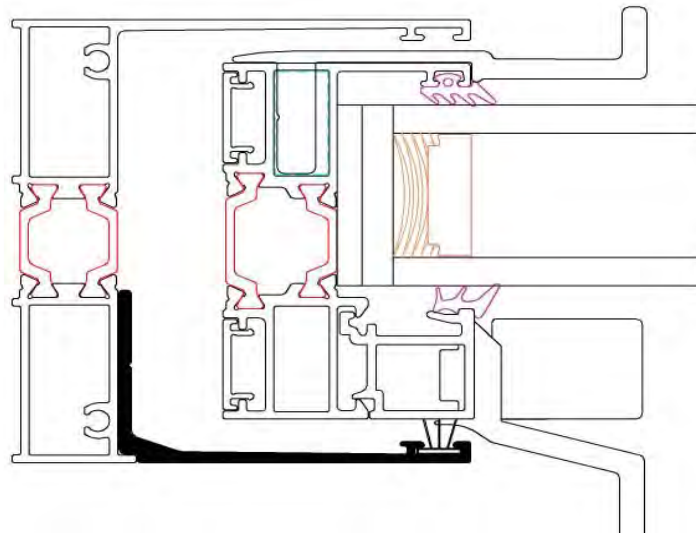
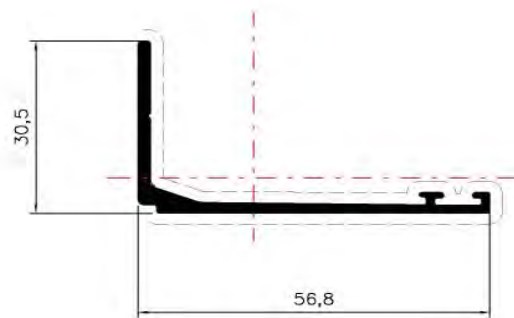

Profile: M63117
ADD-ON PROFILE
ΠΡΟΣΘΕΤΟ
System: M630
I_x (cm⁴): ,04
I_y (cm⁴): 5,74
Status: Active
Bicolor: No
Bar Length: 6000
Min Order kg: -

Required Accessories / Απαιτούμενα Εξαρτήματα

EX-3110063200	INTERLOCKING COVER CAP SET FOR RIGHT SLIDING TYPOLOGY M630 / ΣΕΤ ΤΑΠΩΝ ΓΑΝΤΖΟΥ ΓΙΑ ΔΕΞΙΑ ΣΥΡΟΜΕΝΗ ΤΥΠΟΛΟΓΙΑ M630
EX-3110063300	INTERLOCKING COVER CAP SET FOR LEFT SLIDING TYPOLOGY M630 / ΣΕΤ ΤΑΠΩΝ ΓΑΝΤΖΟΥ ΓΙΑ ΑΡΙΣΤΕΡΑ ΣΥΡΟΜΕΝΗ ΤΥΠΟΛΟΓΙΑ M630
EX-6600063600	ADJOINING PVC FOR M630 / PVC ΓΑΝΤΖΟΥ ΓΙΑ M630

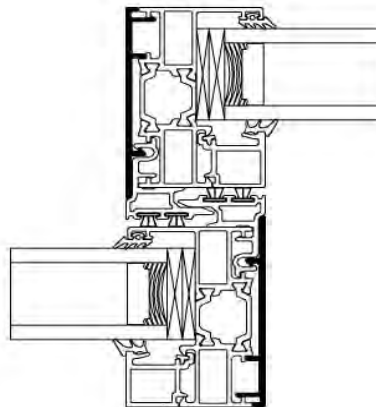

Profile: M63134
 ADJOINING PROFILE
 ΜΠΙΝΙ
System: M630
I_x (cm⁴): 1,74
I_y (cm⁴): 12,19
Status: Active
Bicolor: No
Bar Length: 6000
Min Order kg: -

Required Accessories / Απαιτούμενα Εξαρτήματα

EX-2406313403	GASKET FOR ADJOINING PROFILE M63134 / ΕΛΑΣΤΙΚΟ ΜΠΙΝΙΟΥ Μ63134
EX-3110063600	COVER CAP SET FOR ADJOINING PROFILE M63134 / ΣΕΤ ΤΑΠΙΩΝ ΓΙΑ ΜΠΙΝΙ Μ63134
EX-6206930603	TRI-FIN BRUSH PILE SEAL 6mm 5P BLACK / ΒΟΥΡΤΣΑΚΙ ΜΕΜΒΡΑΝΗΣ TRI-FIN 6mm 5P ΜΑΥΡΟ

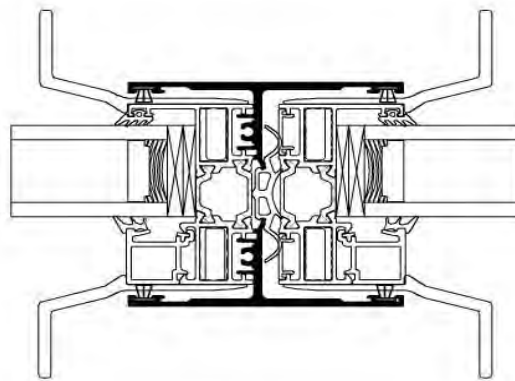
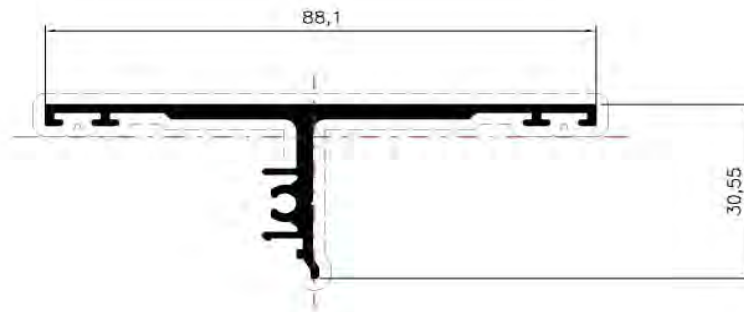

Profile: M63150
ADJOINING PROFILE
MINI
System: M630
I_x (cm⁴): ,69
I_y (cm⁴): ,08
Status: Active
Bicolor: No
Bar Length: 6000
Min Order kg: -

Required Accessories / Απαιτούμενα Εξαρτήματα

EX-6206910604	BRUSH PILE SEAL 6mm 4P GREY / ΒΟΥΡΤΣΑΚΙ 6mm 4P ΓΚΡΙ
EX-6206910603	BRUSH PILE SEAL 6mm 4P BLACK / ΒΟΥΡΤΣΑΚΙ 6mm 4P ΜΑΥΡΟ
EX-6206910602	BRUSH PILE SEAL 6mm 4P WHITE / ΒΟΥΡΤΣΑΚΙ 6mm 4P ΛΕΥΚΟ

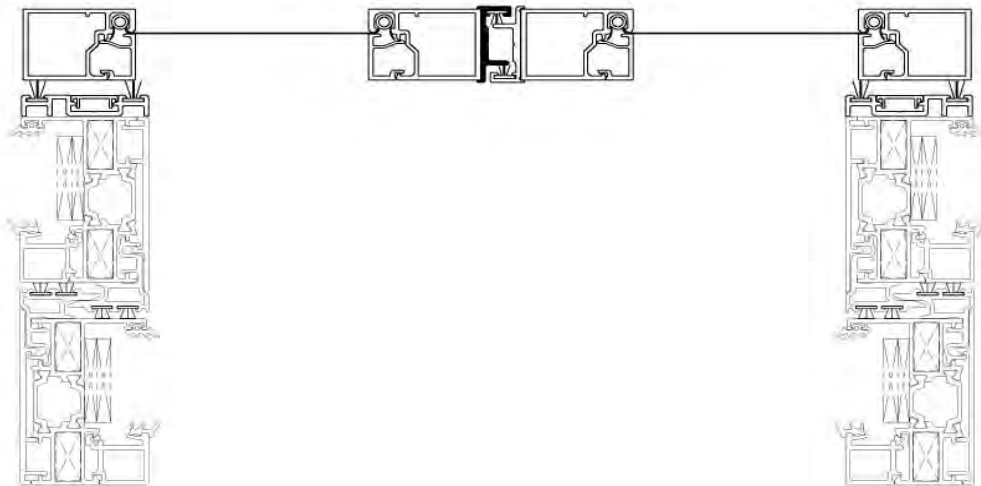

Profile: M63007
COVER PROFILE
ΚΑΠΤΑΚΙ
System: M630
I_x (cm⁴): ,01
I_y (cm⁴): ,07
Status: Active
Bicolor: No
Bar Length: 6000
Min Order kg: -

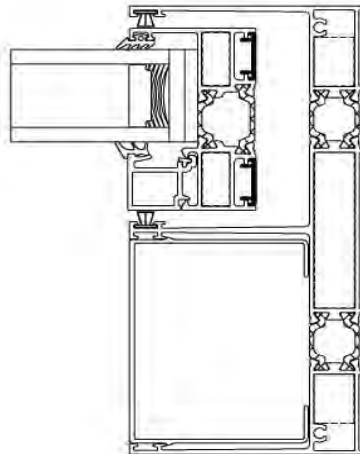
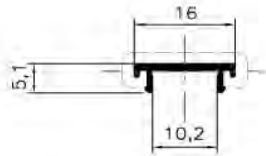

Profile: M63006
GLAZING BEAD
 ΠΗΧΑΚΙ
System: M630
I_x (cm⁴): ,63
I_y (cm⁴): ,5
Status: Active
Bicolor: No
Bar Length: 6000
Min Order kg: -

Required Accessories / Απαιτούμενα Εξαρτήματα

EX-2203123003	GASKET FOR GLAZING BEAD / ΕΛΑΣΤΙΚΟ ΓΙΑ ΠΗΧΑΚΙ
---------------	---

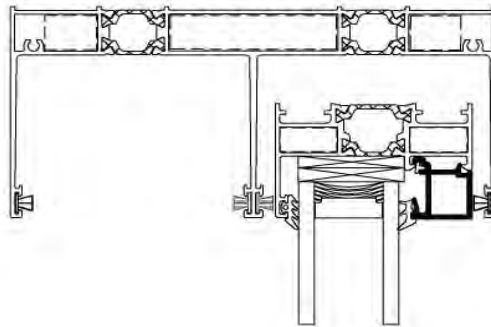
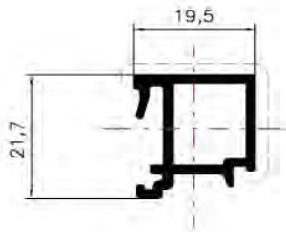

Profile: S70814
GLAZING BEAD
 ΠΗΧΑΚΙ
System: COMMON PROFILES
ON METER
I_x (cm³): .08
I_y (cm³): .2
Status: Active
Bicolor: No
Bar Length: 6000
Min Order kg: -

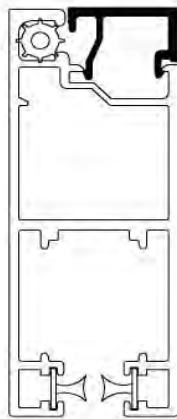
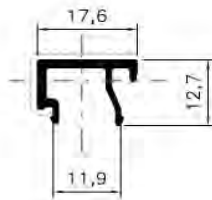

M630

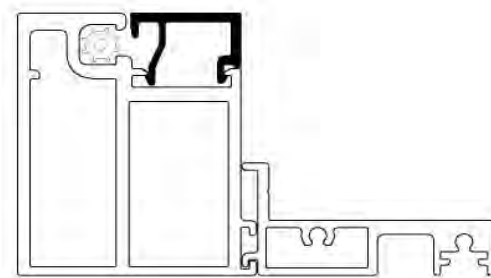

S700

Profile: M63159
 INTERLOCK PROFILE
 ΓΑΝΤΖΟΣ
System: M630
I_x (cm⁴): 1,26
I_y (cm⁴): ,94
Status: Active
Bicolor: No
Bar Length: 6000
Min Order kg: -

Required Accessories / Απαιτούμενα Εξαρτήματα

EX-6200341203	SINGLE-FIN BRUSH PILE SEAL 12mm 4P BLACK / ΒΟΥΡΤΣΑΚΙ ΜΕΜΒΡΑΝΗΣ 12mm 4Ρ ΜΑΥΡΟ
---------------	--

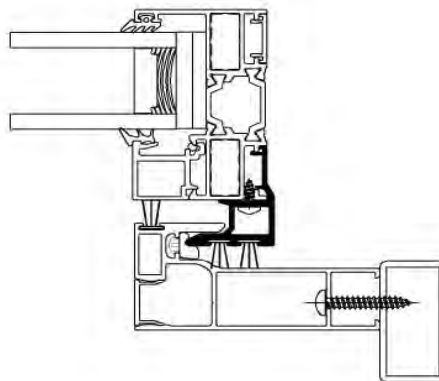
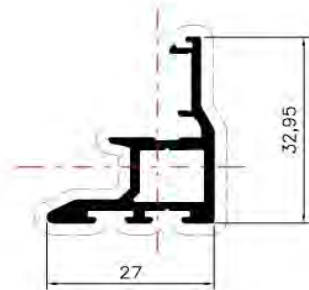

Profile: M63103
SASH PROFILE
 ΦΥΛΛΟ
System: M630
I_x (cm⁴): 16,19
I_y (cm⁴): 3,27
Status: Active
Bicolor: No
Bar Length: 6500
Min Order kg: -

Required Accessories / Απαιτούμενα Εξαρτήματα

EX-3110063800	SEALING END CAP FOR M630 SASH LOCKING SIDE / ΕΜΠΡΟΣΘΙΑ ΤΑΠΙΑ ΣΤΕΓΑΝΩΣΗΣ ΦΥΛΛΟΥ M630
EX-3110063200	INTERLOCKING COVER CAP SET FOR RIGHT SLIDING TYPOLOGY M630 / ΣΕΤ ΤΑΠΩΝ ΓΑΝΤΖΟΥ ΓΙΑ ΔΕΞΙΑ ΣΥΡΟΜΕΝΗ ΤΥΠΟΛΟΓΙΑ M630
EX-3110063300	INTERLOCKING COVER CAP SET FOR LEFT SLIDING TYPOLOGY M630 / ΣΕΤ ΤΑΠΩΝ ΓΑΝΤΖΟΥ ΓΙΑ ΑΡΙΣΤΕΡΑ ΣΥΡΟΜΕΝΗ ΤΥΠΟΛΟΓΙΑ M630
EX-2000686001	OUTSIDE GLAZING GASKET PLUGGED 3mm EPDM BLACK / ΕΛΑΣΤΙΚΟ ΤΖΑΜΙΟΥ ΚΟΥΜΠΩΤΟ 3mm EPDM ΜΑΥΡΟ
EX-1130918300	CRIMP CORNER CLEAT 9x18,9mm / ΓΩΝΙΑ ΣΥΝΔΕΣΗΣ ΠΡΕΣΑΡΙΣΤΗ 9x18,9mm

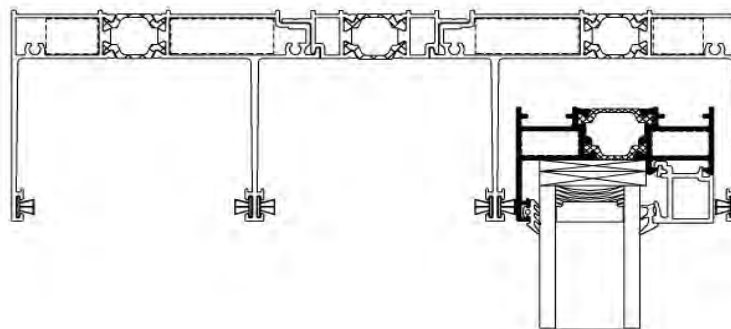
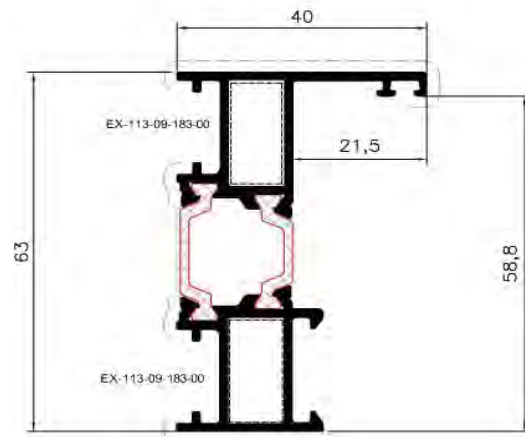

Profile: M63127
SASH PROFILE
ΦΥΛΛΟ
System: M630
I_x (cm⁴): 17,69
I_y (cm⁴): 4,22
Status: Active
Bicolor: No
Bar Length: 6000
Min Order kg: -

Required Accessories / Απαιτούμενα Εξαρτήματα

EX-1262023500	CORNER CLEAT CAL TYPE 20x23.5mm / ΓΩΝΙΑ ΣΥΝΔΕΣΗΣ CAL 20x23.5mm
EX-3116312700	PAIR OF FLYSCREEN SASH END CAPS FOR M630 / ΖΕΥΓΟΣ ΤΑΠΩΝ ΦΥΛΛΟΥ ΣΗΤΑΣ M630
EX-2500731033	GASKET FOR FLY-SCREEN 7,7mm PVC BLACK / ΕΛΑΣΤΙΚΟ ΣΗΤΑΣ 7,7mm PVC ΜΑΥΡΟ
EX-2500731032	GASKET FOR FLY-SCREEN 7,7mm PVC WHITE / ΕΛΑΣΤΙΚΟ ΣΗΤΑΣ 7,7mm PVC ΛΕΥΚΟ
EX-6206910603	BRUSH PILE SEAL 6mm 4P BLACK / ΒΟΥΡΤΣΑΚΙ 6mm 4P ΜΑΥΡΟ

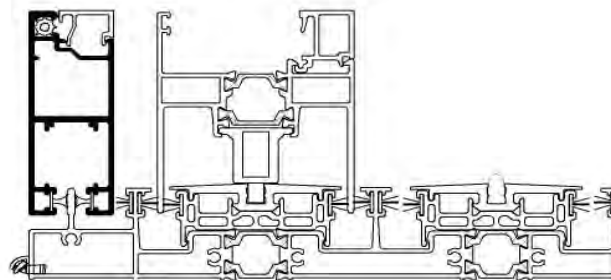
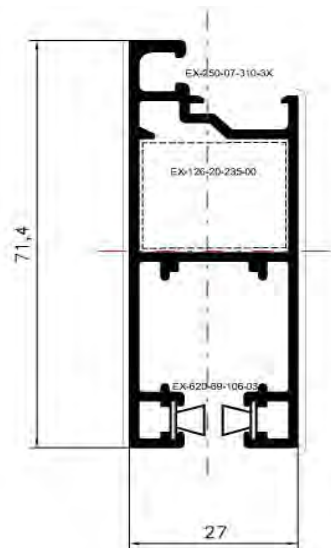

Profile: M63104
SASH PROFILE
ΦΥΛΛΟ
System: M630
I_x (cm⁴): 11,45
I_y (cm⁴): 27,99
Status: Active
Bicolor: No
Bar Length: 6500
Min Order kg: -

Required Accessories / Απαιτούμενα Εξαρτήματα

EX-6000063200	SPACER FOR M630 FIXED SASH / ΑΠΟΣΤΑΤΗΣ ΣΤΑΘΕΡΟΥ ΦΥΛΛΟΥ M630
EX-3110063800	SEALING END CAP FOR M630 SASH LOCKING SIDE / ΕΜΠΡΟΣΘΙΑ ΤΑΠΑ ΣΤΕΓΑΝΩΣΗΣ ΦΥΛΛΟΥ M630
EX-6000063000	ROLLER PLASTIC TRIPLE M630 & M12500 CONCEALED / ΡΑΟΥΛΟ ΠΛΑΣΤΙΚΟ ΤΡΙΠΛΟ M630 & M12500 ΚΡΥΦΟ
EX-2000686001	OUTSIDE GLAZING GASKET PLUGGED 3mm EPDM BLACK / ΕΛΑΣΤΙΚΟ ΤΖΑΜΙΟΥ ΚΟΥΜΠΙΩΤΟ 3mm EPDM ΜΑΥΡΟ
EX-1130918300	CRIMP CORNER CLEAT 9x18,9mm / ΓΩΝΙΑ ΣΥΝΔΕΣΗΣ ΠΡΕΣΑΡΙΣΤΗ 9x18,9mm

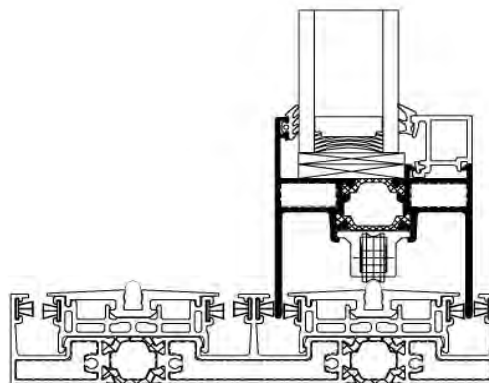
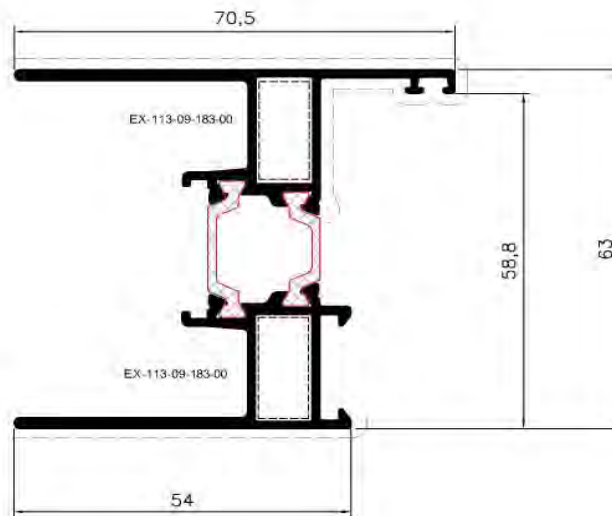

Profile: M63136
SPACER PROFILE
ΑΠΟΣΤΑΤΗΣ
System: M630
I_x (cm⁴): ,53
I_y (cm⁴): ,32
Status: Active
Bicolor: No
Bar Length: 6000
Min Order kg: -

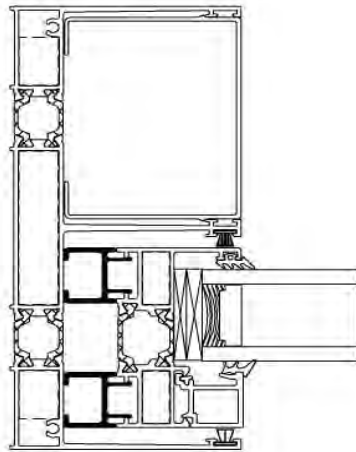
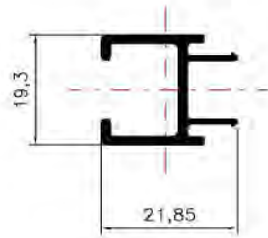

Profile: M63140
THRESHOLD PROFILE
ΚΑΤΩΚΑΣΙ
System: M630
I_x (cm⁴): 448,84
I_y (cm⁴): ,99
Status: Active
Bicolor: No
Bar Length: 6500
Min Order kg: -

Required Accessories / Απαιτούμενα Εξαρτήματα

EX-3116314000	END CAP FOR M63140 SUBSIL / ΤΑΠΑ SUBSIL M63140
EX-2203123003	GASKET FOR GLAZING BEAD / ΕΛΑΣΤΙΚΟ ΓΙΑ ΠΗΧΑΚΙ
EX-6604408803	EXTERNAL FLAP VALVE SV-E TYPE / ΕΞΩΤΕΡΙΚΗ ΒΑΛΒΙΔΑ ΑΝΤΕΠΙΣΤΡΟΦΗΣ ΤΥΠΟΥ SV-E



SCALE 1:2

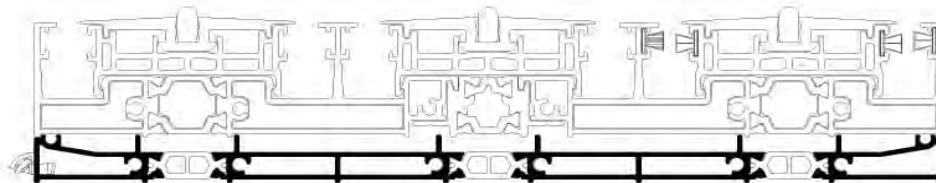

Profile: M63138
THRESHOLD PROFILE
ΚΑΤΩΚΑΣΙ
System: M630
I_x (cm⁴): 136,52
I_y (cm⁴): ,71
Status: Active
Bicolor: No
Bar Length: 6500
Min Order kg: -

Required Accessories / Απαιτούμενα Εξαρτήματα

EX-3116313800	END CAP FOR M63138 SUBSIL / ΤΑΠΑ SUBSIL M63138
EX-2203123003	GASKET FOR GLAZING BEAD / ΕΛΑΣΤΙΚΟ ΓΙΑ ΠΗΧΑΚΙ
EX-6604408803	EXTERNAL FLAP VALVE SV-E TYPE / ΕΞΩΤΕΡΙΚΗ ΒΑΛΒΙΔΑ ΑΝΤΕΠΙΣΤΡΟΦΗΣ ΤΥΠΟΥ SV-E

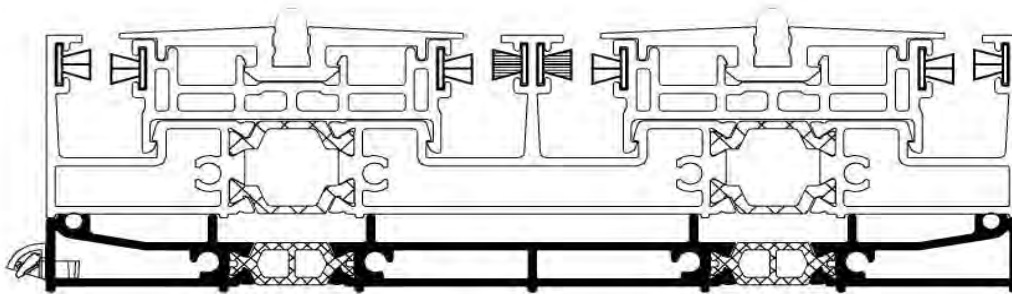
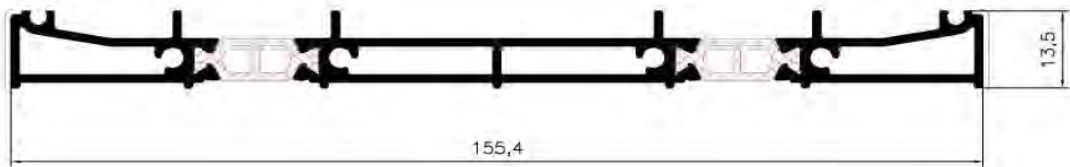

Profile: M63128
TRACK PROFILE
ΟΔΗΓΟΣ
System: M630
I_x (cm⁴): ,09
I_y (cm⁴): 5,89
Status: Active
Bicolor: No
Bar Length: 6500
Min Order kg: -

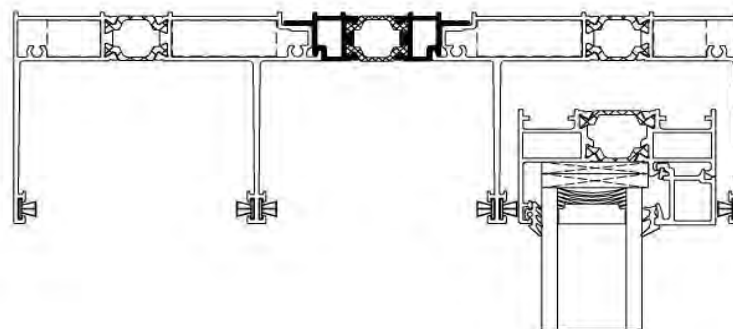
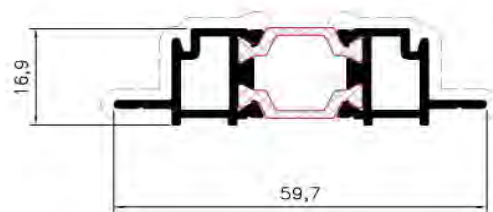

Profile: M63126
TRACK PROFILE
ΟΔΗΓΟΣ
System: M630
I_x (cm⁴): 3,88
I_y (cm⁴): 61,86
Status: Active
Bicolor: No
Bar Length: 6500
Min Order kg: -

Required Accessories / Απαιτούμενα Εξαρτήματα

EX-3110063900	CENTRAL SEAL M630 / ΚΕΝΤΡΙΚΟ ΣΤΕΓΑΝΩΤΙΚΟ M630
EX-6600063000	FRAME PVC FOR M630 / PVC ΟΔΗΓΟΥ ΓΙΑ M630
EX-3110063400	PAIR OF COVER CAPS FOR 3SASH SLIDING M630 / ΖΕΥΓΟΣ ΤΑΠΩΝ ΤΡΙΠΛΟΥ ΟΔΗΓΟΥ ΓΙΑ M630
EX-6600063300	POLYAMIDE PORTHOLE BARRIER FOR M630 / ΦΡΑΓΜΟΣ ΠΟΛΥΑΜΙΔΙΟΥ ΓΙΑ M630
EX-6600063800	BRIDGE DRAINAGE FOR M630 MULTI-TRACK / ΓΕΦΥΡΑ ΑΠΟΡΡΟΩΝ ΓΙΑ ΠΟΛΛΑΠΛΟ ΟΔΗΓΟ M630
EX-6600063200	PORTHOLE BARRIER FOR M63123 / ΦΡΑΓΜΟΣ ΟΔΗΓΟΥ ΓΙΑ M63123
EX-6600063500	PORTHOLE BARRIER FOR M630 / ΦΡΑΓΜΟΣ ΟΔΗΓΟΥ ΓΙΑ M630
EX-6206930603	TRI-FIN BRUSH PILE SEAL 6mm 5P BLACK / ΒΟΥΡΤΣΑΚΙ ΜΕΜΒΡΑΝΗΣ TRI-FIN 6mm 5P ΜΑΥΡΟ
EX-6206930703	TRI-FIN BRUSH PILE SEAL 7mm 5P BLACK / ΒΟΥΡΤΣΑΚΙ ΜΕΜΒΡΑΝΗΣ TRI-FIN 7mm 5P ΜΑΥΡΟ

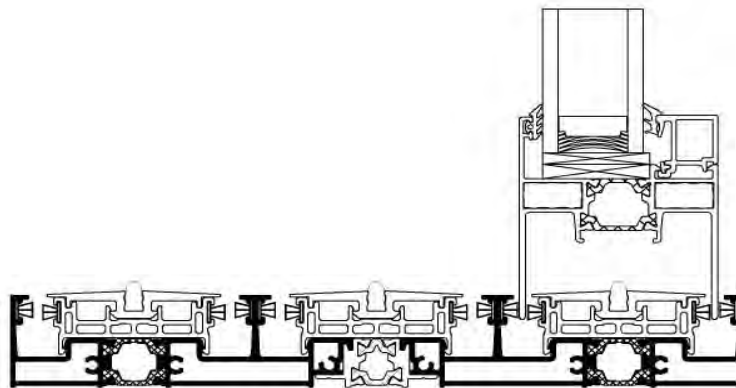
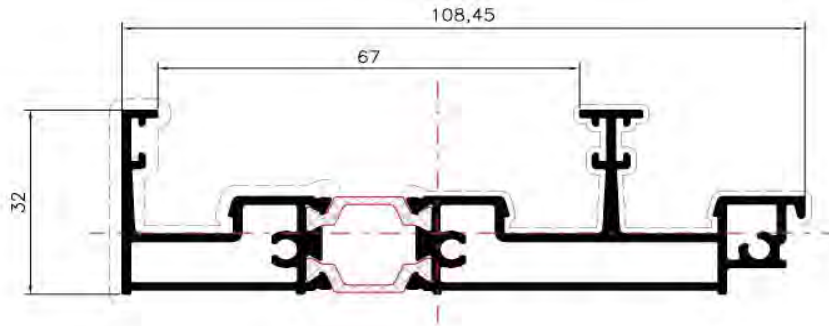

Profile: M63144
TRACK PROFILE
ΟΔΗΓΟΣ
System: M630
Ix (cm⁴): 328,97
Iy (cm⁴): 48,1
Status: Active
Bicolor: No
Bar Length: 6500
Min Order kg: -

Required Accessories / Απαιτούμενα Εξαρτήματα

EX-1251353500	MECHANICAL CORNER CLEAT 12.6x53.5mm / ΜΗΧΑΝΙΚΗ ΓΩΝΙΑ ΣΥΝΔΕΣΗΣ 12.6x53.5mm
EX-6206930603	TRI-FIN BRUSH PILE SEAL 6mm 5P BLACK / ΒΟΥΡΤΣΑΚΙ ΜΕΜΒΡΑΝΗΣ TRI-FIN 6mm 5P ΜΑΥΡΟ
EX-6206930704	TRI-FIN BRUSH PILE SEAL 7mm 5P GREY / ΒΟΥΡΤΣΑΚΙ ΜΕΜΒΡΑΝΗΣ TRI-FIN 7mm 5P ΓΚΡΙ
EX-6206930703	TRI-FIN BRUSH PILE SEAL 7mm 5P BLACK / ΒΟΥΡΤΣΑΚΙ ΜΕΜΒΡΑΝΗΣ TRI-FIN 7mm 5P ΜΑΥΡΟ
EX-6206930604	TRI-FIN BRUSH PILE SEAL 6mm 5P GREY / ΒΟΥΡΤΣΑΚΙ ΜΕΜΒΡΑΝΗΣ TRI-FIN 6mm 5P ΓΚΡΙ

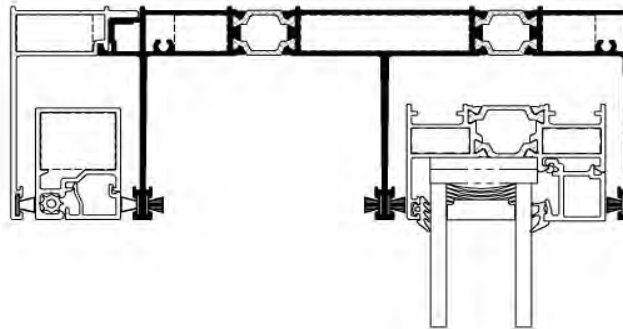
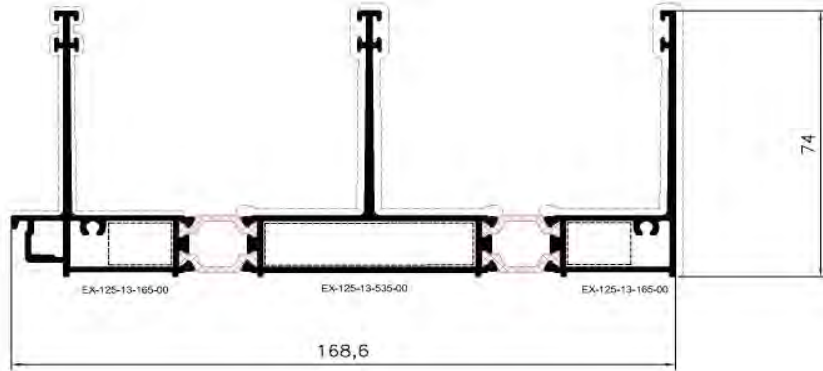

Profile: M63145
TRACK PROFILE
ΟΔΗΓΟΣ
System: M630
I_x (cm⁴): 12,69
I_y (cm⁴): 4,27
Status: Active
Bicolor: No
Bar Length: 6500
Min Order kg: -

Required Accessories / Απαιτούμενα Εξαρτήματα

EX-3116312700	PAIR OF FLYSCREEN SASH END CAPS FOR M630 / ΖΕΥΓΟΣ ΤΑΠΩΝ ΦΥΛΛΟΥ ΣΗΤΑΣ M630
EX-6206910704	BRUSH PILE SEAL 7mm 4P GREY / ΒΟΥΡΤΣΑΚΙ 7mm 4P ΓΚΡΙ
EX-6206910703	BRUSH PILE SEAL 7mm 4P BLACK / ΒΟΥΡΤΣΑΚΙ 7mm 4P ΜΑΥΡΟ
EX-6206910702	BRUSH PILE SEAL 7mm 4P WHITE / ΒΟΥΡΤΣΑΚΙ 7mm 4P ΛΕΥΚΟ
EX-1251324100	MECHANICAL CORNER CLEAT 13,2x25mm / ΓΩΝΙΑ ΣΥΝΔΕΣΗΣ ΜΗΧΑΝΙΚΗ 13,2x25mm

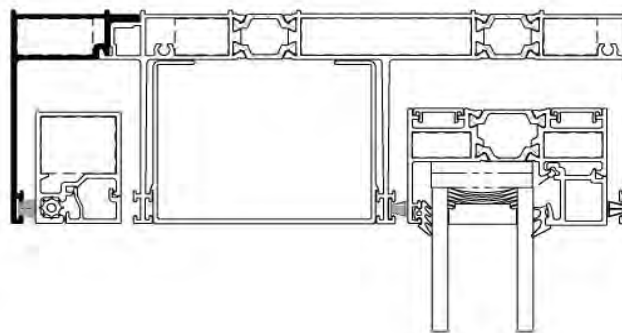
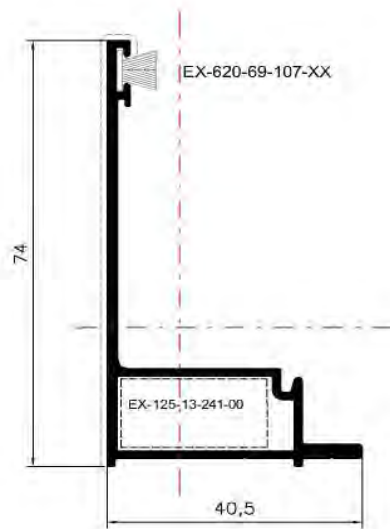

Profile: M63146
TRACK PROFILE
ΟΔΗΓΟΣ
System: M630
I_x (cm⁴): 342,41
I_y (cm⁴): 7,41
Status: Active
Bicolor: No
Bar Length: 6500
Min Order kg: -

Required Accessories / Απαιτούμενα Εξαρτήματα

EX-6600064000	PORTHOLE BARRIER FOR M63146 / ΦΡΑΓΜΟΣ ΟΔΗΓΟΥ M63146
EX-3116314600	PAIR OF FLYSCREEN END CAPS FOR BOTTOM TRACK M630 / ΖΕΥΓΟΣ ΠΛΕΥΡΙΚΩΝ ΤΑΠΩΝ ΚΑΤΩΚΑΣΙΟΥ ΟΔΗΓΟΥ ΣΗΤΑΣ M630
EX-3116312700	PAIR OF FLYSCREEN SASH END CAPS FOR M630 / ΖΕΥΓΟΣ ΤΑΠΩΝ ΦΥΛΛΟΥ ΣΗΤΑΣ M630
EX-6600063000	FRAME PVC FOR M630 / PVC ΟΔΗΓΟΥ ΓΙΑ M630
EX-6600063300	POLYAMIDE PORTHOLE BARRIER FOR M630 / ΦΡΑΓΜΟΣ ΠΟΛΥΑΜΙΔΙΟΥ ΓΙΑ M630
EX-6600063200	PORTHOLE BARRIER FOR M63123 / ΦΡΑΓΜΟΣ ΟΔΗΓΟΥ ΓΙΑ M63123
EX-6600063400	PORTHOLE BARRIER FOR M63125 / ΦΡΑΓΜΟΣ ΟΔΗΓΟΥ ΓΙΑ ΘΑΛΑΜΟ M63125
EX-6206930603	TRI-FIN BRUSH PILE SEAL 6mm 5P BLACK / ΒΟΥΡΤΣΑΚΙ ΜΕΜΒΡΑΝΗΣ TRI-FIN 6mm 5P ΜΑΥΡΟ
EX-6206930704	TRI-FIN BRUSH PILE SEAL 7mm 5P GREY / ΒΟΥΡΤΣΑΚΙ ΜΕΜΒΡΑΝΗΣ TRI-FIN 7mm 5P ΓΚΡΙ
EX-6206930703	TRI-FIN BRUSH PILE SEAL 7mm 5P BLACK / ΒΟΥΡΤΣΑΚΙ ΜΕΜΒΡΑΝΗΣ TRI-FIN 7mm 5P ΜΑΥΡΟ
EX-6206930604	TRI-FIN BRUSH PILE SEAL 6mm 5P GREY / ΒΟΥΡΤΣΑΚΙ ΜΕΜΒΡΑΝΗΣ TRI-FIN 6mm 5P ΓΚΡΙ

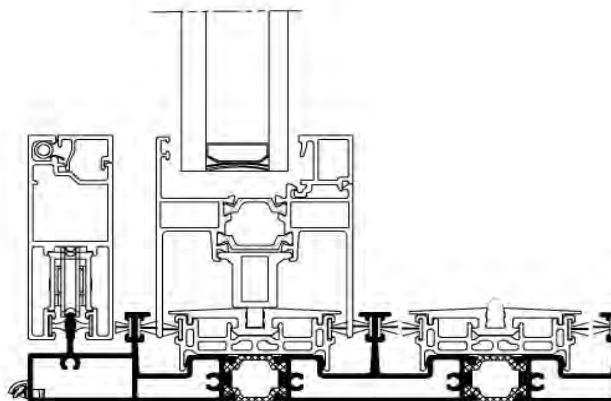
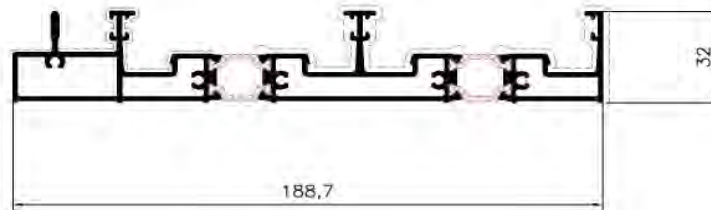

Profile: M63102
TRACK PROFILE
ΟΔΗΓΟΣ
System: M630
I_x (cm⁴): 29,69
I_y (cm⁴): 68,93
Status: Active
Bicolor: No
Bar Length: 6500
Min Order kg: -

Required Accessories / Απαιτούμενα Εξαρτήματα

EX-1800063000	ALIGNMENT CORNER FOR M630 FRAME / ΓΩΝΙΑ ΕΠΙΠΕΔΟΤΗΤΑΣ ΓΙΑ ΟΔΗΓΟ M630
EX-6600063100	SPACER FOR M630 / ΑΠΟΣΤΑΤΙΚΟ ΚΥΛΙΣΗΣ ΓΙΑ M630
EX-1251333000	MECHANICAL CORNER CLEAT 13x33mm / ΓΩΝΙΑ ΣΥΝΔΕΣΗΣ ΜΗΧΑΝΙΚΗ 13x33mm
EX-1251316500	MECHANICAL CORNER CLEAT 12.6x16.5mm / ΜΗΧΑΝΙΚΗ ΓΩΝΙΑ ΣΥΝΔΕΣΗΣ 12.6x16.5mm
EX-1131317000	CRIMP CORNER CLEAT 13,2x17,3mm / ΓΩΝΙΑ ΣΥΝΔΕΣΗΣ ΠΡΕΣΑΡΙΣΤΗ 13,2x17,3mm
EX-6206930603	TRI-FIN BRUSH PILE SEAL 6mm 5P BLACK / ΒΟΥΡΤΣΑΚΙ ΜΕΜΒΡΑΝΗΣ TRI-FIN 6mm 5P ΜΑΥΡΟ
EX-6206930703	TRI-FIN BRUSH PILE SEAL 7mm 5P BLACK / ΒΟΥΡΤΣΑΚΙ ΜΕΜΒΡΑΝΗΣ TRI-FIN 7mm 5P ΜΑΥΡΟ
EX-1131333500	CRIMP CORNER CLEAT 13,2x33,9mm / ΓΩΝΙΑ ΣΥΝΔΕΣΗΣ ΠΡΕΣΑΡΙΣΤΗ 13,2x33,9mm

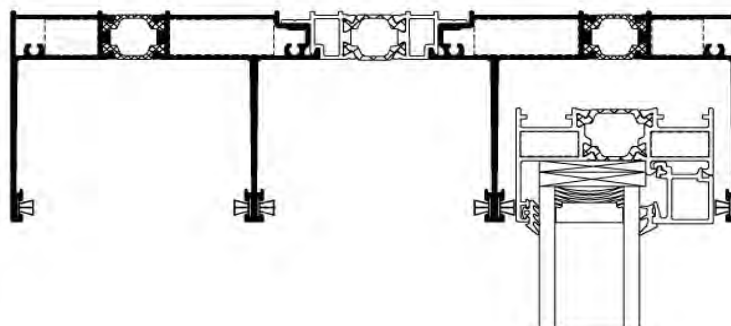
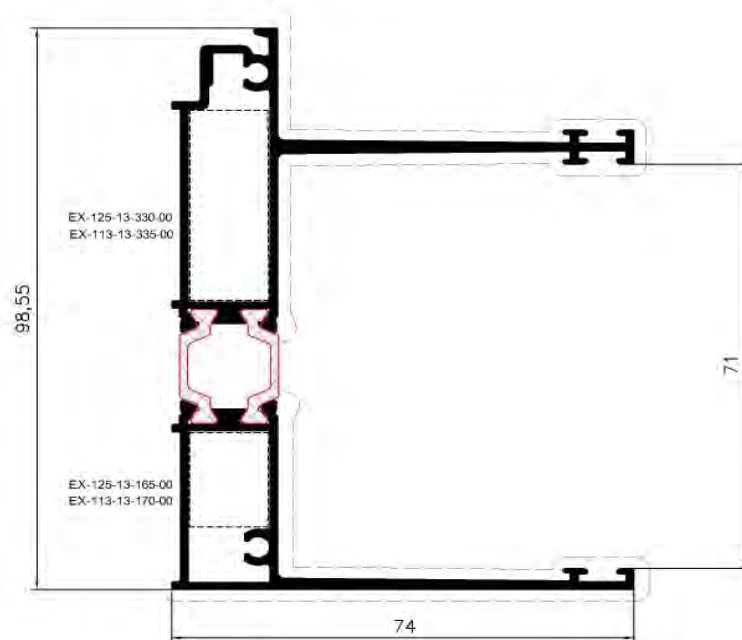

Profile: M63148
TRACK PROFILE
ΟΔΗΓΟΣ
System: M630
I_x (cm⁴): 29,59
I_y (cm⁴): 3,19
Status: Active
Bicolor: No
Bar Length: 6500
Min Order kg: -

Required Accessories / Απαιτούμενα Εξαρτήματα

EX-6600063000	FRAME PVC FOR M630 / PVC ΟΔΗΓΟΥ ΓΙΑ M630
EX-6600063300	POLYAMIDE PORTHOLE BARRIER FOR M630 / ΦΡΑΓΜΟΣ ΠΟΛΥΑΜΙΔΙΟΥ ΓΙΑ M630
EX-6600032000	WATER COLLECTOR PVC FOR SM320 / PVC ΥΔΑΤΟΛΕΚΑΝΗΣ ΓΙΑ SM320
EX-6206930703	TRI-FIN BRUSH PILE SEAL 7mm 5P BLACK / ΒΟΥΡΤΣΑΚΙ ΜΕΜΒΡΑΝΗΣ TRI-FIN 7mm 5P ΜΑΥΡΟ

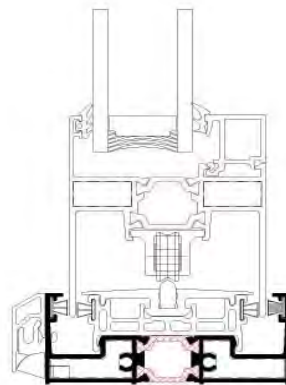
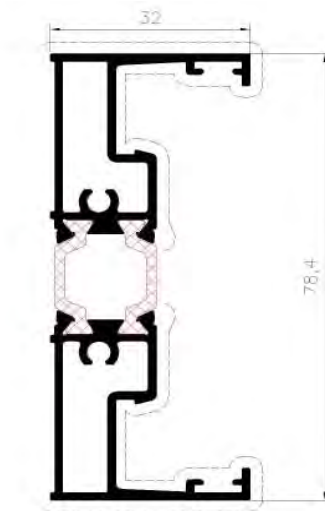

Profile: M63156
TRACK PROFILE
ΟΔΗΓΟΣ
System: M630
I_x (cm⁴): 40,98
I_y (cm⁴): 18,86
Status: Active
Bicolor: No
Bar Length: 6500
Min Order kg: -

Required Accessories / Απαιτούμενα Εξαρτήματα

EX-1251316500	MECHANICAL CORNER CLEAT 12.6x16.5mm / ΜΗΧΑΝΙΚΗ ΓΩΝΙΑ ΣΥΝΔΕΣΗΣ 12.6x16.5mm
EX-6206930703	TRI-FIN BRUSH PILE SEAL 7mm 5P BLACK / ΒΟΥΡΤΣΑΚΙ ΜΕΜΒΡΑΝΗΣ TRI-FIN 7mm 5P ΜΑΥΡΟ

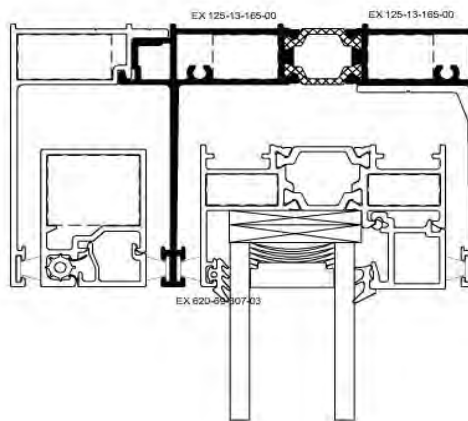
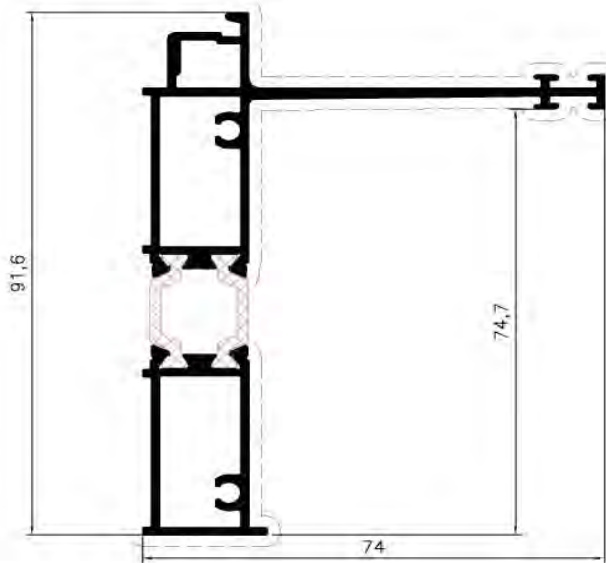

Profile: M63160
TRACK PROFILE
ΟΔΗΓΟΣ
System: M630
I_x (cm⁴): 32,77
I_y (cm⁴): 15,89
Status: Active
Bicolor: No
Bar Length: 6500
Min Order kg: -

Required Accessories / Απαιτούμενα Εξαρτήματα

EX-1251316500	MECHANICAL CORNER CLEAT 12.6x16.5mm / ΜΗΧΑΝΙΚΗ ΓΩΝΙΑ ΣΥΝΔΕΣΗΣ 12.6x16.5mm
EX-6206930703	TRI-FIN BRUSH PILE SEAL 7mm 5P BLACK / ΒΟΥΡΤΣΑΚΙ ΜΕΜΒΡΑΝΗΣ TRI-FIN 7mm 5P ΜΑΥΡΟ

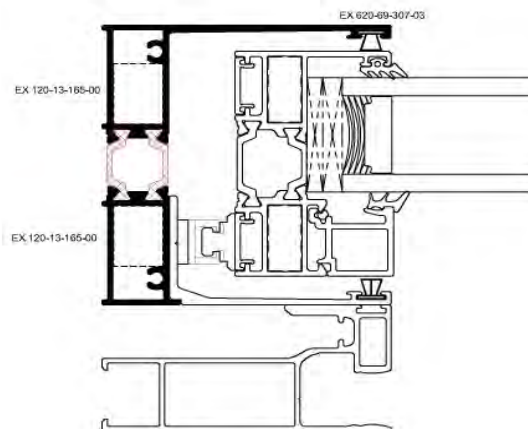
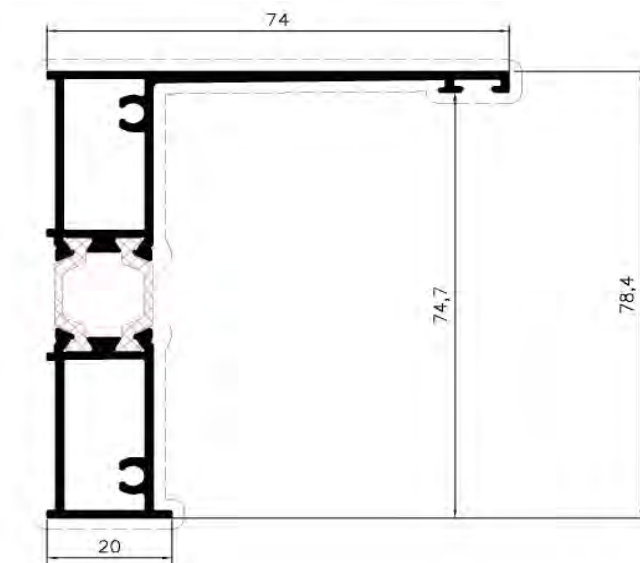

Profile: M63120
TRACK PROFILE
ΟΔΗΓΟΣ
System: M630
I_x (cm⁴): ,65
I_y (cm⁴): 1,7
Status: Active
Bicolor: No
Bar Length: 6500
Min Order kg: -

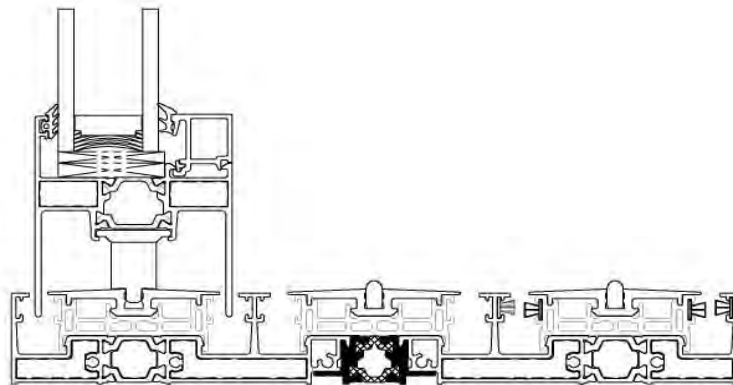
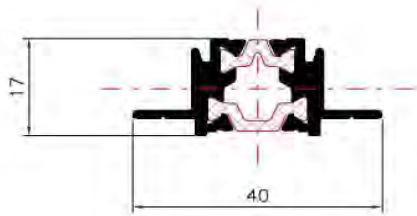

Profile: M63130
TRACK PROFILE
ΟΔΗΓΟΣ
System: M630
I_x (cm⁴): 5,81
I_y (cm⁴): 211,55
Status: Active
Bicolor: No
Bar Length: 6500
Min Order kg: -

Required Accessories / Απαιτούμενα Εξαρτήματα

EX-3110063900	CENTRAL SEAL M630 / ΚΕΝΤΡΙΚΟ ΣΤΕΓΑΝΩΤΙΚΟ M630
EX-6600063000	FRAME PVC FOR M630 / PVC ΟΔΗΓΟΥ ΓΙΑ M630
EX-6600063300	POLYAMIDE PORTHOLE BARRIER FOR M630 / ΦΡΑΓΜΟΣ ΠΟΛΥΑΜΙΔΙΟΥ ΓΙΑ M630
EX-3110063100	COVER CAP SET OF PROFILE M63130 / ΣΕΤ ΤΑΠΩΝ ΟΔΗΓΟΥ M63130
EX-6600063200	PORTHOLE BARRIER FOR M63123 / ΦΡΑΓΜΟΣ ΟΔΗΓΟΥ ΓΙΑ M63123
EX-6600063400	PORTHOLE BARRIER FOR M63125 / ΦΡΑΓΜΟΣ ΟΔΗΓΟΥ ΓΙΑ ΘΑΛΑΜΟ M63125
EX-6206930603	TRI-FIN BRUSH PILE SEAL 6mm 5P BLACK / ΒΟΥΡΤΣΑΚΙ ΜΕΜΒΡΑΝΗΣ TRI-FIN 6mm 5P ΜΑΥΡΟ
EX-6206930703	TRI-FIN BRUSH PILE SEAL 7mm 5P BLACK / ΒΟΥΡΤΣΑΚΙ ΜΕΜΒΡΑΝΗΣ TRI-FIN 7mm 5P ΜΑΥΡΟ

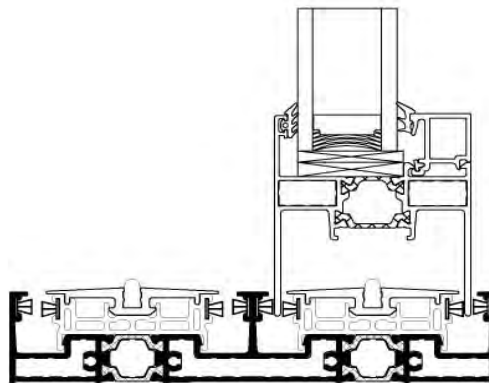
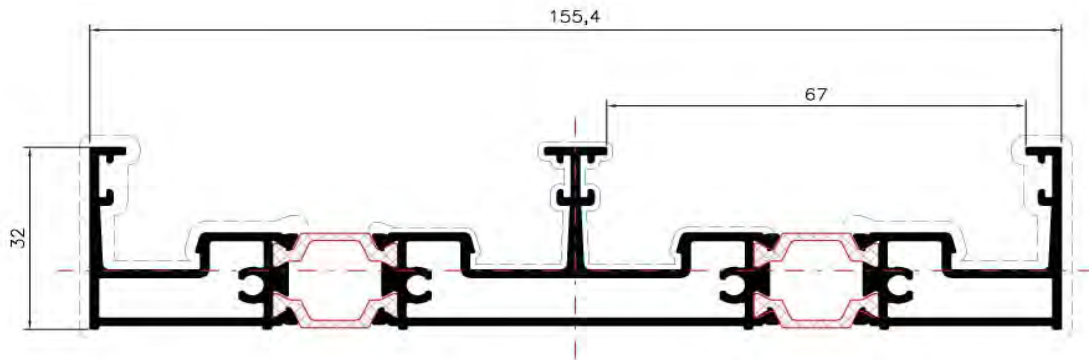

Profile: M63100
TRACK PROFILE
ΟΔΗΓΟΣ
System: M630
I_x (cm⁴): 45,04
I_y (cm⁴): 284,87
Status: Active
Bicolor: No
Bar Length: 6500
Min Order kg: -

Required Accessories / Απαιτούμενα Εξαρτήματα

EX-1800063000	ALIGNMENT CORNER FOR M630 FRAME / ΓΩΝΙΑ ΕΠΙΠΕΔΟΤΗΤΑΣ ΓΙΑ ΟΔΗΓΟ M630
EX-6600063100	SPACER FOR M630 / ΑΠΟΣΤΑΤΙΚΟ ΚΥΛΙΣΗΣ ΓΙΑ M630
EX-1131353600	CRIMP CORNER CLEAT 13x53.6mm / ΓΩΝΙΑ ΣΥΝΔΕΣΗΣ ΠΡΕΣΑΡΙΣΤΗ 13x53.6mm
EX-1251353500	MECHANICAL CORNER CLEAT 12.6x53.5mm / ΜΗΧΑΝΙΚΗ ΓΩΝΙΑ ΣΥΝΔΕΣΗΣ 12.6x53.5mm
EX-1251316500	MECHANICAL CORNER CLEAT 12.6x16.5mm / ΜΗΧΑΝΙΚΗ ΓΩΝΙΑ ΣΥΝΔΕΣΗΣ 12.6x16.5mm
EX-1131317000	CRIMP CORNER CLEAT 13,2x17,3mm / ΓΩΝΙΑ ΣΥΝΔΕΣΗΣ ΠΡΕΣΑΡΙΣΤΗ 13,2x17,3mm
EX-6206930603	TRI-FIN BRUSH PILE SEAL 6mm 5P BLACK / ΒΟΥΡΤΣΑΚΙ ΜΕΜΒΡΑΝΗΣ TRI-FIN 6mm 5P ΜΑΥΡΟ
EX-6206930703	TRI-FIN BRUSH PILE SEAL 7mm 5P BLACK / ΒΟΥΡΤΣΑΚΙ ΜΕΜΒΡΑΝΗΣ TRI-FIN 7mm 5P ΜΑΥΡΟ

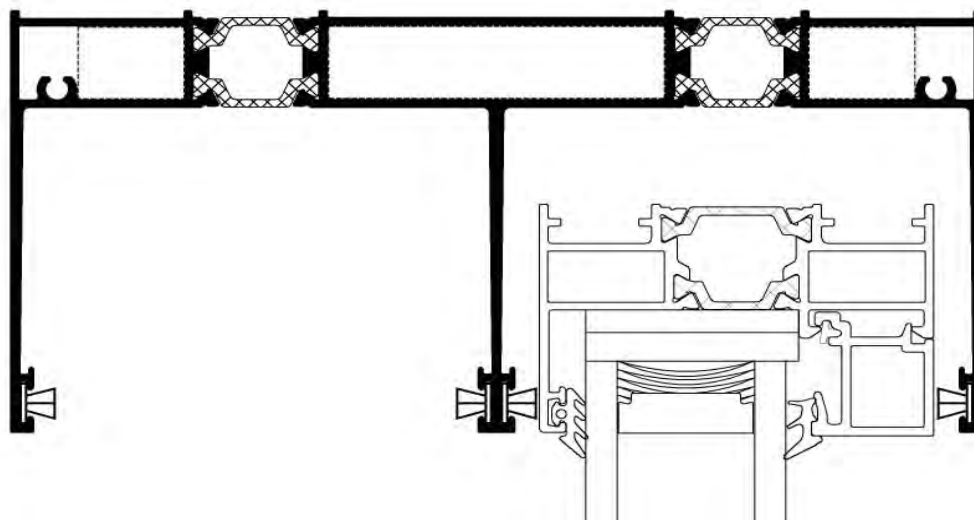
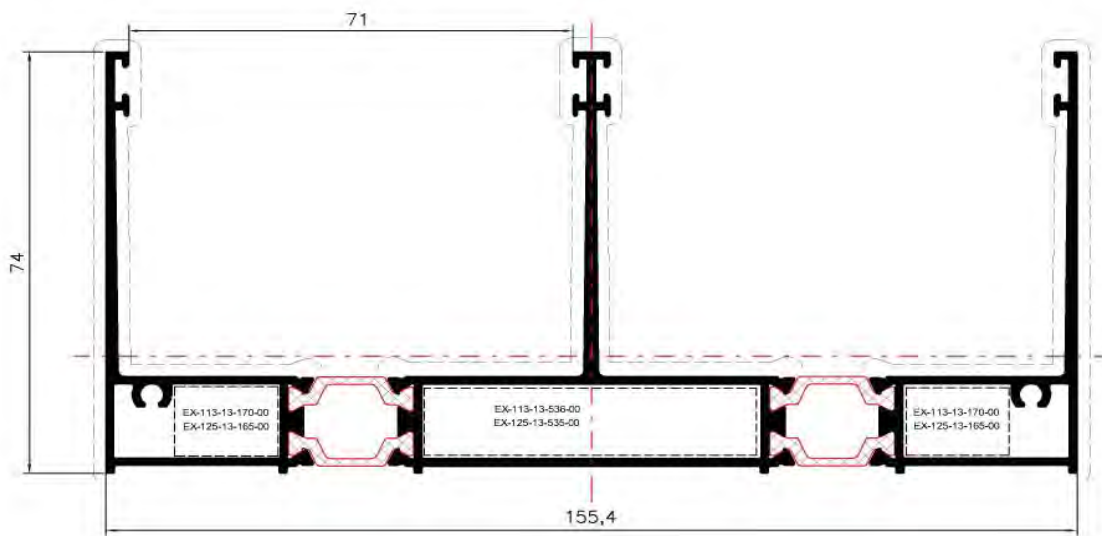

Profile: M63154
TRACK PROFILE
ΟΔΗΓΟΣ
System: M630
I_x (cm⁴): 72,53
I_y (cm⁴): 4,74
Status: Active
Bicolor: No
Bar Length: 6500
Min Order kg: -

Required Accessories / Απαιτούμενα Εξαρτήματα

EX-6600063000	FRAME PVC FOR M630 / PVC ΟΔΗΓΟΥ ΓΙΑ M630
EX-6600063300	POLYAMIDE PORTHOLE BARRIER FOR M630 / ΦΡΑΓΜΟΣ ΠΟΛΥΑΜΙΔΙΟΥ ΓΙΑ M630
EX-6600063200	PORTHOLE BARRIER FOR M63123 / ΦΡΑΓΜΟΣ ΟΔΗΓΟΥ ΓΙΑ M63123
EX-6206930703	TRI-FIN BRUSH PILE SEAL 7mm 5P BLACK / ΒΟΥΡΤΣΑΚΙ ΜΕΜΒΡΑΝΗΣ TRI-FIN 7mm 5P ΜΑΥΡΟ

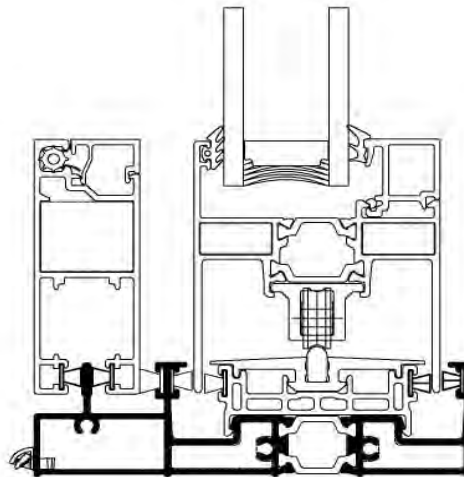
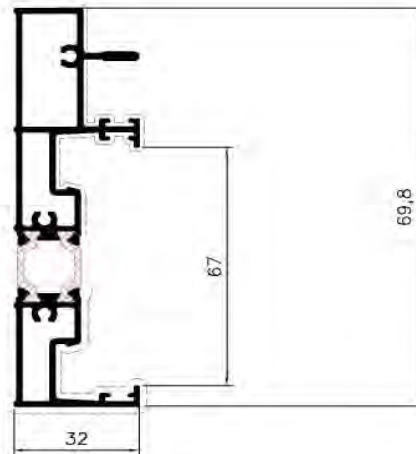

Profile: M63169
TRIM PROFILE
ΑΡΜΟΚΑΛΥΠΤΡΟ
System: M630
I_x (cm⁴): 5,19
I_y (cm⁴): 2,1
Status: Active
Bicolor: No
Bar Length: 6000
Min Order kg: -

Required Accessories / Απαιτούμενα Εξαρτήματα

EX-6206930704	TRI-FIN BRUSH PILE SEAL 7mm 5P GREY / ΒΟΥΡΤΣΑΚΙ ΜΕΜΒΡΑΝΗΣ TRI-FIN 7mm 5P ΓΚΡΙ
EX-6206930703	TRI-FIN BRUSH PILE SEAL 7mm 5P BLACK / ΒΟΥΡΤΣΑΚΙ ΜΕΜΒΡΑΝΗΣ TRI-FIN 7mm 5P ΜΑΥΡΟ
EX-6206910704	BRUSH PILE SEAL 7mm 4P GREY / ΒΟΥΡΤΣΑΚΙ 7mm 4P ΓΚΡΙ
EX-6206910703	BRUSH PILE SEAL 7mm 4P BLACK / ΒΟΥΡΤΣΑΚΙ 7mm 4P ΜΑΥΡΟ
EX-6206910702	BRUSH PILE SEAL 7mm 4P WHITE / ΒΟΥΡΤΣΑΚΙ 7mm 4P ΛΕΥΚΟ

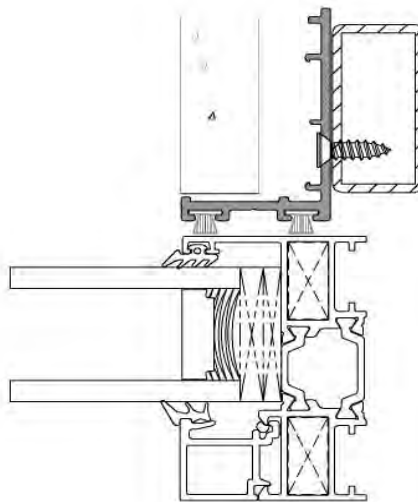

Profile: M63158
TRIM PROFILE
ΑΡΜΟΚΑΛΥΠΤΡΟ
System: M630
I_x (cm⁴): 5,57
I_y (cm⁴): 17,88
Status: Active
Bicolor: No
Bar Length: 6000
Min Order kg: -

Required Accessories / Απαιτούμενα Εξαρτήματα

EX-6200341203	SINGLE-FIN BRUSH PILE SEAL 12mm 4P BLACK / ΒΟΥΡΤΣΑΚΙ ΜΕΜΒΡΑΝΗΣ 12mm 4P ΜΑΥΡΟ
EX-2401460003	GASKET FOR M14600 NARROW HOOK EPDM BLACK / ΕΛΑΣΤΙΚΟ ΣΤΕΝΟΥ ΓΑΝΤΖΟΥ Μ14600 EPDM ΜΑΥΡΟ

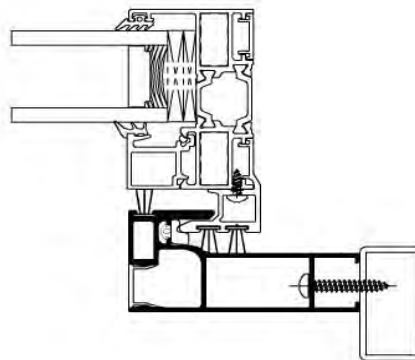
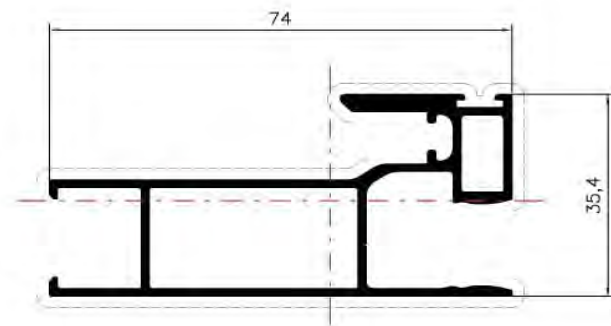

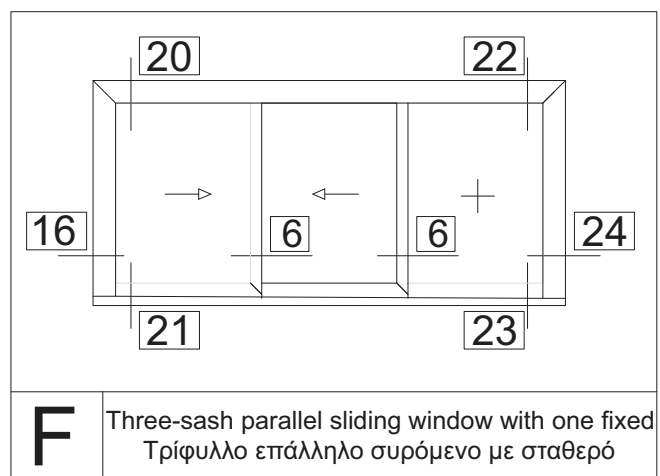
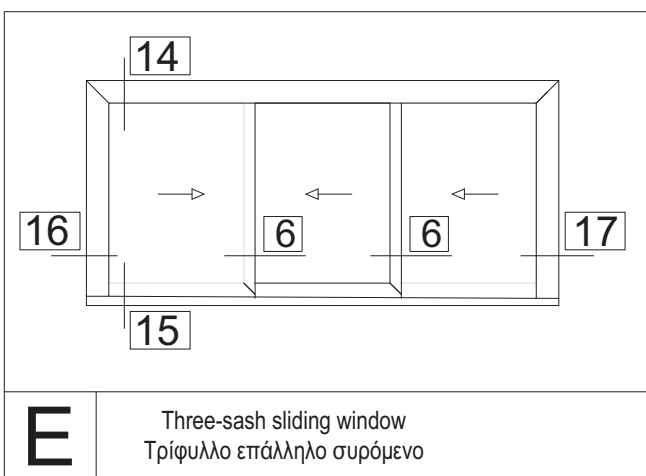
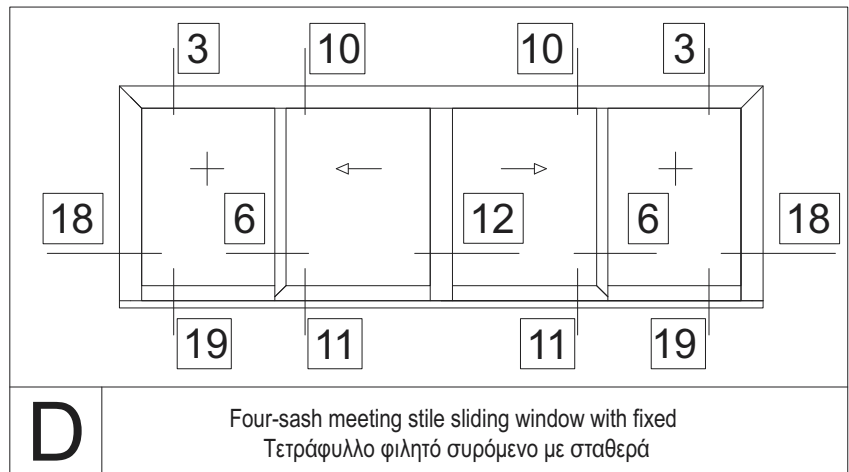
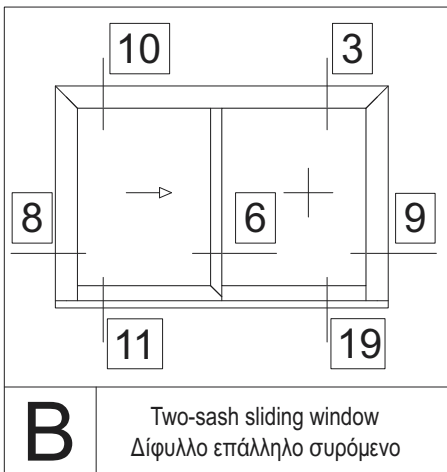
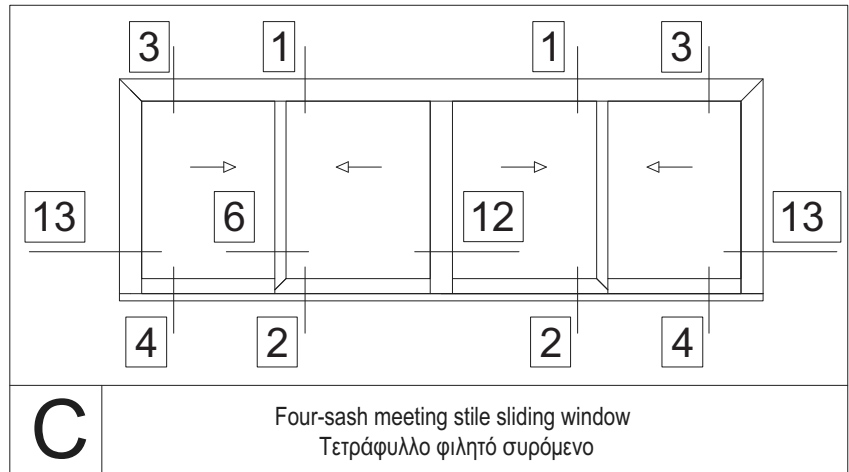
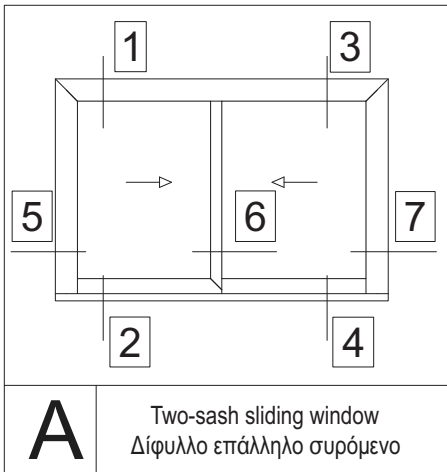

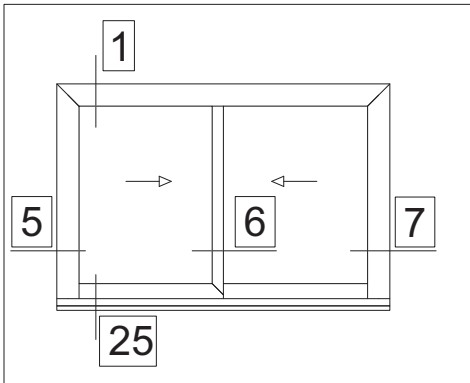

As

Two-sash sliding window with subsill
Δίφυλλο επάλληλο συρόμενο με πρόσθετη κάσα κατωκασίου

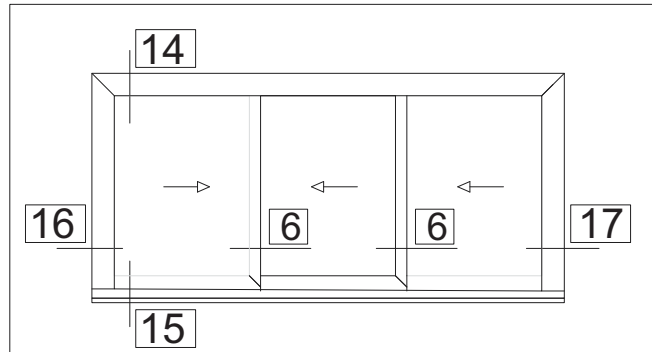

Es

Three-sash sliding window with subsill
Τρίφυλλο επάλληλο συρόμενο με πρόσθετη κάσα κατωκασίου

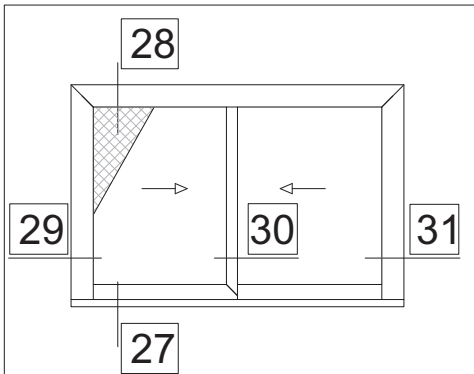

Af

Two-sash sliding window with flyscreen
Δίφυλλο επάλληλο συρόμενο με σήτα

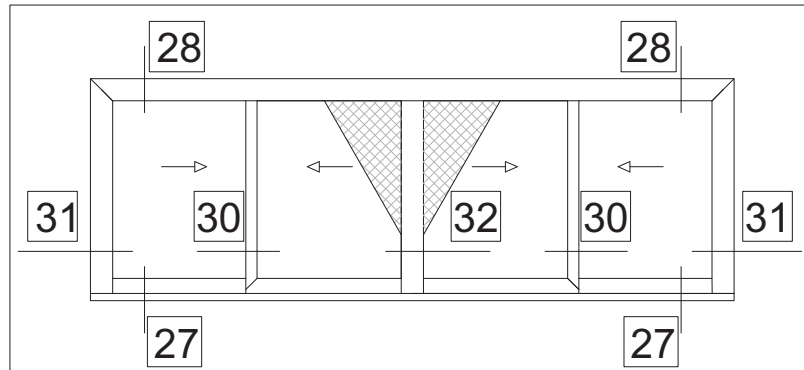

Cf

Four-sash meeting stile sliding window with flyscreen
Τετράφυλλο φιλητό συρόμενο με σήτα

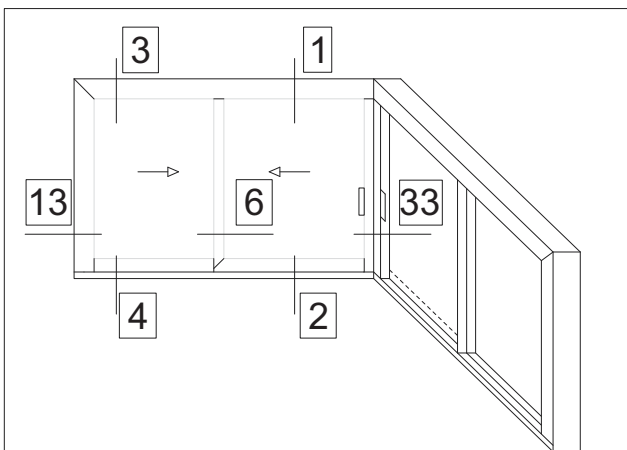

G

2+2 sash sliding window with 90°
corner adjoining profile
Τετράφυλλο επάλληλο γωνιακό 90°

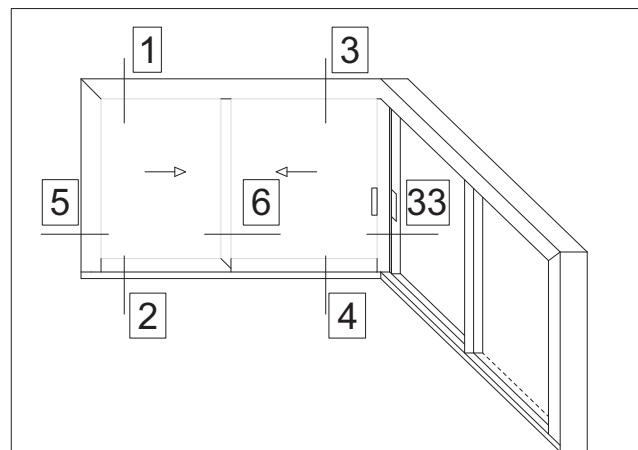

H

2+2 sash sliding window with 90°
corner adjoining profile
Τετράφυλλο επάλληλο γωνιακό 90°

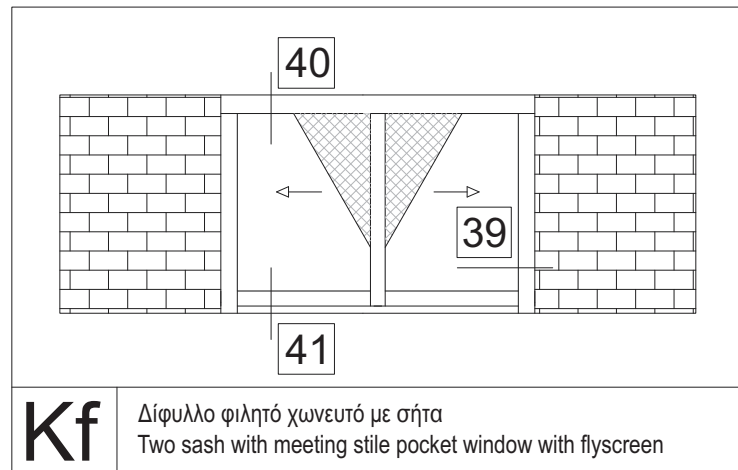
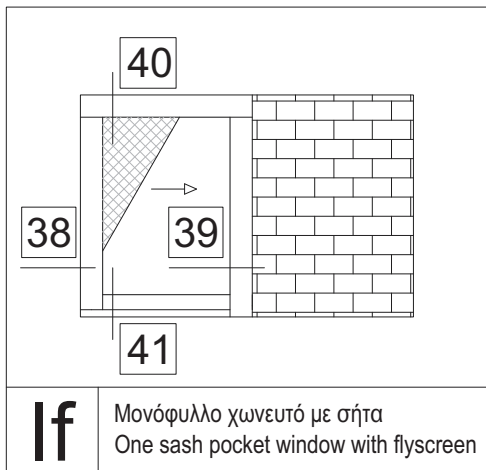
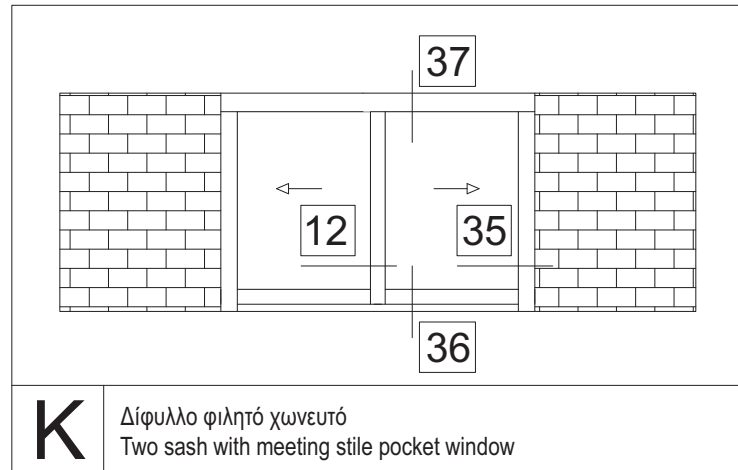
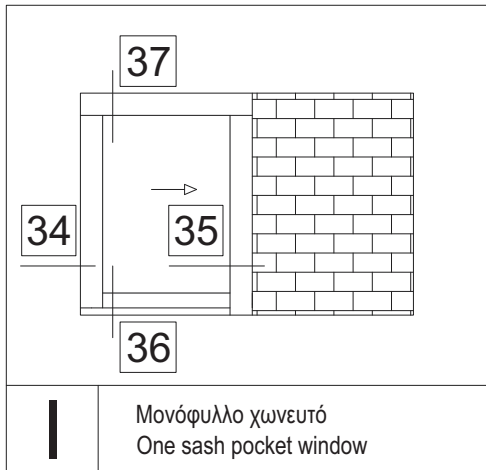

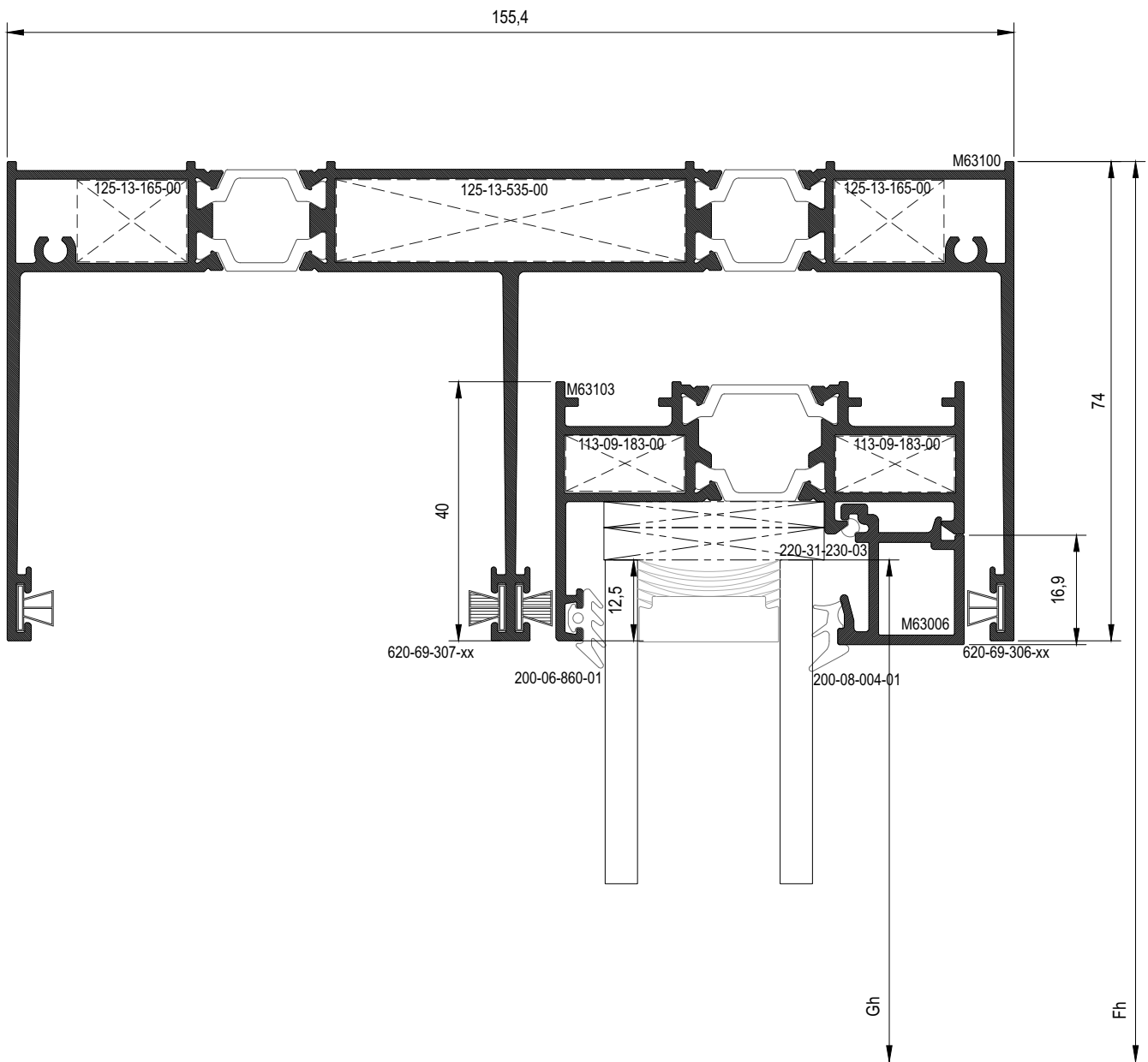
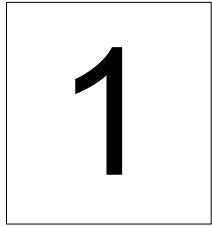

2

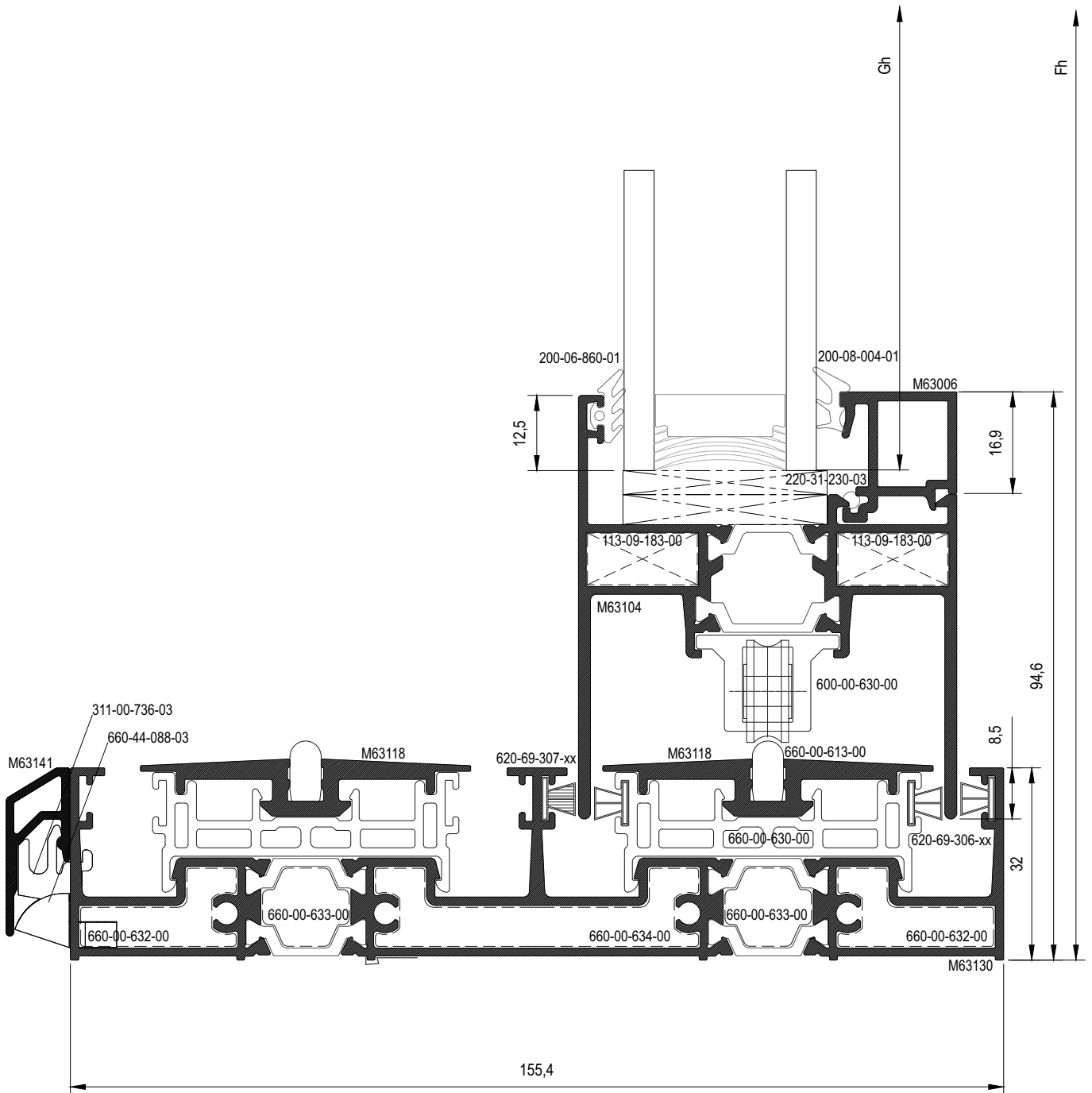

3

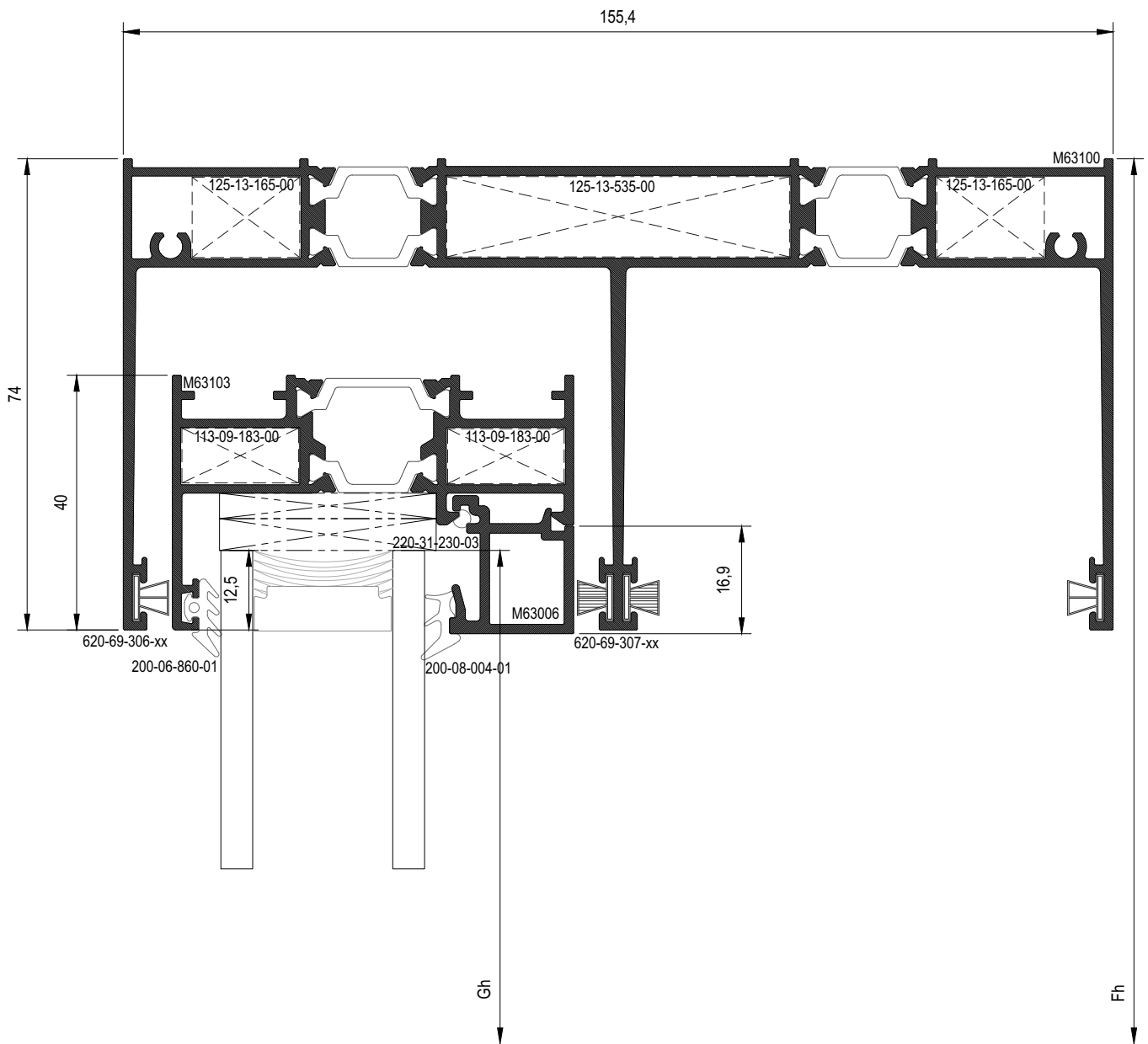

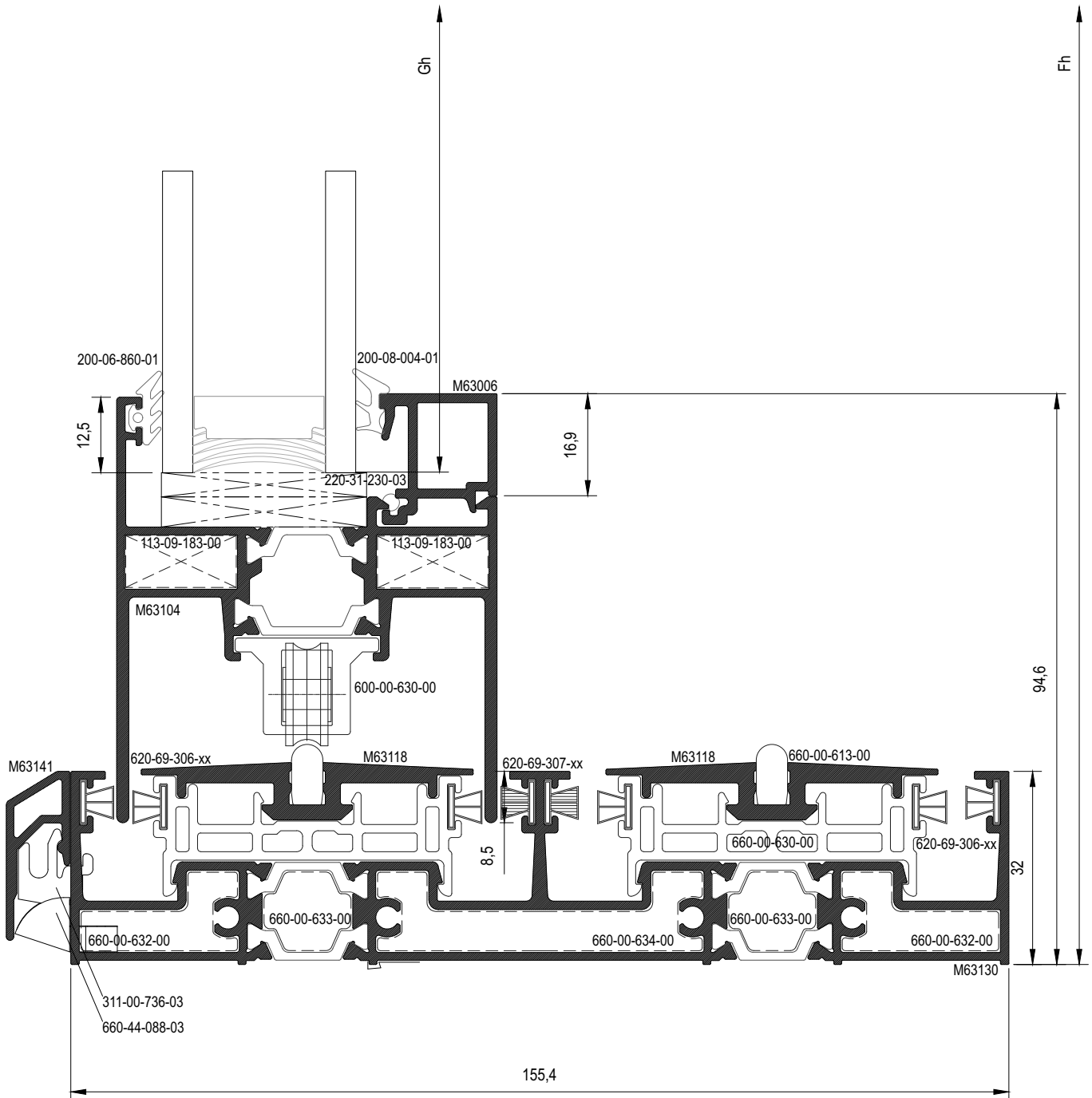
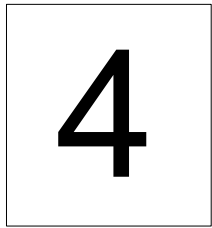

5

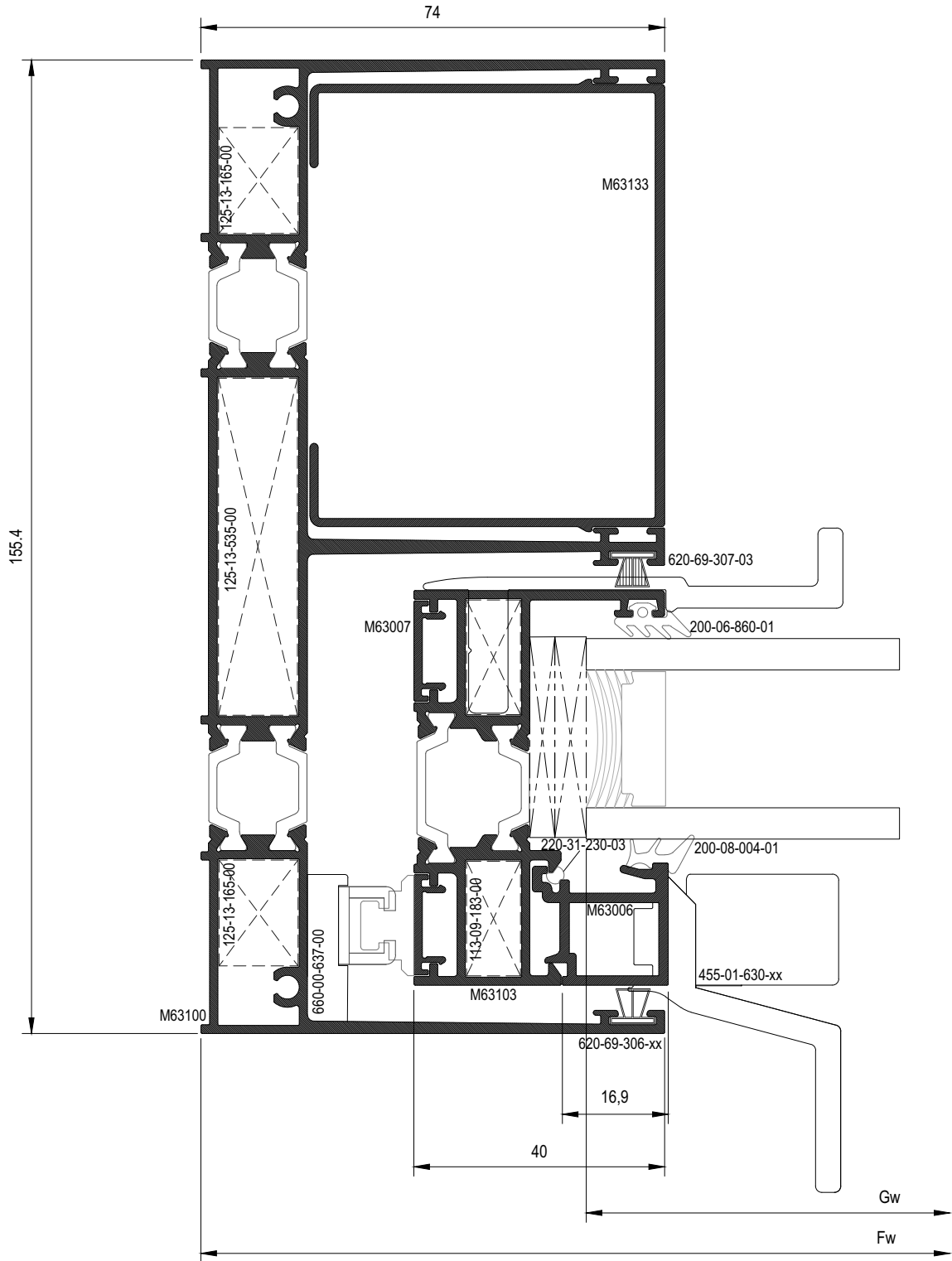

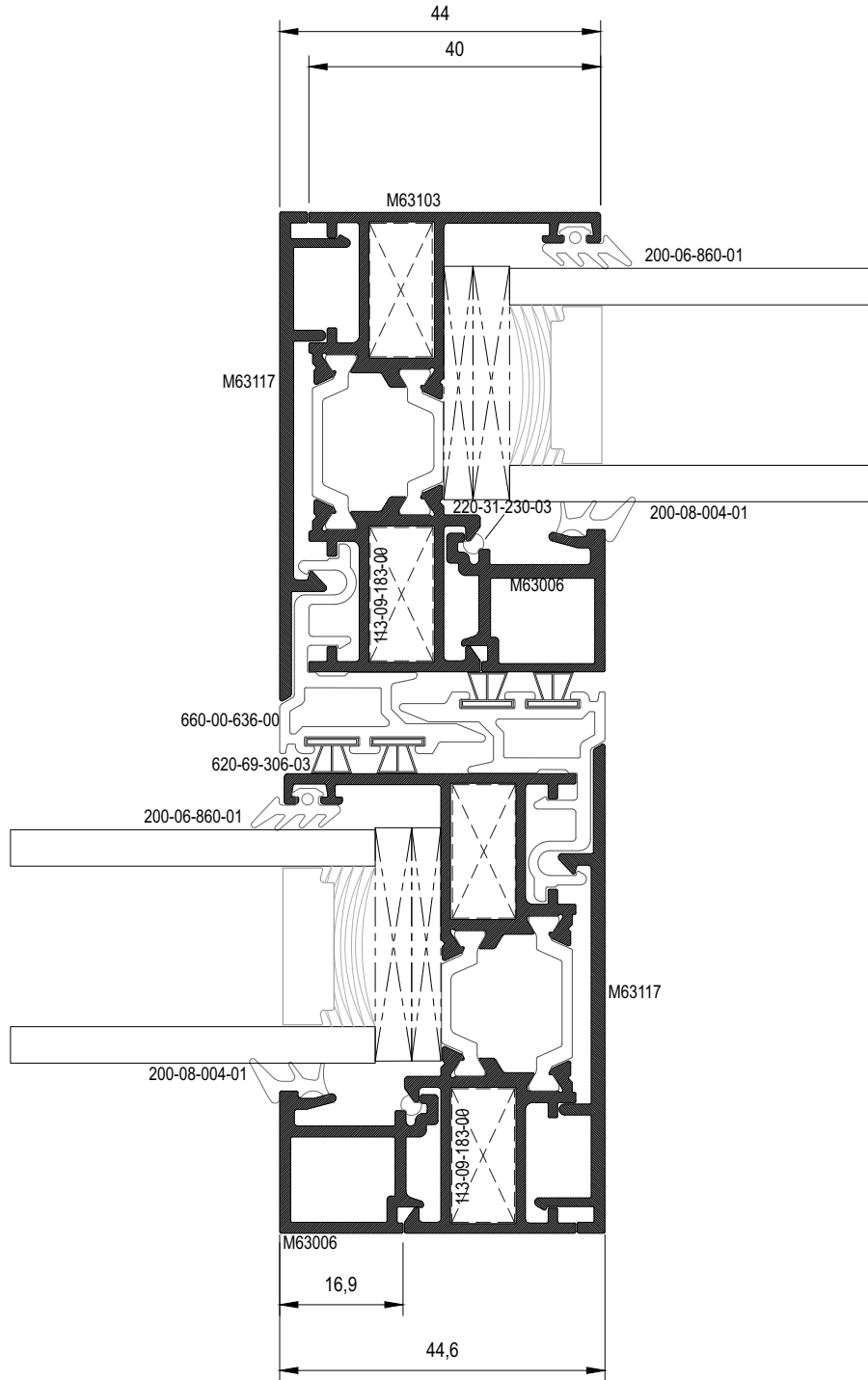
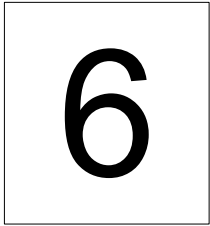

7

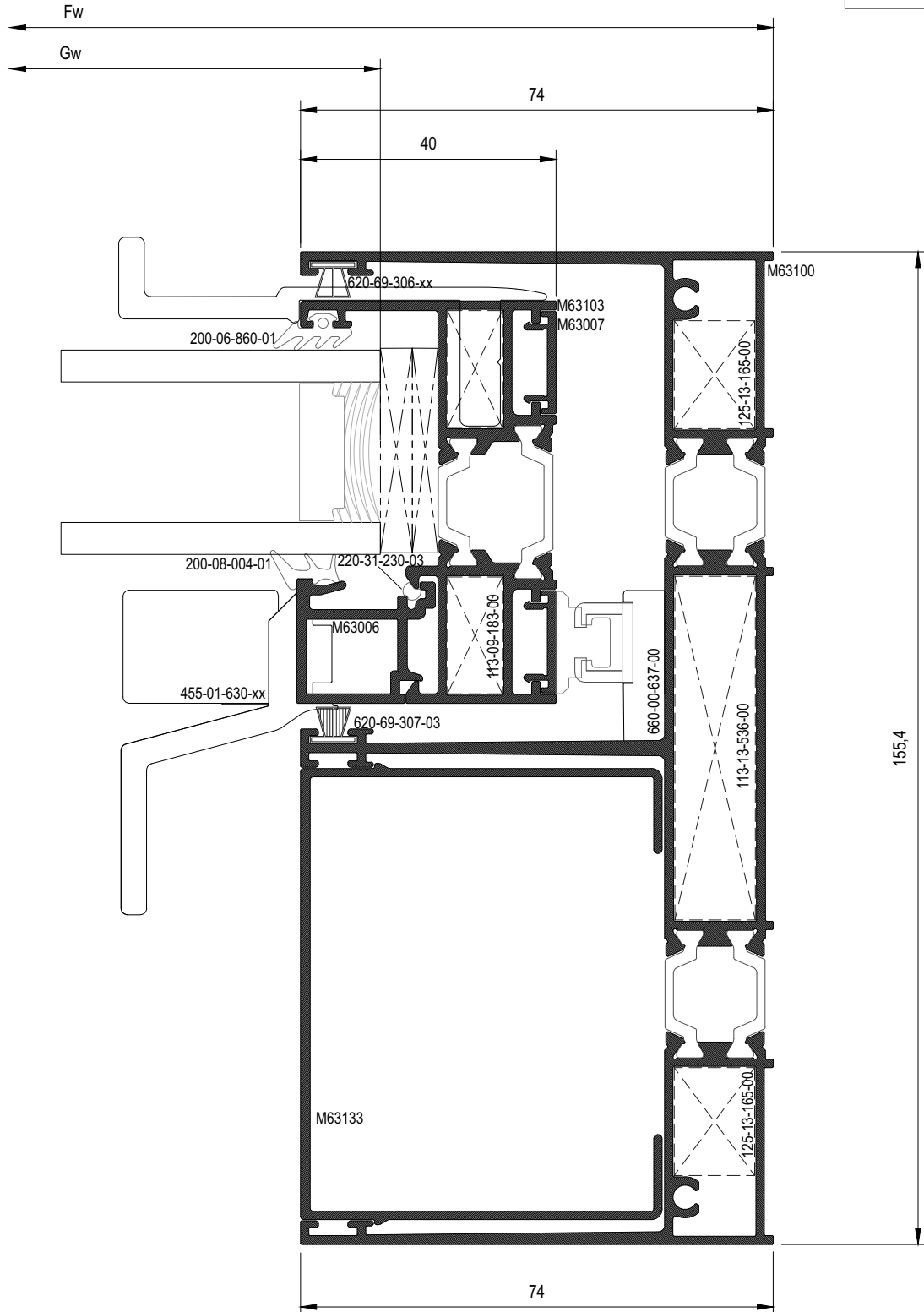

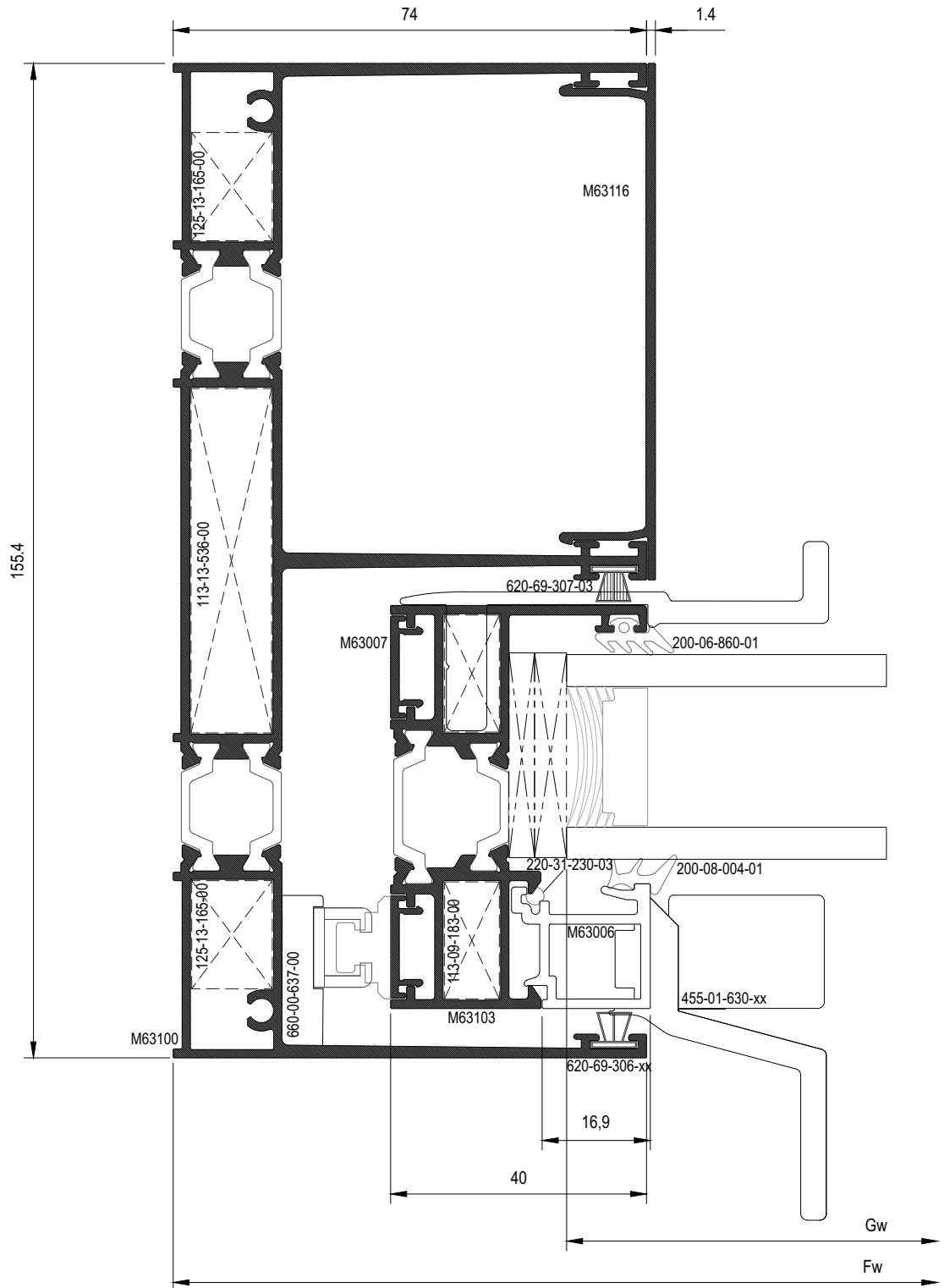
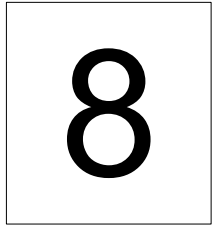

9

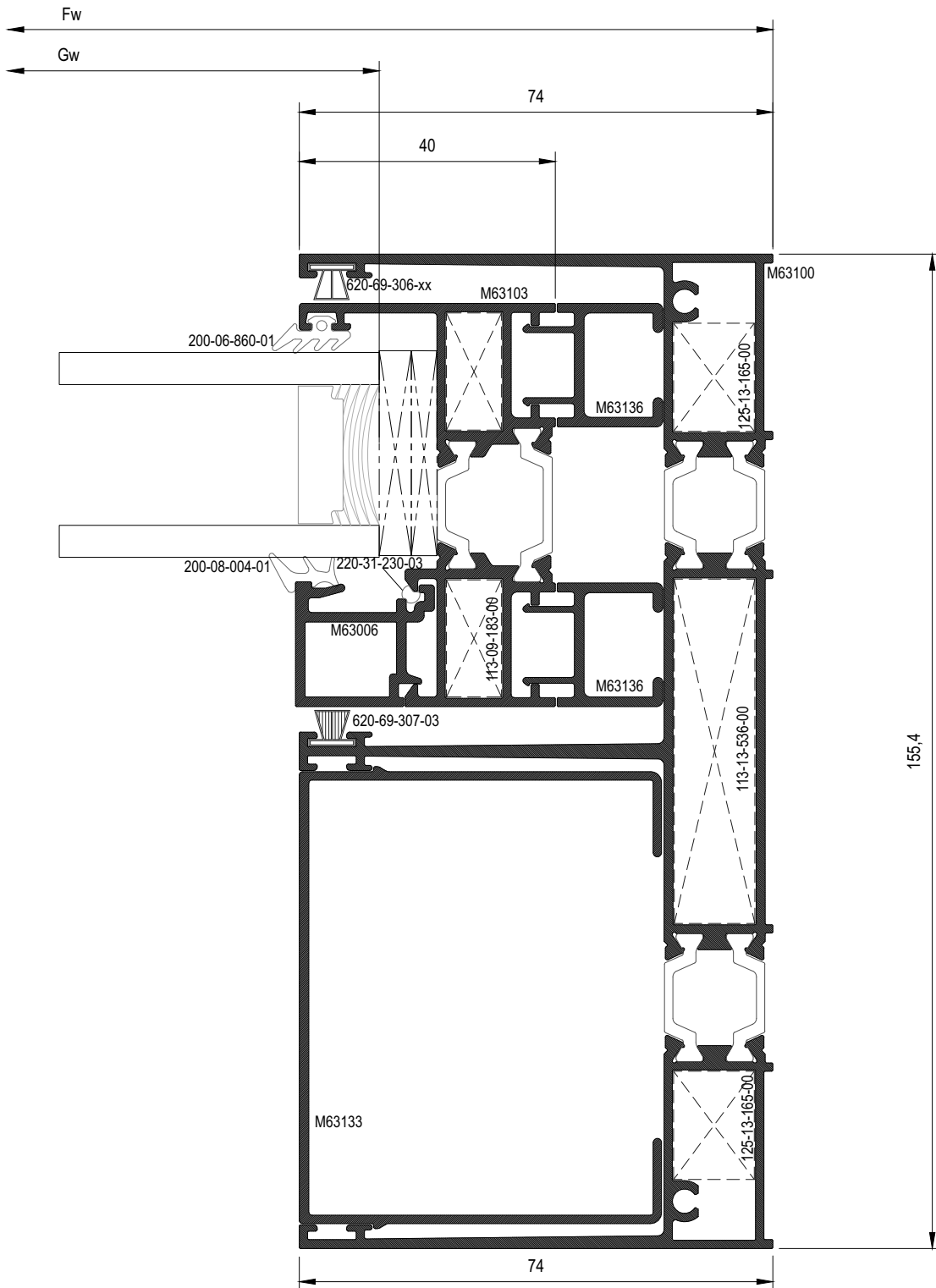

10

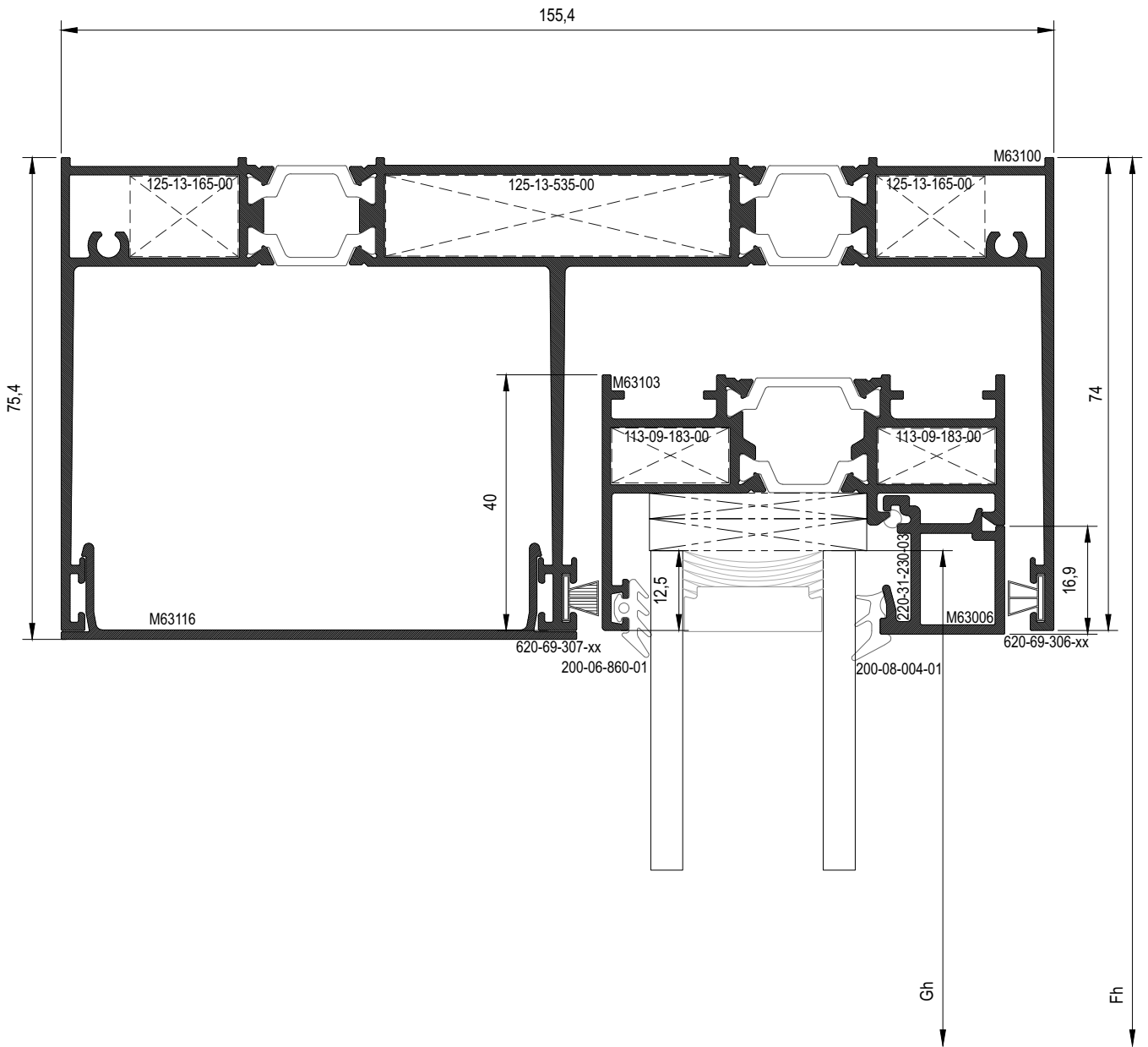

11

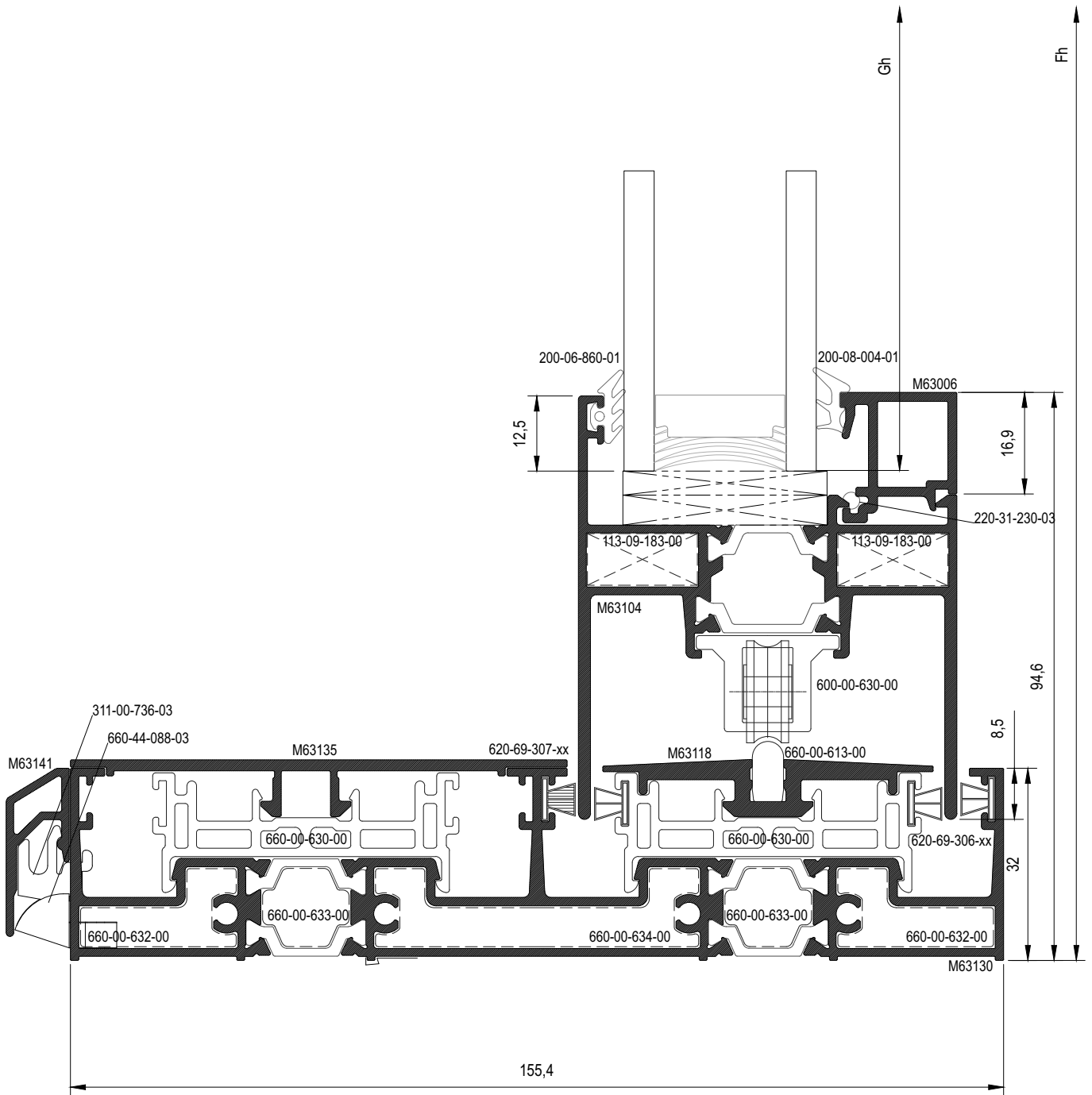

12

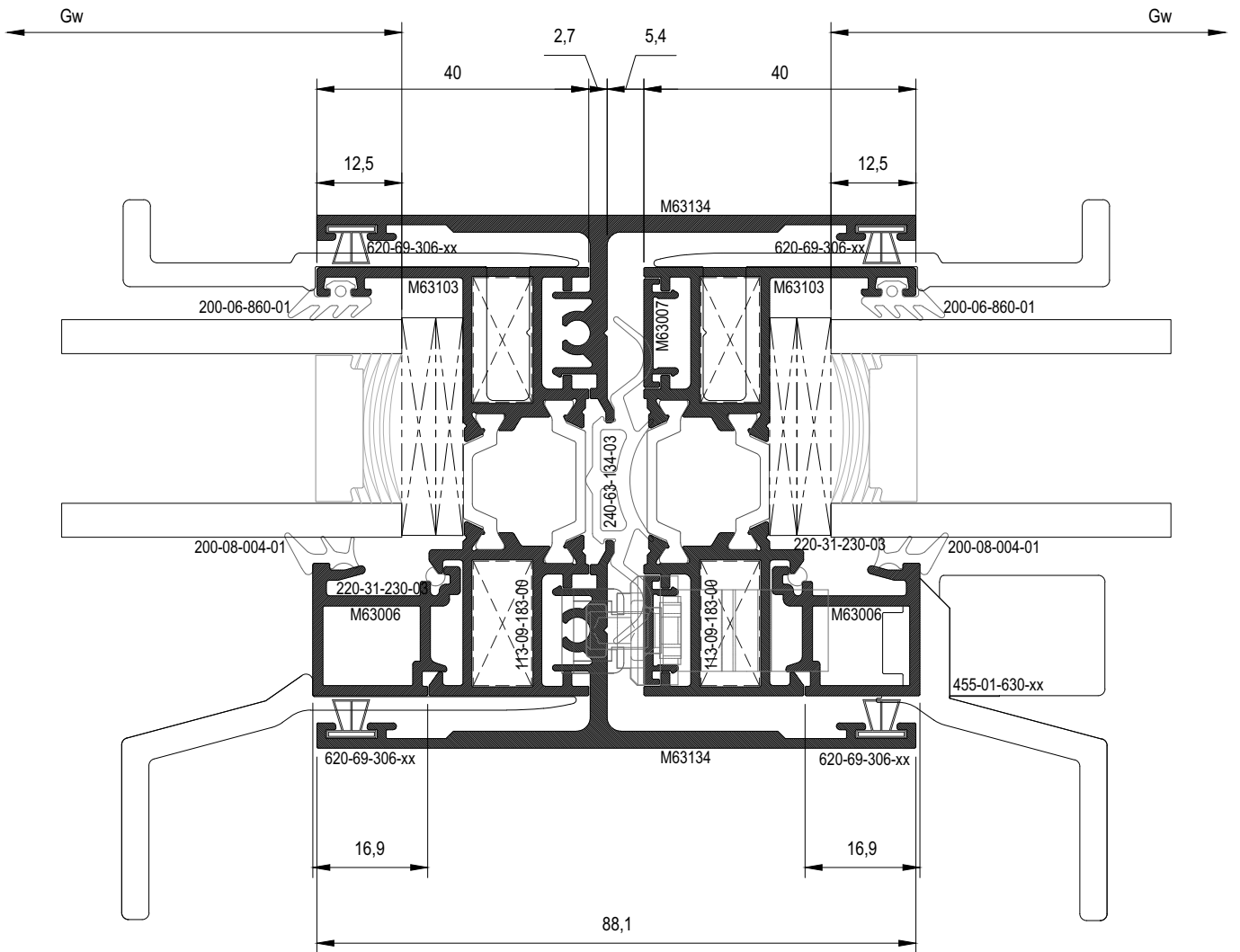

13

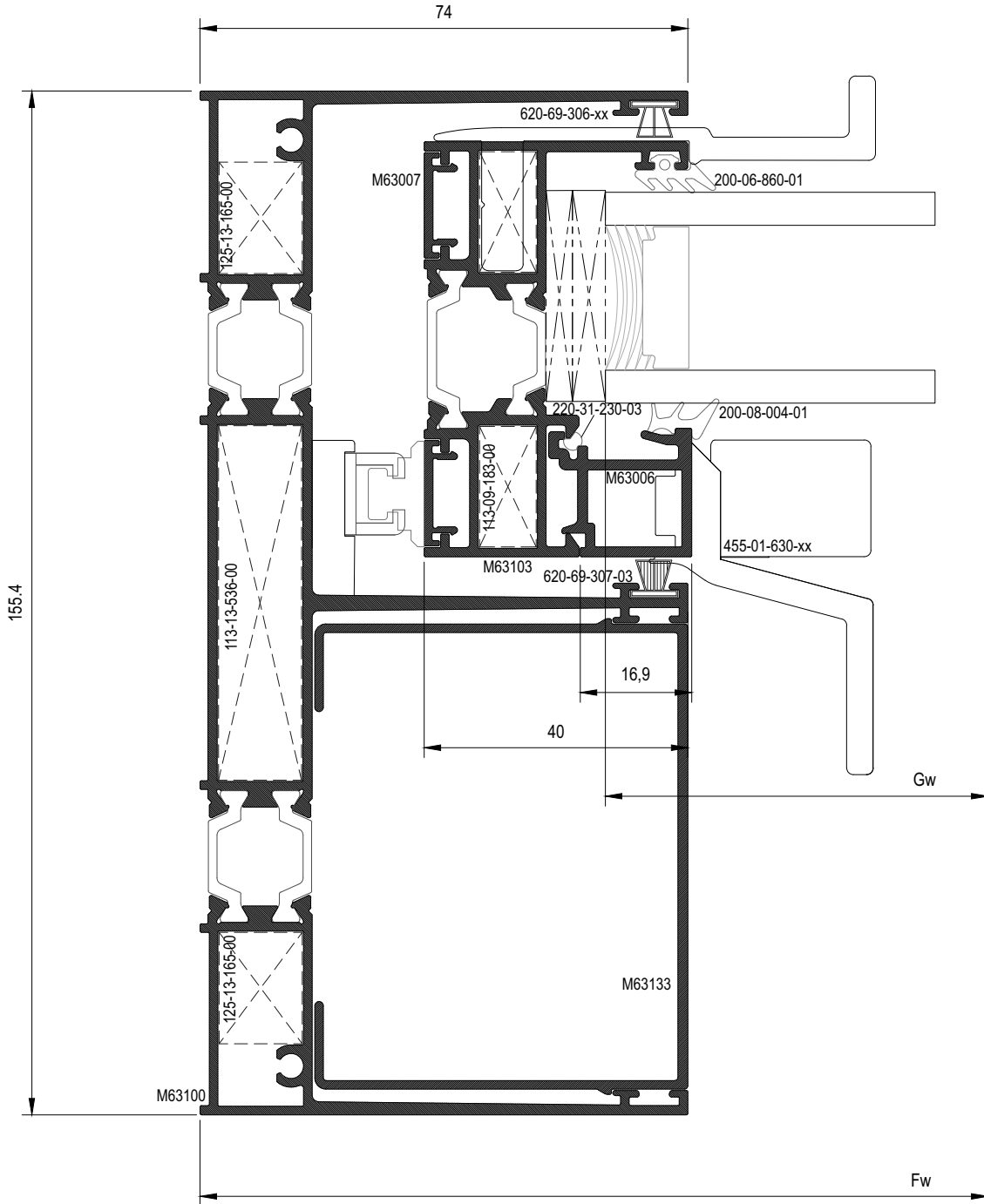

14

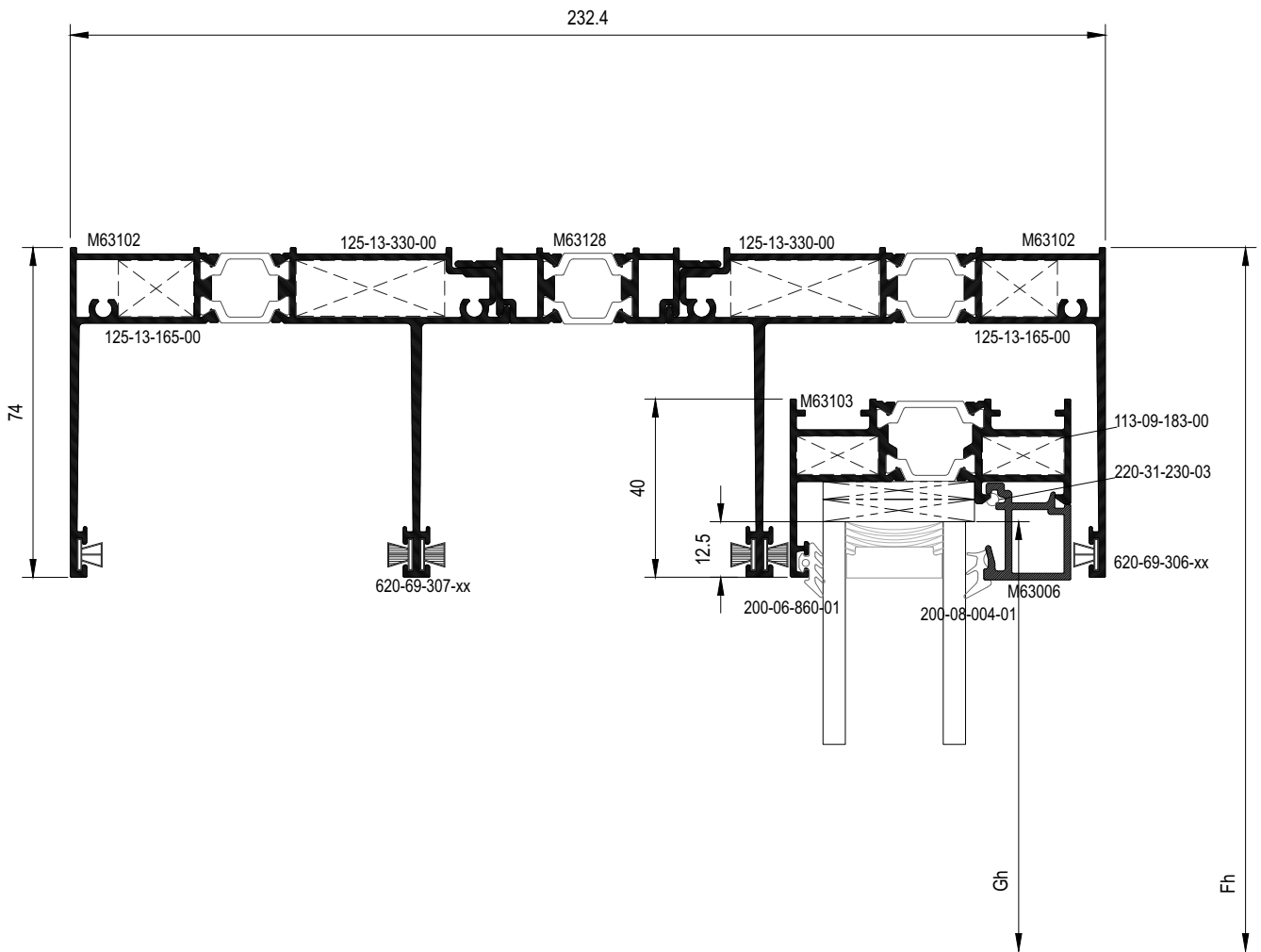

15

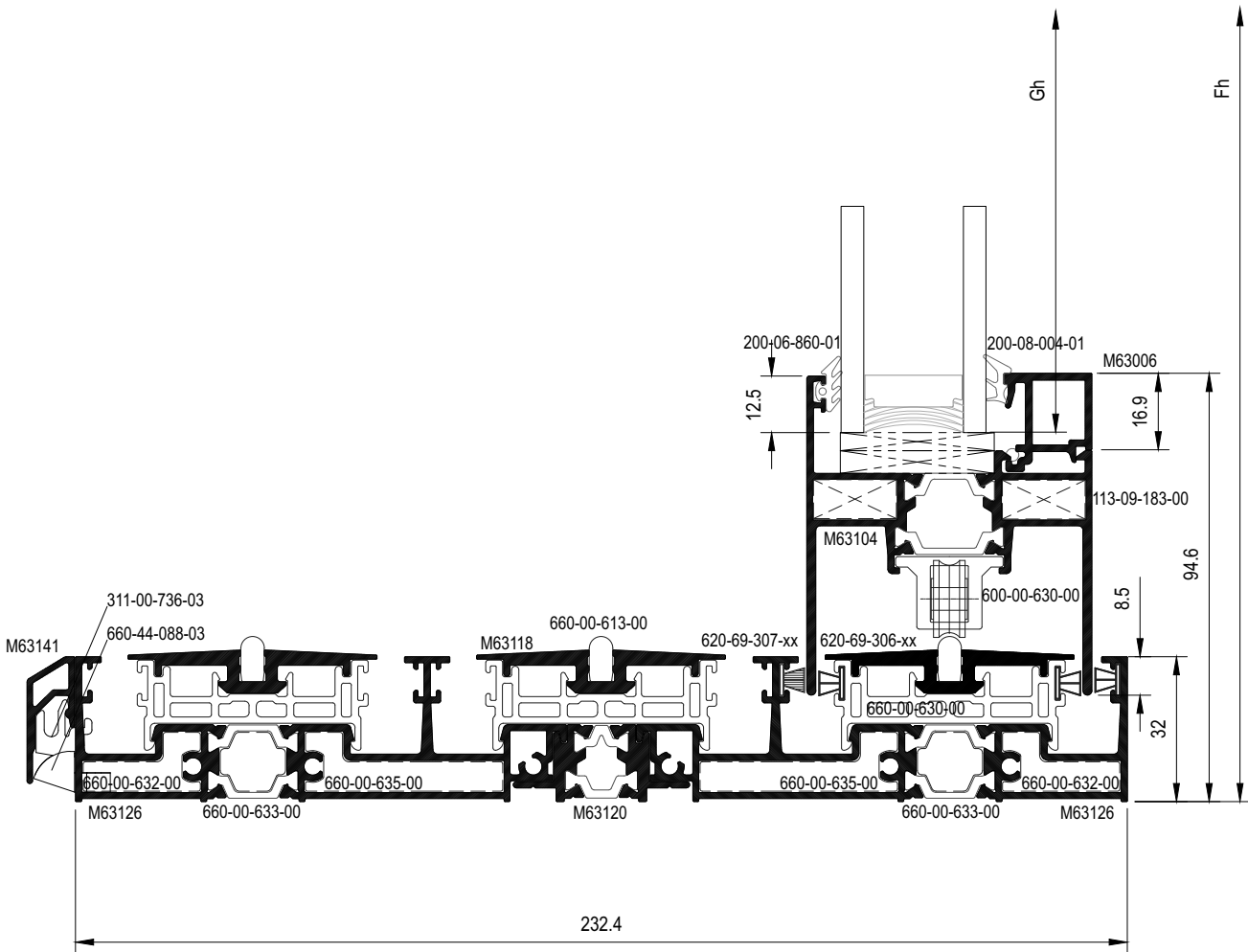

16

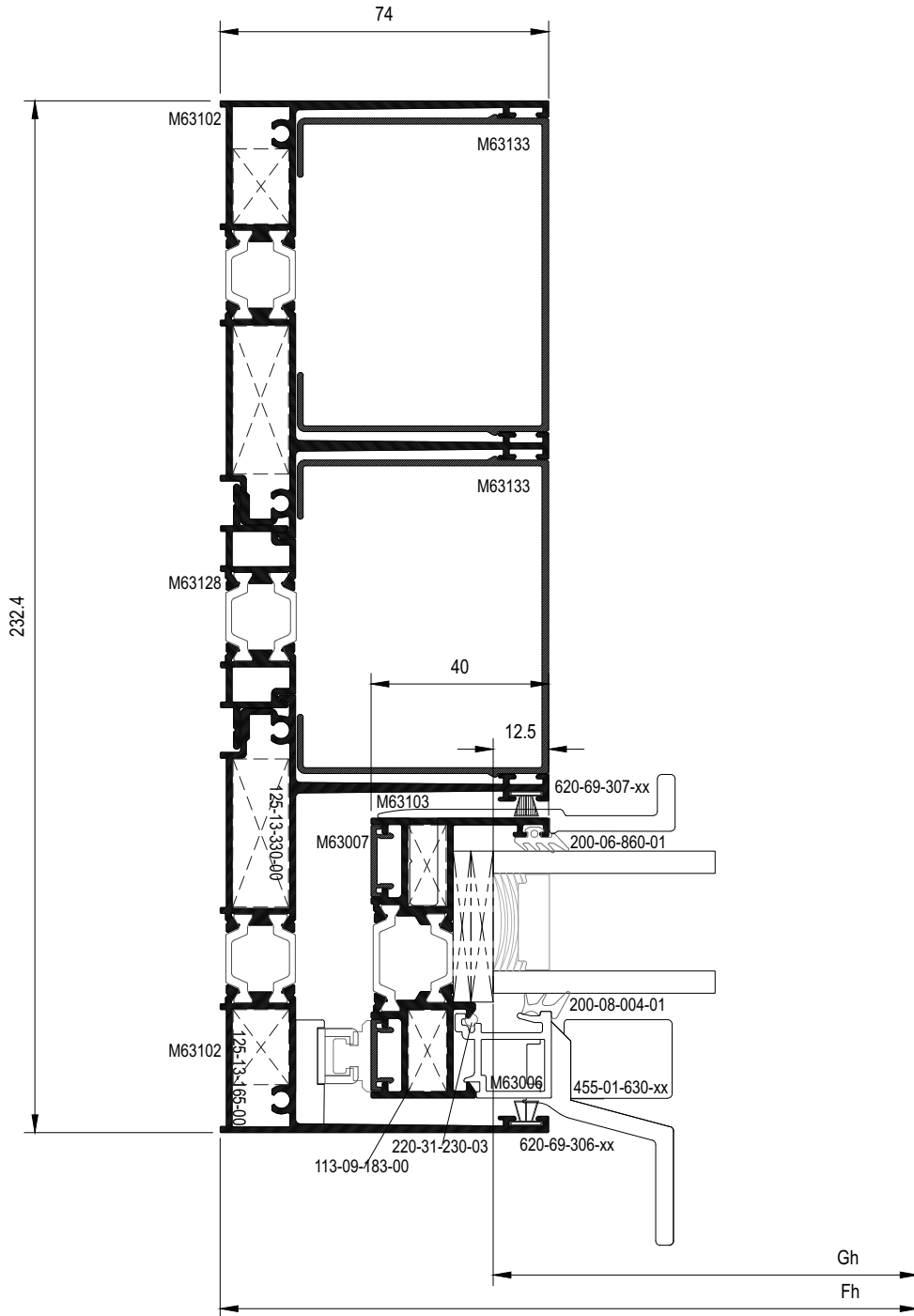

17

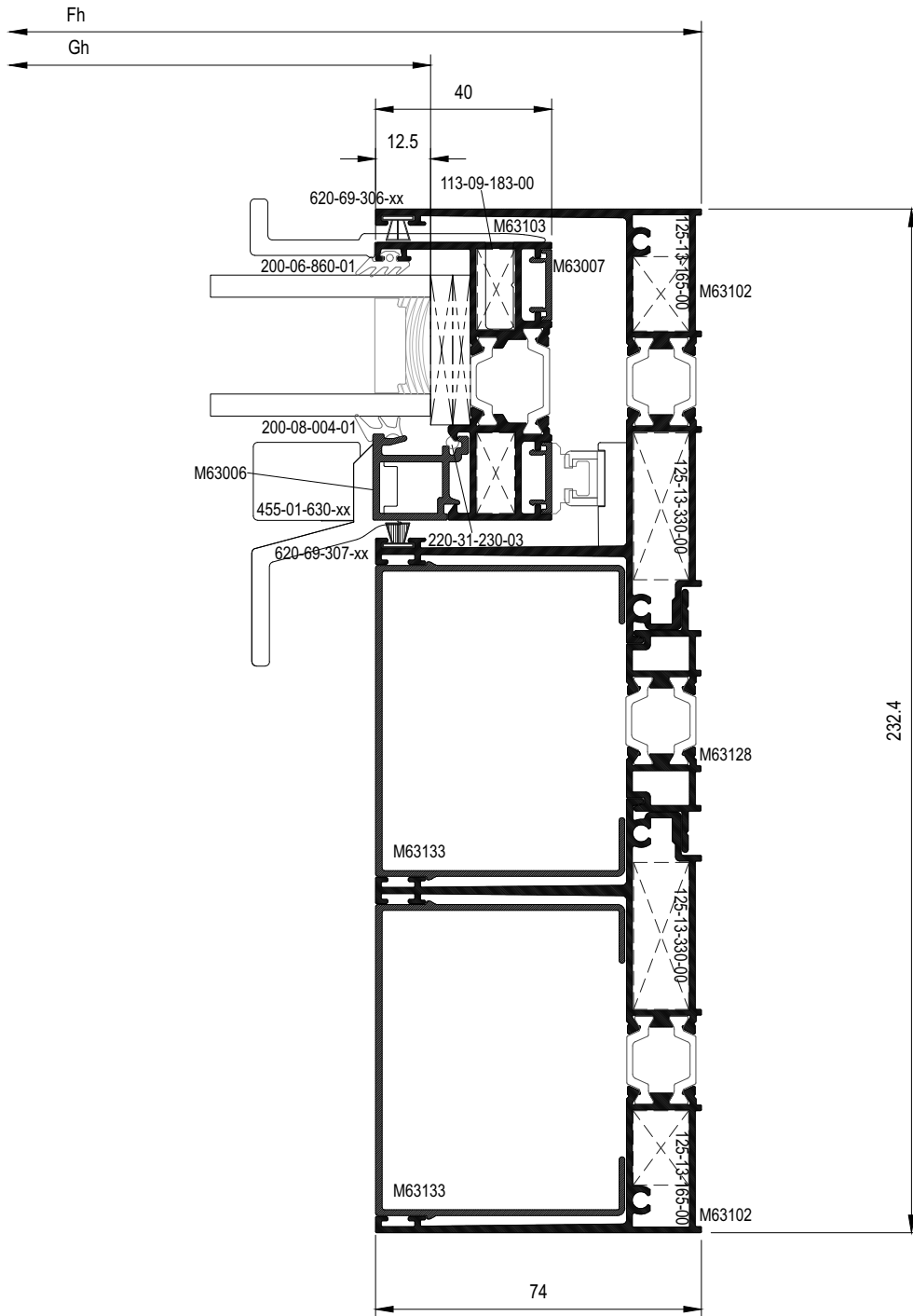

18

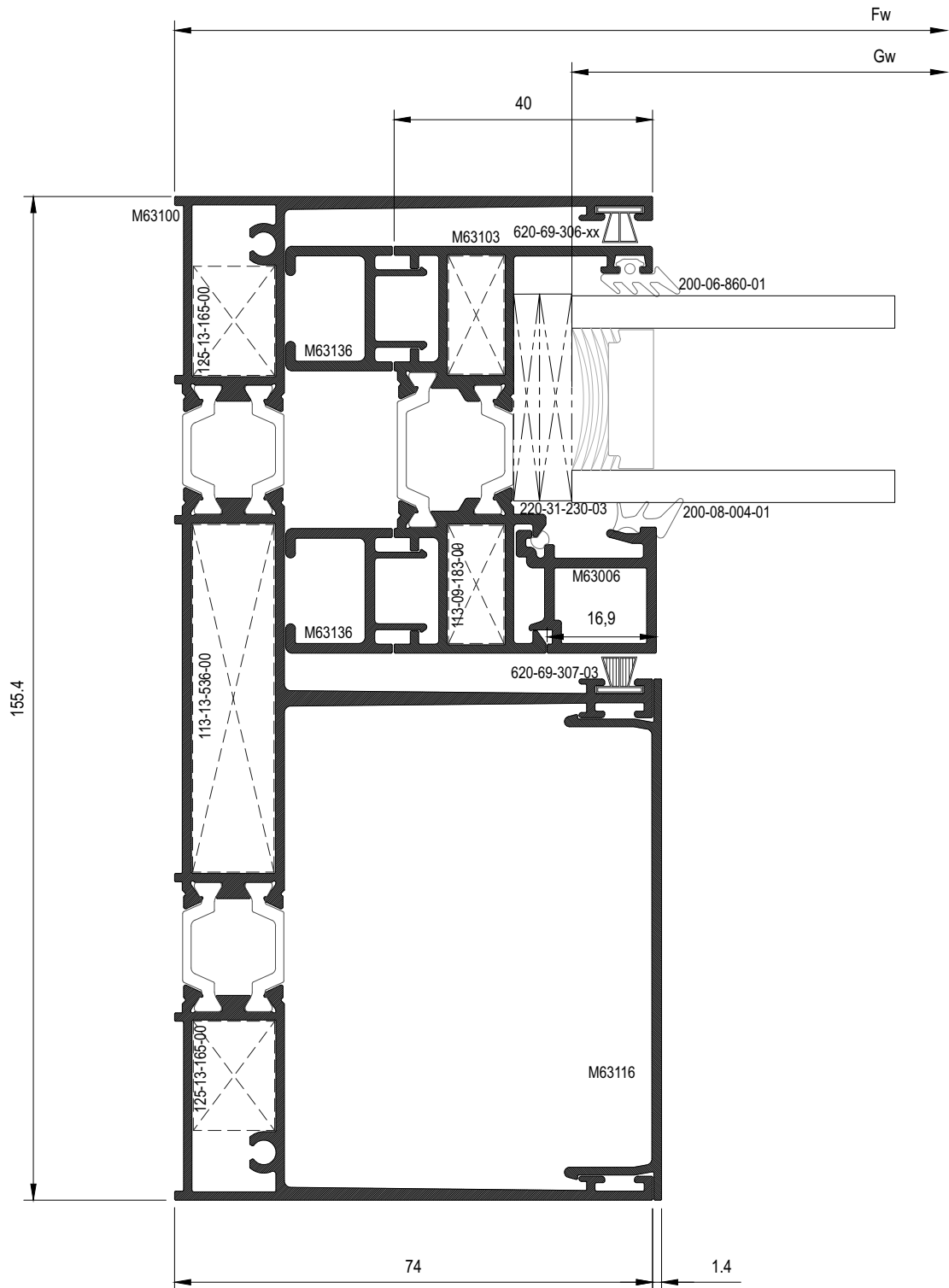

19

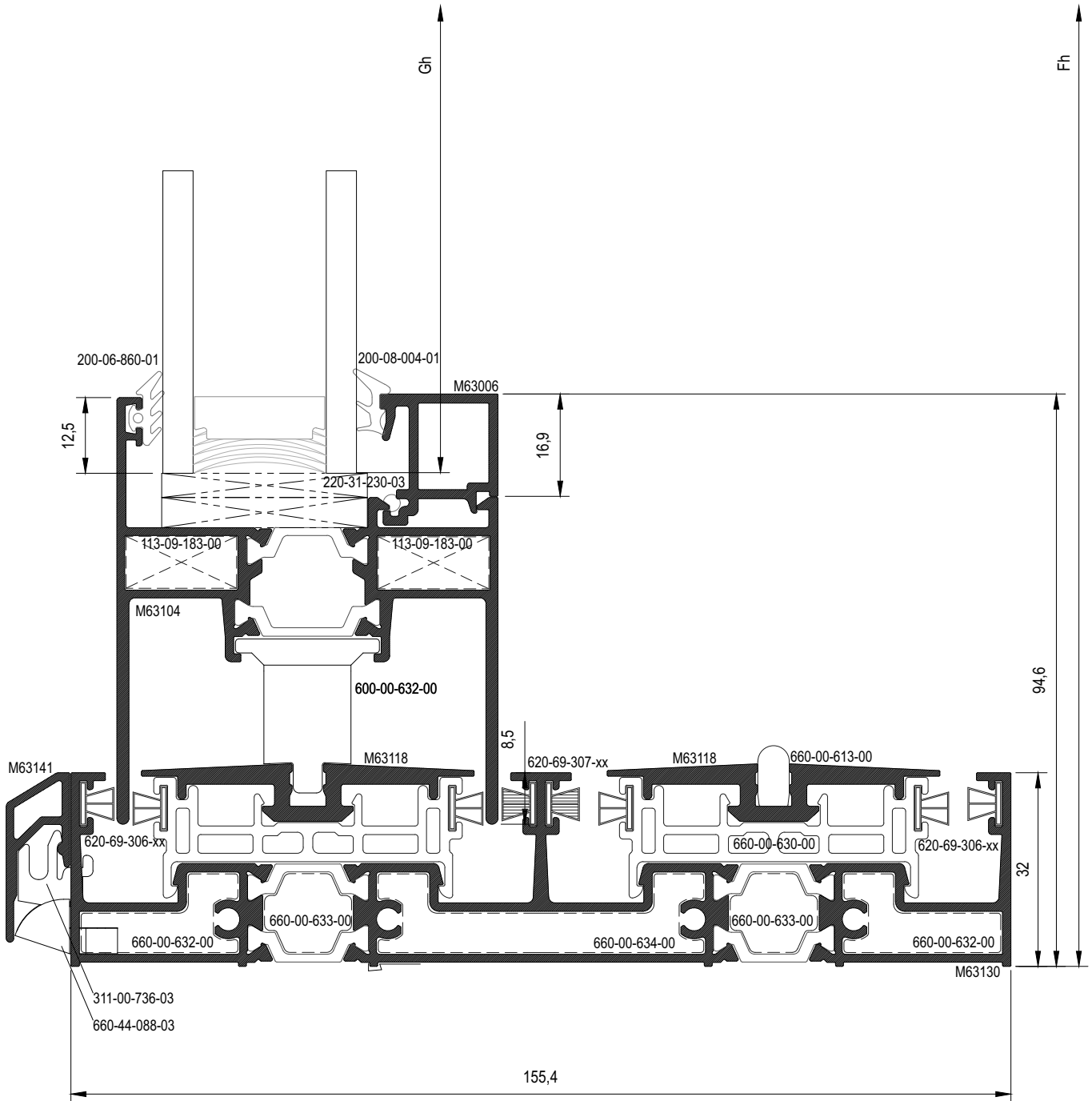

20

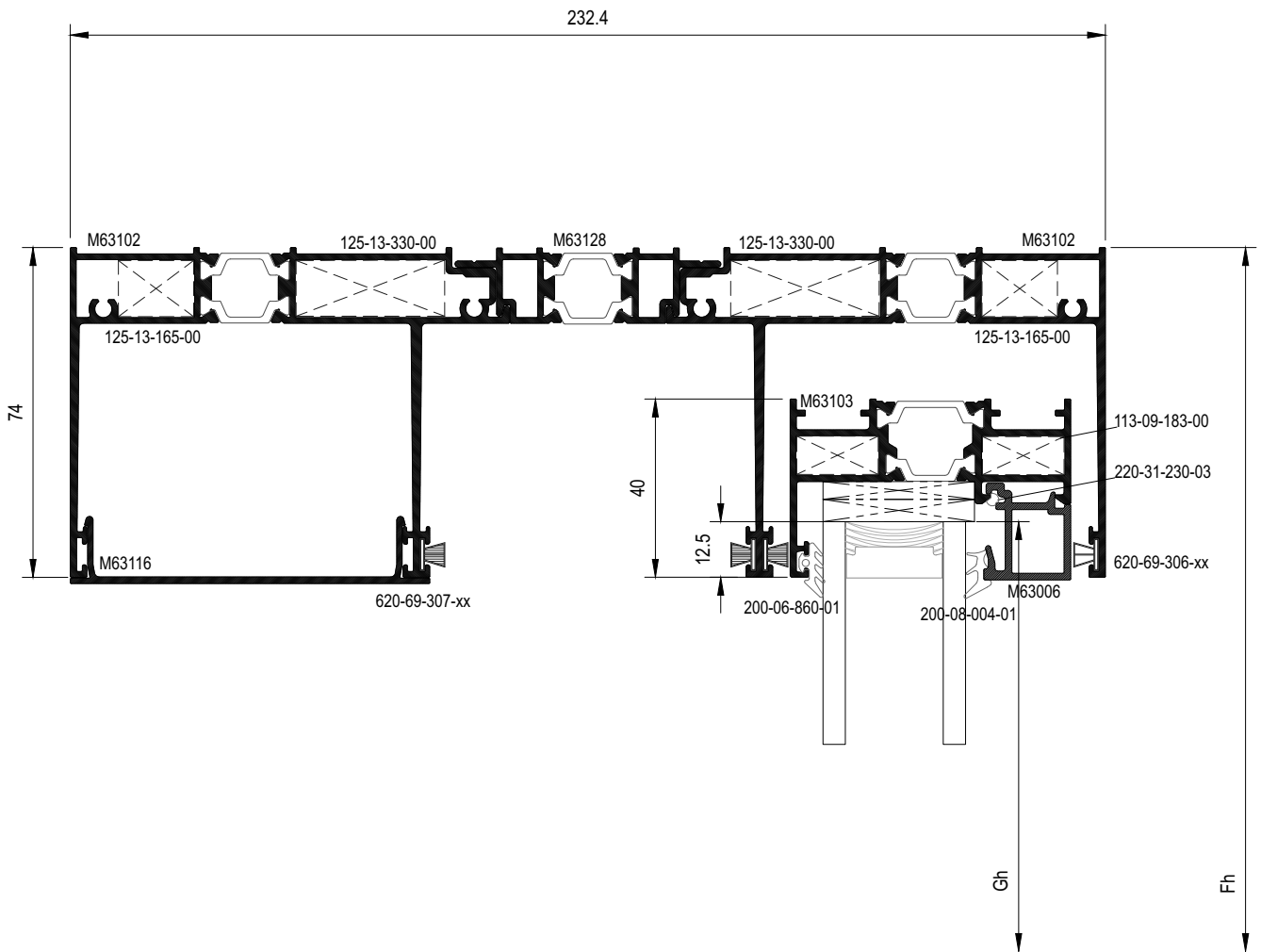

21

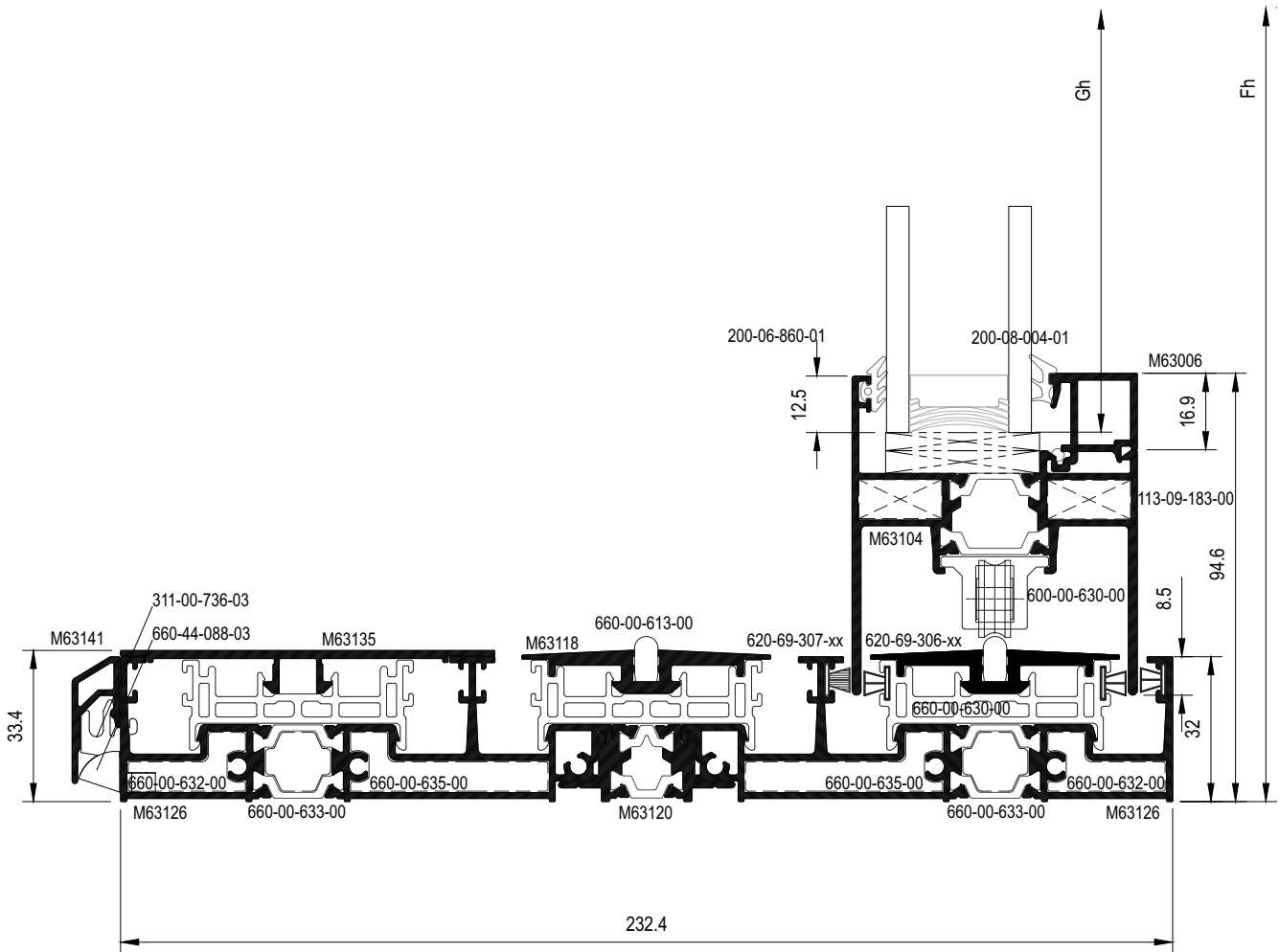

22

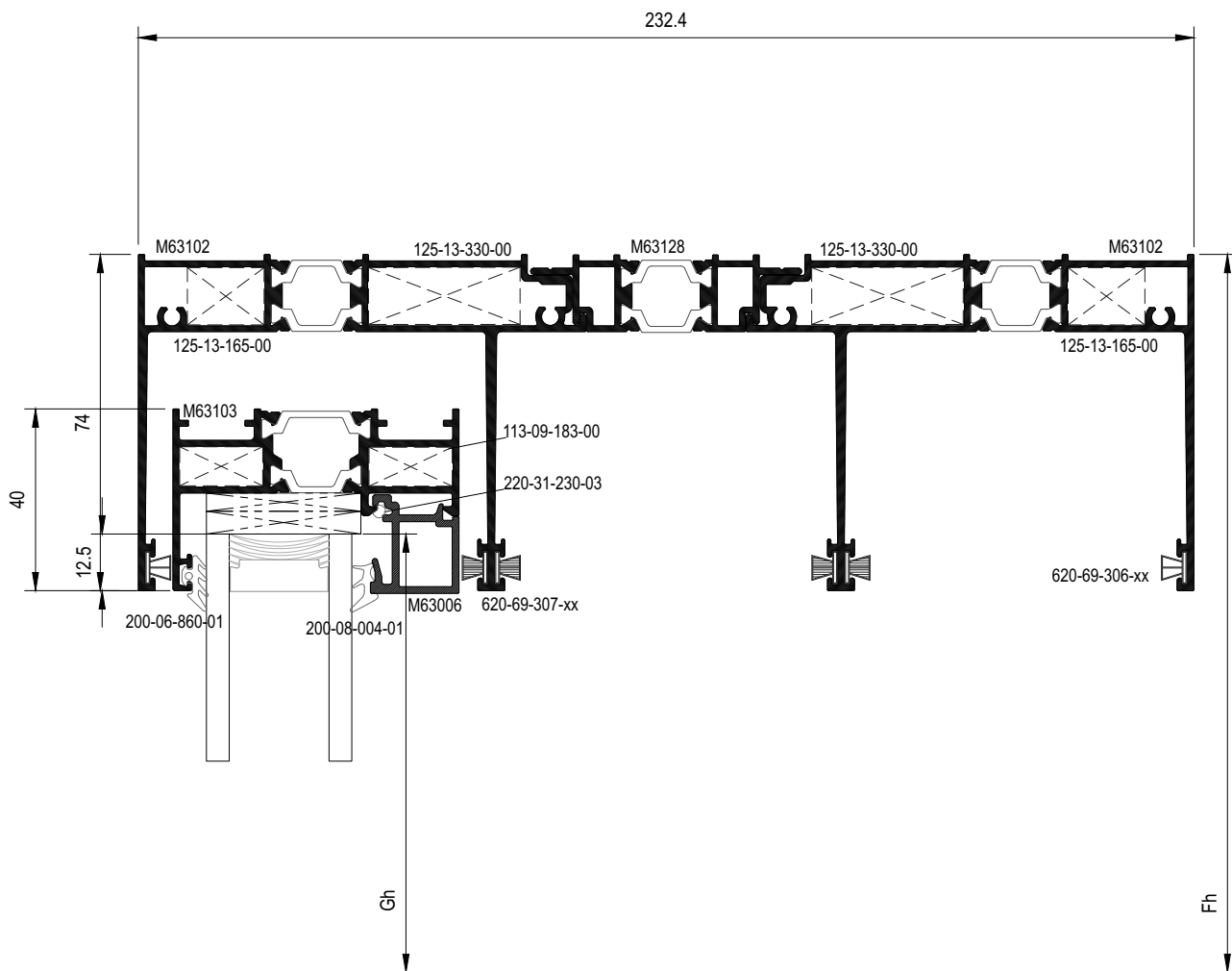

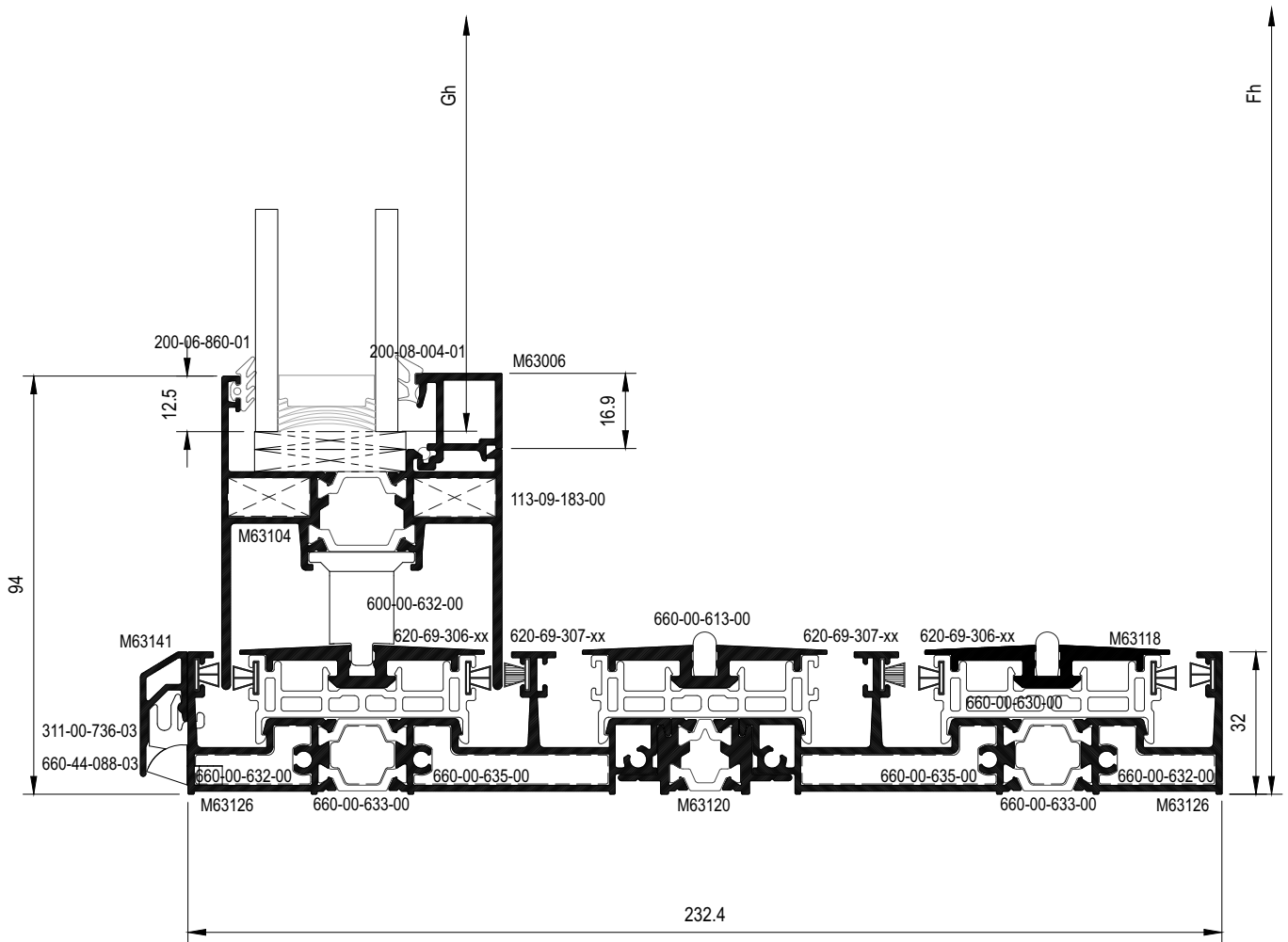

24

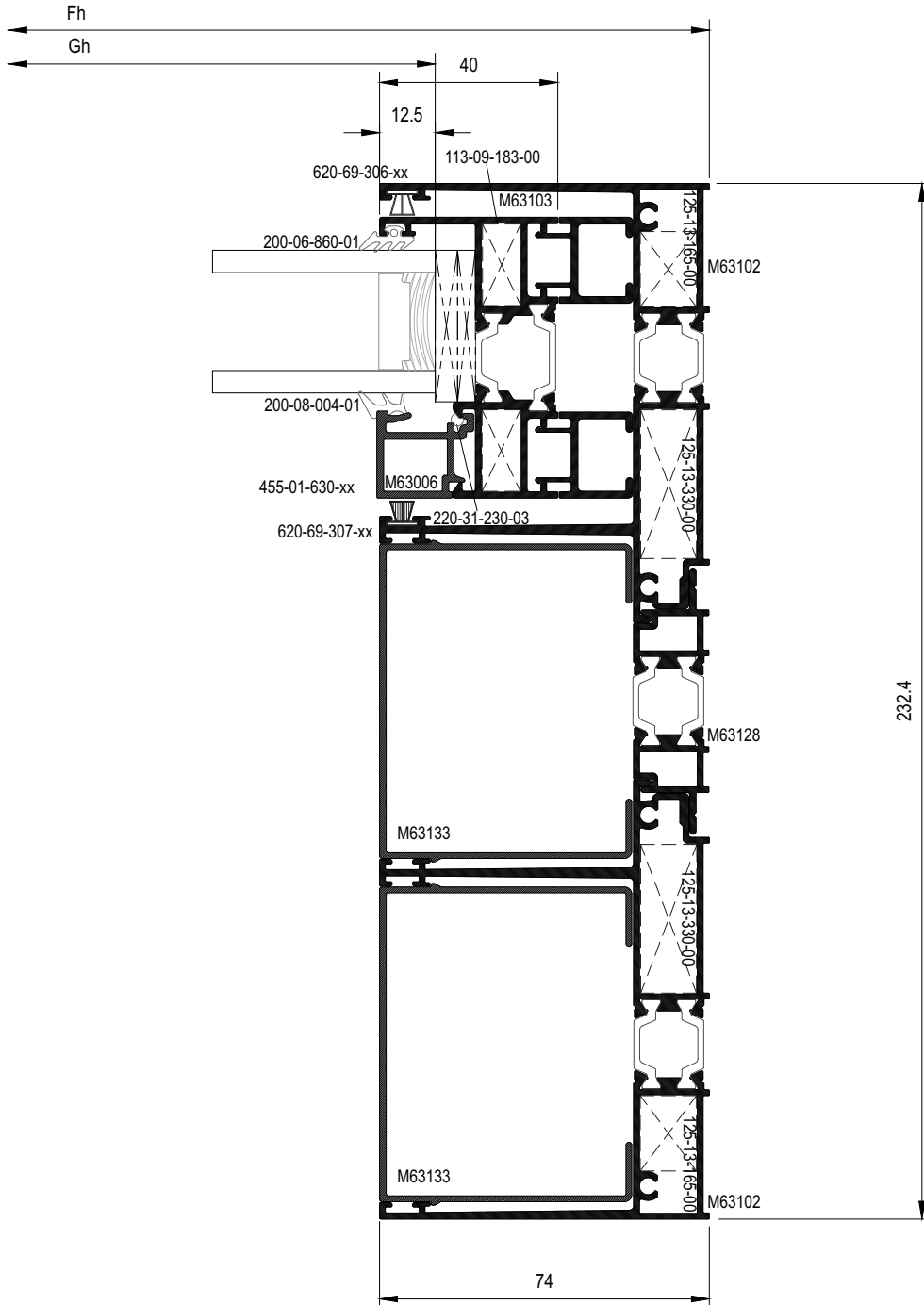

25

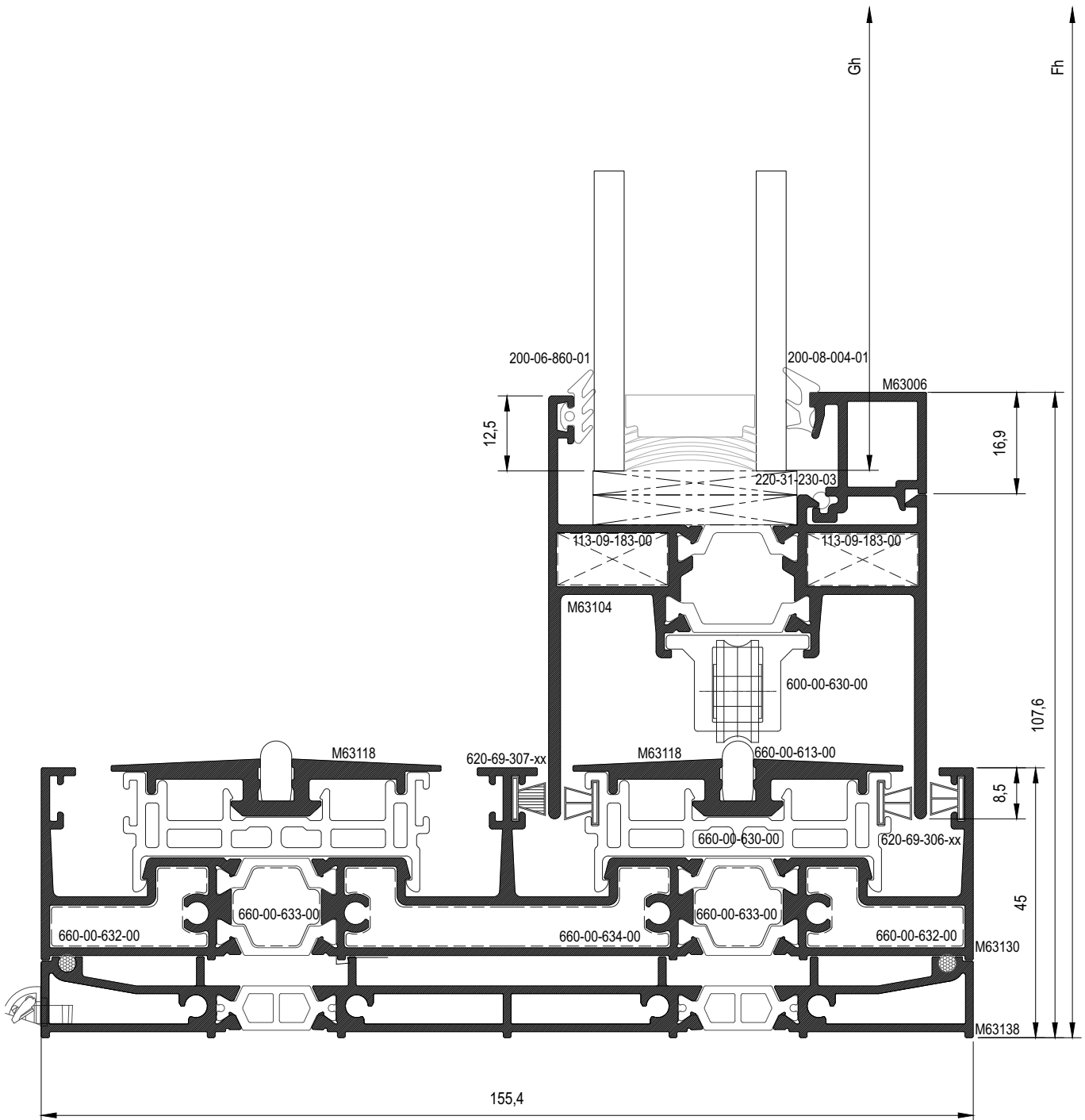

26

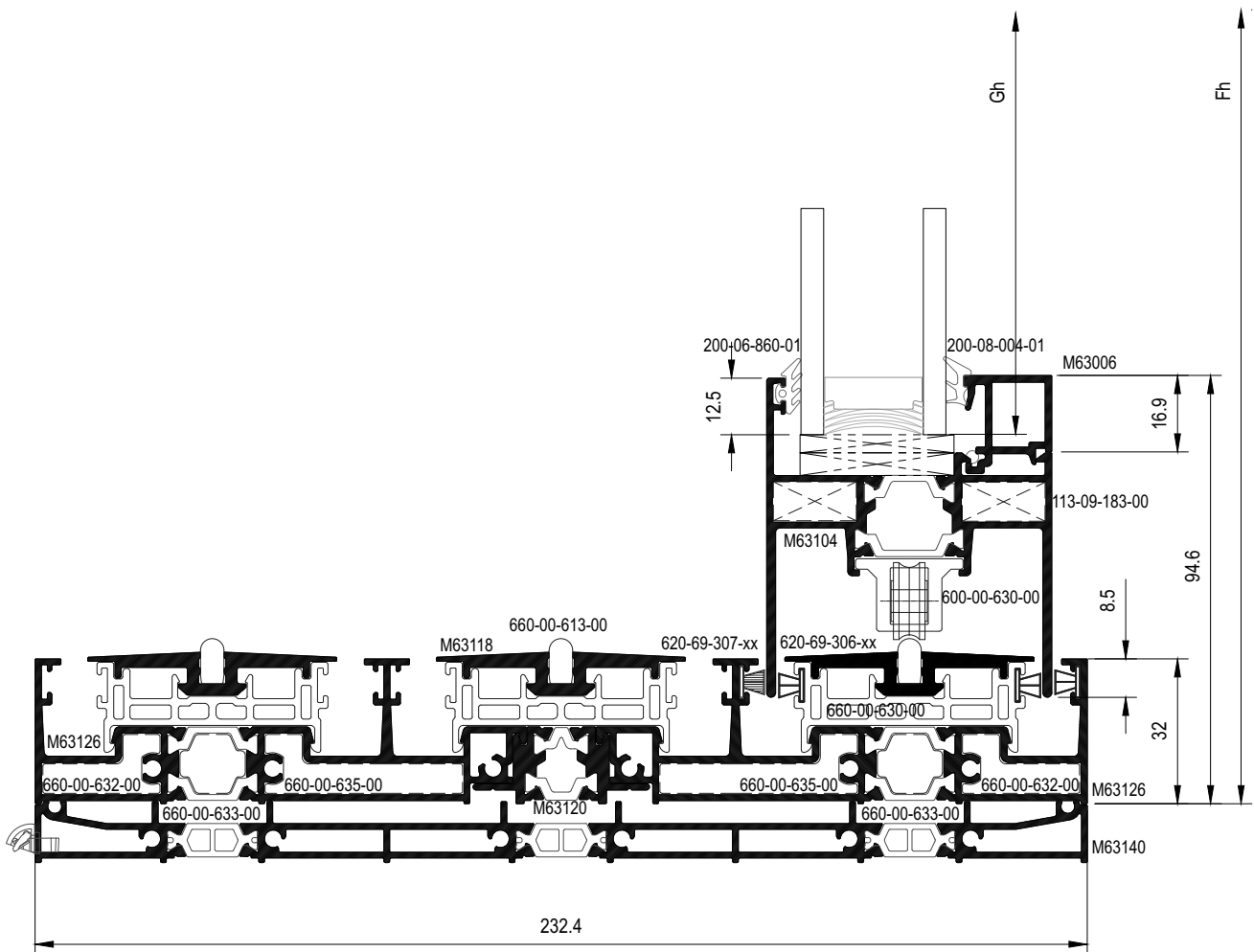

27

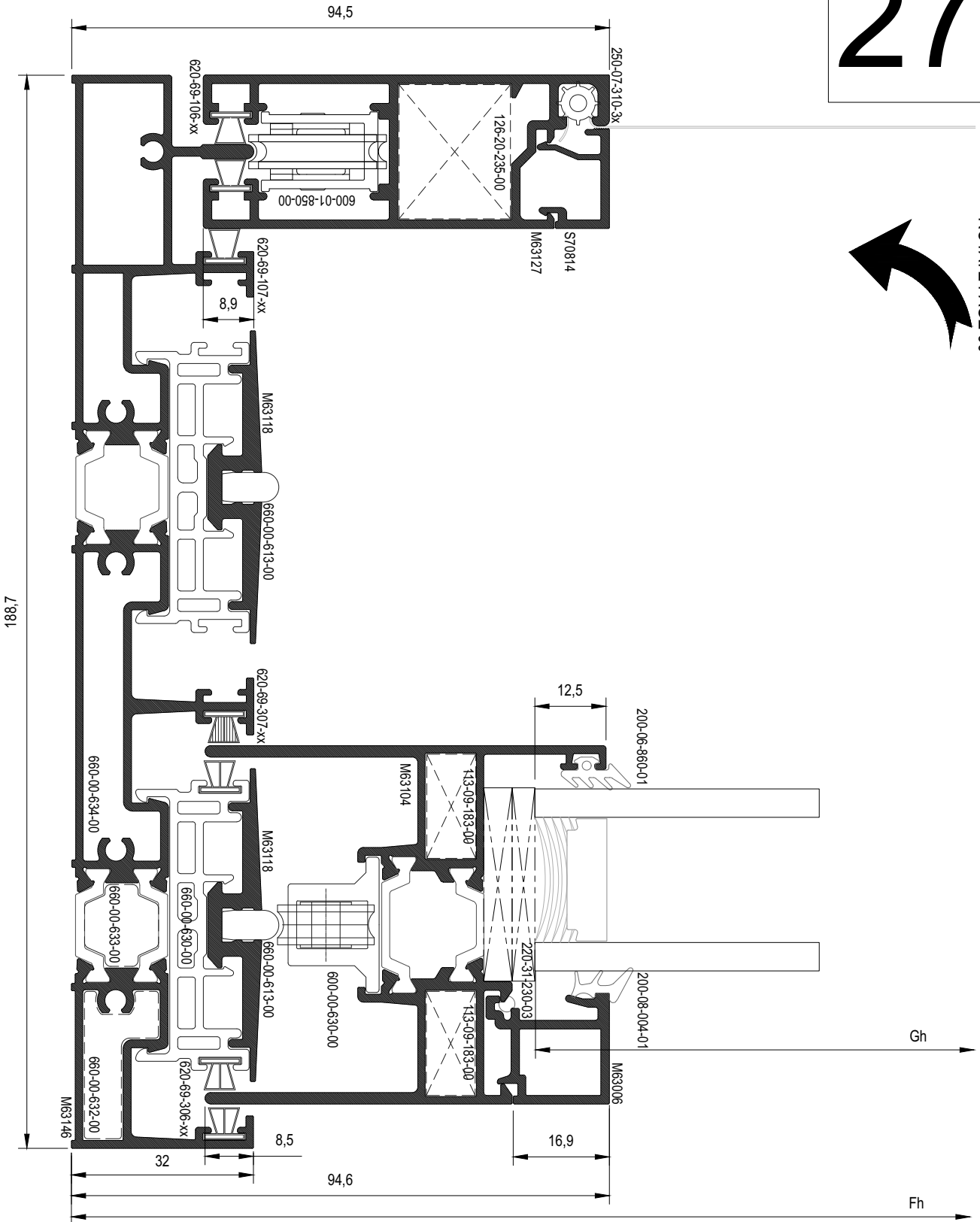

28

ROTATE PAGE 90°

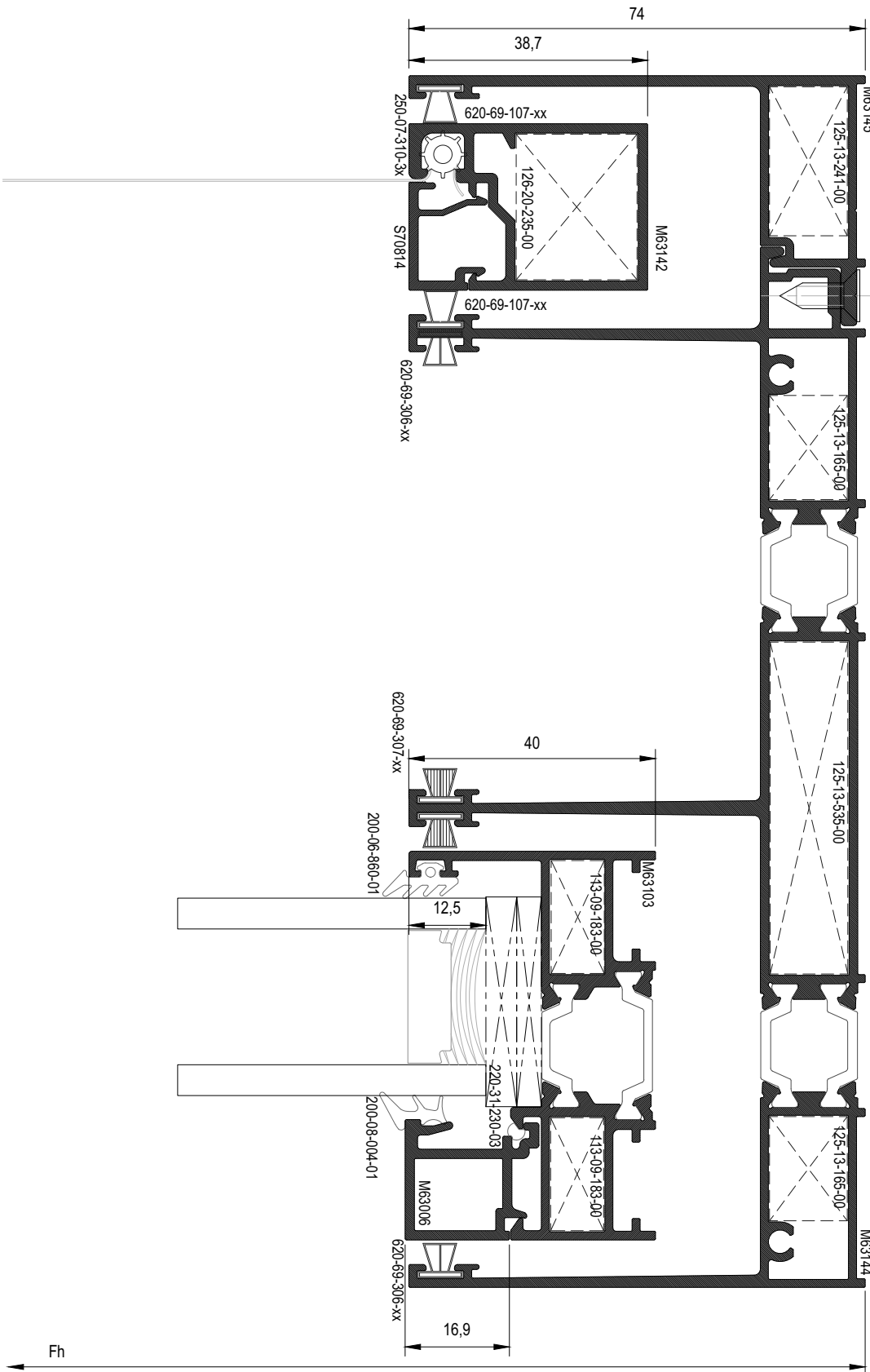

29

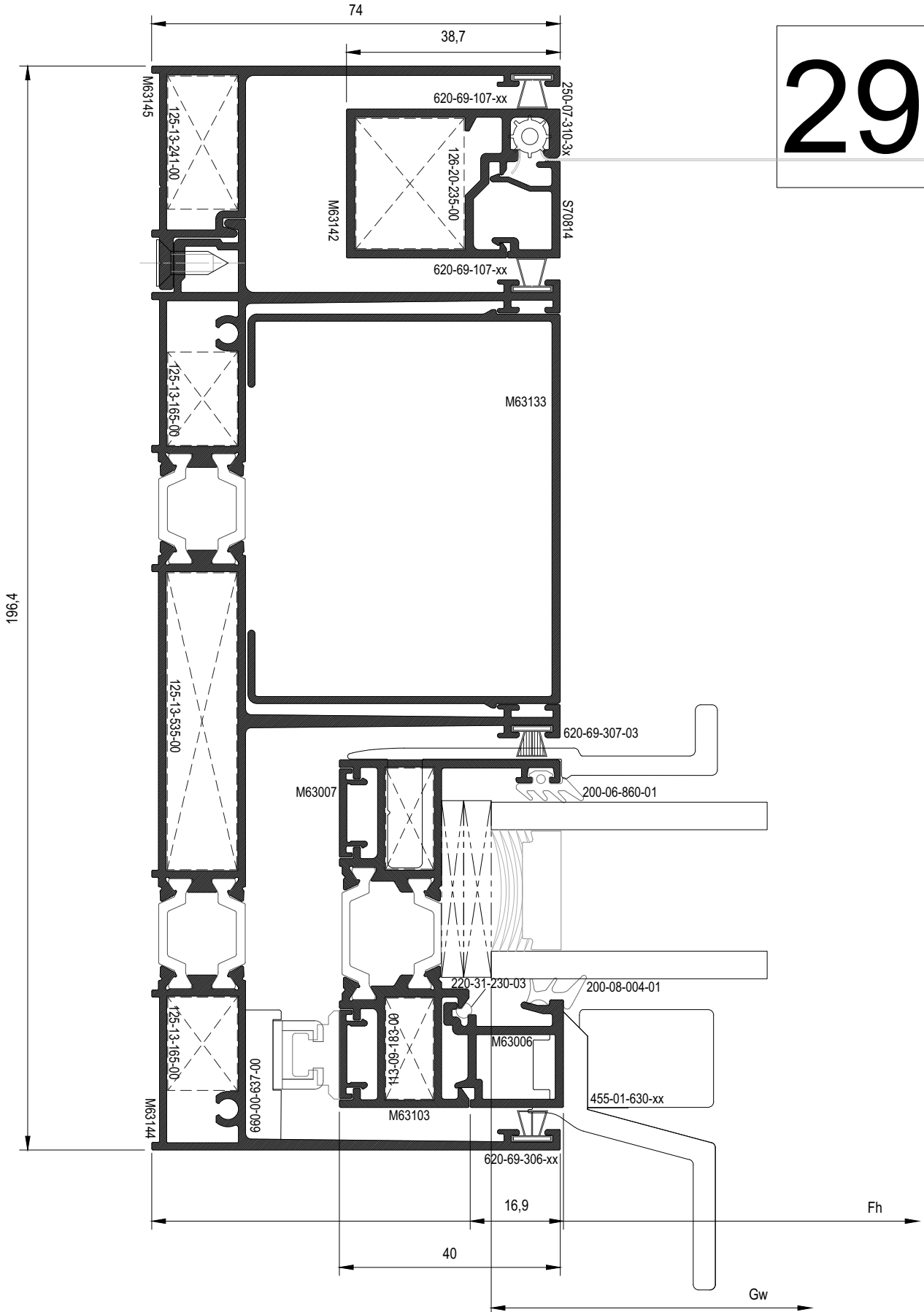

30

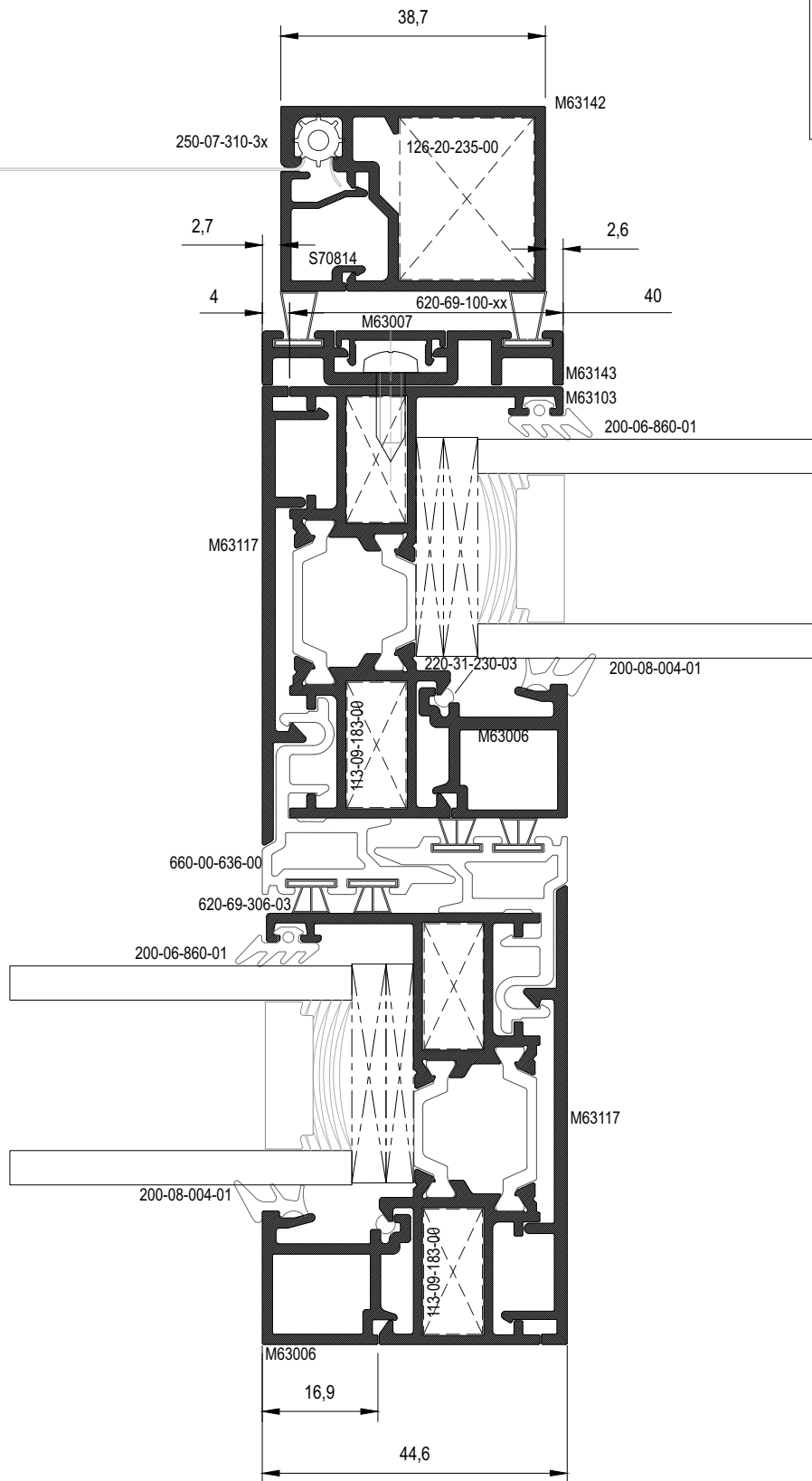

31

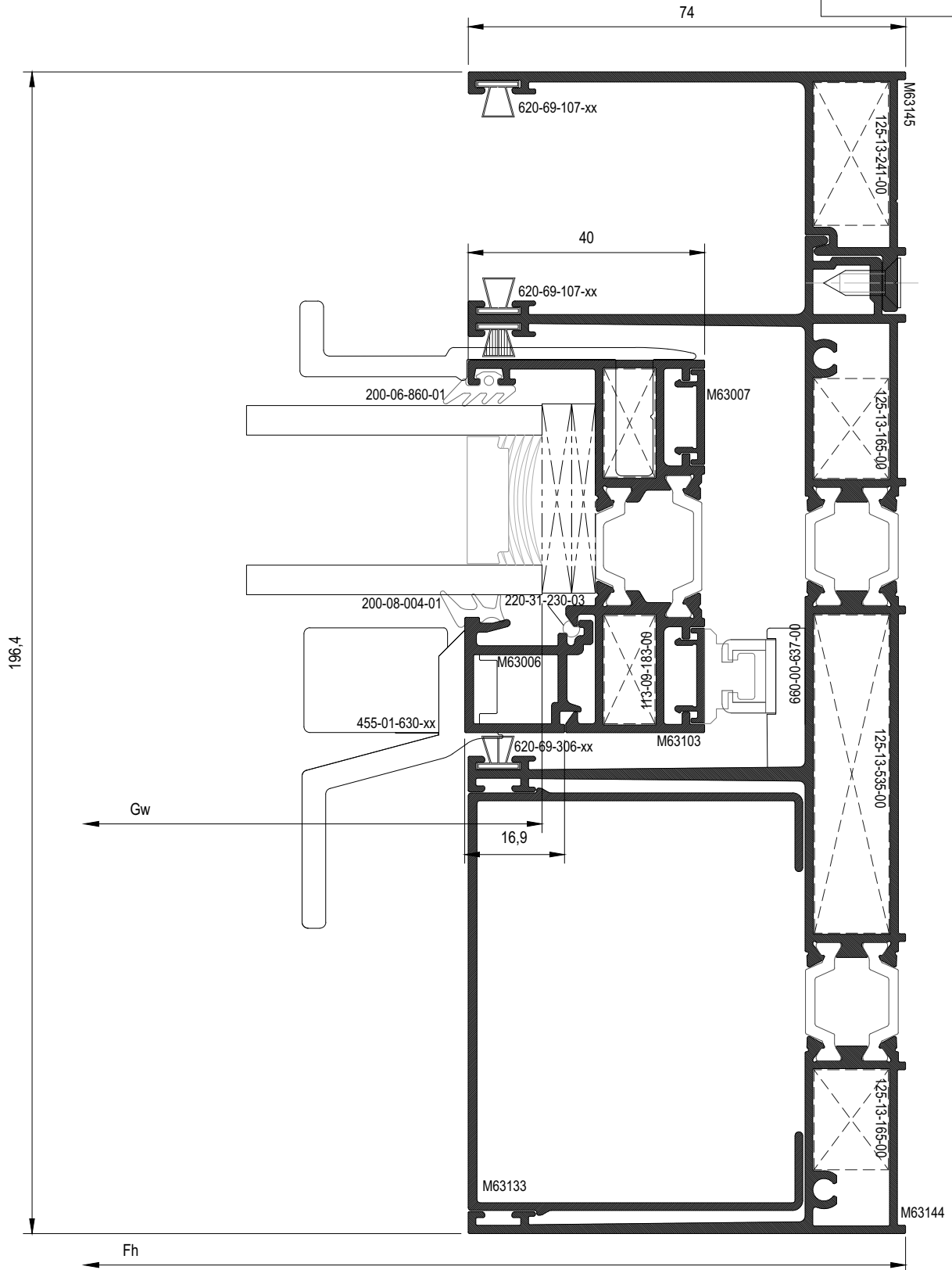

32

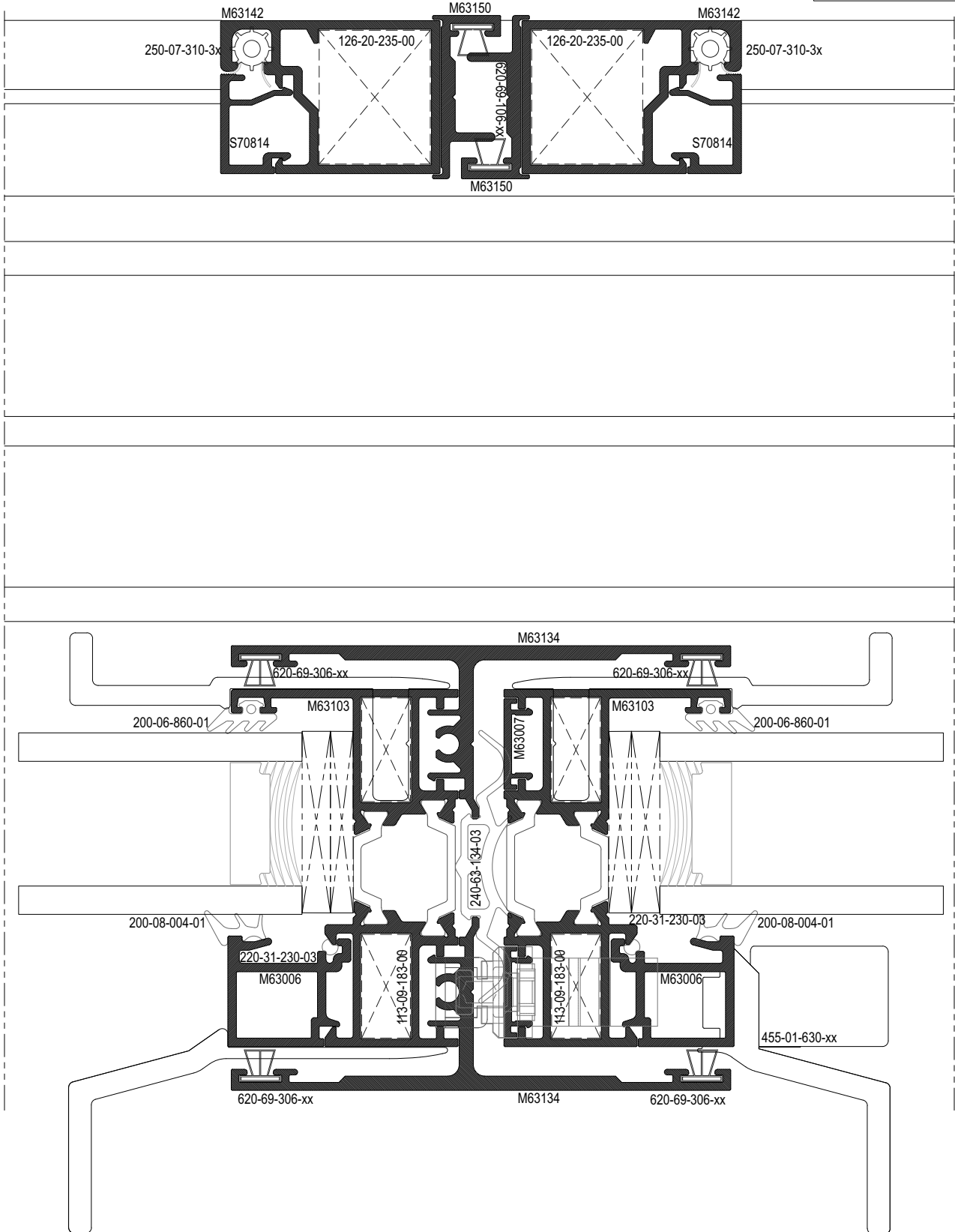

34

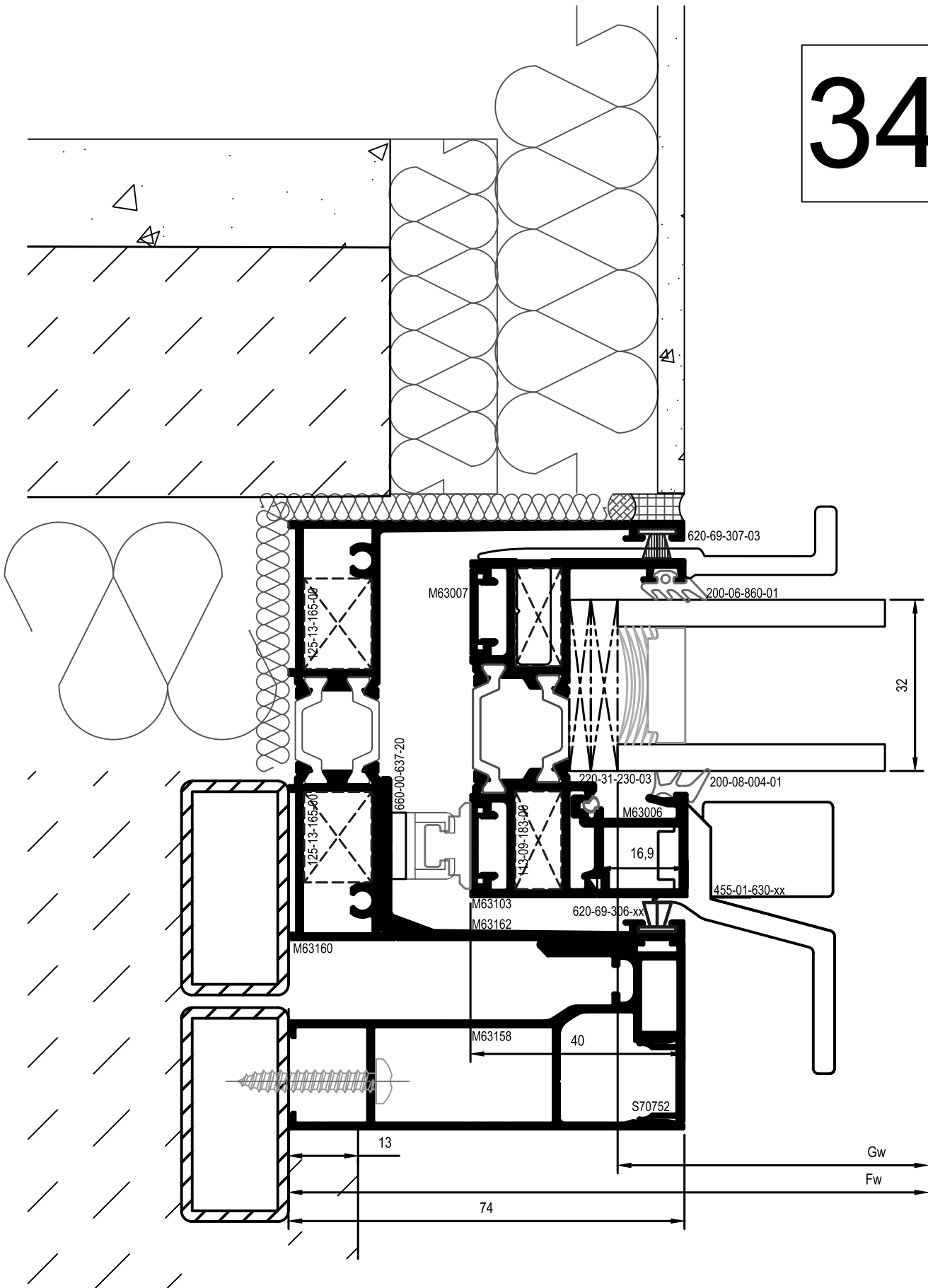

35

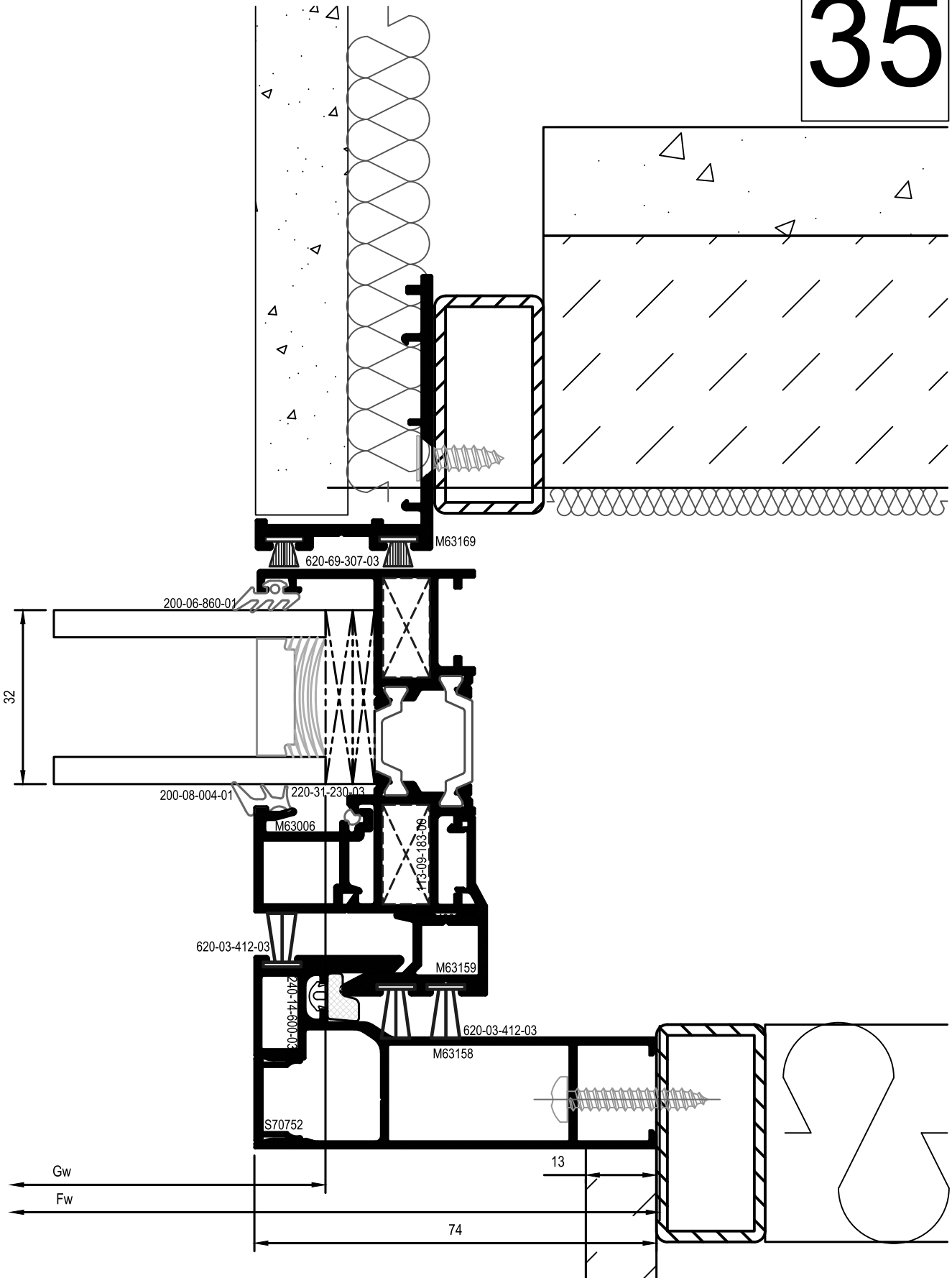

37

36

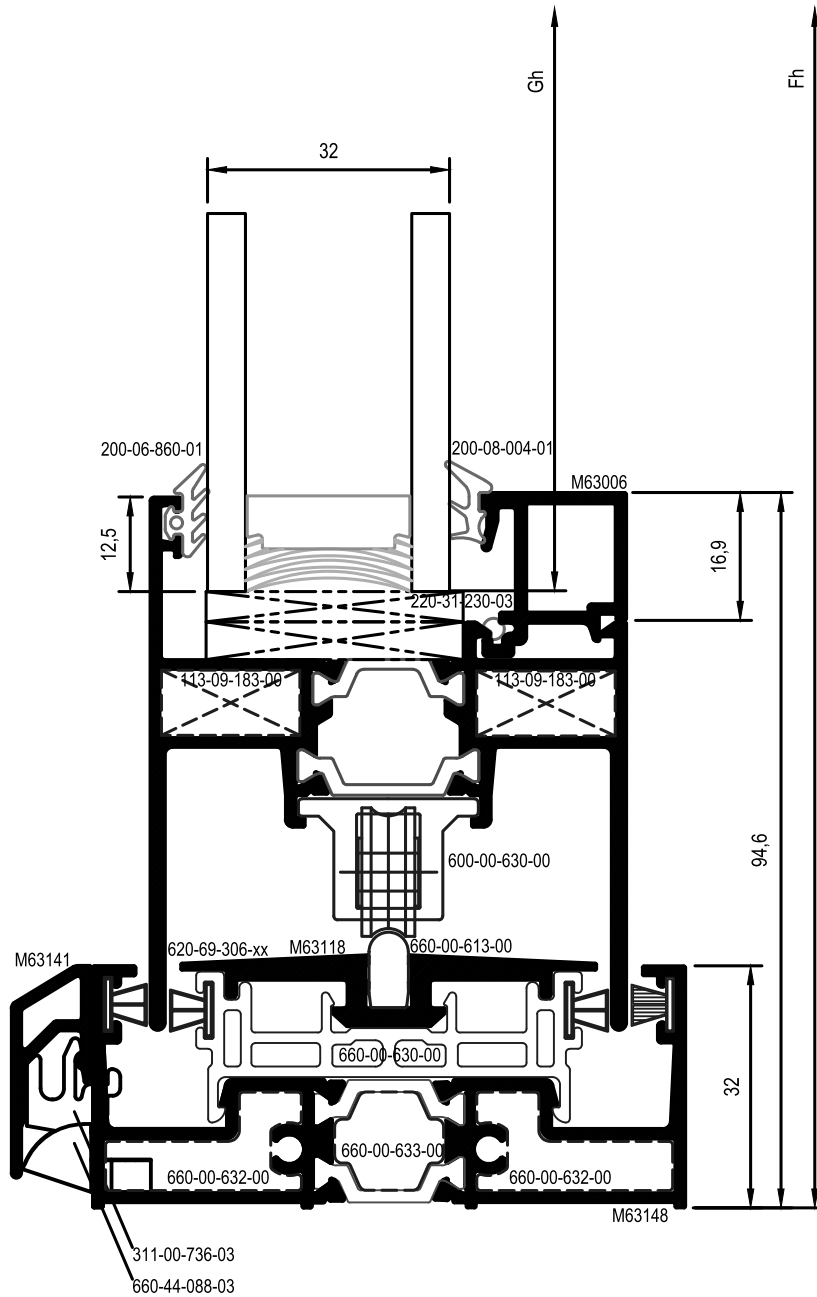

37

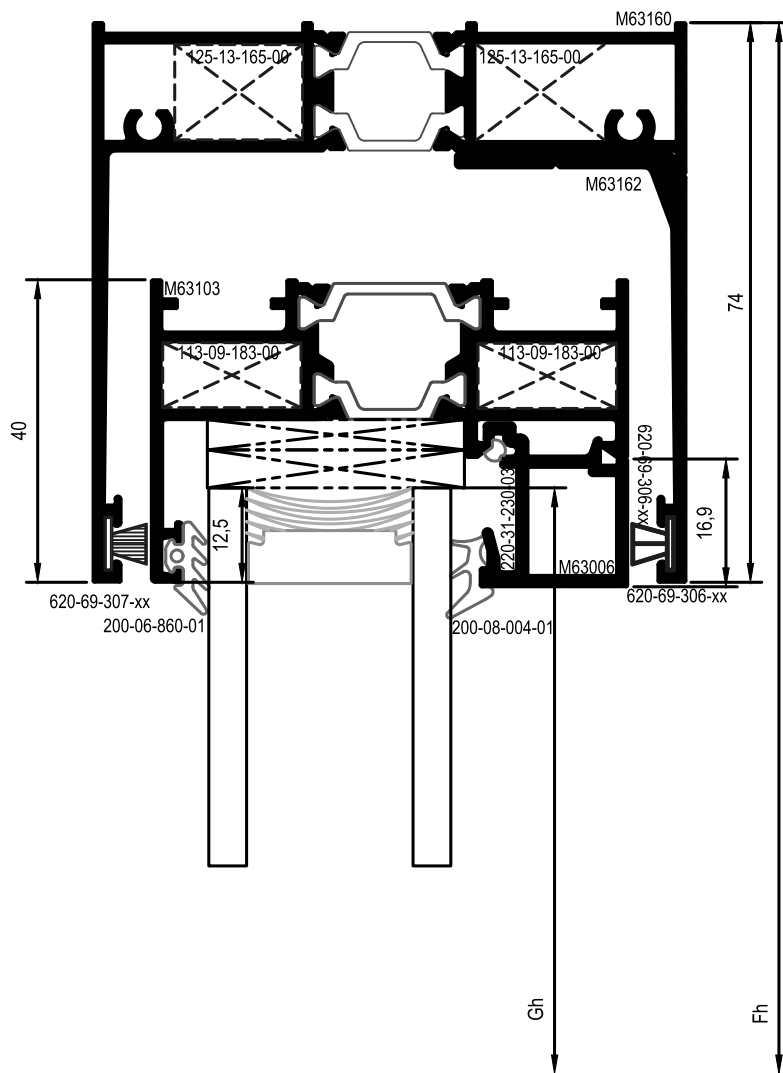

38

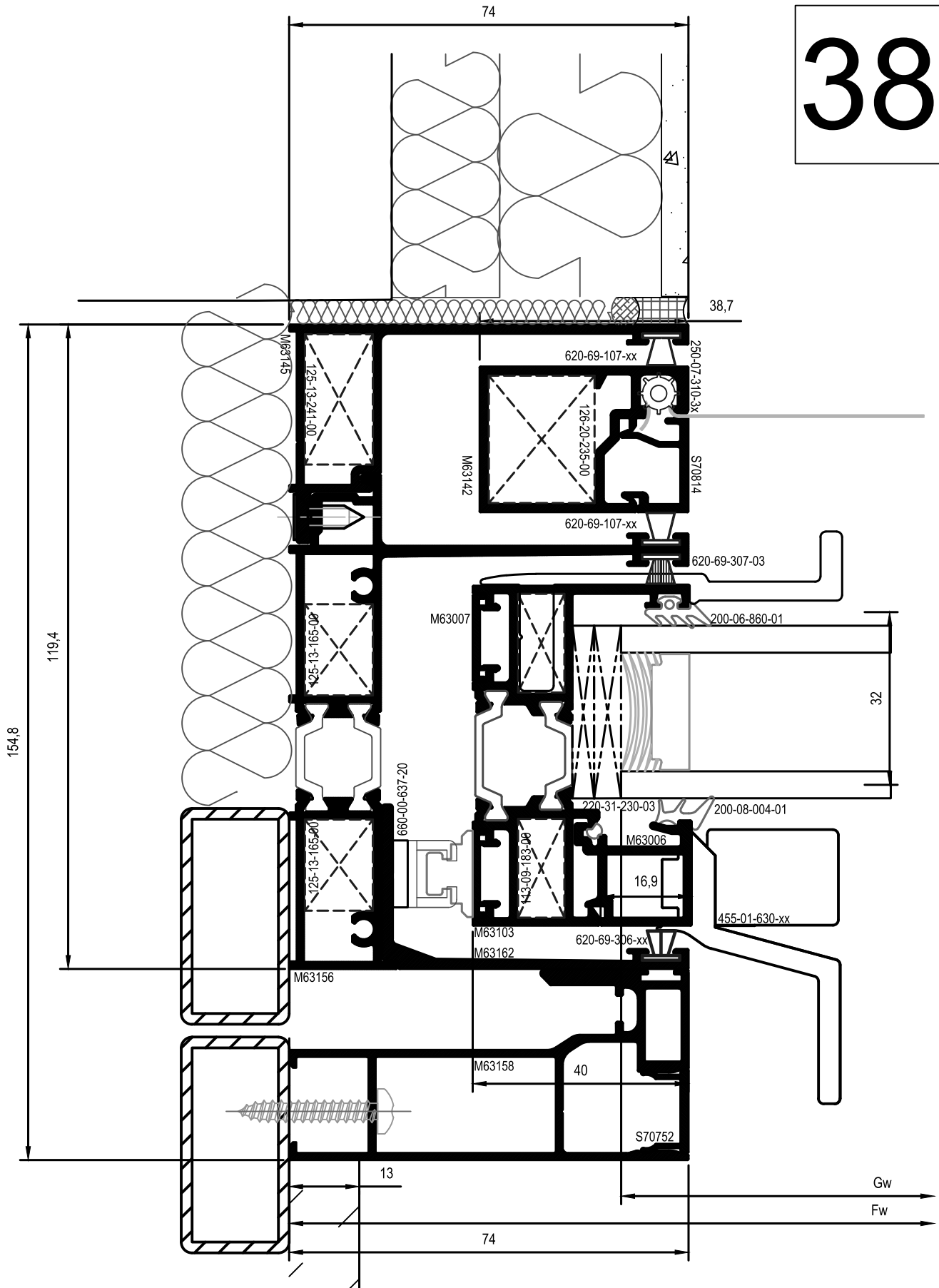

39

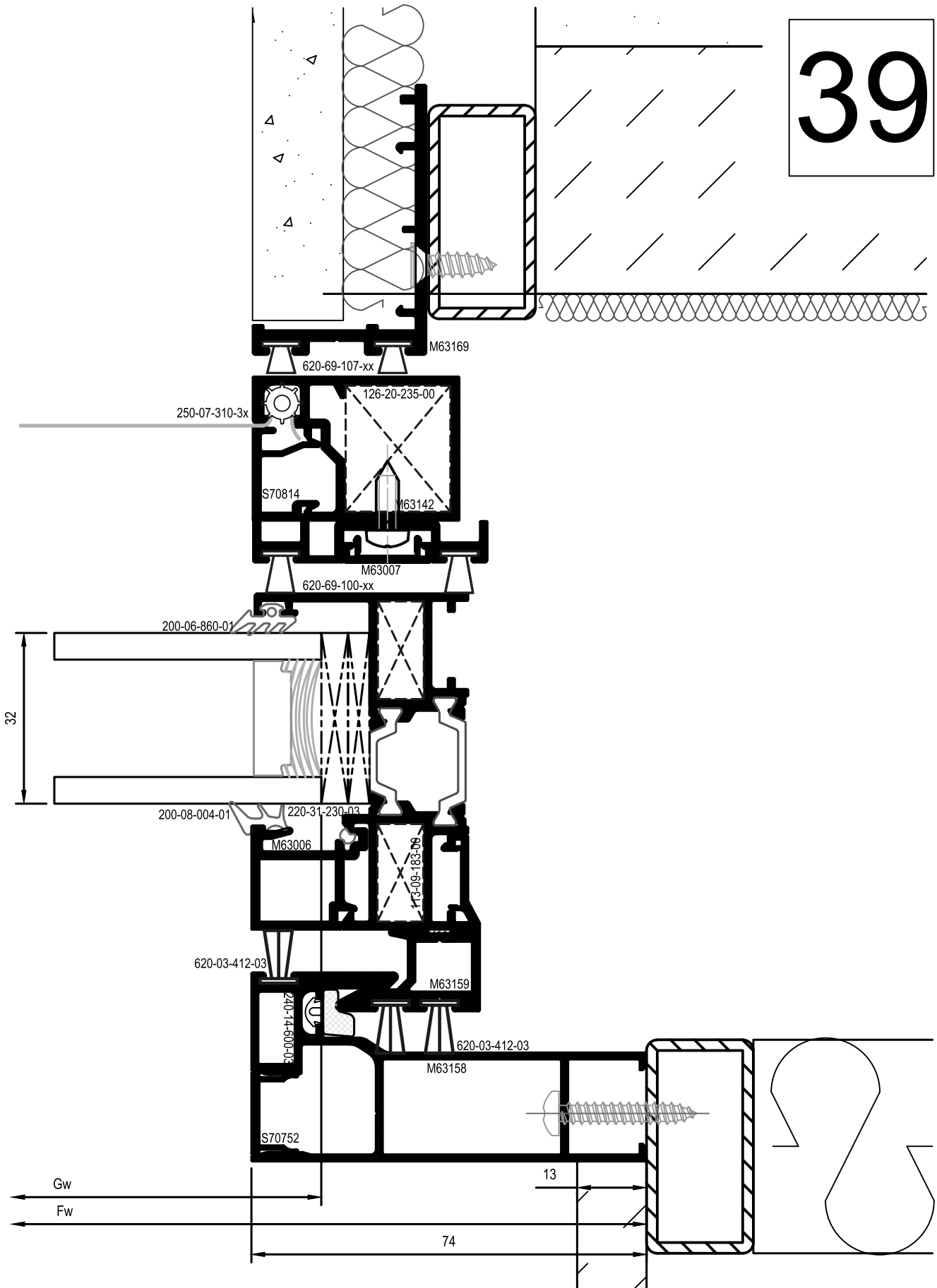

40

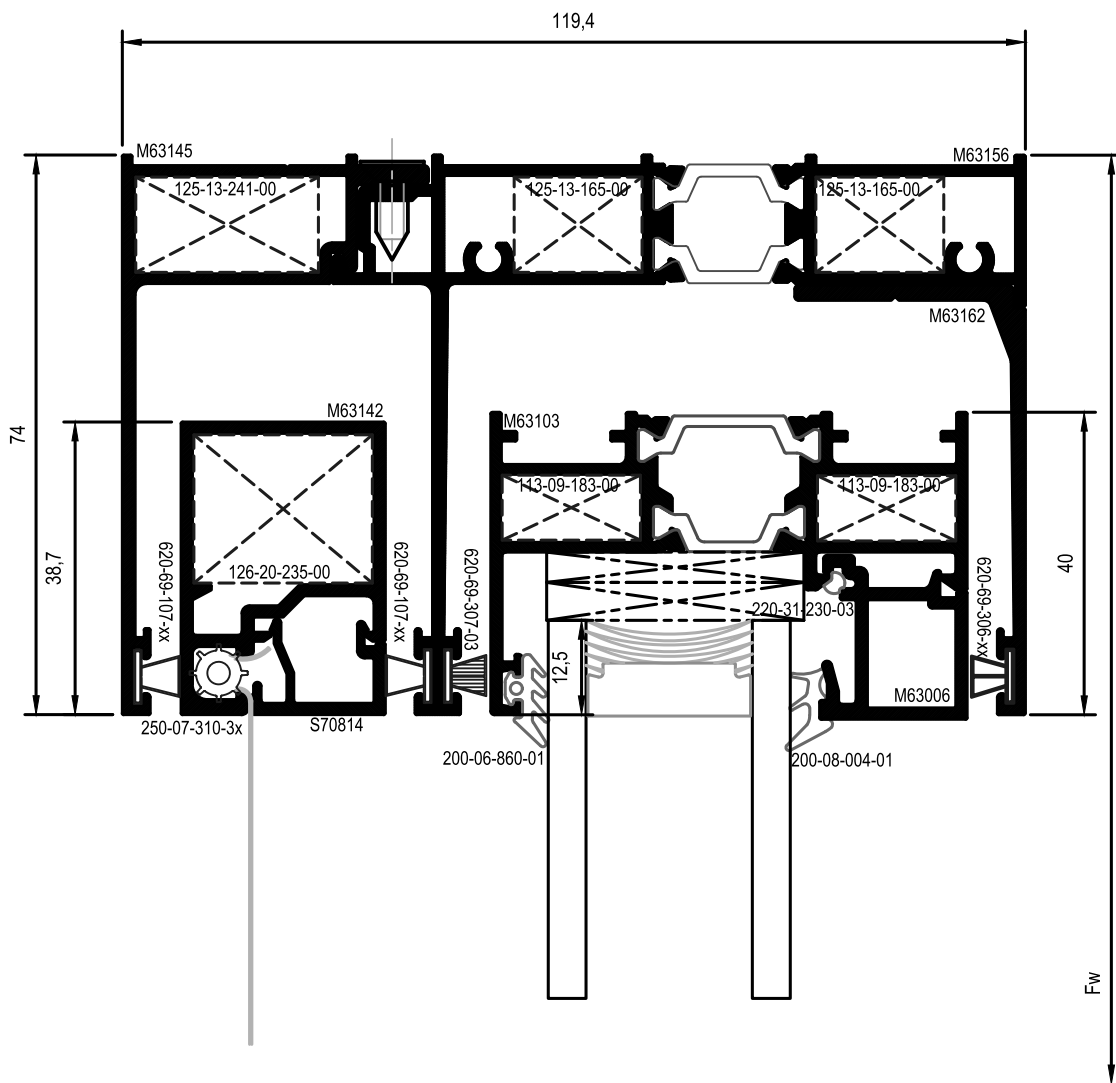

41

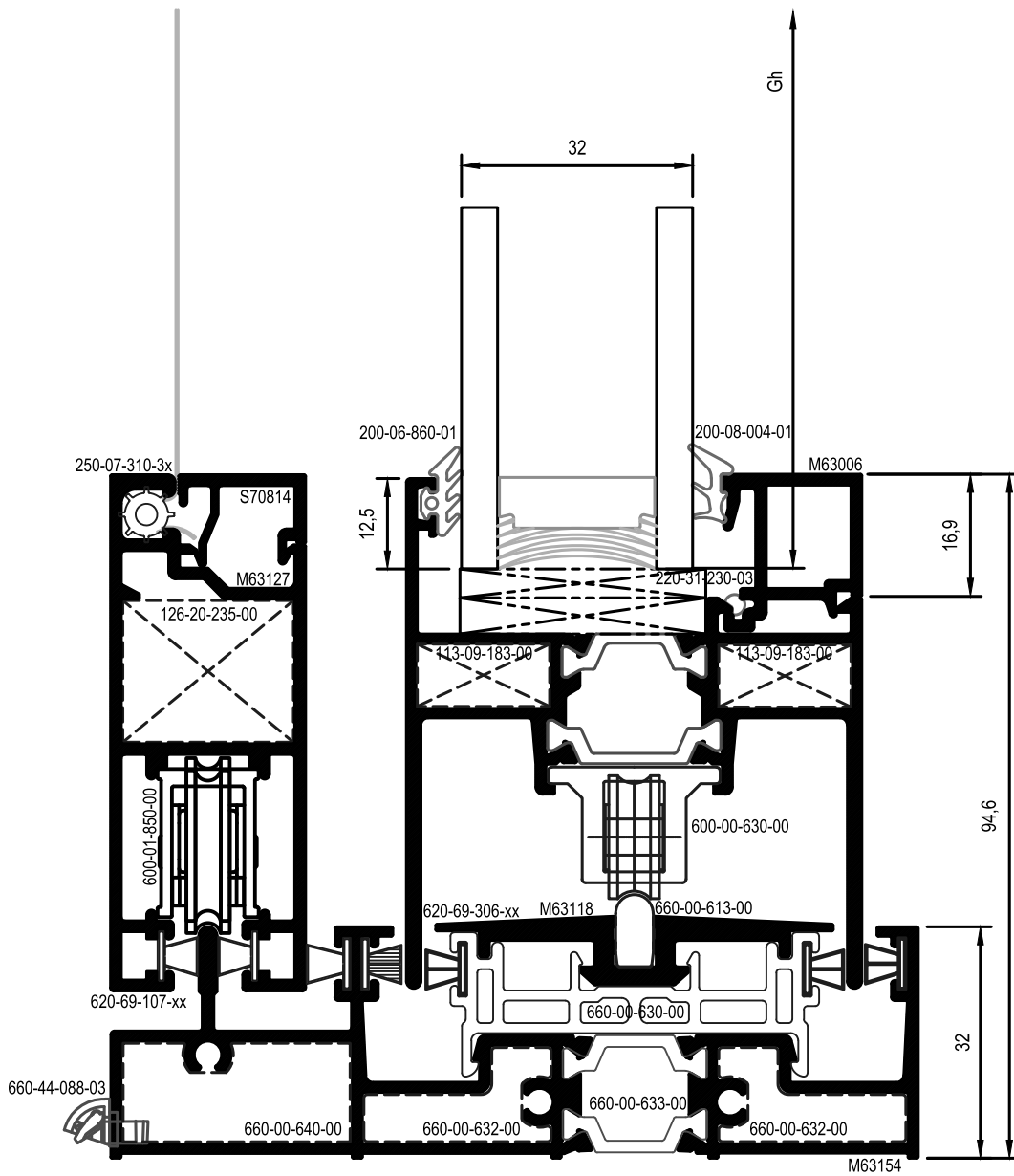

A Two-sash sliding window
Δίφυλλο επάλληλο συρόμενο

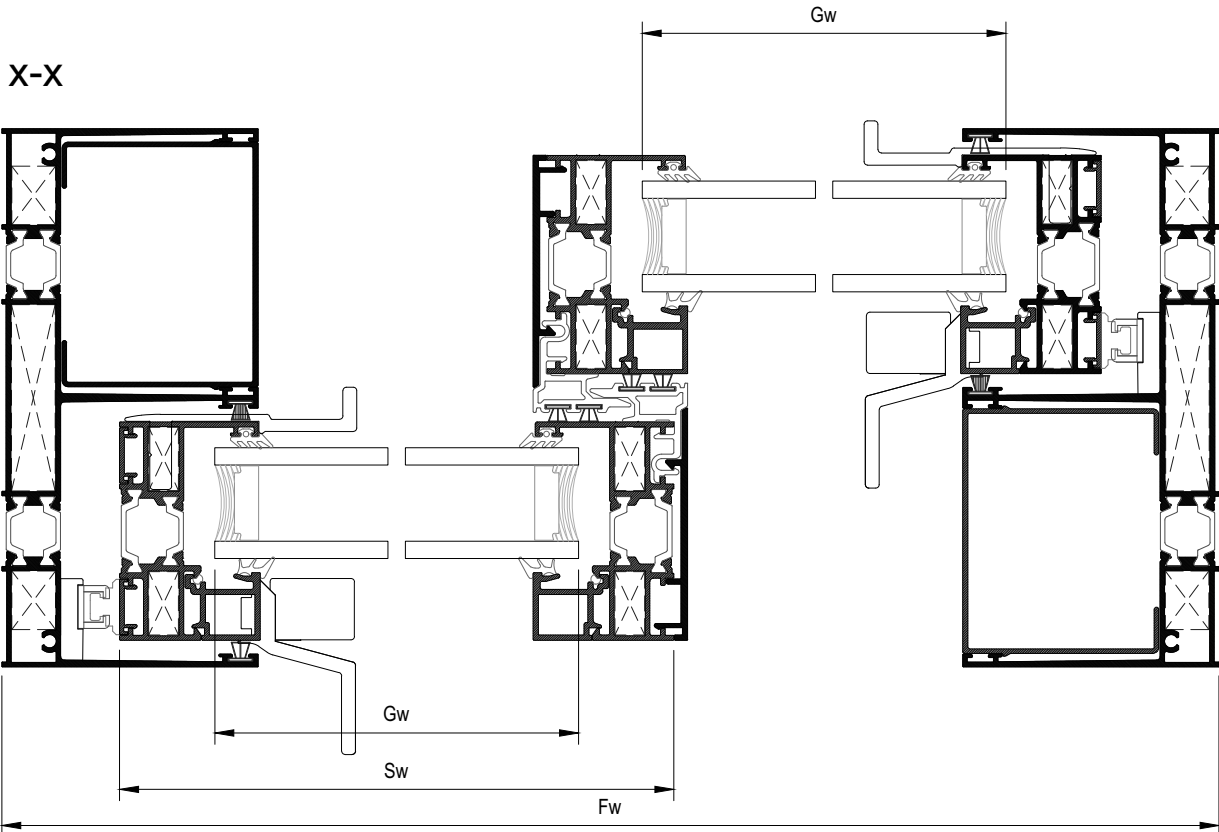
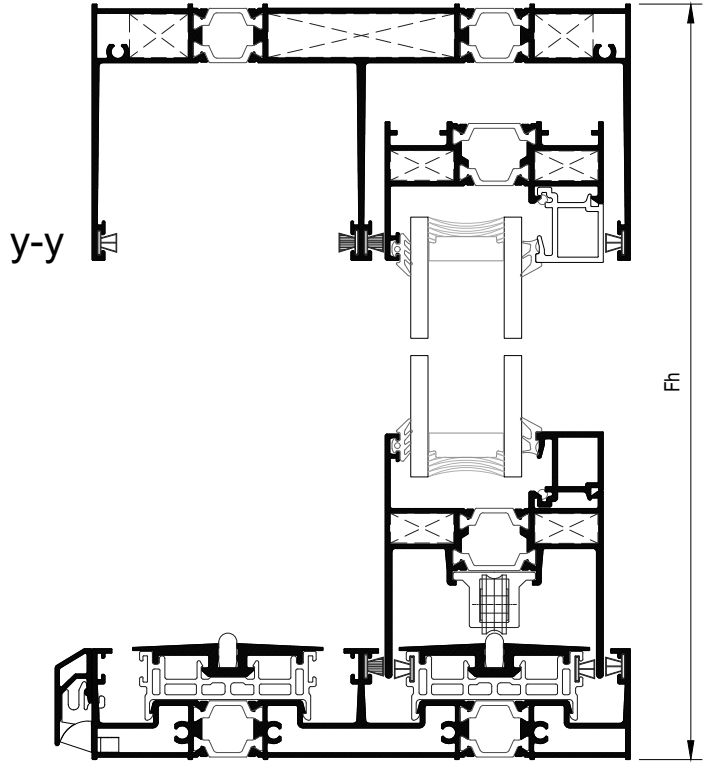
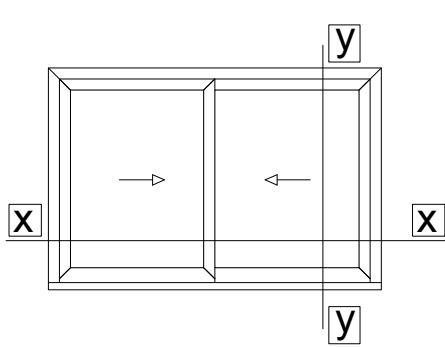

A	Two-sash sliding window Δίφυλλο επάλληλο συρόμενο
---	--

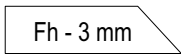
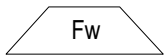
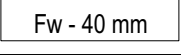
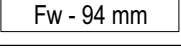
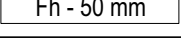
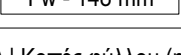
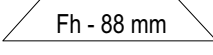
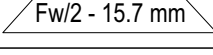
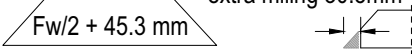
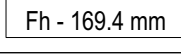
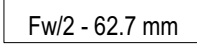
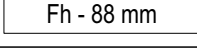
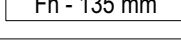













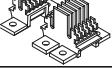

Κοπές προφίλ (mm) Profile cuttings (mm)			
Description Περιγραφή	Code Κωδικός	Cutting Κοπή	Quantity Ποσότητα
Frame cuttings (mm) Κοπές κάσας (mm)			
Frame height Ύψος οδηγού	M63100		2 pcs τμχ
Frame width Πλάτος οδηγού	M63100		1 pcs τμχ
Frame width Πλάτος οδηγού	M63130		1 pcs τμχ
Additional frame width Πλάτος πρόσθετο οδηγού	M63118		2 pcs τμχ
Cover frame cap height Ύψος για καπάκι οδηγού	M63133		2 pcs τμχ
Drainage cover profile width Πλάτος για καπάκι απορροών οδηγού	M63141		1 pcs τμχ
Sash cuttings (mm) Κοπές φύλλου (mm)			
Sash height Ύψος φύλλου	M63103		4 pcs τμχ
Sash width Πλάτος φύλλου	M63103		2 pcs τμχ
Sash width Πλάτος φύλλου	M63104		2 pcs τμχ
Glazing bead height Ύψος για πηχάκι	M63006		2 pcs τμχ
Glazing bead to handle height Ύψος για πηχάκι στο ύψος της χειρολαβής	M63006	$GB_1 = H - 194.6 \text{ mm} +$ $GB_2 = Fh - H - 174.6 \text{ mm}$ <small>"H" is for the height of the middle of handle machining</small>	2+2 pcs τμχ
Glazing bead width Πλάτος για πηχάκι	M63006		4 pcs τμχ
Additional profile height Ύψος για πρόσθετο φύλλου	M63007		4 pcs τμχ
Weathering cover height Ύψος για καπάκι γάντζου	M63117		2 pcs τμχ
Glass cuttings (mm) Κοπές υάλωσης (mm)			
Glass unit height Ύψος υαλοπίνακα		Fh - 144 mm	2 pcs τμχ
Glass unit width Πλάτος υαλοπίνακα		Fw/2 - 71 mm	

A	<h2 style="margin: 0;">Two-sash sliding window</h2> <h3 style="margin: 0;">Δίφυλλο επάλληλο συρόμενο</h3>
---	---

List of accessories (mm) | Λίστα εξαρτημάτων (mm)

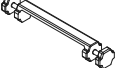
Code Κωδικός	Accessory Εξάρτημα	Description Περιγραφή	Quantity Ποσότητα
-----------------	-----------------------	--------------------------	----------------------

Frame accessories (mm) | Εξαρτήματα κάσας (mm)

660-00-613-00		Inox railing guide Ανοξείδωτος οδηγός	Fw - 95.5 mm x 2
660-00-630-00		Frame PVC for M630 PVC οδηγού για M630	Fw - 40 mm x 2
311-00-631-00		Pair of straight cap frame connectors for M630 Ζεύγος τάπων σκόρης σύνδεσης οδηγού για M630	1 pair ζεύγος
125-13-165-00		Mechanical corner 12.6x16.5mm Μηχανική γωνία σύνδεσης 12.6x16.5mm	4 pcs τμχ
<small>alternatively εναλλακτικά 125-13-165-00</small> 113-13-170-00		Crimp corner cleat 12.6x16.7mm Πρεσσαριστή γωνία σύνδεσης 12.6x16.7mm	4 pcs τμχ
125-13-535-00		Mechanical corner 12.6x53.5mm Μηχανική γωνία σύνδεσης 12.6x53.5mm	2 pcs τμχ
<small>alternatively εναλλακτικά 125-13-535-00</small> 113-13-536-00		Crimp corner cleat 12.6x53.6mm Πρεσσαριστή γωνία σύνδεσης 12.6x53.6mm	2 pcs τμχ
180-00-630-00		Alignment corner for M630 frame Γωνία επιπεδότητας για οδηγό M630	4 pcs τμχ
311-00-639-00		Central seal Κεντρικό στεγανωτικό	1 set σετ
470-11-839-00		Metal Pin For Corner Connection Πείρος καρφωτών γωνιών	113-09-183-00 & 11313-170-00 2 pins/corner πείροι/γωνία 113-13-536-00 4 pins/corner πείροι/γωνία
660-00-631-00		Sash spacer for M630 Αποστατικό κύλισης για M630	10 pcs τμχ
660-00-632-00		Porthole chamber barrier for M630 Φραγμός θαλάμου οδηγού για M630	3 pcs τμχ
660-00-633-00		Polyamide porthole barrier for M630 Φραγμός πολυαμιδίου οδηγού για M630	4 pcs τμχ
660-00-634-00		Porthole chamber barrier for M630 Φραγμός θαλάμου οδηγού για M630	2 pcs τμχ
660-44-088-03		Water-drainage anti-return cover Καπάκι απορροής με αντεπιστροφή	1 pcs τμχ / 200 mm
311-00-736-03		Clip for bottom track water drainage Κλιπ για την απορροή του κάτω οδηγού	1 pcs τμχ / 300 mm

A	<h2>Two-sash sliding window</h2> <h3>Δίφυλλο επάλληλο συρόμενο</h3>
---	---

List of accessories (mm) | Λίστα εξαρτημάτων (mm)

Code Κωδικός	Accessory Εξάρτημα	Description Περιγραφή	Quantity Ποσότητα
-----------------	-----------------------	--------------------------	----------------------

Sash accessories (mm) | Εξαρτήματα φύλλου (mm)

660-00-636-00		PVC for M630 interlocking profile PVC γάντζου για M630	(Fh -144.5mm) 2 pcs τμχ.
113-09-183-00		Crimp corner cleat 8.6x18.3mm Πρεσσαριστή γωνία σύνδεσης 8.6x18.3mm	16 pcs τμχ
600-00-630-00		Rollers for M630 Ράουλο για M630	4 pcs τμχ
311-00-632-00		Weathering profile end caps set for right sliding typology M630 Σει ταπών γάντζου για δεξιά συρόμενο M630	1 set
455-01-630-XX		Kit of internal-external handle Κιτ εσωτερικής-εξωτερικής χειρολαβής	2 pcs τμχ
660-00-637-00		Setting block spacer Αποστατικό κλειδαριάς	1τμχ ανά κλειδώμα/ 1 piece per locking point
660-62-520-03		External Stopper 20 mm Εξωτερικό στοπ 20mm	1 pcs τμχ
311-00-638-00		Sealing end cap for sash locking side Μπροστινή ταπα στεγανωση φυλλου	2 pcs τμχ
290-00-004-00		Setting block 4mm Τακάκι 4mm	14 pcs τμχ
290-00-005-00		Setting block 5mm Τακάκι 5mm	14 pcs τμχ
200-08-004-01		Glazing gasket 4mm EPDM Ελαστικό σφήνα 4mm EPDM	4 Sh 4 Sw
200-06-860-01		Outside glazing gasket plugged 3mm Ελαστικό τζαμιού κουμπωτό 3mm EPDM	4 Sh 4 Sw
220-31-230-03		Foam gasket for upholding glazing bead Αφρώδες ελαστικό συγκράτησης για πηχάκια	4 Sh 4 Sw
620-69-306-03		Brush weatherstripping pile triffin 6mm Βουρτσάκι triffin 6mm	7Fw + 6Fh
620-69-307-03		Brush weatherstripping pile triffin 7mm Βουρτσάκι triffin 7mm	4Fw + 2Fh

B Two-sash sliding window with one fixed
Δίφυλλο επάλληλο συρόμενο με σταθερό

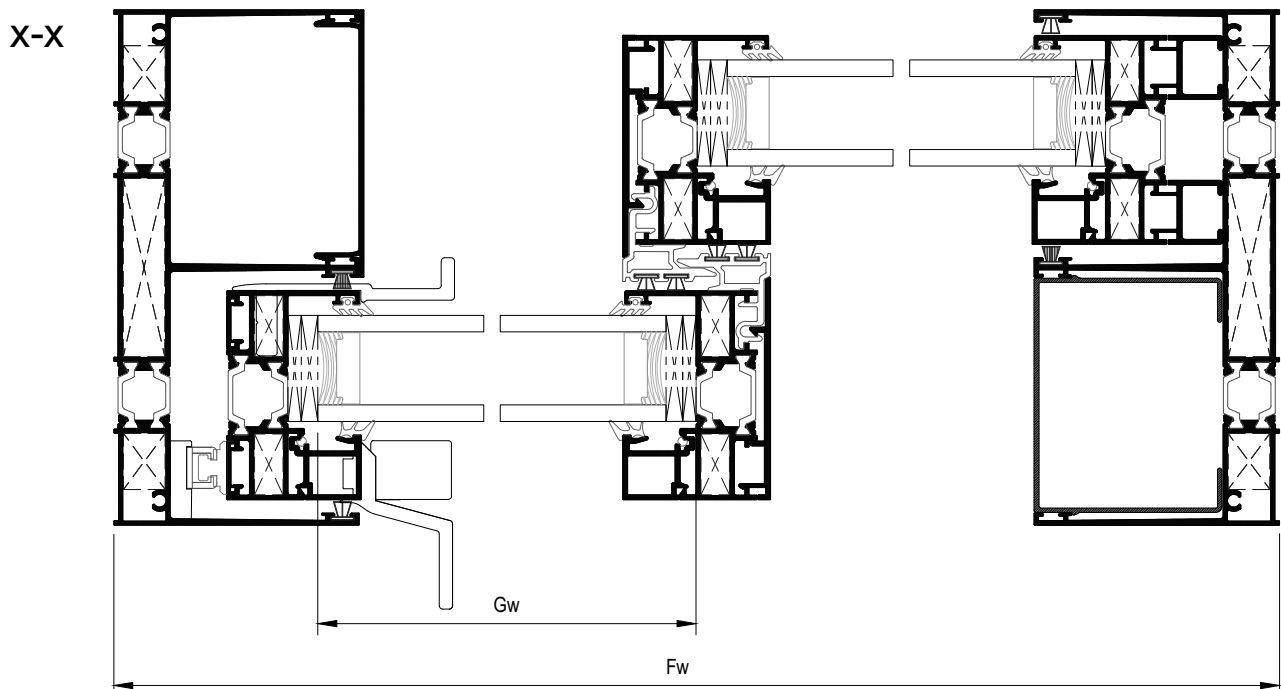
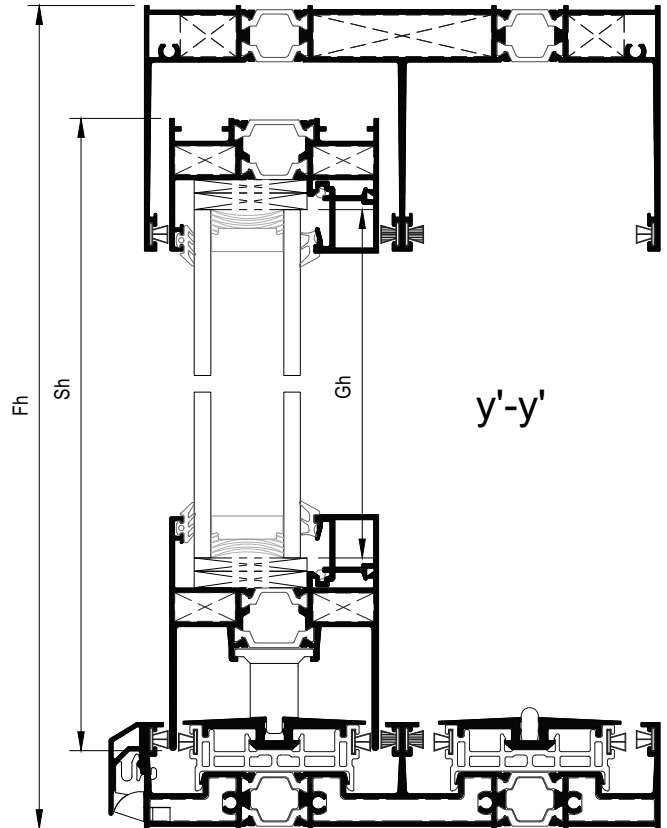
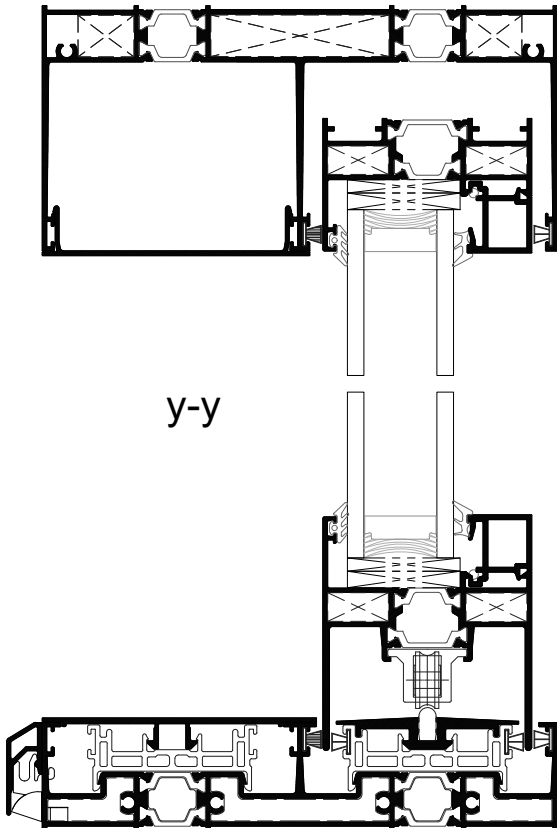
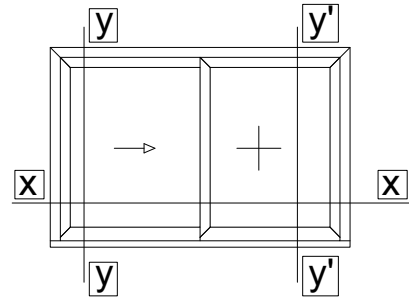

B	Two-sash sliding window with one fixed Δίφυλλο επάλληλο συρόμενο με σταθερό
---	--

Κοπές προφίλ (mm) | Profile cuttings (mm)

Description Περιγραφή	Code Κωδικός	Cutting Κοπή	Quantity Ποσότητα
--------------------------	-----------------	-----------------	----------------------

Frame cuttings (mm) | Κοπές κάσας (mm)

Frame height Ύψος οδηγού	M63100		2 pcs τμχ
Frame width Πλάτος οδηγού	M63100		1 pcs τμχ
Frame width Πλάτος οδηγού	M63130		1 pcs τμχ
Additional frame width Πλάτος πρόσθετο οδηγού	M63118		1 pcs τμχ
Additional frame width Πλάτος πρόσθετο οδηγού	M63118		1 pcs τμχ
Cap profile for fix sash width Πλάτος σταθερό καπάκι οδηγού	M63135		1 pcs τμχ
Cover frame cap height Ύψος για καπάκι οδηγού	M63116		1 pcs τμχ
Cover frame cap width Πλάτος για καπάκι οδηγού	M63116		1 pcs τμχ
Cover frame cap height Ύψος για καπάκι οδηγού	M63133		1 pcs τμχ
Drainage cover profile width Πλάτος για καπάκι απορροών οδηγού	M63141		1 pcs τμχ

B	Two-sash sliding window with one fixed Δίφυλλο επάλληλο συρόμενο με σταθερό
---	--

Κοπές προφίλ (mm) | Profile cuttings (mm)

Description Περιγραφή	Code Κωδικός	Cutting Κοπή	Quantity Ποσότητα
--------------------------	-----------------	-----------------	----------------------

Sash cuttings (mm) | Κοπές φύλλου (mm)

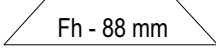
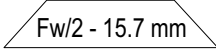
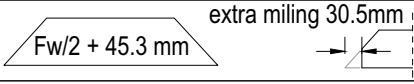
Sash height Ύψος φύλλου	M63103		4 pcs τμχ
Sash width Πλάτος φύλλου	M63103		2 pcs τμχ
Sash width Πλάτος φύλλου	M63104		2 pcs τμχ
Glazing bead height Ύψος για πηχάκι	M63006	$Fh - 169.4 \text{ mm}$	2 pcs τμχ
Glazing bead to handle height Ύψος για πηχάκι στο ύψος της χειρολαβής	M63006	$GB_1 = H - 194.6 \text{ mm} +$ $GB_2 = Fh - H - 174.6 \text{ mm}$	2+2 pcs τμχ
Glazing bead width Πλάτος για πηχάκι	M63006	$Fw/2 - 62.7 \text{ mm}$	4 pcs τμχ
Additional profile height Ύψος για πρόσθετο φύλλου	M63007	$Fh - 88 \text{ mm}$	2 pcs τμχ
Weathering cover height Ύψος για καπάκι γάντζου	M63117	$Fh - 135 \text{ mm}$	1 pcs τμχ
Weathering cover height Ύψος για καπάκι γάντζου	M63117	$Fh - 106 \text{ mm}$	1 pcs τμχ
Additional profile height Ύψος για πρόσθετο φύλλου	M63136	$Fh - 101 \text{ mm}$	2 pcs τμχ

Glass cuttings (mm) | Κοπές υάλωσης (mm)

Glass unit height Ύψος υαλοπίνακα	$Fh - 144 \text{ mm}$	2 pcs τμχ
Glass unit width Πλάτος υαλοπίνακα	$Fw/2 - 71 \text{ mm}$	

B
Two-sash sliding window with one fixed
Δίφυλλο επάλληλο συρόμενο με σταθερό
List of accessories (mm) | Λίστα εξαρτημάτων (mm)

Code Κωδικός	Accessory Εξάρτημα	Description Περιγραφή	Quantity Ποσότητα
Frame accessories (mm) Εξαρτήματα κάσας (mm)			
660-00-613-00		Inox railing guide Ανοξείδωτος οδηγός	Fw - 95.5 mm
660-00-630-00		Frame PVC for M630 PVC οδηγού για M630	Fw - 40 mm x 2
311-00-631-00		Pair of straight cap frame connectors for M630 Ζεύγος τάπων σκόρρης σύνδεσης οδηγού για M630	1 pair ζεύγος
125-13-165-00		Mechanical corner 12.6x16.5mm Μηχανική γωνία σύνδεσης 12.6x16.5mm	4 pcs τμχ
<small>alternatively εναλλακτικά 125-13-165-00</small> 113-13-170-00		Crimp corner cleat 12.6x16.7mm Πρεσσαριστή γωνία σύνδεσης 12.6x16.7mm	4 pcs τμχ
125-13-535-00		Mechanical corner 12.6x53.5mm Μηχανική γωνία σύνδεσης 12.6x53.5mm	2 pcs τμχ
<small>alternatively εναλλακτικά 125-13-535-00</small> 113-13-536-00		Crimp corner cleat 12.6x53.6mm Πρεσσαριστή γωνία σύνδεσης 12.6x53.6mm	2 pcs τμχ
180-00-630-00		Alignment corner for M630 frame Γωνία επιπεδότητας για οδηγό M630	4 pcs τμχ
311-00-639-00		Central seal Κεντρικό στεγανωτικό	1 set σετ
470-11-839-00		Metal Pin For Corner Connection Πείρος καρφωτών γωνιών	113-09-183-00 & 11313-170-00 2 pins/corner πείροι/γωνία 113-13-536-00 4 pins/corner πείροι/γωνία
620-69-307-03		Brush weatherstripping pile triffin 7mm Βουρτσάκι triffin 7mm	3Fw+2Fh
660-00-631-00		Sash spacer for M630 Αποστατικό κύλισης για M630	10 pcs τμχ
660-00-632-00		Porthole chamber barrier for M630 Φραγμός θαλάμου οδηγού για M630	3 pcs τμχ
660-00-633-00		Polyamide porthole barrier for M630 Φραγμός πολυαμιδίου οδηγού για M630	4 pcs τμχ
660-00-634-00		Porthole chamber barrier for M630 Φραγμός θαλάμου οδηγού για M630	2 pcs τμχ
660-44-088-03		Water-drainage anti-return cover Καπάκι απορροής με αντεπιστροφή	1 pcs τμχ / 200 mm
311-00-736-03		Clip for bottom track water drainage Κλιπ για την απορροή του κάτω οδηγού	1 pcs τμχ / 300 mm

B Two-sash sliding window with one fixed
Δίφυλλο επάλληλο συρόμενο με σταθερό

List of accessories (mm) | Λίστα εξαρτημάτων (mm)

Code Κωδικός	Accessory Εξάρτημα	Description Περιγραφή	Quantity Ποσότητα
-----------------	-----------------------	--------------------------	----------------------

Sash accessories (mm) | Εξαρτήματα φύλλου (mm)

660-00-636-00		PVC for M630 interlocking profile PVC γάντζου για M630	Fh -144.5mm Fh -106mm
113-09-183-00		Crimp corner cleat 8.6x18.3mm Πρεσσαριστή γωνία σύνδεσης 8.6x18.3mm	16 pcs τμχ
600-00-630-00		Rollers for M630 Ράουλο για M630	4 pcs τμχ
311-00-632-00		Weathering profile end caps set for right sliding typology M630 Σετ ταπών γάντζου για δεξιά συρόμενο M630	1 set
455-01-630-XX		Kit of internal-external handle Κιτ εσωτερικής-εξωτερικής χειρολαβής	1 pcs τμχ
600-00-632-00		Spacer for M630 fixed sash Αποστάτης σταθερού φύλλου M630	3τμχ ανά σταθερό φύλλο 3 pieces per fixed sash
660-00-637-00		Setting block spacer Αποστατικό κλειδαριάς	1τμχ ανά κλειδώμα/ 1 piece per locking point
660-62-520-03		External Stopper 20 mm Εξωτερικό στοπ 20mm	1 pcs τμχ
311-00-638-00		Sealing end cap for sash locking side Μπροστινή ταπα στεγανωσης φυλλου	1 pcs τμχ
290-00-004-00		Setting block 4mm Τακάκι 4mm	14 pcs τμχ
290-00-005-00		Setting block 5mm Τακάκι 5mm	14 pcs τμχ
200-08-004-01		Glazing gasket 4mm EPDM Ελαστικό σφήνα 4mm EPDM	4 Sh 4 Sw
200-06-860-01		Outside glazing gasket plugged 3mm Ελαστικό τζαμιού κουμπωτό 3mm EPDM	4 Sh 4 Sw
220-31-230-03		Foam gasket for upholding glazing bead Αφρώδες ελαστικό συγκράτησης για πηχάκια	4 Sh 4 Sw
620-69-306-03		Brush weatherstripping pile triffin 6mm Βουρτσάκι triffin 6mm	6Fw+6Fh

C

Four-sash meeting stile sliding window
Τετράφυλλο φιλητό συρόμενο

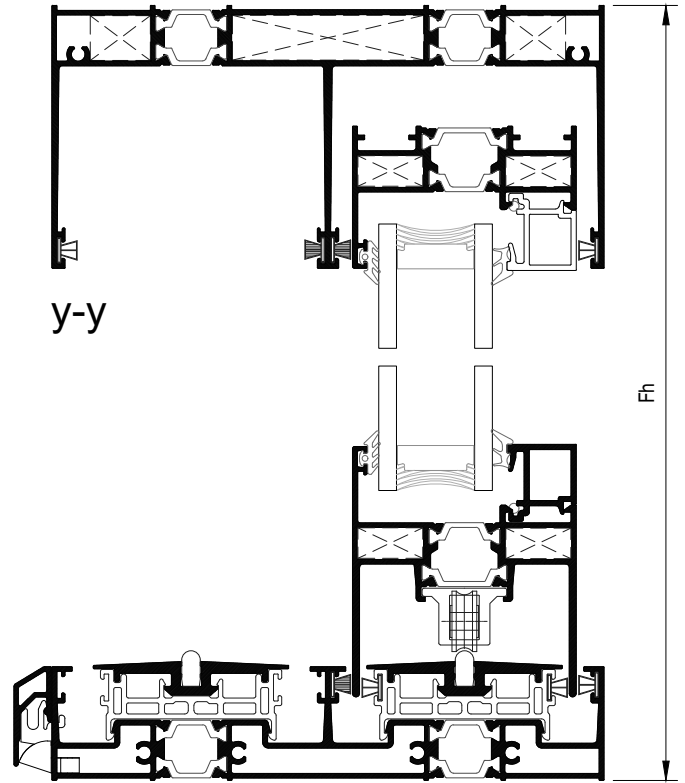
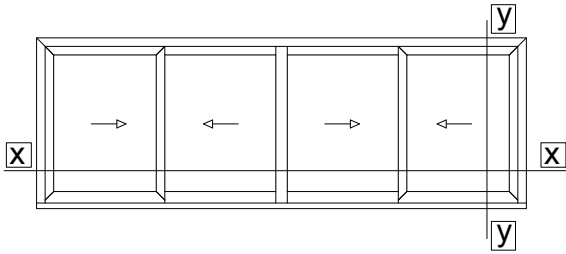

X-X

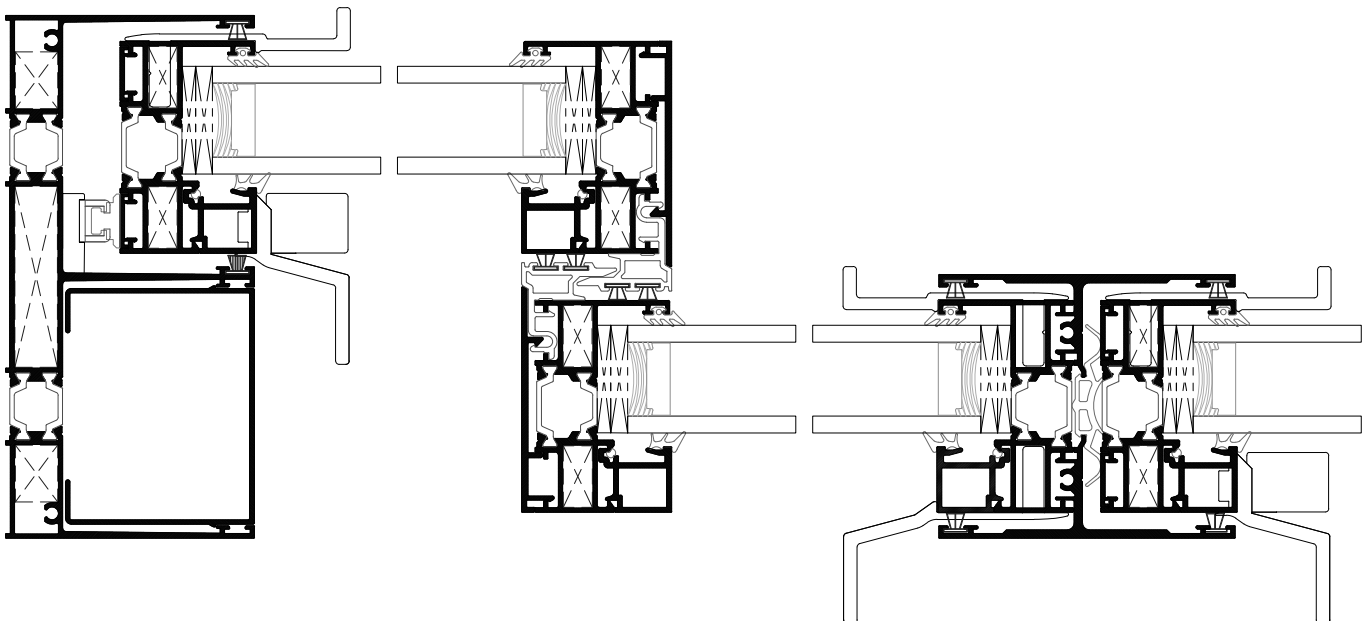

C	Four-sash meeting stile sliding window Τετράφυλλο φιλητό συρόμενο
---	--

Κοπές προφίλ (mm) | Profile cuttings (mm)

Description Περιγραφή	Code Κωδικός	Cutting Κοπή	Quantity Ποσότητα
--------------------------	-----------------	-----------------	----------------------

Frame cuttings (mm) | Κοπές κάσας (mm)

Frame height Ύψος οδηγού	M63100	Fh - 3 mm	2 pcs τμχ
Frame width Πλάτος οδηγού	M63100	Fw	1 pcs τμχ
Frame width Πλάτος οδηγού	M63130	Fw - 40 mm	1 pcs τμχ
Additional frame width Πλάτος πρόσθετο οδηγού	M63118	Fw - 148.5 mm	1 pcs τμχ
Additional frame width Πλάτος πρόσθετο οδηγού	M63118	Fw - 40 mm	1 pcs τμχ
Cover frame cap height Ύψος για καπάκι οδηγού	M63133	Fh - 50 mm	2 pcs τμχ
Drainage cover profile width Πλάτος για καπάκι απορροών οδηγού	M63141	Fw - 148 mm	1 pcs τμχ

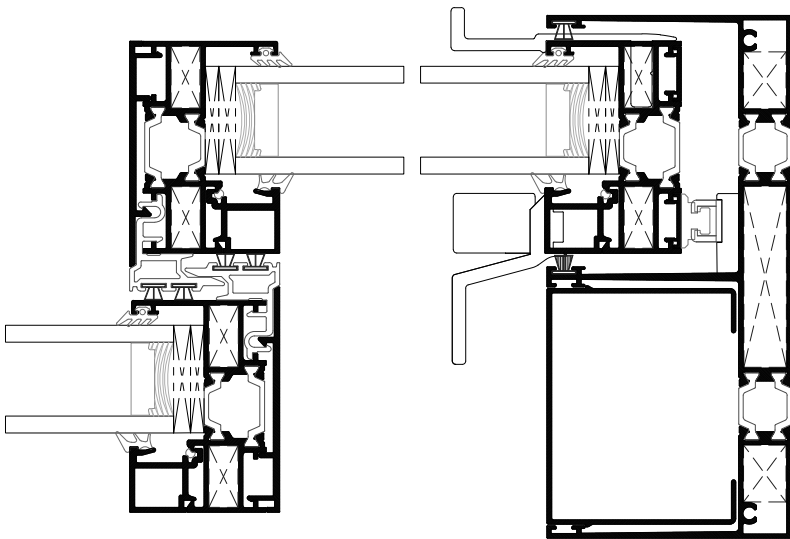

C	Four-sash meeting stile sliding window Τετράφυλλο φιλητό συρόμενο
---	--

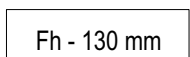
Κοπές προφίλ (mm) Profile cuttings (mm)			
Description Περιγραφή	Code Κωδικός	Cutting Κοπή	Quantity Ποσότητα
Sash cuttings (mm) Κοπές φύλλου (mm)			
Sash height Ύψος φύλλου	M63103	 Fh - 88 mm	8 pcs τμχ
Sash width Πλάτος φύλλου	M63103	 Fw/4 - 0.8 mm	4 pcs τμχ
Sash width Πλάτος φύλλου	M63104	 Fw/4 + 60.4 mm extra milling 30.5mm	4 pcs τμχ
Glazing bead height Ύψος για πηχάκι	M63006	 Fh - 169.4 mm	4 pcs τμχ
Glazing bead to handle height Ύψος για πηχάκι στο ύψος της χειρολαβής	M63006	 GB ₁ = H - 194.6 mm + GB ₂ = Fh - H - 174.6 mm	4+4 pcs τμχ
Glazing bead width Πλάτος για πηχάκι	M63006	 Fw/4 - 48 mm	8 pcs τμχ
Additional profile height Ύψος για πρόσθετο φύλλου	M63007	 Fh - 88 mm	6 pcs τμχ
Weathering cover height Ύψος για καπάκι γάντζου	M63117	 Fh - 135 mm	4 pcs τμχ
Adjoining profile height Ύψος για μπινί	M63134	 Fh - 130 mm	2 pcs τμχ
Glass cuttings (mm) Κοπές υάλωσης (mm)			
Glass unit height Ύψος υαλοπίνακα		Fh - 144 mm	4 pcs τμχ
Glass unit width Πλάτος υαλοπίνακα		Fw/4 - 56 mm	

C	Four-sash meeting stile sliding window Τετράφυλλο φιλητό συρόμενο
---	--

List of accessories | Λίστα εξαρτημάτων

Code Κωδικός	Accessory Εξάρτημα	Description Περιγραφή	Quantity Ποσότητα
Frame accessories Εξαρτήματα κάσας			
660-00-613-00		Inox railing guide Ανοξείδωτος οδηγός	Fw - 20mm Fw-148mm
660-00-630-00		Frame PVC for M630 PVC οδηγού για M630	Fw - 40 mm x 2pcs
311-00-631-00		Pair of straight cap frame connectors for M630 Ζεύγος τάπων σκόραρης σύνδεσης οδηγού για M630	1 pair ζεύγος
125-13-165-00		Mechanical corner 12.6x16.5mm Μηχανική γωνία σύνδεσης 12.6x16.5mm	4 pcs τμχ
<small>alternatively ενυπόκειτο 125-13-165-00</small> 113-13-170-00		Crimp corner cleat 12.6x16.7mm Π्रेसσαριστή γωνία σύνδεσης 12.6x16.7mm	4 pcs τμχ
125-13-535-00		Mechanical corner 12.6x53.5mm Μηχανική γωνία σύνδεσης 12.6x53.5mm	2 pcs τμχ
<small>alternatively ενυπόκειτο 125-13-535-00</small> 113-13-536-00		Crimp corner cleat 12.6x53.6mm Π्रेसσαριστή γωνία σύνδεσης 12.6x53.6mm	2 pcs τμχ
180-00-630-00		Alignment corner for M630 frame Γωνία επιπεδότητας για οδηγό M630	4 pcs τμχ
311-00-639-00		Central seal Κεντρικό στεγανωτικό	2 set σετ
470-11-839-00		Metal Pin For Corner Connection Πείρος καρφωτών γωνιών	113-09-183-00 & 11313-170-00 2 pins/corner πείροι/γωνία 113-13-536-00 4 pins/corner πείροι/γωνία
660-00-631-00		Sash spacer for M630 Αποστατικό κύλισης για M630	16 pcs τμχ
660-00-632-00		Porthole chamber barrier for M630 Φραγμός θαλάμου οδηγού για M630	6 pcs τμχ
660-00-633-00		Polyamide porthole barrier for M630 Φραγμός πολυαμιδίου οδηγού για M630	6 pcs τμχ
660-00-634-00		Porthole chamber barrier for M630 Φραγμός θαλάμου οδηγού για M630	3 pcs τμχ
660-44-088-03		Water-drainage anti-return cover Καπάκι απορροής με αντεπιστροφή	1 pcs τμχ / 200 mm
620-69-307-03		Brush weatherstripping pile trifin 7mm Βουρτσάκι trifin 7mm	4Fw+ 2 Fh
620-69-306-03		Brush weatherstripping pile trifin 6mm Βουρτσάκι trifin 6mm	5Fw+ 14Fh
660-00-640-00		Porthole chamber barrier for M63146 Φραγμός θαλάμου οδηγού για M63146	1 pcs τμχ

C	Four-sash meeting stile sliding window Τετράφυλλο φιλητό συρόμενο
---	--

Code Κωδικός	Accessory Εξάρτημα	Description Περιγραφή	Quantity Ποσότητα
Sash accessories Εξαρτήματα φύλλου			
660-00-636-00		PVC for M630 interlocking profile PVC γάντζου για M630	(Fh -144.5mm) 4 pcs τμχ.
113-09-183-00		Crimp corner cleat 8.6x18.3mm Πρεσσαριστή γωνία σύνδεσης 8.6x18.3mm	32 pcs τμχ
311-00-632-00		Weathering profile end caps set for right sliding typology M630 Σετ ταπών γάντζου για δεξιά συρόμενο M630	1 set
311-00-633-00		Weathering profile end caps set for left sliding typology M630 Σετ ταπών γάντζου για αριστερά συρόμενο M630	1 set
311-00-636-00		Adjoining profile end caps set for meeting stile typology M630 Σετ ταπών μπινι για φιλιτή ένωση M630	1 set
455-01-630-XX		Kit of internal-external handle Κιτ εσωτερικής-εξωτερικής χειρολαβής	3 pcs τμχ
455-00-635-XX		Kit of internal-external handle without lock Κιτ εσωτερικής-εξωτερικής χειρολαβής M630 χωρίς κλειδωμα	1 pcs τμχ
660-00-637-00		Setting block spacer Αποστατικό κλειδαριάς	1τμχ ανά κλείδωμα/ 1 piece per locking point
660-00-637-10		Setting block spacer for adjoining profile Αποστατικό κλειδαριάς φιλητού	1τμχ ανά κλείδωμα/ 1 piece per locking point
660-62-520-03		External Stopper 20 mm Εξωτερικό στοπ 20mm	2 pcs τμχ
311-00-638-00		Sealing end cap for sash locking side Μπροστινή ταπα στεγανωση φυλλου	2 pcs τμχ
290-00-004-00		Setting block 4mm Τακάκι 4mm	28 pcs τμχ
290-00-005-00		Setting block 5mm Τακάκι 5mm	28 pcs τμχ
200-08-004-01		Glazing gasket 4mm EPDM Ελαστικό σφίνα 4mm EPDM	8 Sh 8 Sw
200-06-860-01		Outside glazing gasket plugged 3mm Ελαστικό τζαμιού κουμπωτό 3mm EPDM	8 Sh 8 Sw
220-31-230-03		Foam gasket for upholding glazing bead Αφρώδες ελαστικό συγκράτησης για πηχάκια	8 Sh 8 Sw
240-63-134-03		Gasket for meeting stile typology M630 Ελαστικό φιλιτής ένωσης M630	1 Sh
600-00-630-00		Rollers for M630 Ράουλο για M630	8 pcs τμχ

D Four-sash meeting stile sliding window with fixed
Τετράφυλλο φιλητό συρόμενο με σταθερά

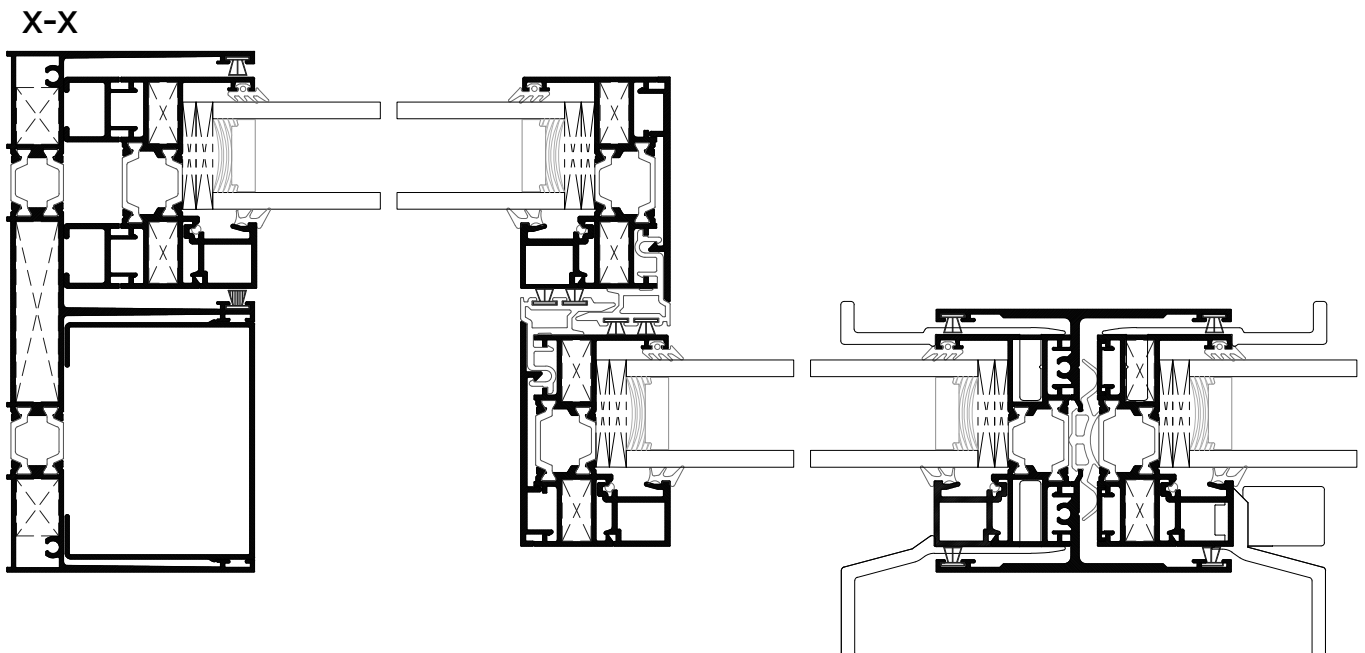
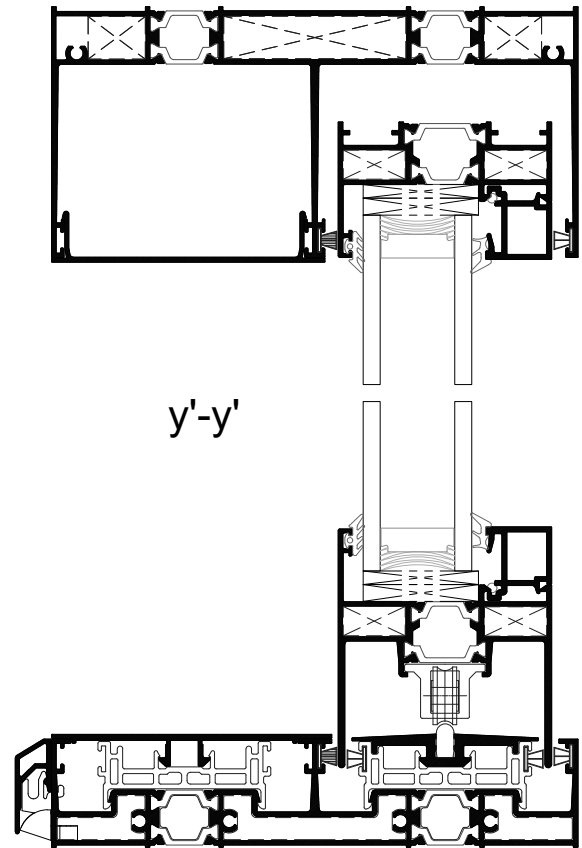
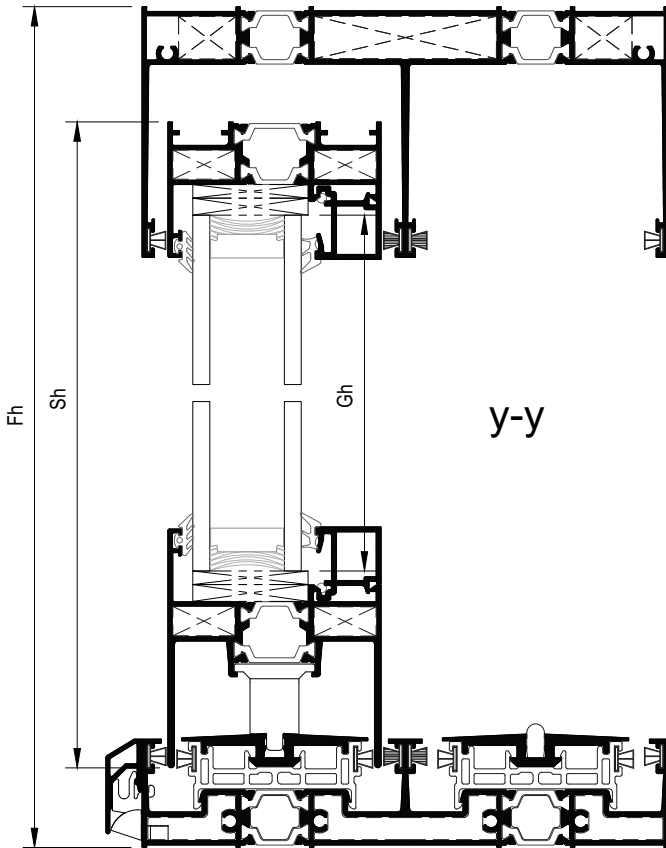
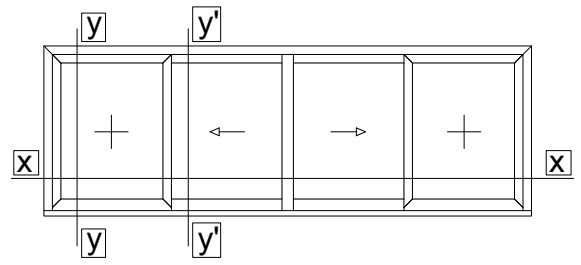



D	Four-sash meeting stile sliding window with fixed Τετράφυλλο φιλητό συρόμενο με σταθερά
----------	--

Κοπές προφίλ (mm) | Profile cuttings (mm)

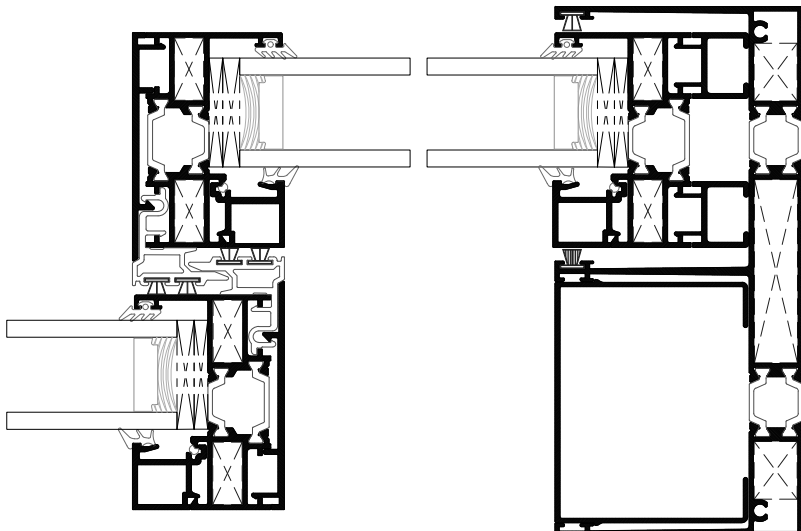
Description Περιγραφή	Code Κωδικός	Cutting Κοπή	Quantity Ποσότητα
Frame cuttings (mm) Κοπές κάσας (mm)			
Frame height Ύψος οδηγού	M63100		2 pcs τμχ
Frame width Πλάτος οδηγού	M63100		1 pcs τμχ
Frame width Πλάτος οδηγού	M63130		1 pcs τμχ
Additional frame width Πλάτος πρόσθετο οδηγού	M63118		2 pcs τμχ
Additional frame width Πλάτος πρόσθετο οδηγού	M63118		1 pcs τμχ
Cap profile for fix sash width Πλάτος σταθερό καπάκι οδηγού M63135	M63135		1 pcs τμχ
Cover frame cap height Ύψος για καπάκι οδηγού	M63133		2 pcs τμχ
Cover frame cap width Πλάτος για καπάκι οδηγού	M63116		1 pcs τμχ
Drainage cover profile width Πλάτος για καπάκι απορροών οδηγού	M63141		1 pcs τμχ

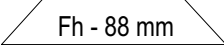
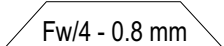
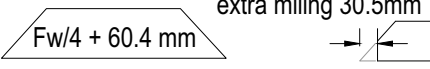
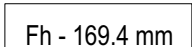
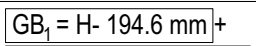
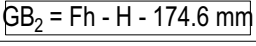

D	Four-sash meeting stile sliding window with fixed Τετράφυλλο φιλητό συρόμενο με σταθερά
---	--

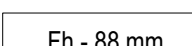
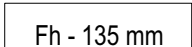
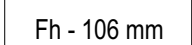
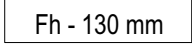
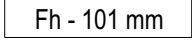
Κοπές προφίλ (mm) Profile cuttings (mm)			
Description Περιγραφή	Code Κωδικός	Cutting Κοπή	Quantity Ποσότητα
Sash cuttings (mm) Κοπές φύλλου (mm)			
Sash height Ύψος φύλλου	M63103	 Fh - 88 mm	8 pcs τμχ
Sash width Πλάτος φύλλου	M63103	 Fw/4 - 0.8 mm	4 pcs τμχ
Sash width Πλάτος φύλλου	M63104	 Fw/4 + 60.4 mm extra milling 30.5mm	4 pcs τμχ
Glazing bead height Ύψος για πηχάκι	M63006	 Fh - 169.4 mm	4 pcs τμχ
Glazing bead to handle height Ύψος για πηχάκι στο ύψος της χειρολαβής	M63006	 GB ₁ = H - 194.6 mm +  GB ₂ = Fh - H - 174.6 mm	4+4 pcs τμχ
Glazing bead width Πλάτος για πηχάκι	M63006	 Fw/4 - 48 mm	8 pcs τμχ
Additional profile height Ύψος για πρόσθετο φύλλου	M63007	 Fh - 88 mm	6 pcs τμχ
Weathering cover height Ύψος για καπάκι γάντζου	M63117	 Fh - 135 mm	2 pcs τμχ
Weathering cover height Ύψος για καπάκι γάντζου	M63117	 Fh - 106 mm	2 pcs τμχ
Adjoining profile height Ύψος για μπινί	M63134	 Fh - 130 mm	2 pcs τμχ
Additional profile height Ύψος για πρόσθετο φύλλου	M63136	 Fh - 101 mm	4 pcs τμχ
Glass cuttings (mm) Κοπές υάλωσης (mm)			
Glass unit height Ύψος υαλοπίνακα		Fh - 144 mm	4 pcs τμχ
Glass unit width Πλάτος υαλοπίνακα		Fw/4 - 56 mm	

D

Four-sash meeting stile sliding window with fixed
Τετράφυλλο φιλητό συρόμενο με σταθερά

List of accessories | Λίστα εξαρτημάτων

Code Κωδικός	Accessory Εξάρτημα	Description Περιγραφή	Quantity Ποσότητα
Frame accessories Εξαρτήματα κάσας			
660-00-613-00		Inox railing guide Ανοξείδωτος οδηγός	Fw - 151 mm 1pcs/τμχ
660-00-630-00		Frame PVC for M630 PVC οδηγού για M630	Fw - 40 mm x 2pcs
311-00-631-00		Pair of straight cap frame connectors for M630 Ζεύγος τάπων σόκορης σύνδεσης οδηγού για M630	1 pair ζεύγος
125-13-165-00		Mechanical corner 12.6x16.5mm Μηχανική γωνία σύνδεσης 12.6x16.5mm	4 pcs τμχ
<small>alternatively εναλλακτικά 125-13-165-00</small> 113-13-170-00		Crimp corner cleat 12.6x16.7mm Πρεσσαριστή γωνία σύνδεσης 12.6x16.7mm	4 pcs τμχ
125-13-535-00		Mechanical corner 12.6x53.5mm Μηχανική γωνία σύνδεσης 12.6x53.5mm	2 pcs τμχ
<small>alternatively εναλλακτικά 125-13-535-00</small> 113-13-536-00		Crimp corner cleat 12.6x53.6mm Πρεσσαριστή γωνία σύνδεσης 12.6x53.6mm	2 pcs τμχ
470-11-839-00		Metal Pin For Corner Connection Πείρος καρφωτών γωνιών	113-09-183-00 & 11313-170-00 2 pins/corner πείροι/γωνία 113-13-536-00 4 pins/corner πείροι/γωνία
180-00-630-00		Alignment corner for M630 frame Γωνία επιπεδότητας για οδηγό M630	4 pcs τμχ
311-00-639-00		Central seal Κεντρικό στεγανωτικό	2 set σετ
660-00-631-00		Sash spacer for M630 Αποστατικό κύλισης για M630	16 pcs τμχ
660-00-632-00		Porthole chamber barrier for M630 Φραγμός θαλάμου οδηγού για M630	6 pcs τμχ
660-00-633-00		Polyamide porthole barrier for M630 Φραγμός πολυαμιδίου οδηγού για M630	6 pcs τμχ
660-00-634-00		Porthole chamber barrier for M630 Φραγμός θαλάμου οδηγού για M630	3 pcs τμχ
660-44-088-03		Water-drainage anti-return cover Καπάκι απορροής με αντεπιστροφή	1 pcs τμχ / 200 mm
311-00-736-03		Clip for bottom track water drainage Κλιπ για την απορροή του κάτω οδηγού	1 pcs τμχ / 300 mm

D

Four-sash meeting stile sliding window with fixed
Τετράφυλλο φιλητό συρόμενο με σταθερά

List of accessories | Λίστα εξαρτημάτων

Code Κωδικός	Accessory Εξάρτημα	Description Περιγραφή	Quantity Ποσότητα
Sash accessories Εξαρτήματα φύλλου			
660-00-636-00		PVC for M630 interlocking profile PVC γάντζου για M630	Fh -144.5mm 2pcs Fh -106mm 2pcs
113-09-183-00		Crimp corner cleat 8.6x18.3mm Πρεσσαριστή γωνία σύνδεσης 8.6x18.3mm	16 pcs τμχ
311-00-632-00		Weathering profile end caps set for right sliding typology M630 Σετ ταπών γάντζου για δεξιά συρόμενο M630	1 set
311-00-633-00		Weathering profile end caps set for left sliding typology M630 Σετ ταπών γάντζου για αριστερά συρόμενο M630	1 set
311-00-636-00		Adjoining profile end caps set for meeting stile typology M630 Σετ ταπών μπινι για φιλητή ένωση M630	1 set
455-01-630-XX		Kit of internal-external handle Κιτ εσωτερικής-εξωτερικής χειρολαβής	1 pcs τμχ
455-00-635-XX		Kit of internal-external handle without lock Κιτ εσωτερικής-εξωτερικής χειρολαβής M630 χωρίς κλειδωμα	1 pcs τμχ
600-00-632-00		Spacer for M630 fixed sash Αποστάτης σταθερού φύλλου M630	3τμχ ανά σταθερό φύλλο 3 pieces per fixed sash
660-00-637-10		Setting block spacer for adjoining profile Αποστατικό κλειδαριάς φιλητού	1τμχ ανά κλειδωμα/ 1 piece per locking point
660-62-520-03		External Stopper 20 mm Εξωτερικό στοπ 20mm	2 pcs τμχ
290-00-004-00		Setting block 4mm Τακάκι 4mm	28 pcs τμχ
290-00-005-00		Setting block 5mm Τακάκι 5mm	28 pcs τμχ
200-08-004-01		Glazing gasket 4mm EPDM Ελαστικό σφήνα 4mm EPDM	8 Sh 8 Sw
200-06-860-01		Outside glazing gasket plugged 3mm Ελαστικό τζαμιού κουμπωτό 3mm EPDM	8 Sh 8 Sw
220-31-230-03		Foam gasket for upholding glazing bead Αφρώδες ελαστικό συγκράτησης για πηγάκια	8 Sh 8 Sw

D	Four-sash meeting stile sliding window with fixed Τετράφυλλο φιλητό συρόμενο με σταθερά
----------	--

List of accessories | Λίστα εξαρτημάτων

Code Κωδικός	Accessory Εξάρτημα	Description Περιγραφή	Quantity Ποσότητα
Sash accessories Εξαρτήματα φύλλου			
240-63-134-03		Gasket for meeting stile typology M630 Ελαστικό φιλητής ένωσης M630	1 Sh
620-69-307-03		Brush weatherstripping pile trifin 7mm Βουρτσάκι trifin 7mm	3 Fw+ 2 Fh
620-69-306-03		Brush weatherstripping pile trifin 6mm Βουρτσάκι trifin 6mm	6 Fw+ 14Fh
600-00-630-00		Rollers for M630 Ράουλο για M630	8 pcs τμχ

E Three-sash sliding window
 Τρίφυλλο επάλληλο συρόμενο

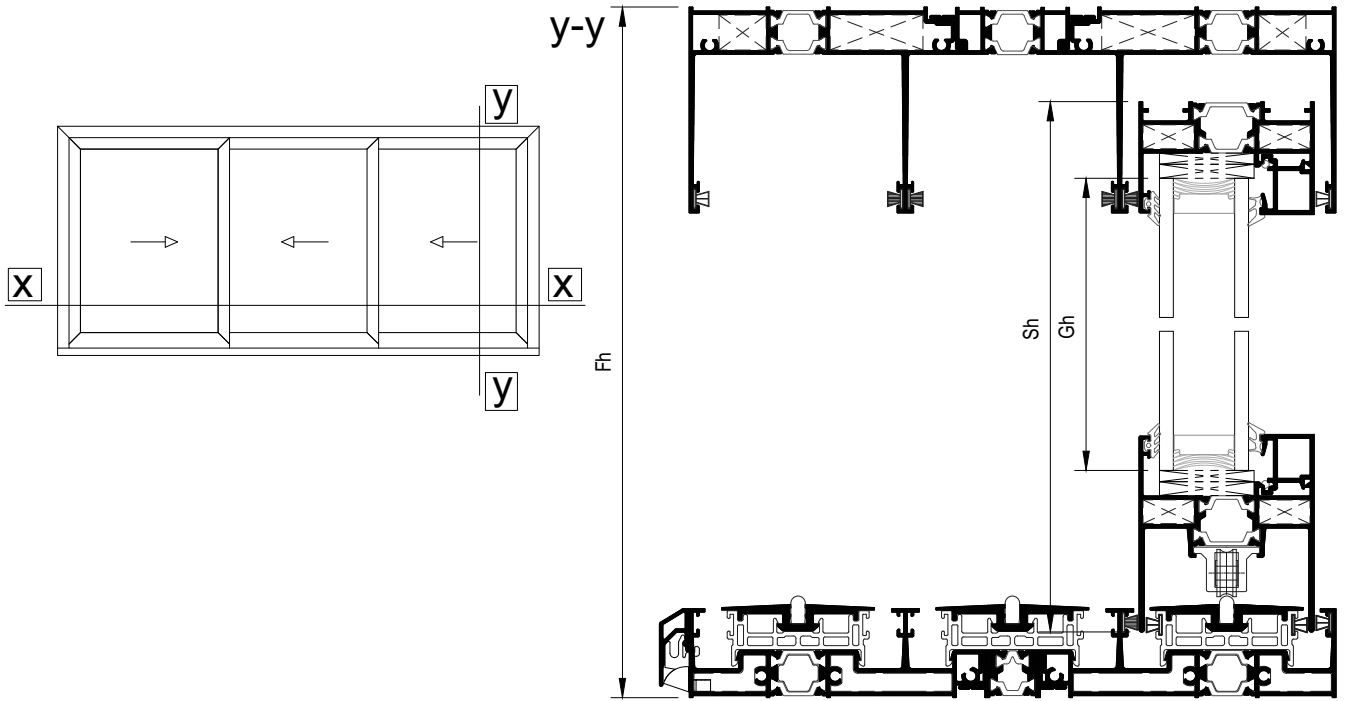

X-X

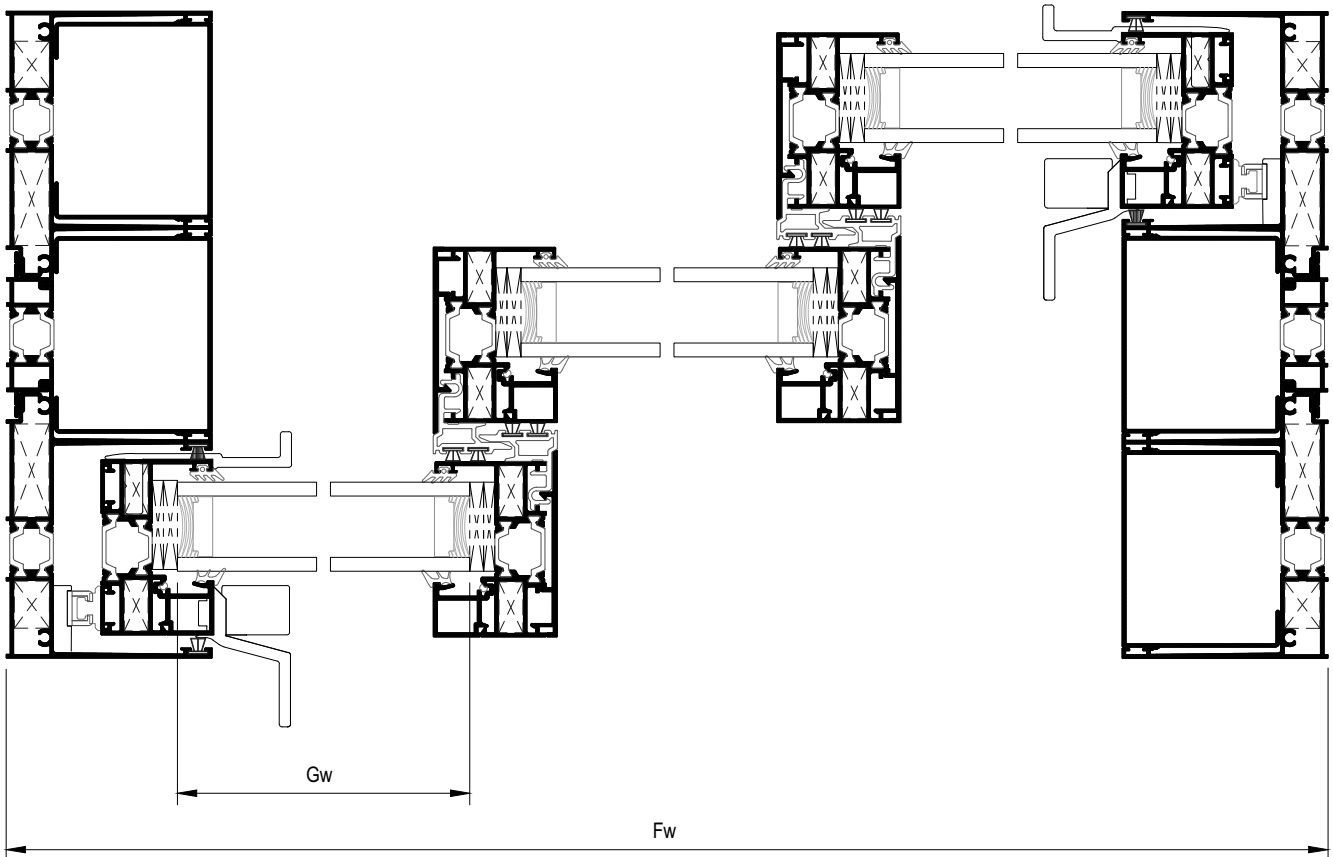

E	Three-sash sliding window Τρίφυλλο επάλληλο συρόμενο
---	---

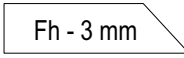
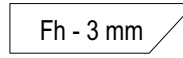
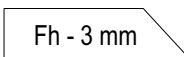
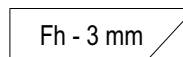
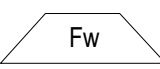
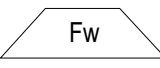
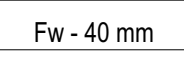
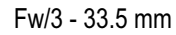
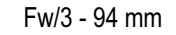
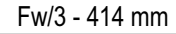
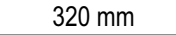
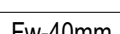
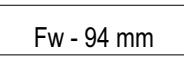
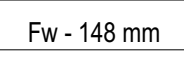
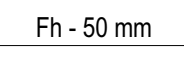
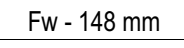
Κοπές προφίλ (mm) Profile cuttings (mm)			
Description Περιγραφή	Code Κωδικός	Cutting Κοπή	Quantity Ποσότητα
Frame cuttings (mm) Κοπές κάσας (mm)			
Frame height Ύψος οδηγού	M63102	 + 	2+2 pcs τμχ
Frame height Ύψος οδηγού	M63128	 + 	1+1 pcs τμχ
Frame width Πλάτος οδηγού	M63102		2 pcs τμχ
Frame width Πλάτος οδηγού	M63128		1 pcs τμχ
Frame width Πλάτος οδηγού	M63126		2 pcs τμχ
Frame width Πλάτος οδηγού	M63120	    OR  if subsil is used	1 pcs τμχ 1 pcs τμχ 1 pcs τμχ 1 pcs τμχ OR 1 pcs τμχ
Additional frame width Πλάτος πρόσθετο οδηγού	M63118		2 pcs τμχ
Additional frame width Πλάτος πρόσθετο οδηγού	M63118		1 pcs τμχ
Cover frame cap height Ύψος για καπάκι οδηγού	M63133		4 pcs τμχ
Drainage cover profile width Πλάτος για καπάκι απορροών οδηγού	M63141		1 pcs τμχ

Ε	Three-sash sliding window Τρίφυλλο επάλληλο συρόμενο
---	---

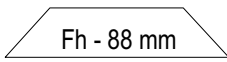
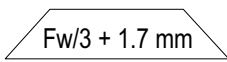
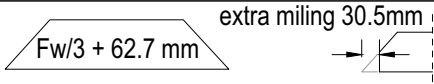
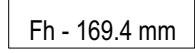
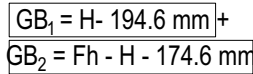
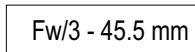
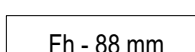
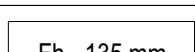
Κοπές προφίλ (mm) Profile cuttings (mm)			
Description Περιγραφή	Code Κωδικός	Cutting Κοπή	Quantity Ποσότητα
Sash cuttings (mm) Κοπές φύλλου (mm)			
Sash height Ύψος φύλλου	M63103	 Fh - 88 mm	6 pcs τμχ
Sash width Πλάτος φύλλου	M63103	 Fw/3 + 1.7 mm	3 pcs τμχ
Sash width Πλάτος φύλλου	M63104	 Fw/3 + 62.7 mm extra milling 30.5mm	3 pcs τμχ
Glazing bead height Ύψος για πηχάκι	M63006	 Fh - 169.4 mm	4 pcs τμχ
Glazing bead to handle height Ύψος για πηχάκι στο ύψος της χειρολαβής	M63006	 GB ₁ = H - 194.6 mm + GB ₂ = Fh - H - 174.6 mm	2+2 pcs τμχ
Glazing bead width Πλάτος για πηχάκι	M63006	 Fw/3 - 45.5 mm	6 pcs τμχ
Additional profile height Ύψος για πρόσθετο φύλλου	M63007	 Fh - 88 mm	4 pcs τμχ
Weathering cover height Ύψος για καπάκι γάντζου	M63117	 Fh - 135 mm	4 pcs τμχ
Glass cuttings (mm) Κοπές υάλωσης (mm)			
Glass unit height Ύψος υαλοπίνακα		Fh - 144 mm	3 pcs τμχ
Glass unit width Πλάτος υαλοπίνακα		Fw/3 - 53.5 mm	

Ε	Three-sash sliding window Τρίφυλλο επάλληλο συρόμενο
---	---

List of accessories (mm) Λίστα εξαρτημάτων (mm)			
Code Κωδικός	Accessory Εξάρτημα	Description Περιγραφή	Quantity Ποσότητα
Frame accessories (mm) Εξαρτήματα κάσας (mm)			
660-00-613-00		Inox railing guide Ανοξείδωτος οδηγός	Fw - 95.5mm x 2pcs Fw - 148mm x 1pcs
660-00-630-00		Frame PVC for M630 PVC οδηγού για M630	Fw - 40 mm x 3
311-00-634-00		Pair of straight cap 3-sash frame connectors for M630 Ζεύγος τάπων σκόρης σύνδεσης τριπλού οδηγού για M630	1 pair ζεύγος
125-13-165-00		Mechanical corner 12.6x16.5mm Μηχανική γωνία σύνδεσης 12.6x16.5mm	4 pcs τμχ
<small>alternatively εναλλακτικά 125-13-165-00</small> 113-13-170-00		Crimp corner cleat 12.6x16.7mm Πρεσσαριστή γωνία σύνδεσης 12.6x16.7mm	4 pcs τμχ
125-13-330-00		Mechanical corner 12.6x33mm Μηχανική γωνία σύνδεσης 12.6x33mm	4 pcs τμχ
<small>alternatively εναλλακτικά 125-13-330-00</small> 113-13-282-00		Crimp corner cleat 12.6x28.2mm Πρεσσαριστή γωνία σύνδεσης 12.6x28.2mm	4 pcs τμχ
470-11-839-00		Metal Pin For Corner Connection Πείρος καρφωτών γωνιών	113-09-183-00 & 11313-170-00 2 pins/corner πείροι/γωνία 113-13-536-00 4 pins/corner πείροι/γωνία
180-00-630-00		Alignment corner for M630 frame Γωνία επιπέδωσης για οδηγό M630	4 pcs τμχ
660-00-631-00		Sash spacer for M630 Αποστατικό κύλισης για M630	13 pcs τμχ
660-00-632-00		Porthole chamber barrier for M630 Θαλάμου οδηγού για M630	4 pcs τμχ
660-00-633-00		Polyamide porthole barrier for M630 Φραγμός πολυαμιδίου οδηγού για M630	9 pcs τμχ
660-00-635-00		Porthole chamber barrier for M630 Θαλάμου οδηγού για M630	4 pcs τμχ
660-44-088-03		Water-drainage anti-return cover Καπάκι απορροής με αντεπιστροφή	1 pcs τμχ / 200 mm
620-69-307-03		Brush weatherstripping pile triffin 7mm Βουρτσάκι triffin 7mm	7Fw+ 2Fh
311-00-639-00		Central seal Κεντρικό στεγανωτικό	2 set σετ
311-00-736-03		Clip for bottom track water drainage Κλιπ για την απορροή του κάτω οδηγού	1 pcs τμχ / 300 mm

E	Three-sash sliding window Τρίφυλλο επάλληλο συρόμενο
---	---

List of accessories (mm) | Λίστα εξαρτημάτων (mm)

Code Κωδικός	Accessory Εξάρτημα	Description Περιγραφή	Quantity Ποσότητα
-----------------	-----------------------	--------------------------	----------------------

Sash accessories (mm) | Εξαρτήματα φύλλου (mm)

660-00-636-00		PVC for M630 interlocking profile PVC γάντζου για M630	(Fh -144.5mm) 4 pcs τμχ.
113-09-183-00		Crimp corner cleat 8.6x18.3mm Πρεσσαριστή γωνία σύνδεσης 8.6x18.3mm	24 pcs τμχ
600-00-630-00		Rollers for M630 Ράουλο για M630	6 pcs τμχ
311-00-632-00		Weathering profile end caps set for right sliding typology M630 Σετ ταπών γάντζου για δεξιά συρόμενο M630	2 set
455-01-630-XX		Kit of internal-external handle Κιτ εσωτερικής-εξωτερικής χειρολαβής	2 pcs τμχ
660-00-637-00		Setting block spacer Αποστατικό κλειδαριάς	1τμχ ανά κλειδώμα/ 1 piece per locking point
660-62-520-03		External Stopper 20 mm Εξωτερικό στοπ 20mm	2 pcs τμχ
311-00-638-00		Sealing end cap for sash locking side Μπροστινη ταπα στεγανωση φυλλου	2 pcs τμχ
290-00-004-00		Setting block 4mm Τακάκι 4mm	21 pcs τμχ
290-00-005-00		Setting block 5mm Τακάκι 5mm	21 pcs τμχ
200-08-004-01		Glazing gasket 4mm EPDM Ελαστικό σφίγμα 4mm EPDM	6 Sh 6 Sw
200-06-860-01		Outside glazing gasket plugged 3mm Ελαστικό τζαμιού κουμπωτό 3mm EPDM	6 Sh 6 Sw
220-31-230-03		Foam gasket for upholding glazing bead Αφρώδες ελαστικό συγκράτησης για πηχάκια	6 Sh 6 Sw
620-69-306-03		Brush weatherstripping pile triffin 6mm Βουρτσάκι triffin 6mm	7Fw+ 10Fh
660-00-638-00		Bridge drainage for M630 multi-track Γέφυρα απορροών για πολλαπλό οδηγό M630	3 pcs τμχ

F Three-sash parallel sliding window with one fixed
Τρίφυλλο επάλληλο συρόμενο με σταθερό

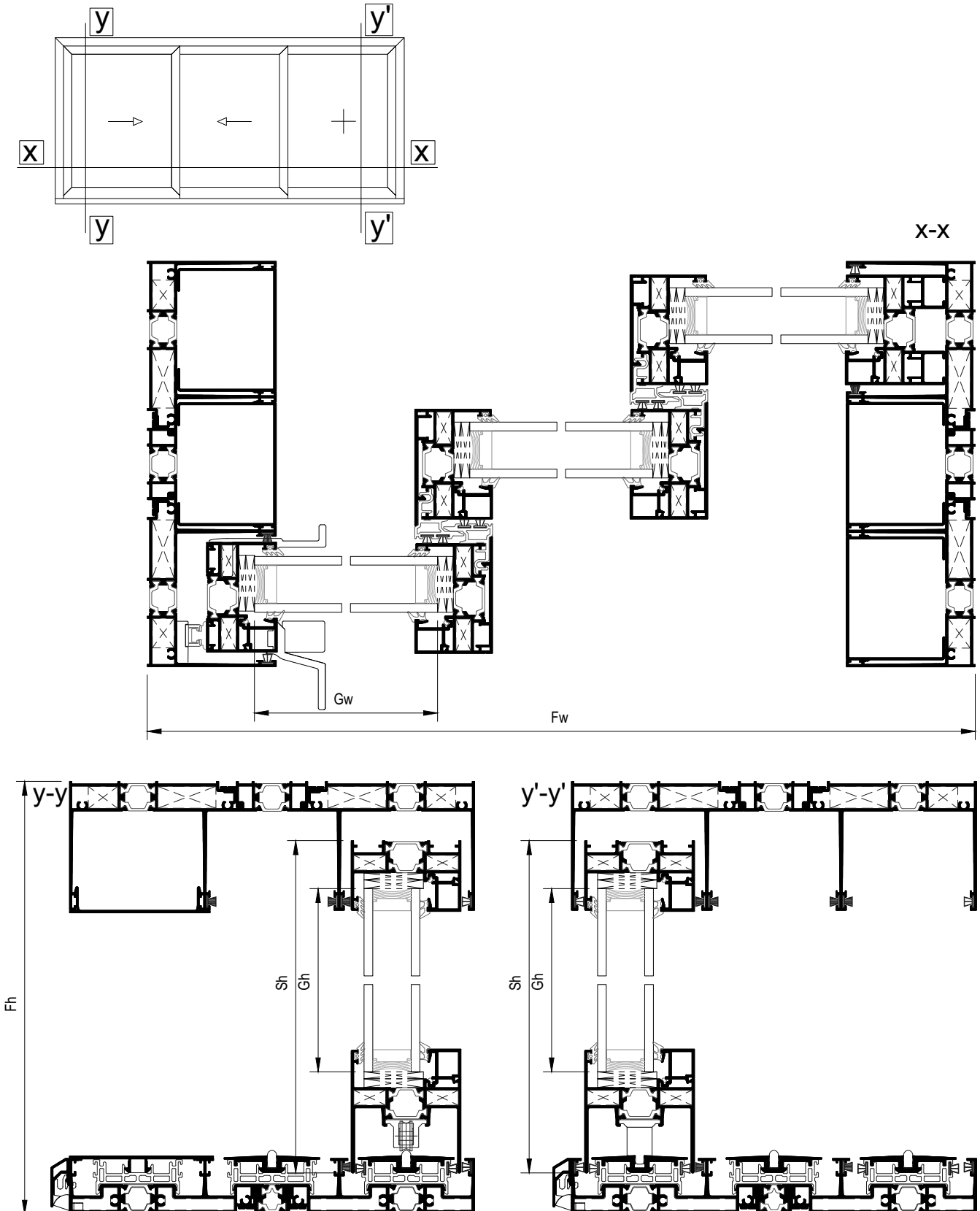

F	Three-sash parallel sliding window with one fixed Τρίφυλλο επάλληλο συρόμενο με σταθερό
---	--

Κοπές προφίλ (mm) | Profile cuttings (mm)

Description Περιγραφή	Code Κωδικός	Cutting Κοπή	Quantity Ποσότητα
Frame cuttings (mm) Κοπές κάσας (mm)			
Frame height Ύψος οδηγού	M63102		2+2 pcs τμχ
Frame height Ύψος οδηγού	M63128		1+1 pcs τμχ
Frame width Πλάτος οδηγού	M63102		2 pcs τμχ
Frame width Πλάτος οδηγού	M63128		1 pcs τμχ
Frame width Πλάτος οδηγού	M63126		2 pcs τμχ
Frame width Πλάτος οδηγού	M63120	 OR if subsil is used	1 pcs τμχ 1 pcs τμχ 1 pcs τμχ 1 pcs τμχ OR 1 pcs τμχ
Additional frame width Πλάτος πρόσθετο οδηγού	M63118		1 pcs τμχ
Additional frame width Πλάτος πρόσθετο οδηγού	M63118		1 pcs τμχ
Additional frame width Πλάτος πρόσθετο οδηγού	M63118		1 pcs τμχ
Cap profile for fix sash width Πλάτος σταθερό καπάκι οδηγού	M63135		1 pcs τμχ
Upper cap profile for fix sash width Πλάτος άνω σταθερό καπάκι οδηγού	M63116		1 pcs τμχ
Cover frame cap height Ύψος για καπάκι οδηγού	M63133		4 pcs τμχ
Drainage cover profile width Πλάτος για καπάκι απορροών οδηγού	M63141		1 pcs τμχ

F	Three-sash parallel sliding window with one fixed Τρίφυλλο επάλληλο συρόμενο με σταθερό
---	--

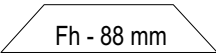
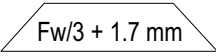
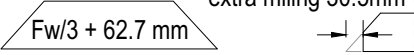
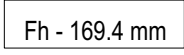
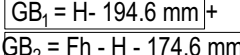
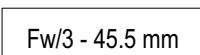
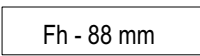
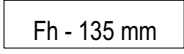
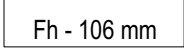
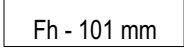
Κοπές προφίλ (mm) Profile cuttings (mm)			
Description Περιγραφή	Code Κωδικός	Cutting Κοπή	Quantity Ποσότητα
Sash cuttings (mm) Κοπές φύλλου (mm)			
Sash height Ύψος φύλλου	M63103	 Fh - 88 mm	6 pcs τμχ
Sash width Πλάτος φύλλου	M63103	 Fw/3 + 1.7 mm	3 pcs τμχ
Sash width Πλάτος φύλλου	M63104	 Fw/3 + 62.7 mm extra milling 30.5mm	3 pcs τμχ
Glazing bead height Ύψος για πηχάκι	M63006	 Fh - 169.4 mm	5 pcs τμχ
Glazing bead to handle height Ύψος για πηχάκι στο ύψος της χειρολαβής	M63006	 GB ₁ = H - 194.6 mm + GB ₂ = Fh - H - 174.6 mm	1+1 pcs τμχ
Glazing bead width Πλάτος για πηχάκι	M63006	 Fw/3 - 45.5 mm	6 pcs τμχ
Additional profile height Ύψος για πρόσθετο φύλλου	M63007	 Fh - 88 mm	2 pcs τμχ
Weathering cover height Ύψος για καπάκι γάντζου	M63117	 Fh - 135 mm	3 pcs τμχ
Weathering cover height Ύψος για καπάκι γάντζου	M63117	 Fh - 106 mm	1 pcs τμχ
Additional profile height Ύψος για πρόσθετο φύλλου	M63136	 Fh - 101 mm	2 pcs τμχ
Glass cuttings (mm) Κοπές υάλωσης (mm)			
Glass unit height Ύψος υαλοπίνακα		Fh - 144 mm	3 pcs τμχ
Glass unit width Πλάτος υαλοπίνακα		Fw/3 - 53.5 mm	

F	Three-sash parallel sliding window with one fixed Τρίφυλλο επάλληλο συρόμενο με σταθερό
---	--

List of accessories (mm) Λίστα εξαρτημάτων (mm)			
Code Κωδικός	Accessory Εξάρτημα	Description Περιγραφή	Quantity Ποσότητα
Frame accessories (mm) Εξαρτήματα κάσας (mm)			
660-00-613-00		Inox railing guide Ανοξείδωτος οδηγός	Fw - 95.5mm x1pcs Fw - 148mm x1pcs
660-00-630-00		Frame PVC for M630 PVC οδηγού για M630	Fw - 40 mm x 3
311-00-634-00		Pair of straight cap 3-sash frame connectors for M630 Ζεύγος τάπων σκόραρης σύνδεσης τριπλού οδηγού για M630	1 pair ζεύγος
125-13-165-00		Mechanical corner 12.6x16.5mm Μηχανική γωνία σύνδεσης 12.6x16.5mm	4 pcs τμχ
<small>alternatively εναλλακτικά 125-13-165-00</small> 113-13-170-00		Crimp corner cleat 12.6x16.7mm Πρεσσαριστή γωνία σύνδεσης 12.6x16.7mm	4 pcs τμχ
125-13-330-00		Mechanical corner 12.6x33mm Μηχανική γωνία σύνδεσης 12.6x33mm	4 pcs τμχ
<small>alternatively εναλλακτικά 125-13-330-00</small> 113-13-282-00		Crimp corner cleat 12.6x28.2mm Πρεσσαριστή γωνία σύνδεσης 12.6x28.2mm	4 pcs τμχ
180-00-630-00		Alignment corner for M630 frame Γωνία επιπεδότητας για οδηγό M630	4 pcs τμχ
311-00-639-00		Central seal Κεντρικό στεγανωτικό	2 set σετ
470-11-839-00		Metal Pin For Corner Connection Πείροι καρφωτών γωνιών	113-09-183-00 & 11313-170-00 2 pins/corner πείροι/γωνία 113-13-536-00 4 pins/corner πείροι/γωνία
660-00-631-00		Sash spacer for M630 Αποστατικό κύλισης για M630	13 pcs τμχ
660-00-632-00		Porthole chamber barrier for M630 Φραγμός θαλάμου οδηγού για M630	4 pcs τμχ
660-00-633-00		Polyamide porthole barrier for M630 Φραγμός πολυαμιδίου οδηγού για M630	9 pcs τμχ
660-00-635-00		Porthole chamber barrier for M630 Φραγμός θαλάμου οδηγού για M630	4 pcs τμχ
660-44-088-03		Water-drainage anti-return cover Καπάκι απορροής με αντεπιστροφή	1 pcs τμχ / 200 mm
620-69-307-03		Brush weatherstripping pile triffin 7mm Βουρτσάκι triffin 7mm	6Fw+ 2Fh
311-00-736-03		Clip for bottom track water drainage Κλιπ για την απορροή του κάτω οδηγού	1 pcs τμχ / 300 mm

F Three-sash parallel sliding window with one fixed
Τρίφυλλο επάλληλο συρόμενο με σταθερό

List of accessories (mm) | Λίστα εξαρτημάτων (mm)

Code Κωδικός	Accessory Εξάρτημα	Description Περιγραφή	Quantity Ποσότητα
-----------------	-----------------------	--------------------------	----------------------

Sash accessories (mm) | Εξαρτήματα φύλλου (mm)

660-00-636-00		PVC for M630 interlocking profile PVC γάντζου για M630	(Fh -144.5mm) 3 pcs τμχ. (Fh -106mm) 1 pcs τμχ.
113-09-183-00		Crimp corner cleat 8.6x18.3mm Πρεσσαριστή γωνία σύνδεσης 8.6x18.3mm	24 pcs τμχ
600-00-630-00		Rollers for M630 Ράουλο για M630	4 pcs τμχ
600-00-632-00		Spacer for M630 fixed sash Αποστάτης σταθερού φύλλου M630	3τμχ ανά σταθερό φύλλο 3 pieces per fixed sash
311-00-632-00		Weathering profile end caps set for right sliding typology M630 Σετ ταπών γάντζου για δεξιά συρόμενο M630	2 set
455-01-630-XX		Kit of internal-external handle Κιτ εσωτερικής-εξωτερικής χειρολαβής	1 pcs τμχ
660-00-637-00		Setting block spacer Αποστατικό κλειδαριάς	1τμχ ανά κλειδώμα/ 1 piece per locking point
660-62-520-03		External Stopper 20 mm Εξωτερικό στοπ 20mm	2 pcs τμχ
311-00-638-00		Sealing end cap for sash locking side Μπροστινή ταπα στεγανοσης φυλλου	2 pcs τμχ
290-00-004-00		Setting block 4mm Τακάκι 4mm	21 pcs τμχ
290-00-005-00		Setting block 5mm Τακάκι 5mm	21 pcs τμχ
200-08-004-01		Glazing gasket 4mm EPDM Ελαστικό σφήνα 4mm EPDM	6 Sh 6 Sw
200-06-860-01		Outside glazing gasket plugged 3mm Ελαστικό τζαμιού κουμπωτό 3mm EPDM	6 Sh 6 Sw
220-31-230-03		Foam gasket for upholding glazing bead Αφρώδες ελαστικό συγκράτησης για πηχάκια	6 Sh 6 Sw
620-69-306-03		Brush weatherstripping pile triffin 6mm Βουρτσάκι triffin 6mm	7Fw+ 10Fh
660-00-638-00		Bridge drainage for M630 multi-track Γέφυρα απορροών για πολλαπλό οδηγό M630	3 pcs τμχ

As

Two-sash sliding window with subsil
Δίφυλλο επάλληλο συρόμενο με πρόσθετη κάσα κατωκασίου

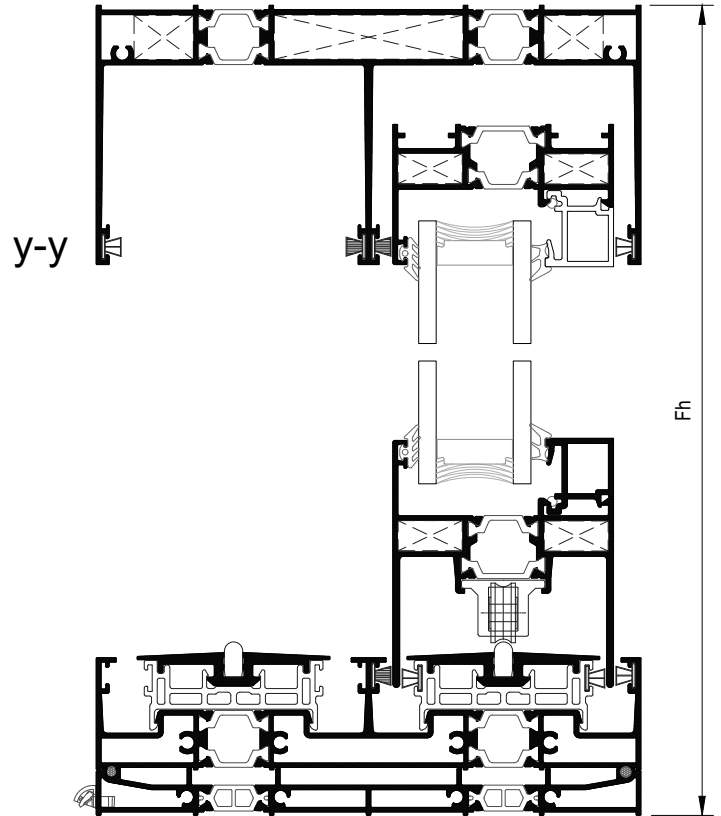
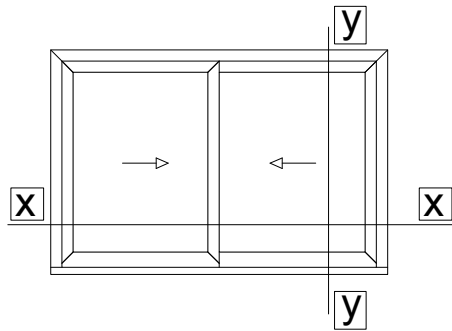

X-X

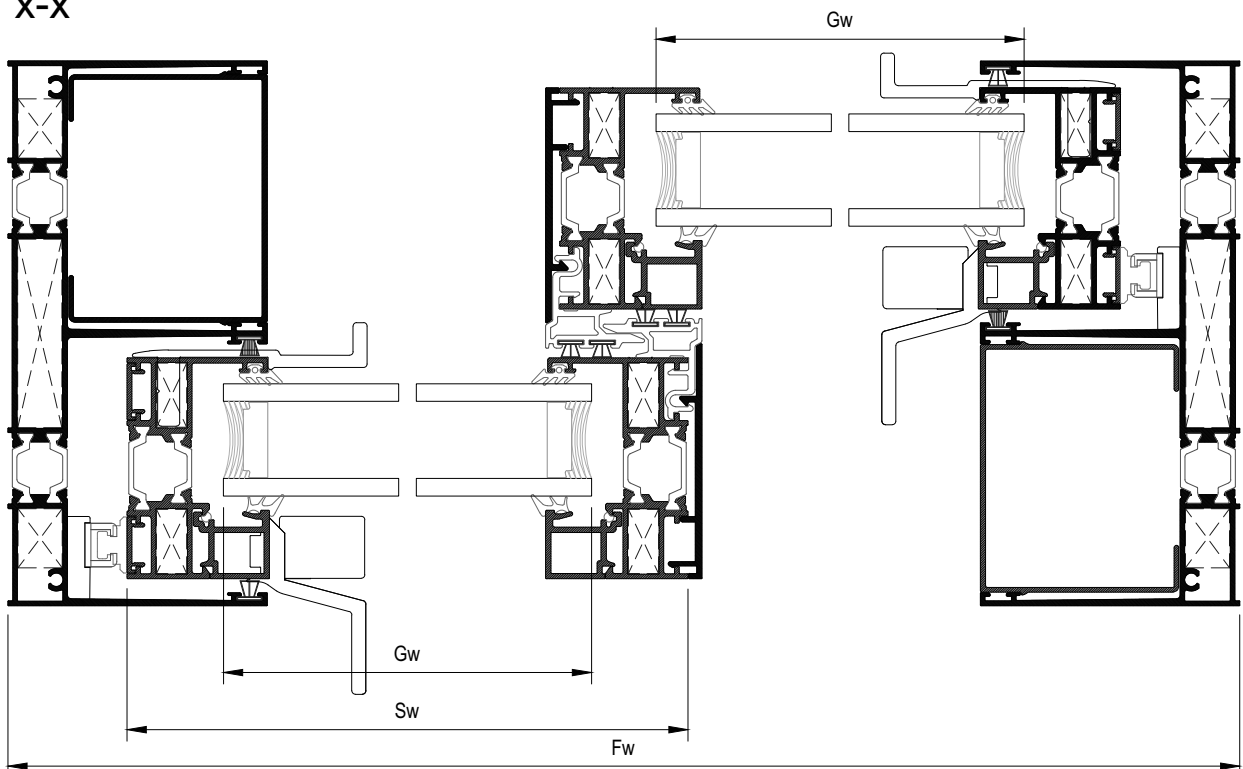

As Two-sash sliding window with subsil
Δίφυλλο επάλληλο συρόμενο με πρόσθετη κάσα κατωκασίου

Κοπές προφίλ (mm) | Profile cuttings (mm)

Description Περιγραφή	Code Κωδικός	Cutting Κοπή	Quantity Ποσότητα
Frame cuttings (mm) Κοπές κάσας (mm)			
Frame height Ύψος οδηγού	M63100		2 pcs τμχ
Frame width Πλάτος οδηγού	M63100		1 pcs τμχ
Frame width Πλάτος οδηγού	M63130		1 pcs τμχ
Additional frame width Πλάτος πρόσθετο οδηγού	M63118		2 pcs τμχ
Cover frame cap height Ύψος για καπάκι οδηγού	M63133		2 pcs τμχ
Subsil width Πλάτος πρόσθετης κάσας κατωκασίου	M63138		1 pcs τμχ

Sash cuttings (mm) | Κοπές φύλλου (mm)

Sash height Ύψος φύλλου	M63103		4 pcs τμχ
Sash width Πλάτος φύλλου	M63103		2 pcs τμχ
Sash width Πλάτος φύλλου	M63104		2 pcs τμχ
Glazing bead height Ύψος για πηχάκι	M63006		2 pcs τμχ
Glazing bead to handle height Ύψος για πηχάκι στο ύψος της χειρολαβής	M63006	$GB_1 = H - 207.6 \text{ mm} +$ $GB_2 = Fh - H - 174.6 \text{ mm}$ "H" is for the height of the middle of handle machining	2+2 pcs τμχ
Glazing bead width Πλάτος για πηχάκι	M63006		4 pcs τμχ
Additional profile height Ύψος για πρόσθετο φύλλου	M63007		4 pcs τμχ
Weathering cover height Ύψος για καπάκι γάντζου	M63117		2 pcs τμχ

Glass cuttings (mm) | Κοπές υάλωσης (mm)

Glass unit height Ύψος υαλοπίνακα	Fh - 157 mm	2 pcs τμχ
Glass unit width Πλάτος υαλοπίνακα	Fw/2 - 71 mm	

As Two-sash sliding window with subsil
Δίφυλλο επάλληλο συρόμενο με πρόσθετη κάσα κατωκασίου

List of accessories (mm) | Λίστα εξαρτημάτων (mm)

Code Κωδικός	Accessory Εξάρτημα	Description Περιγραφή	Quantity Ποσότητα
-----------------	-----------------------	--------------------------	----------------------

Frame accessories (mm) | Εξαρτήματα κάσας (mm)

660-00-613-00		Inox railing guide Ανοξείδωτος οδηγός	Fw - 95.5 mm x 2
660-00-630-00		Frame PVC for M630 PVC οδηγού για M630	Fw - 40 mm x 2
311-00-631-00		Pair of straight cap frame connectors for M630 Ζεύγος τάπων σκόρρης σύνδεσης οδηγού για M630	1 pair ζεύγος
125-13-165-00		Mechanical corner 12.6x16.5mm Μηχανική γωνία σύνδεσης 12.6x16.5mm	4 pcs τμχ
<small>alternatively εναλλακτικά 125-13-165-00</small> 113-13-170-00		Crimp corner cleat 12.6x16.7mm Πρεσσαριστή γωνία σύνδεσης 12.6x16.7mm	4 pcs τμχ
125-13-535-00		Mechanical corner 12.6x53.5mm Μηχανική γωνία σύνδεσης 12.6x53.5mm	2 pcs τμχ
<small>alternatively εναλλακτικά 125-13-535-00</small> 113-13-536-00		Crimp corner cleat 12.6x53.6mm Πρεσσαριστή γωνία σύνδεσης 12.6x53.6mm	2 pcs τμχ
180-00-630-00		Alignment corner for M630 frame Γωνία επιπεδότητας για οδηγό M630	4 pcs τμχ
311-00-639-00		Central seal Κεντρικό στεγανωτικό	1 set σετ
470-11-839-00		Metal Pin For Corner Connection Πείρος καρφωτών γωνιών	113-09-183-00 & 11313-170-00 2 pins/corner πείροι/γωνία 113-13-536-00 4 pins/corner πείροι/γωνία
660-00-631-00		Sash spacer for M630 Αποστατικό κύλισης για M630	10 pcs τμχ
660-44-088-03		Water-drainage anti-return cover Καπάκι απορροής με αντεπιστροφή	1 pcs τμχ / 200 mm
311-63-138-00		End cap for M63138 subsil Τάπα subsil M63138	2 pcs τμχ

As

Two-sash sliding window with subsil

Δίφυλλο επάλληλο συρόμενο με πρόσθετη κάσα κατωκασίου

List of accessories (mm) | Λίστα εξαρτημάτων (mm)

Code Κωδικός	Accessory Εξάρτημα	Description Περιγραφή	Quantity Ποσότητα
-----------------	-----------------------	--------------------------	----------------------



Sash accessories (mm) | Εξαρτήματα φύλλου (mm)

660-00-636-00		PVC for M630 interlocking profile PVC γάντζου για M630	(Fh -157.5mm) 2 pcs τμχ.
113-09-183-00		Crimp corner cleat 8.6x18.3mm Πρεσσαριστή γωνία σύνδεσης 8.6x18.3mm	16 pcs τμχ
600-00-630-00		Rollers for M630 Ράουλο για M630	4 pcs τμχ
<small>set οριζιόρα συρόμενο 311-00-633-00</small> 311-00-632-00		Weathering profile end caps set for right sliding typology M630 Σειτ ταπίων γάντζου για δεξιά συρόμενο M630	1 set
455-01-630-XX		Kit of internal-external handle Κιτ εσωτερικής-εξωτερικής χειρολαβής	2 pcs τμχ
660-00-637-00		Setting block spacer Αποστατικό κλειδαριάς	1τμχ ανά κλειδώμα/ 1 piece per locking point
660-62-520-03		External Stopper 20 mm Εξωτερικό στοπ 20mm	1 pcs τμχ
311-00-638-00		Sealing end cap for sash locking side Μπροστινή ταπα στεγανωσις φυλλου	2 pcs τμχ
290-00-004-00		Setting block 4mm Τακάκι 4mm	14 pcs τμχ
290-00-005-00		Setting block 5mm Τακάκι 5mm	14 pcs τμχ
200-08-004-01		Glazing gasket 4mm EPDM Ελαστικό σφίγμα 4mm EPDM	4 Sh 4 Sw
200-06-860-01		Outside glazing gasket plugged 3mm Ελαστικό τζαμιού κουμπωτό 3mm EPDM	4 Sh 4 Sw
220-31-230-03		Foam gasket for upholding glazing bead Αφρώδες ελαστικό συγκράτησης για πηγάκια	4 Sh 4 Sw
620-69-306-03		Brush weatherstripping pile triffin 6mm Βουρτσάκι triffin 6mm	7Fw + 6Fh
620-69-307-03		Brush weatherstripping pile triffin 7mm Βουρτσάκι triffin 7mm	4Fw + 2Fh
660-00-640-00		Porthole chamber barrier for M63146 Φραγμός θαλάμου οδηγού για M63146	1 pcs τμχ

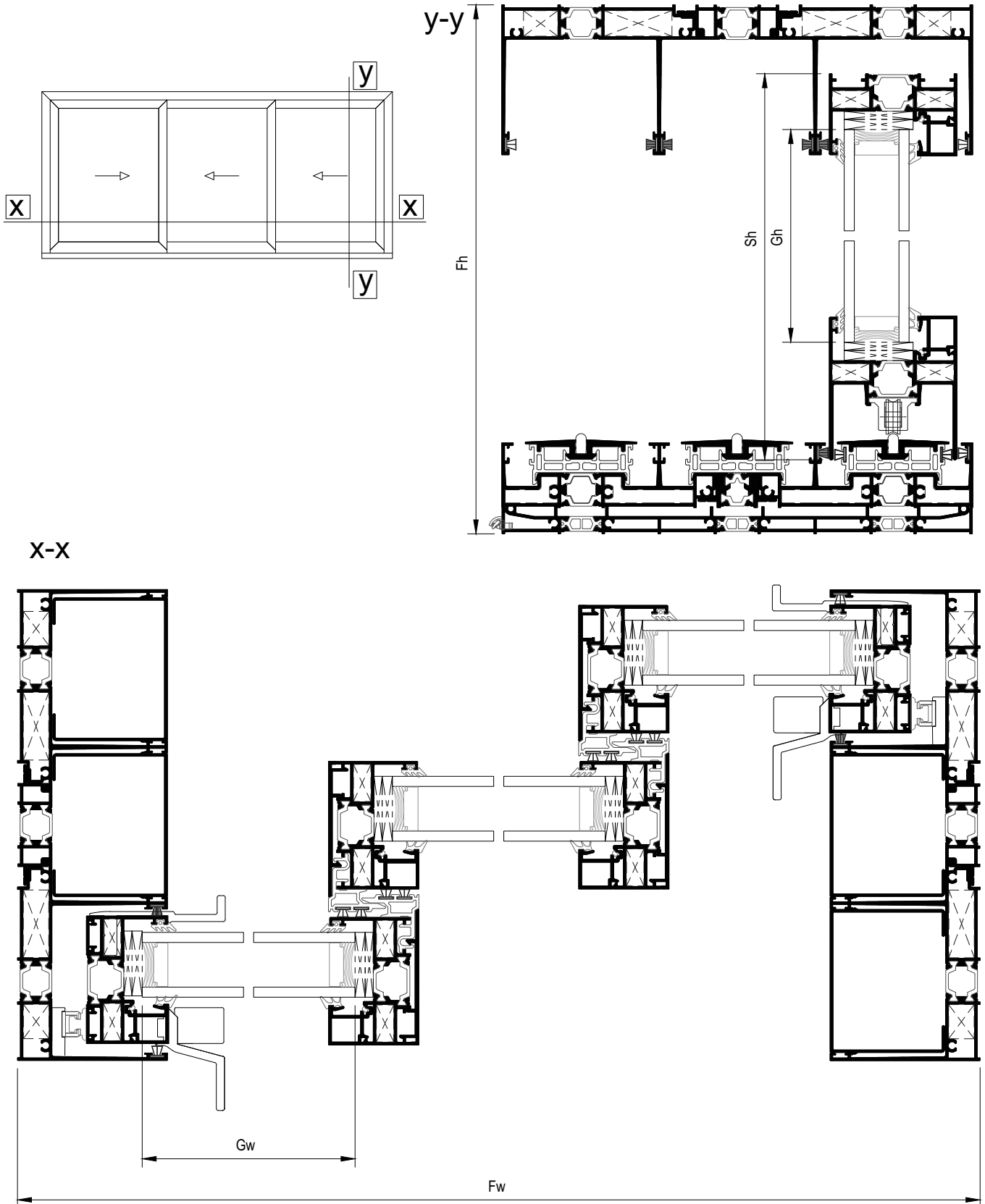
Es Three-sash sliding window with subsil
Τρίφυλλο επάλληλο συρόμενο με πρόσθετη κάσα κατωκασίου

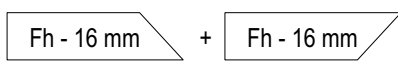
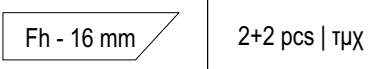
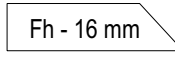
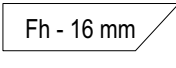
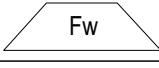
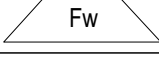
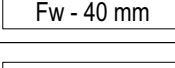
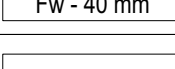
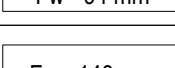
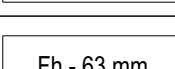
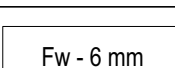

Es Three-sash sliding window with subsil
 Τρίφυλλο επάλληλο συρόμενο με πρόσθετη κάσα κατωκασίου

Κοπές προφίλ (mm) Profile cuttings (mm)			
Description Περιγραφή	Code Κωδικός	Cutting Κοπή	Quantity Ποσότητα
Frame cuttings (mm) Κοπές κάσας (mm)			
Frame height Ύψος οδηγού	M63102	 + 	2+2 pcs τμχ
Frame height Ύψος οδηγού	M63128	 + 	1+1 pcs τμχ
Frame width Πλάτος οδηγού	M63102		2 pcs τμχ
Frame width Πλάτος οδηγού	M63128		1 pcs τμχ
Frame width Πλάτος οδηγού	M63126		2 pcs τμχ
Frame width Πλάτος οδηγού	M63120		1 pcs τμχ
Additional frame width Πλάτος πρόσθετο οδηγού	M63118		2 pcs τμχ
Additional frame width Πλάτος πρόσθετο οδηγού	M63118		1 pcs τμχ
Cover frame cap height Ύψος για καπάκι οδηγού	M63133		4 pcs τμχ
Subsil width Πλάτος πρόσθετης κάσας κατωκασίου	M63138		1 pcs τμχ

Es Three-sash sliding window with subsil
 Τρίφυλλο επάλληλο συρόμενο με πρόσθετη κάσα κατωκασίου

Κοπές προφίλ (mm) Profile cuttings (mm)			
Description Περιγραφή	Code Κωδικός	Cutting Κοπή	Quantity Ποσότητα
Sash cuttings (mm) Κοπές φύλλου (mm)			
Sash height Ύψος φύλλου	M63103	Fh - 101 mm	6 pcs τμχ
Sash width Πλάτος φύλλου	M63103	Fw/3 + 1.7 mm	3 pcs τμχ
Sash width Πλάτος φύλλου	M63104	Fw/3 + 62.7 mm extra milling 30.5mm	3 pcs τμχ
Glazing bead height Ύψος για πηχάκι	M63006	Fh - 182.4 mm	4 pcs τμχ
Glazing bead to handle height Ύψος για πηχάκι στο ύψος της χειρολαβής	M63006	$GB_1 = H - 207.6 \text{ mm} +$ $GB_2 = Fh - H - 174.6 \text{ mm}$ "H" is for the height of the middle of handle machining	2+2 pcs τμχ
Glazing bead width Πλάτος για πηχάκι	M63006	Fw/3 - 45.5 mm	6 pcs τμχ
Additional profile height Ύψος για πρόσθετο φύλλο	M63007	Fh - 101 mm	4 pcs τμχ
Weathering cover height Ύψος για καπάκι γάντζου	M63117	Fh - 148 mm	4 pcs τμχ
Glass cuttings (mm) Κοπές υάλωσης (mm)			
Glass unit height Ύψος υαλοπίνακα		Fh - 157 mm	3 pcs τμχ
Glass unit width Πλάτος υαλοπίνακα		Fw/3 - 53.5 mm	

Es
Three-sash sliding window with subsil
Τρίφυλλο επάλληλο συρόμενο με πρόσθετη κάσα κατωκασίου
List of accessories (mm) | Λίστα εξαρτημάτων (mm)

Code Κωδικός	Accessory Εξάρτημα	Description Περιγραφή	Quantity Ποσότητα
-----------------	-----------------------	--------------------------	----------------------

Frame accessories (mm) | Εξαρτήματα κάσας (mm)

660-00-613-00		Inox railing guide Ανοξείδωτος οδηγός	Fw - 95.5mm x 2pcs Fw - 148mm x 1pcs
660-00-630-00		Frame PVC for M630 PVC οδηγού για M630	Fw - 40 mm x 3
311-00-634-00		Pair of straight cap 3-sash frame connectors for M630 Ζεύγος τάπων σκόρρης σύνδεσης τριπλού οδηγού για M630	1 pair ζεύγος
125-13-165-00		Mechanical corner 12.6x16.5mm Μηχανική γωνία σύνδεσης 12.6x16.5mm	4 pcs τμχ
<small>alternatively εναλλακτικά 125-13-165-00</small> 113-13-170-00		Crimp corner cleat 12.6x16.7mm Πρεσσαριστή γωνία σύνδεσης 12.6x16.7mm	4 pcs τμχ
125-13-330-00		Mechanical corner 12.6x33mm Μηχανική γωνία σύνδεσης 12.6x33mm	4 pcs τμχ
<small>alternatively εναλλακτικά 125-13-330-00</small> 113-13-282-00		Crimp corner cleat 12.6x28.2mm Πρεσσαριστή γωνία σύνδεσης 12.6x28.2mm	4 pcs τμχ
180-00-630-00		Alignment corner for M630 frame Γωνία επιπεδότητας για οδηγό M630	4 pcs τμχ
660-00-631-00		Sash spacer for M630 Αποστατικό κύλισης για M630	13 pcs τμχ
660-44-088-03		Water-drainage anti-return cover Καπάκι απορροής με αντεπιστροφή	1 pcs τμχ / 200 mm
620-69-307-03		Brush weatherstripping pile triffin 7mm Βουρτσάκι triffin 7mm	7Fw+ 2Fh
311-00-639-00		Central seal Κεντρικό στεγανωτικό	2 set σετ
470-11-839-00		Metal Pin For Corner Connection Πείρος καρφωτών γωνιών	113-09-183-00 & 11313-170-00 2 pins/corner πείροι/γωνία 113-13-536-00 4 pins/corner πείροι/γωνία
311-63-140-00		End cap for M63140 subsil Τάπα subsil M63140	2 pcs τμχ

Es

Three-sash sliding window with subsil
Τρίφυλλο επάλληλο συρόμενο με πρόσθετη κάσα κατωκασίου

List of accessories (mm) | Λίστα εξαρτημάτων (mm)

Code Κωδικός	Accessory Εξάρτημα	Description Περιγραφή	Quantity Ποσότητα
-----------------	-----------------------	--------------------------	----------------------

Sash accessories (mm) | Εξαρτήματα φύλλου (mm)

660-00-636-00		PVC for M630 interlocking profile PVC γάντζου για M630	(Fh -144.5mm) 4 pcs τμχ.
113-09-183-00		Crimp corner cleat 8.6x18.3mm Πρεσσαριστή γωνία σύνδεσης 8.6x18.3mm	24 pcs τμχ
600-00-630-00		Rollers for M630 Ράουλο για M630	6 pcs τμχ
311-00-632-00		Weathering profile end caps set for right sliding typology M630 Σετ ταπών γάντζου για δεξιά συρόμενο M630	2 set
455-01-630-XX		Kit of internal-external handle Κιτ εσωτερικής-εξωτερικής χειρολαβής	2 pcs τμχ
660-00-637-00		Setting block spacer Αποστατικό κλειδαριάς	1τμχ ανά κλειδώμα/ 1 piece per locking point
660-62-520-03		External Stopper 20 mm Εξωτερικό στοπ 20mm	2 pcs τμχ
311-00-638-00		Sealing end cap for sash locking side Μπροστινή ταπα στεγανωσής φυλλου	2 pcs τμχ
290-00-004-00		Setting block 4mm Τακάκι 4mm	21 pcs τμχ
290-00-005-00		Setting block 5mm Τακάκι 5mm	21 pcs τμχ
200-08-004-01		Glazing gasket 4mm EPDM Ελαστικό σφίγμα 4mm EPDM	6 Sh 6 Sw
200-06-860-01		Outside glazing gasket plugged 3mm Ελαστικό τζαμιού κουμπωτό 3mm EPDM	6 Sh 6 Sw
220-31-230-03		Foam gasket for upholding glazing bead Αφρώδες ελαστικό συγκράτησης για πηγάκια	6 Sh 6 Sw
620-69-306-03		Brush weatherstripping pile triffin 6mm Βουρτσάκι triffin 6mm	7Fw+ 10Fh

Af

Two-sash sliding window with flyscreen
Δίφυλλο επάλληλο συρόμενο με σήτα

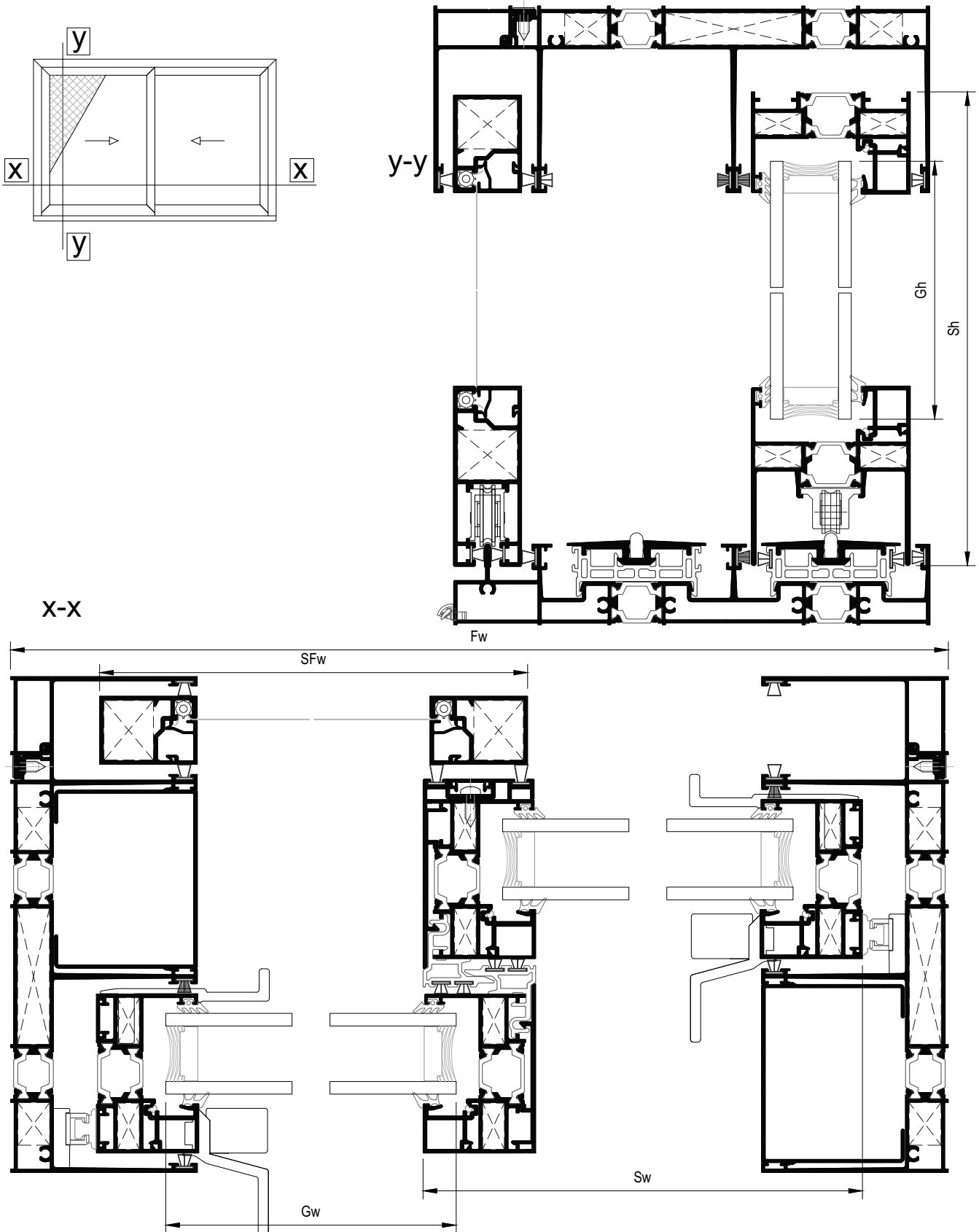

Af

Two-sash sliding window with flyscreen
 Δίφυλλο επάλληλο συρόμενο με σήτα

Κοπές προφίλ (mm) Profile cuttings (mm)			
Description Περιγραφή	Code Κωδικός	Cutting Κοπή	Quantity Ποσότητα
Frame cuttings (mm) Κοπές κάσας (mm)			
Frame height Ύψος οδηγού	M63144		2 pcs τμχ
Frame width Πλάτος οδηγού	M63144		1 pcs τμχ
Frame width Πλάτος οδηγού	M63146		1 pcs τμχ
Additional frame width Πλάτος πρόσθετο οδηγού	M63118		2 pcs τμχ
Cover frame cap height Ύψος για καπάκι οδηγού	M63133		2 pcs τμχ
Flyscreen cuttings (mm) Κοπές σήτας (mm)			
Flyscreen frame height Ύψος οδηγού σήτας	M63145		2 pcs τμχ
Flyscreen frame width Πλάτος οδηγού σήτας	M63145		1 pcs τμχ
Flyscreen sash height Ύψος φύλλου σήτας	M63142		2 pcs τμχ
Flyscreen sash width Πλάτος φύλλου σήτας	M63142		1 pcs τμχ
Flyscreen sash width Πλάτος φύλλου σήτας	M63127		1 pcs τμχ
Flyscreen sash additional profile (height) Πρόσθετο προφίλ φύλλου σήτας (ύψος)	S70814		2 pcs τμχ
Flyscreen sash additional profile (width) Πρόσθετο προφίλ φύλλου σήτας (πλάτος)	S70814		2 pcs τμχ
Flyscreen interlocking profile Προφίλ γάντζου σήτας	M63143		1 pcs τμχ
Flyscreen interlocking additional profile Πρόσθετο προφίλ γάντζου σήτας	M63007		1 pcs τμχ

Af	Two-sash sliding window with flyscreen Δίφυλλο επάλληλο συρόμενο με σήτα
----	---

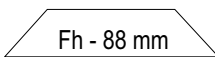
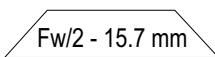
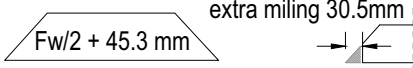
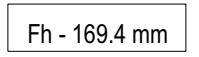
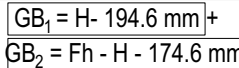
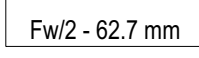
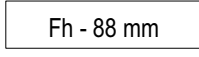
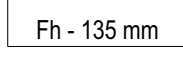
Κοπές προφίλ (mm) Profile cuttings (mm)			
Description Περιγραφή	Code Κωδικός	Cutting Κοπή	Quantity Ποσότητα
Sash cuttings (mm) Κοπές φύλλου (mm)			
Sash height Ύψος φύλλου	M63103	 Fh - 88 mm	4 pcs τμχ
Sash width Πλάτος φύλλου	M63103	 Fw/2 - 15.7 mm	2 pcs τμχ
Sash width Πλάτος φύλλου	M63104	 Fw/2 + 45.3 mm extra milling 30.5mm	2 pcs τμχ
Glazing bead height Ύψος για πηχάκι	M63006	 Fh - 169.4 mm	2 pcs τμχ
Glazing bead to handle height Ύψος για πηχάκι στο ύψος της χειρολαβής	M63006	 GB ₁ = H - 194.6 mm + GB ₂ = Fh - H - 174.6 mm "H" is for the height of the middle of handle machining	2+2 pcs τμχ
Glazing bead width Πλάτος για πηχάκι	M63006	 Fw/2 - 62.7 mm	4 pcs τμχ
Additional profile height Ύψος για πρόσθετο φύλλο	M63007	 Fh - 88 mm	4 pcs τμχ
Weathering cover height Ύψος για καπάκι γάντζου	M63117	 Fh - 135 mm	2 pcs τμχ
Glass cuttings (mm) Κοπές υάλωσης (mm)			
Glass unit height Ύψος υαλοπίνακα		Fh - 144 mm	2 pcs τμχ
Glass unit width Πλάτος υαλοπίνακα		Fw/2 - 71 mm	

Af

Two-sash sliding window with flyscreen Δίφυλλο επάλληλο συρόμενο με σήτα

List of accessories (mm) | Λίστα εξαρτημάτων (mm)

Code Κωδικός	Accessory Εξάρτημα	Description Περιγραφή	Quantity Ποσότητα
-----------------	-----------------------	--------------------------	----------------------

Frame accessories (mm) | Εξαρτήματα κάσας (mm)

660-00-613-00		Inox railing guide Ανοξείδωτος οδηγός	Fw - 95.5 mm x 2
660-00-630-00		Frame PVC for M630 PVC οδηγού για M630	Fw - 40 mm x 2
311-00-631-00		Pair of straight cap frame connectors for M630 Ζεύγος τάπων σόκορης σύνδεσης οδηγού για M630	1 pair ζεύγος
125-13-165-00		Mechanical corner 12.6x16.5mm Μηχανική γωνία σύνδεσης 12.6x16.5mm	4 pcs τμχ
<small>alternatively εναλλακτικά 125-13-165-00</small> 113-13-170-00		Crimp corner cleat 12.6x16.7mm Πρεσσαριστή γωνία σύνδεσης 12.6x16.7mm	4 pcs τμχ
125-13-535-00		Mechanical corner 12.6x53.5mm Μηχανική γωνία σύνδεσης 12.6x53.5mm	2 pcs τμχ
<small>alternatively εναλλακτικά 125-13-535-00</small> 113-13-536-00		Crimp corner cleat 12.6x53.6mm Πρεσσαριστή γωνία σύνδεσης 12.6x53.6mm	2 pcs τμχ
180-00-630-00		Alignment corner for M630 frame Γωνία επιπεδότητας για οδηγό M630	4 pcs τμχ
311-00-639-00		Central seal Κεντρικό στεγανωτικό	1 set σετ
470-11-839-00		Metal Pin For Corner Connection Πείρος καρφωτών γωνιών	113-09-183-00 & 11313-170-00 2 pins/corner πείροι/γωνία 113-13-536-00 4 pins/corner πείροι/γωνία
660-00-631-00		Sash spacer for M630 Αποστατικό κύλισης για M630	10 pcs τμχ
660-00-632-00		Porthole chamber barrier for M630 Φραγμός θαλάμου οδηγού για M630	3 pcs τμχ
660-00-633-00		Polyamide porthole barrier for M630 Φραγμός πολυαμιδίου οδηγού για M630	4 pcs τμχ
660-00-634-00		Porthole chamber barrier for M630 Φραγμός θαλάμου οδηγού για M630	2 pcs τμχ
660-44-088-03		Water-drainage anti-return cover Καπάκι απορροής με αντεπιστροφή	1 pcs τμχ / 200 mm

Af Two-sash sliding window with flyscreen
Δίφυλλο επάλληλο συρόμενο με σήτα

List of accessories (mm) | Λίστα εξαρτημάτων (mm)

Code Κωδικός	Accessory Εξάρτημα	Description Περιγραφή	Quantity Ποσότητα
-----------------	-----------------------	--------------------------	----------------------

Sash accessories (mm) | Εξαρτήματα φύλλου (mm)

660-00-636-00		PVC for M630 interlocking profile PVC γάντζου για M630	(Fh -144.5mm) 2 pcs τμχ.
113-09-183-00		Crimp corner cleat 8.6x18.3mm Πρεσσαριστή γωνία σύνδεσης 8.6x18.3mm	16 pcs τμχ
600-00-630-00		Rollers for M630 Ράουλο για M630	4 pcs τμχ
311-00-632-00		Weathering profile end caps set for right sliding typology M630 Σειτ ταπών γάντζου για δεξιά συρόμενο M630	1 set
455-01-630-XX		Kit of internal-external handle Κιτ εσωτερικής-εξωτερικής χειρολαβής	2 pcs τμχ
660-00-637-00		Setting block spacer Αποστατικό κλειδαριάς	1τμχ ανά κλείδωμα/ 1 piece per locking point
660-62-520-03		External Stopper 20 mm Εξωτερικό στοπ 20mm	1 pcs τμχ
311-00-638-00		Sealing end cap for sash locking side Μπροστινή ταπα στεγανωσης φυλλου	2 pcs τμχ
290-00-004-00		Setting block 4mm Τακάκι 4mm	14 pcs τμχ
290-00-005-00		Setting block 5mm Τακάκι 5mm	14 pcs τμχ
200-08-004-01		Glazing gasket 4mm EPDM Ελαστικό σφήνα 4mm EPDM	4 Sh 4 Sw
200-06-860-01		Outside glazing gasket plugged 3mm Ελαστικό τζαμιού κουμπωτό 3mm EPDM	4 Sh 4 Sw
220-31-230-03		Foam gasket for upholding glazing bead Αφρώδες ελαστικό συγκράτησης για πηγάκια	4 Sh 4 Sw
620-69-306-03		Brush weatherstripping pile triffin 6mm Βουρτσάκι triffin 6mm	7Fw + 6Fh
620-69-307-03		Brush weatherstripping pile triffin 7mm Βουρτσάκι triffin 7mm	4Fw + 2Fh

Af	Two-sash sliding window with flyscreen Δίφυλλο επάλληλο συρόμενο με σήτα
----	---

List of accessories (mm) | Λίστα εξαρτημάτων (mm)

Code Κωδικός	Accessory Εξάρτημα	Description Περιγραφή	Quantity Ποσότητα
-----------------	-----------------------	--------------------------	----------------------

Flyscreen accessories | Εξαρτήματα σήτας

125-13-241-00		Mechanical corner 12.6 x 24.1 mm Μηχανική γωνία 12.6 x 24.1 mm	2 pcs τμχ
126-20-235-00		Corner cleat CAL type 36,3X19X36,3mm Γωνία σύνδεσης CAL 36,3X19X36,3mm	4 pcs τμχ.
250-07-310-3x		Ελαστικό Αντικωνοπτικών, PVC 7,7mm PVC Flyscreen Gasket 7,7mm	2*Sh 2*Sw
311-63-127-00		Sealing end cap for sash flyscreen Τάπα στεγάνωσης φύλλου	2 pair ζεύγη
311-63-146-00		End cap of flyscreen bottom track Πλευρική τάπα κατακασίου οδηγού σήτας	1 pair ζεύγος
600-01-850-00		Aluminium roller Ø22 for flyscreen Ράουλο Ø22 για σήτα	2 pcs τμχ.
620-69-106-03		Brush weatherstripping pile 6mm Βουρτσάκι 6mm	2Fw
620-69-107-03		Brush weatherstripping pile 7mm Βουρτσάκι 7mm	3Fw 4Fh
620-69-100-03		Brush weatherstripping pile 10mm Βουρτσάκι 10mm	2Fh

Cf Four-sash meeting stile sliding window with flyscreen
Τετράφυλλο φιλητό συρόμενο με σήτα

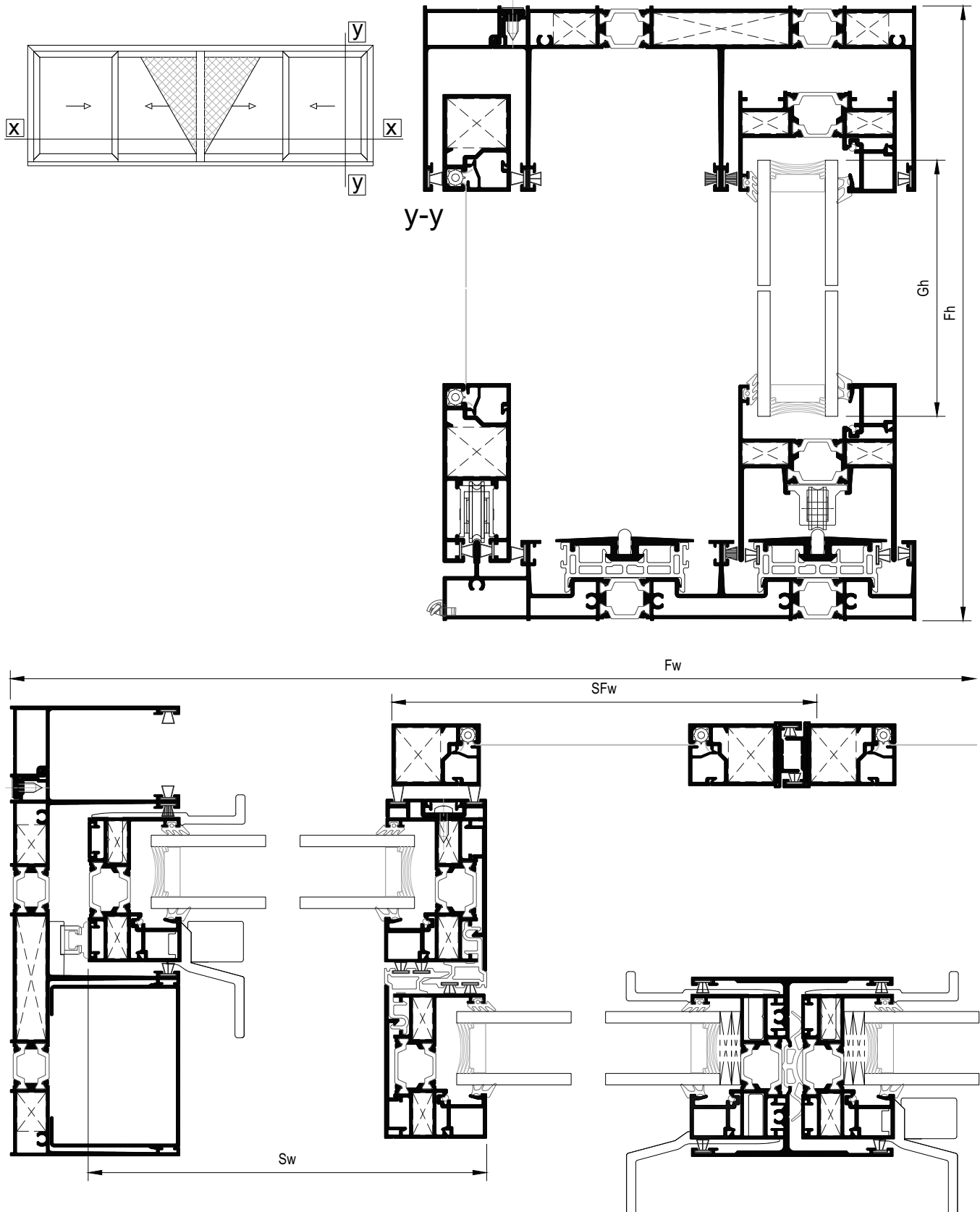

Cf	Four-sash meeting stile sliding window with flyscreen Τετράφυλλο φιλητό συρόμενο με σήτα
----	---

Κοπές προφίλ (mm) Profile cuttings (mm)			
Description Περιγραφή	Code Κωδικός	Cutting Κοπή	Quantity Ποσότητα
Frame cuttings (mm) Κοπές κάσας (mm)			
Frame height Ύψος οδηγού	M63144	Fh - 3 mm	2 pcs τμχ
Frame width Πλάτος οδηγού	M63144	Fw	1 pcs τμχ
Frame width Πλάτος οδηγού	M63146	Fw - 40 mm	1 pcs τμχ
Additional frame width Πλάτος πρόσθετο οδηγού	M63118	Fw - 148.5 mm	1 pcs τμχ
Additional frame width Πλάτος πρόσθετο οδηγού	M63118	Fw - 40 mm	1 pcs τμχ
Cover frame cap height Ύψος για καπάκι οδηγού	M63133	Fh - 50 mm	2 pcs τμχ

Glass cuttings (mm) Κοπές υάλωσης (mm)		
Glass unit height Ύψος υαλοπίνακα	Fh - 144 mm	4 pcs τμχ
Glass unit width Πλάτος υαλοπίνακα	Fw/4 -56 mm	

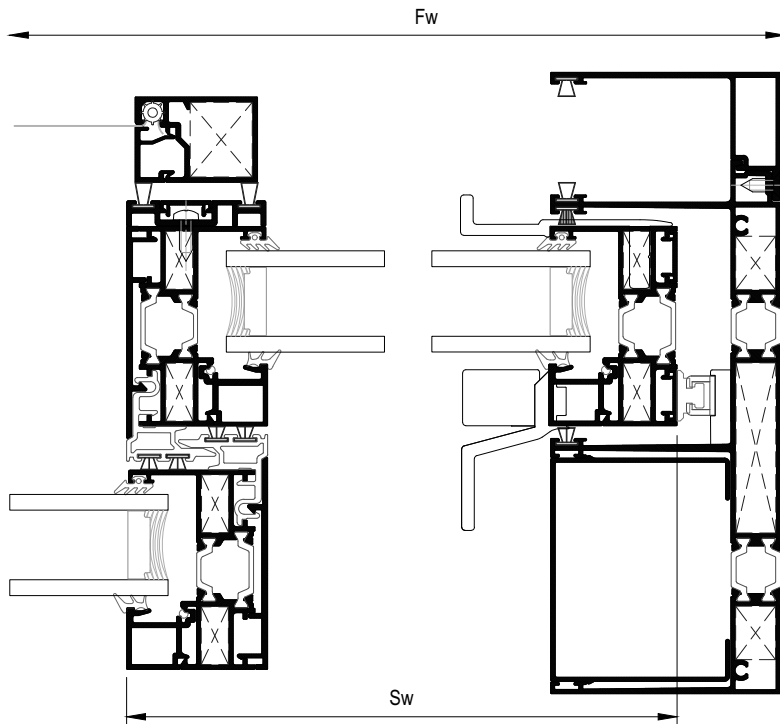

Cf	Four-sash meeting stile sliding window with flyscreen Τετράφυλλο φιλητό συρόμενο με σήτα
----	---

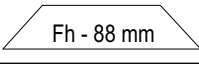
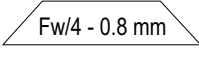
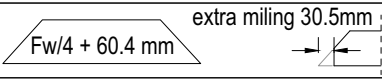
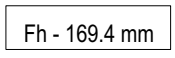
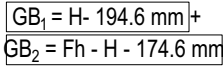
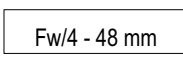
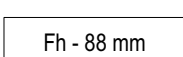
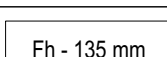
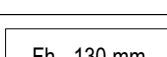
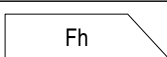
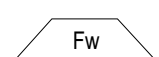
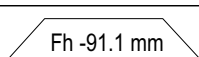
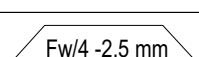
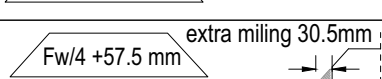
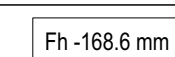
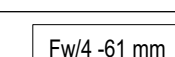
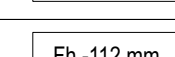
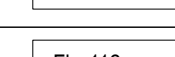
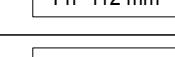
Κοπές προφίλ (mm) Profile cuttings (mm)			
Description Περιγραφή	Code Κωδικός	Cutting Κοπή	Quantity Ποσότητα
Sash cuttings (mm) Κοπές φύλλου (mm)			
Sash height Ύψος φύλλου	M63103	 Fh - 88 mm	8 pcs τμχ
Sash width Πλάτος φύλλου	M63103	 Fw/4 - 0.8 mm	4 pcs τμχ
Sash width Πλάτος φύλλου	M63104	 Fw/4 + 60.4 mm extra milling 30.5mm	4 pcs τμχ
Glazing bead height Ύψος για πηχάκι	M63006	 Fh - 169.4 mm	4 pcs τμχ
Glazing bead to handle height Ύψος για πηχάκι στο ύψος της χειρολαβής	M63006	 GB ₁ = H - 194.6 mm + GB ₂ = Fh - H - 174.6 mm "H" is for the height of the middle of handle machining	4+4 pcs τμχ
Glazing bead width Πλάτος για πηχάκι	M63006	 Fw/4 - 48 mm	8 pcs τμχ
Additional profile height Ύψος για πρόσθετο φύλλο	M63007	 Fh - 88 mm	6 pcs τμχ
Weathering cover height Ύψος για καπάκι γάντζου	M63117	 Fh - 135 mm	4 pcs τμχ
Adjoining profile height Ύψος για μπινί	M63134	 Fh - 130 mm	2 pcs τμχ
Flyscreen cuttings (mm) Κοπές σήτας (mm)			
Flyscreen frame height Ύψος οδηγού σήτας	M63145	 Fh	2 pcs τμχ
Flyscreen frame width Πλάτος οδηγού σήτας	M63145	 Fw	1 pcs τμχ
Flyscreen sash height Ύψος φύλλου σήτας	M63142	 Fh - 91.1 mm	4 pcs τμχ
Flyscreen sash width Πλάτος φύλλου σήτας	M63142	 Fw/4 - 2.5 mm	2 pcs τμχ
Flyscreen sash width Πλάτος φύλλου σήτας	M63127	 Fw/4 + 57.5 mm extra milling 30.5mm	2 pcs τμχ
Flyscreen sash additional profile (height) Πρόσθετο προφίλ φύλλου σήτας (ύψος)	S70814	 Fh - 168.6 mm	4 pcs τμχ
Flyscreen sash additional profile (width) Πρόσθετο προφίλ φύλλου σήτας (πλάτος)	S70814	 Fw/4 - 61 mm	4 pcs τμχ
Flyscreen interlocking profile Προφίλ γάντζου σήτας	M63143	 Fh - 112 mm	2 pcs τμχ
Flyscreen interlocking additional profile Πρόσθετο προφίλ γάντζου σήτας	M63007	 Fh - 112 mm	2 pcs τμχ
Flyscreen adjoining profile Μπινί σήτας	M63150	 Fh - 112 mm	2 pcs τμχ

Cf	Four-sash meeting stile sliding window with flyscreen Τετράφυλλο φιλητό συρόμενο με σήτα
----	---

List of accessories (mm) | Λίστα εξαρτημάτων (mm)

Code Κωδικός	Accessory Εξάρτημα	Description Περιγραφή	Quantity Ποσότητα
Frame accessories (mm) Εξαρτήματα κάσας (mm)			
660-00-613-00		Inox railing guide Ανοξείδωτος οδηγός	Fw - 20mm Fw-148mm
660-00-630-00		Frame PVC for M630 PVC οδηγού για M630	Fw - 40 mm x 2pcs
311-00-631-00		Pair of straight cap frame connectors for M630 Ζεύγος τάπων σόκορης σύνδεσης οδηγού για M630	1 pair ζεύγος
125-13-165-00		Mechanical corner 12.6x16.5mm Μηχανική γωνία σύνδεσης 12.6x16.5mm	4 pcs τμχ
<small>alternatively ενυπόκομα 125-13-165-00</small> 113-13-170-00		Crimp corner cleat 12.6x16.7mm Π्रेसσαριστή γωνία σύνδεσης 12.6x16.7mm	4 pcs τμχ
125-13-535-00		Mechanical corner 12.6x53.5mm Μηχανική γωνία σύνδεσης 12.6x53.5mm	2 pcs τμχ
<small>alternatively ενυπόκομα 125-13-535-00</small> 113-13-536-00		Crimp corner cleat 12.6x53.6mm Π्रेसσαριστή γωνία σύνδεσης 12.6x53.6mm	2 pcs τμχ
180-00-630-00		Alignment corner for M630 frame Γωνία επιπεδότηας για οδηγό M630	4 pcs τμχ
311-00-639-00		Central seal Κεντρικό στεγανωτικό	2 set σετ
470-11-839-00		Metal Pin For Corner Connection Πείρος καρφωτών γωνιών	113-09-183-00 & 11313-170-00 2 pins/corner πείροι/γωνία 113-13-536-00 4 pins/corner πείροι/γωνία
660-00-631-00		Sash spacer for M630 Αποστατικό κύλισης για M630	16 pcs τμχ
660-00-632-00		Porthole chamber barrier for M630 Φραγμός θαλάμου οδηγού για M630	6 pcs τμχ
660-00-633-00		Polyamide porthole barrier for M630 Φραγμός πολυαμιδίου οδηγού για M630	6 pcs τμχ
660-00-634-00		Porthole chamber barrier for M630 Φραγμός θαλάμου οδηγού για M630	3 pcs τμχ
660-44-088-03		Water-drainage anti-return cover Καπάκι απορροής με αντεπιστροφή	1 pcs τμχ / 200 mm

Cf	Four-sash meeting stile sliding window with flyscreen Τετράφυλλο φιλητό συρόμενο με σήτα
----	---









List of accessories (mm) | Λίστα εξαρτημάτων (mm)

Code Κωδικός	Accessory Εξάρτημα	Description Περιγραφή	Quantity Ποσότητα
Sash accessories (mm) Εξαρτήματα φύλλου (mm)			
660-00-636-00		PVC for M630 interlocking profile PVC γάντζου για M630	(Fh -144.5mm) 4 pcs τμχ.
113-09-183-00		Crimp corner cleat 8.6x18.3mm Πρεσσαριστή γωνία σύνδεσης 8.6x18.3mm	32 pcs τμχ
left αριστερά συρόμενο 311-00-633-00 600-00-630-00		Rollers for M630 Ράουλο για M630	8 pcs τμχ
311-00-632-00		Weathering profile end caps set for right sliding typology M630 Σετ ταπών γάντζου για δεξιά συρόμενο M630	1 set
311-00-633-00		Weathering profile end caps set for left sliding typology M630 Σετ ταπών γάντζου για αριστερά συρόμενο M630	1 set
311-00-636-00		Adjoining profile end caps set for meeting stile typology M630 Σετ ταπών μπινι για φιλητή ένωση M630	1 set
455-01-630-XX		Kit of internal-external handle Κιτ εσωτερικής-εξωτερικής χειρολαβής	3 pcs τμχ
660-00-637-00		Setting block spacer Αποστατικό κλειδαριάς	1τμχ ανά κλείδωμα/ 1 piece per locking point
660-00-637-10		Setting block spacer for adjoining profile Αποστατικό κλειδαριάς φιλητού	1τμχ ανά κλείδωμα/ 1 piece per locking point
660-62-520-03		External Stopper 20 mm Εξωτερικό στοπ 20mm	2 pcs τμχ
311-00-638-00		Sealing end cap for sash locking side Μπροστινή ταπα στεγανωσης φυλλου	2 pcs τμχ
290-00-004-00		Setting block 4mm Τακάκι 4mm	28 pcs τμχ
290-00-005-00		Setting block 5mm Τακάκι 5mm	28 pcs τμχ
200-08-004-01		Glazing gasket 4mm EPDM Ελαστικό σφήνα 4mm EPDM	8 Sh 8 Sw
200-06-860-01		Outside glazing gasket plugged 3mm Ελαστικό τζαμιού κουμπωτό 3mm EPDM	8 Sh 8 Sw
220-31-230-03		Foam gasket for upholding glazing bead Αφρώδες ελαστικό συγκράτησης για πηχάκια	8 Sh 8 Sw
240-63-134-03		Gasket for meeting stile typology M630 Ελαστικό φιλητής ένωσης M630	1 Sh

Cf	<p>Four-sash meeting stile sliding window with flyscreen</p> <p>Τετράφυλλο φιλητό συρόμενο με σήτα</p>
----	--

List of accessories (mm) | Λίστα εξαρτημάτων (mm)

Code Κωδικός	Accessory Εξάρτημα	Description Περιγραφή	Quantity Ποσότητα
-----------------	-----------------------	--------------------------	----------------------

Flyscreen accessories Εξαρτήματα σήτας			
125-13-241-00		Mechanical corner 12.6 x 24.1 mm Μηχανική γωνία 12.6 x 24.1 mm	2 pcs τμχ
126-20-235-00		Corner cleat CAL type 36,3X19X36,3mm Γωνία σύνδεσης CAL 36,3X19X36,3mm	8 pcs τμχ.
250-07-310-3x		Ελαστικό Αντικωνοτικών, PVC 7,7mm PVC Flyscreen Gasket 7,7mm	4*Sh 4*Sw
311-63-127-00		Sealing end cap for sash flyscreen Τάπα στεγάνωσης φύλλου	2 pair ζεύγη
311-63-146-00		End cap of flyscreen bottom track Πλευρική τάπα κατωκασίου οδηγού σήτας	1 pair ζεύγος
600-01-850-00		Aluminium roller Ø22 for flyscreen Ράουλο Ø22 για σήτα	4 pcs τμχ.
620-69-106-03		Brush weatherstripping pile 6mm Βουρτσάκι 6mm	2Fw 2Fh
620-69-107-03		Brush weatherstripping pile 7mm Βουρτσάκι 7mm	3Fw 4Fh
620-69-100-03		Brush weatherstripping pile 10mm Βουρτσάκι 10mm	4Fh

G 2+2 sash sliding window with 90° inner corner adjoining profile
Τετράφυλλο επάλληλο γωνιακό μέσα 90°

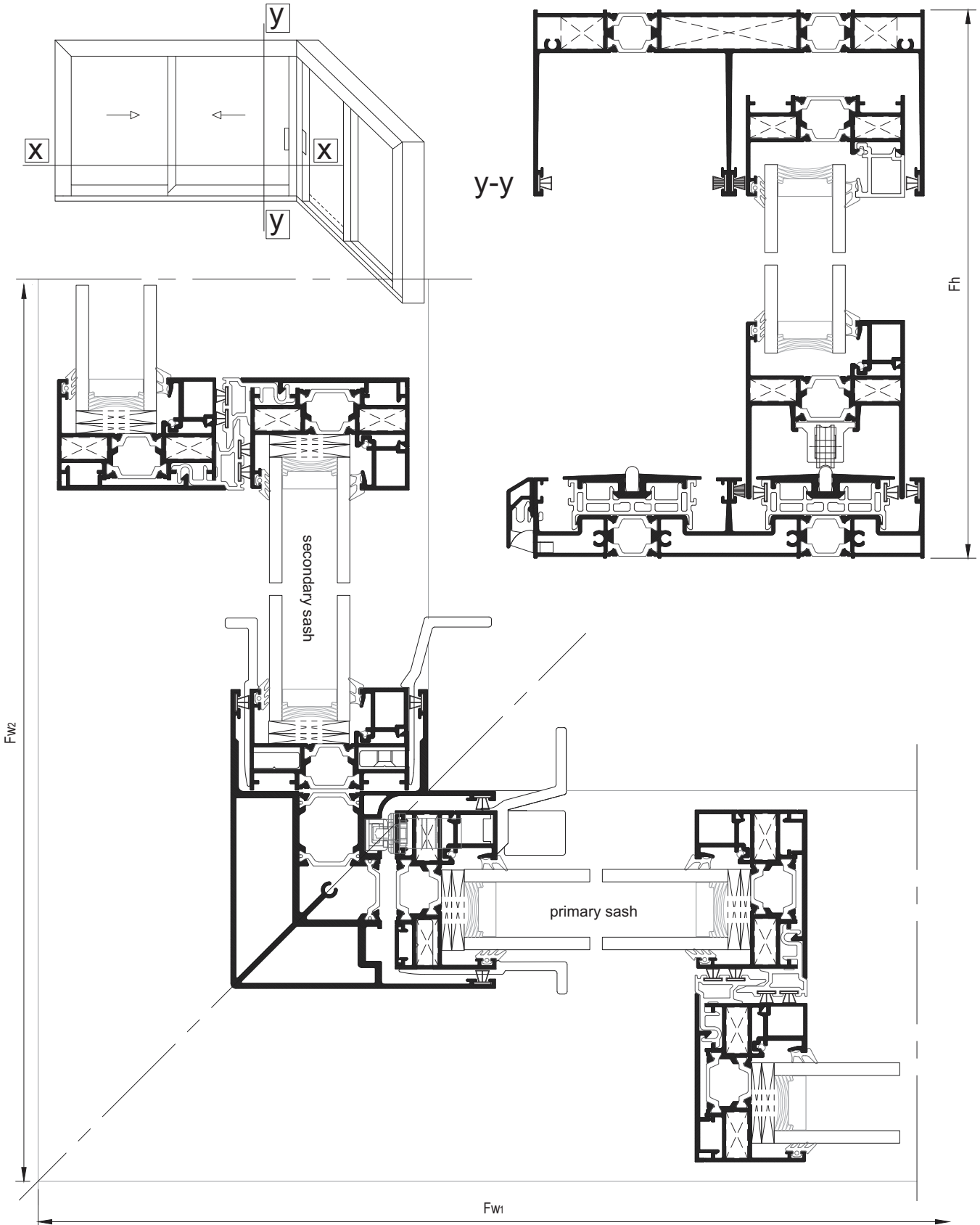

G	2+2 sash sliding window with 90° inner corner adjoining profile Τετράφυλλο επάλληλο γωνιακό μέσα 90°
---	---

Profile cuttings Κοπές προφίλ			
Description Περιγραφή	Code Κωδικός	Cutting Κοπή	Quantity Ποσότητα
Frame cuttings Κοπές κάσας			
Frame height Ύψος οδηγού	M63100		1 pcs τμχ
Frame width Πλάτος οδηγού	M63100		1 pcs τμχ
Frame width Πλάτος οδηγού	M63130		1 pcs τμχ
Additional frame width Πλάτος πρόσθετο οδηγού	M63118		1 pcs τμχ
			1 pcs τμχ
Cover frame cap height Ύψος για καπάκι οδηγού	M63133		1 pcs τμχ
Drainage cover profile width Πλάτος για καπάκι απορροών οδηγού	M63141		1 pcs τμχ

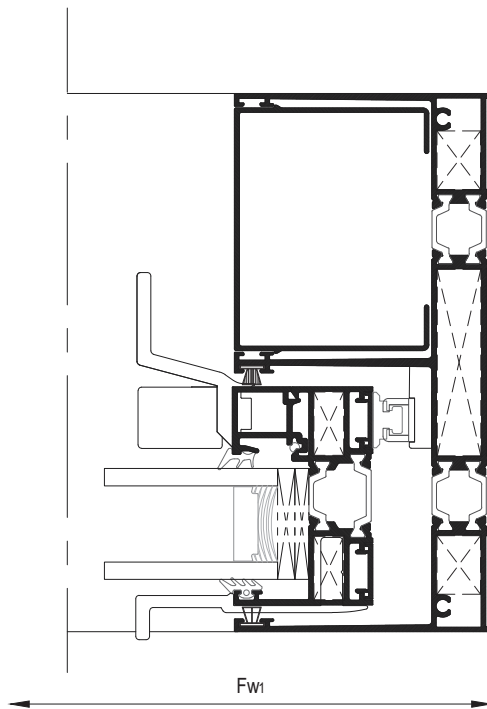

G	2+2 sash sliding window with 90° inner corner adjoining profile Τετράφυλλο επάλληλο γωνιακό μέσα 90°
---	---

Sash cuttings Κοπές φύλλου			
Sash height Ύψος φύλλου	M63103		4 pcs τμχ
Sash width Πλάτος φύλλου	M63103		2 pcs τμχ
Sash width Πλάτος φύλλου	M63104	 <small>extra milling 30.5mm</small>	2 pcs τμχ
Glazing bead height Ύψος για πηχάκι	M63006		2 pcs τμχ
Glazing bead to handle height Ύψος για πηχάκι στο ύψος της χειρολαβής	M63006	 <small>"H" is for the height of the middle of handle machining</small>	2+2 pcs τμχ
Glazing bead width Πλάτος για πηχάκι	M63006		4 pcs τμχ
Additional profile height Ύψος για πρόσθετο φύλλου	M63007		4 pcs τμχ
Weathering cover height Ύψος για καπάκι γάντζου	M63117		2 pcs τμχ
Corner adjoining profile Γωνιακό μπινί	M63152		1 pcs τμχ
Glass cuttings Κοπές υάλωσης			
Glass unit height Ύψος υαλοπίνακα		Fh - 144 mm	2 pcs τμχ
Glass unit width Πλάτος υαλοπίνακα		Fw/2 - 109 mm	

G	2+2 sash sliding window with 90° inner corner adjoining profile Τετράφυλλο επάλληλο γωνιακό μέσα 90°
---	---

Κοπές προφίλ Profile cuttings			
Description Περιγραφή	Code Κωδικός	Cutting Κοπή	Quantity Ποσότητα
Frame cuttings Κοπές κάσας			
Frame height Ύψος οδηγού	M63100		1 pcs τμχ
Frame width Πλάτος οδηγού	M63100		1 pcs τμχ
Frame width Πλάτος οδηγού	M63130		1 pcs τμχ
Additional frame width Πλάτος πρόσθετο οδηγού	M63118		1 pcs τμχ
			1 pcs τμχ
Cover frame cap height Ύψος για καπάκι οδηγού	M63133		1 pcs τμχ
Drainage cover profile width Πλάτος για καπάκι απορροών οδηγού	M63141		1 pcs τμχ
Sash cuttings Κοπές φύλλου			
Sash height Ύψος φύλλου	M63103		4 pcs τμχ
Sash width Πλάτος φύλλου	M63103		2 pcs τμχ
Sash width Πλάτος φύλλου	M63104		2 pcs τμχ
Glazing bead height Ύψος για πηχάκι	M63006		2 pcs τμχ
Glazing bead to handle height Ύψος για πηχάκι στο ύψος της χειρολαβής	M63006	$GB_1 = H - 194.6 \text{ mm} +$ $GB_2 = Fh - H - 174.6 \text{ mm}$	2+2 pcs τμχ
Glazing bead width Πλάτος για πηχάκι	M63006		4 pcs τμχ
Additional profile height Ύψος για πρόσθετο φύλλου	M63007		4 pcs τμχ
Weathering cover height Ύψος για καπάκι γάντζου	M63117		2 pcs τμχ
Glass cuttings Κοπές υάλωσης			
Glass unit height Ύψος υαλοπίνακα		Fh - 144 mm	2 pcs τμχ
Glass unit width Πλάτος υαλοπίνακα		Fw2/2 - 124 mm	

G	<p>2+2 sash sliding window with 90° inner corner adjoining profile</p> <p>Τετράφυλλο επάλληλο γωνιακό μέσα 90°</p>
---	--

List of accessories | Λίστα εξαρτημάτων

Code Κωδικός	Accessory Εξάρτημα	Description Περιγραφή	Quantity Ποσότητα								
Frame accessories Εξαρτήματα κάσας											
660-00-613-00		Inox railing guide Ανοξείδωτος οδηγός	<table border="1" style="font-size: 0.8em;"> <tr><td>Fw - 56.6mm</td></tr> <tr><td>Fw - 56.6mm</td></tr> <tr><td>Fw-187.6mm</td></tr> <tr><td>Fw-187.6mm</td></tr> <tr><td>Fw - 33.7mm</td></tr> <tr><td>Fw - 33.7mm</td></tr> <tr><td>Fw - 110.7mm</td></tr> <tr><td>Fw - 110.7mm</td></tr> </table>	Fw - 56.6mm	Fw - 56.6mm	Fw-187.6mm	Fw-187.6mm	Fw - 33.7mm	Fw - 33.7mm	Fw - 110.7mm	Fw - 110.7mm
Fw - 56.6mm											
Fw - 56.6mm											
Fw-187.6mm											
Fw-187.6mm											
Fw - 33.7mm											
Fw - 33.7mm											
Fw - 110.7mm											
Fw - 110.7mm											
660-00-630-00		Frame PVC for M630 PVC οδηγού για M630	<table border="1" style="font-size: 0.8em;"> <tr><td>Fw - 33.7mm</td></tr> <tr><td>Fw - 110.7mm</td></tr> <tr><td>Fw - 110.7mm</td></tr> </table>	Fw - 33.7mm	Fw - 110.7mm	Fw - 110.7mm					
Fw - 33.7mm											
Fw - 110.7mm											
Fw - 110.7mm											
311-00-631-00		Pair of straight cap frame connectors for M630 Ζεύγος τάπων σόκορης σύνδεσης οδηγού για M630	1 pair ζεύγος								
125-13-165-00		Mechanical corner 12.6x16.5mm Μηχανική γωνία σύνδεσης 12.6x16.5mm	4 pcs τμχ								
<small>alternatively ενεπιλογιστικά 125-13-165-00</small> 113-13-170-00		Crimp corner cleat 12.6x16.7mm Πρεσσαριστή γωνία σύνδεσης 12.6x16.7mm	4 pcs τμχ								
125-13-535-00		Mechanical corner 12.6x53.5mm Μηχανική γωνία σύνδεσης 12.6x53.5mm	2 pcs τμχ								
<small>alternatively ενεπιλογιστικά 125-13-535-00</small> 113-13-536-00		Crimp corner cleat 12.6x53.6mm Πρεσσαριστή γωνία σύνδεσης 12.6x53.6mm	2 pcs τμχ								
180-00-630-00		Alignment corner for M630 frame Γωνία επιπεδότητος για οδηγό M630	4 pcs τμχ								
311-00-639-00		Central seal Κεντρικό στεγανωτικό	2 set σετ								
470-11-839-00		Metal Pin For Corner Connection Πείρος καρφωτών γωνιών	113-09-183-00 & 11313-170-00 2 pins/corner πείροι/γωνία 113-13-536-00 4 pins/corner πείροι/γωνία								
660-00-631-00		Sash spacer for M630 Αποστατικό κύλισης για M630	16 pcs τμχ								
660-00-632-00		Porthole chamber barrier for M630 Φραγμός θαλάμου οδηγού για M630	6 pcs τμχ								
660-00-633-00		Polyamide porthole barrier for M630 Φραγμός πολυαμιδίου οδηγού για M630	6 pcs τμχ								
660-00-634-00		Porthole chamber barrier for M630 Φραγμός θαλάμου οδηγού για M630	3 pcs τμχ								
660-44-088-03		Water-drainage anti-return cover Καπάκι απορροής με αντεπιστροφή	1 pcs τμχ / 200 mm								
620-69-307-03		Brush weatherstripping pile triffin 7mm Βουρτσάκι triffin 7mm	4(Fw1)+ Fh 4(Fw2)+ Fh								
620-69-306-03		Brush weatherstripping pile triffin 6mm Βουρτσάκι triffin 6mm	5Fw1+ 7Fh 5Fw2+ 7Fh								

G	<p>2+2 sash sliding window with 90° inner corner adjoining profile</p> <p>Τετράφυλλο επάλληλο γωνιακό μέσα 90°</p>
---	--

List of accessories | Λίστα εξαρτημάτων

Code Κωδικός	Accessory Εξάρτημα	Description Περιγραφή	Quantity Ποσότητα
Sash accessories Εξαρτήματα φύλλου			
660-00-636-00		PVC for M630 interlocking profile PVC γάντζου για M630	(Fh -144.5mm) 4 pcs τμχ.
113-09-183-00		Crimp corner cleat 8.6x18.3mm Πρεσσαριστή γωνία σύνδεσης 8.6x18.3mm	32 pcs τμχ
600-00-630-00		Rollers for M630 Ράουλο για M630	8 pcs τμχ
311-00-632-00		Weathering profile end caps set for right sliding typology M630 Σετ ταπών γάντζου για δεξιά συρόμενο M630	1 set
311-00-633-00		Weathering profile end caps set for left sliding typology M630 Σετ ταπών γάντζου για αριστερά συρόμενο M630	1 set
455-01-630-XX		Kit of internal-external handle Κιτ εσωτερικής-εξωτερικής χειρολαβής	3 pcs τμχ
455-00-635-XX		Kit of internal-external handle without lock Κιτ εσωτερικής-εξωτερικής χειρολαβής M630 χωρίς κλειδωμα	1 pcs τμχ
660-00-637-00		Setting block spacer Αποστατικό κλειδαριάς	1τμχ ανά κλειδωμα/ 1 piece per locking point
660-62-520-03		External Stopper 20 mm Εξωτερικό στοπ 20mm	2 pcs τμχ
311-00-638-00		Sealing end cap for sash locking side Μπροστινή ταπα στεγανωσις φυλλου	2 pcs τμχ
290-00-004-00		Setting block 4mm Τακάκι 4mm	28 pcs τμχ
290-00-005-00		Setting block 5mm Τακάκι 5mm	28 pcs τμχ
200-08-004-01		Glazing gasket 4mm EPDM Ελαστικό σφίνα 4mm EPDM	8 Sh 4*Sw1 4*Sw2
200-06-860-01		Outside glazing gasket plugged 3mm Ελαστικό τζαμιού κουμπωτό 3mm EPDM	8 Sh 4*Sw1 4*Sw2
220-31-230-03		Foam gasket for upholding glazing bead Αφρώδες ελαστικό συγκράτησης για πηχάκια	8 Sh 4*Sw1 4*Sw2
311-63-151-00		Ζεύγος ταπών μπριγιού αριστερού γωνιακού κουφώματος End cap for adjoining profile for left opening	1 pair

H 2+2 sash sliding window with 90° outer corner adjoining profile
Τετράφυλλο επάλληλο γωνιακό έξω 90°

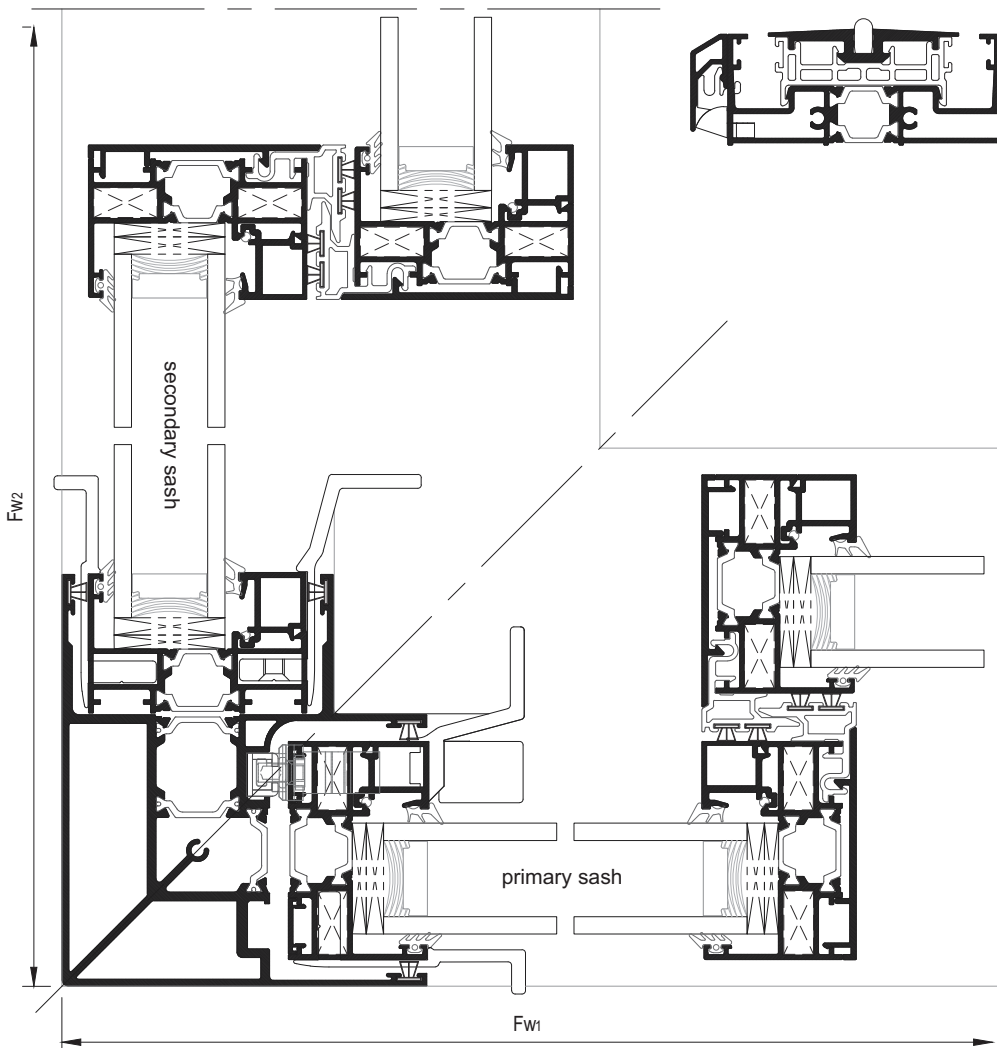
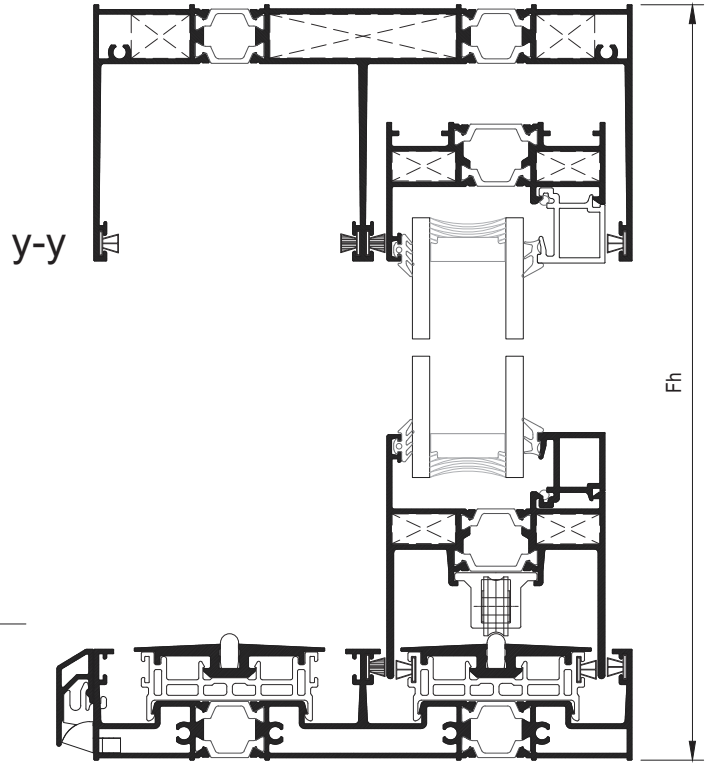
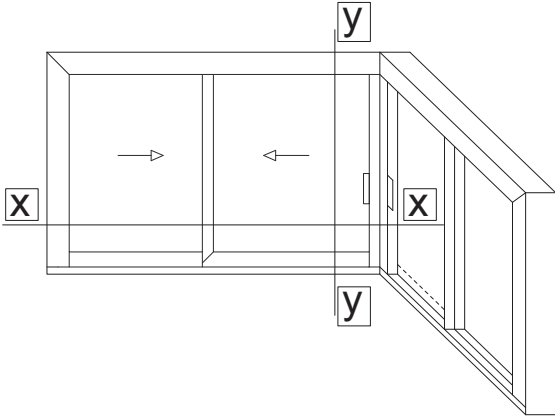

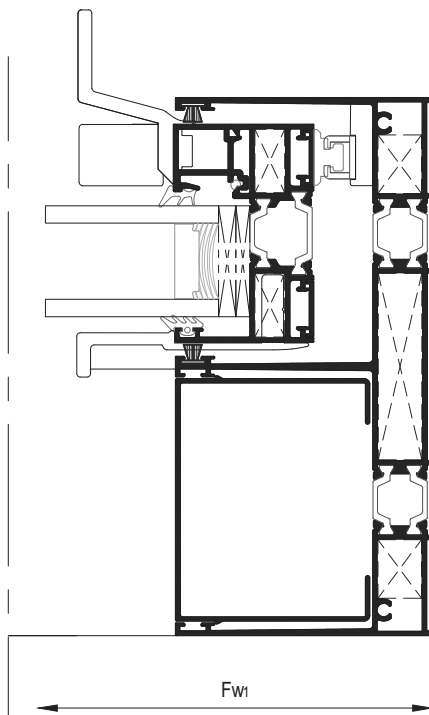

H	2+2 sash sliding window with 90° outer corner adjoining profile Τετράφυλλο επάλληλο γωνιακό έξω 90°
---	--

Profile cuttings Κοπές προφίλ			
Description Περιγραφή	Code Κωδικός	Cutting Κοπή	Quantity Ποσότητα
Frame cuttings Κοπές κάσας			
Frame height Ύψος οδηγού	M63100		1 pcs τμχ
Frame width Πλάτος οδηγού	M63100		1 pcs τμχ
Frame width Πλάτος οδηγού	M63130		1 pcs τμχ
Additional frame width Πλάτος πρόσθετο οδηγού	M63118		1 pcs τμχ
			1 pcs τμχ
Cover frame cap height Ύψος για καπάκι οδηγού	M63133		1 pcs τμχ
Drainage cover profile width Πλάτος για καπάκι απορροών οδηγού	M63141		1 pcs τμχ



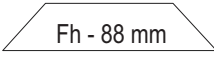
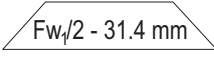
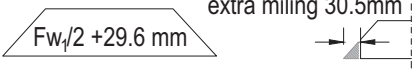

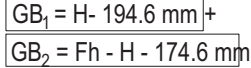
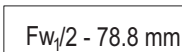
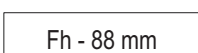
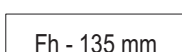
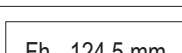











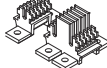

H	2+2 sash sliding window with 90° outer corner adjoining profile Τετράφυλλο επάλληλο γωνιακό έξω 90°
---	--

Sash cuttings Κοπές φύλλου			
Sash height Ύψος φύλλου	M63103		4 pcs τμχ
Sash width Πλάτος φύλλου	M63103		2 pcs τμχ
Sash width Πλάτος φύλλου	M63104		2 pcs τμχ
Glazing bead height Ύψος για πηχάκι	M63006		2 pcs τμχ
Glazing bead to handle height Ύψος για πηχάκι στο ύψος της χειρολαβής	M63006		"H" is for the height of the middle of handle machining 2+2 pcs τμχ
Glazing bead width Πλάτος για πηχάκι	M63006		4 pcs τμχ
Additional profile height Ύψος για πρόσθετο φύλλου	M63007		4 pcs τμχ
Weathering cover height Ύψος για καπάκι γάντζου	M63117		2 pcs τμχ
Corner adjoining profile Γωνιακό μπινί	M63152		1 pcs τμχ
Glass cuttings Κοπές υάλωσης			
Glass unit height Ύψος υαλοπίνακα		Fh - 144 mm	2 pcs τμχ
Glass unit width Πλάτος υαλοπίνακα		Fw/2 - 87 mm	

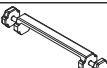















H	<p>2+2 sash sliding window with 90° outer corner adjoining profile</p> <p>Τετράφυλλο επάλληλο γωνιακό έξω 90°</p>
---	---

List of accessories | Λίστα εξαρτημάτων

Code Κωδικός	Accessory Εξάρτημα	Description Περιγραφή	Quantity Ποσότητα				
Frame accessories Εξαρτήματα κάσας							
660-00-613-00		Inox railing guide Ανοξείδωτος οδηγός	<table border="1"> <tr><td>Fw - 133.6mm</td></tr> <tr><td>Fw - 133.6mm</td></tr> <tr><td>Fw-110.6mm</td></tr> <tr><td>Fw-110.6mm</td></tr> </table>	Fw - 133.6mm	Fw - 133.6mm	Fw-110.6mm	Fw-110.6mm
Fw - 133.6mm							
Fw - 133.6mm							
Fw-110.6mm							
Fw-110.6mm							
660-00-630-00		Frame PVC for M630 PVC οδηγού για M630	<table border="1"> <tr><td>Fw - 33.7mm</td></tr> <tr><td>Fw - 33.7mm</td></tr> <tr><td>Fw - 110.7mm</td></tr> <tr><td>Fw - 110.7mm</td></tr> </table>	Fw - 33.7mm	Fw - 33.7mm	Fw - 110.7mm	Fw - 110.7mm
Fw - 33.7mm							
Fw - 33.7mm							
Fw - 110.7mm							
Fw - 110.7mm							
311-00-631-00		Pair of straight cap frame connectors for M630 Ζεύγος τάπων σόκορης σύνδεσης οδηγού για M630	1 pair ζεύγος				
125-13-165-00		Mechanical corner 12.6x16.5mm Μηχανική γωνία σύνδεσης 12.6x16.5mm	4 pcs τμχ				
alternatively εναλλακτικά 125-13-165-00		Crimp corner cleat 12.6x16.7mm Πρεσσαριστή γωνία σύνδεσης 12.6x16.7mm	4 pcs τμχ				
125-13-535-00		Mechanical corner 12.6x53.5mm Μηχανική γωνία σύνδεσης 12.6x53.5mm	2 pcs τμχ				
alternatively εναλλακτικά 125-13-535-00		Crimp corner cleat 12.6x53.6mm Πρεσσαριστή γωνία σύνδεσης 12.6x53.6mm	2 pcs τμχ				
180-00-630-00		Alignment corner for M630 frame Γωνία επιπεδότητας για οδηγό M630	4 pcs τμχ				
311-00-639-00		Central seal Κεντρικό στεγανωτικό	2 set σετ				
470-11-839-00		Metal Pin For Corner Connection Πείρος καρφωτών γωνιών	113-09-183-00 & 11313-170-00 2 pins/corner πείροι/γωνία 113-13-536-00 4 pins/corner πείροι/γωνία				
660-00-631-00		Sash spacer for M630 Αποστατικό κύλισης για M630	16 pcs τμχ				
660-00-632-00		Porthole chamber barrier for M630 Φραγμός θαλάμου οδηγού για M630	6 pcs τμχ				
660-00-633-00		Polyamide porthole barrier for M630 Φραγμός πολυαμιδίου οδηγού για M630	6 pcs τμχ				
660-00-634-00		Porthole chamber barrier for M630 Φραγμός θαλάμου οδηγού για M630	3 pcs τμχ				
660-44-088-03		Water-drainage anti-return cover Καπάκι απορροής με αντεπιστροφή	1 pcs τμχ / 200 mm				
620-69-307-03		Brush weatherstripping pile triffin 7mm Βουρτσάκι triffin 7mm	4(Fw1)+ Fh 4(Fw2)+ Fh				
620-69-306-03		Brush weatherstripping pile triffin 6mm Βουρτσάκι triffin 6mm	5Fw1+ 7Fh 5Fw2+ 7Fh				

H	<p>2+2 sash sliding window with 90° outer corner adjoining profile Τετράφυλλο επάλληλο γωνιακό έξω 90°</p>
---	--

List of accessories | Λίστα εξαρτημάτων

Code Κωδικός	Accessory Εξάρτημα	Description Περιγραφή	Quantity Ποσότητα
Sash accessories Εξαρτήματα φύλλου			
660-00-636-00		PVC for M630 interlocking profile PVC γάντζου για M630	(Fh -144.5mm) 4 pcs τμχ.
113-09-183-00		Crimp corner cleat 8.6x18.3mm Πρεσσαριστή γωνία σύνδεσης 8.6x18.3mm	32 pcs τμχ
600-00-630-00		Rollers for M630 Ράουλο για M630	8 pcs τμχ
311-00-632-00		Weathering profile end caps set for right sliding typology M630 Σετ ταπών γάντζου για δεξιά συρόμενο M630	1 set
311-00-633-00		Weathering profile end caps set for left sliding typology M630 Σετ ταπών γάντζου για αριστερά συρόμενο M630	1 set
455-01-630-XX		Kit of internal-external handle Κιτ εσωτερικής-εξωτερικής χειρολαβής	3 pcs τμχ
455-00-635-XX		Kit of internal-external handle without lock Κιτ εσωτερικής-εξωτερικής χειρολαβής M630 χωρίς κλειδωμα	1 pcs τμχ
660-00-637-00		Setting block spacer Αποστατικό κλειδαριάς	1τμχ ανά κλειδωμα/ 1 piece per locking point
660-62-520-03		External Stopper 20 mm Εξωτερικό στοπ 20mm	2 pcs τμχ
311-00-638-00		Sealing end cap for sash locking side Μπροστινή ταπα στεγανωση φύλλου	2 pcs τμχ
290-00-004-00		Setting block 4mm Τακάκι 4mm	28 pcs τμχ
290-00-005-00		Setting block 5mm Τακάκι 5mm	28 pcs τμχ
200-08-004-01		Glazing gasket 4mm EPDM Ελαστικό σφίγμα 4mm EPDM	8 Sh 4*Sw1 4*Sw2
200-06-860-01		Outside glazing gasket plugged 3mm Ελαστικό τζαμιού κουμπωτό 3mm EPDM	8 Sh 4*Sw1 4*Sw2
220-31-230-03		Foam gasket for upholding glazing bead Αφρώδες ελαστικό συγκράτησης για πηχάκια	8 Sh 4*Sw1 4*Sw2
311-63-151-00		Ζεύγος ταπών μπτινού αριστερού γωνιακού κουφώματος End cap for adjoining profile for left opening	1 pair

H	2+2 sash sliding window with 90° outer corner adjoining profile Τετράφυλλο επάλληλο γωνιακό έξω 90°
---	--

Κοπές προφίλ Profile cuttings			
Description Περιγραφή	Code Κωδικός	Cutting Κοπή	Quantity Ποσότητα
Frame cuttings Κοπές κάσας			
Frame height Ύψος οδηγού	M63100		1 pcs τμχ
Frame width Πλάτος οδηγού	M63100		1 pcs τμχ
Frame width Πλάτος οδηγού	M63130		1 pcs τμχ
Additional frame width Πλάτος πρόσθετο οδηγού	M63118		1 pcs τμχ
			1 pcs τμχ
Cover frame cap height Ύψος για καπάκι οδηγού	M63133		1 pcs τμχ
Drainage cover profile width Πλάτος για καπάκι απορροών οδηγού	M63141		1 pcs τμχ
Sash cuttings Κοπές φύλλου			
Sash height Ύψος φύλλου	M63103		4 pcs τμχ
Sash width Πλάτος φύλλου	M63103		2 pcs τμχ
Sash width Πλάτος φύλλου	M63104		2 pcs τμχ
Glazing bead height Ύψος για πηχάκι	M63006		2 pcs τμχ
Glazing bead to handle height Ύψος για πηχάκι στο ύψος της χειρολαβής	M63006	$GB_1 = H - 194.6 \text{ mm} +$ $GB_2 = Fh - H - 174.6 \text{ mm}$	2+2 pcs τμχ
Glazing bead width Πλάτος για πηχάκι	M63006		4 pcs τμχ
Additional profile height Ύψος για πρόσθετο φύλλου	M63007		4 pcs τμχ
Weathering cover height Ύψος για καπάκι γάντζου	M63117		2 pcs τμχ
Glass cuttings Κοπές υάλωσης			
Glass unit height Ύψος υαλοπίνακα		Fh - 144 mm	2 pcs τμχ
Glass unit width Πλάτος υαλοπίνακα		$Fw_2/2 - 93.5 \text{ mm}$	

	Μονόφυλλο χωνευτό One sash pocket window
--	---

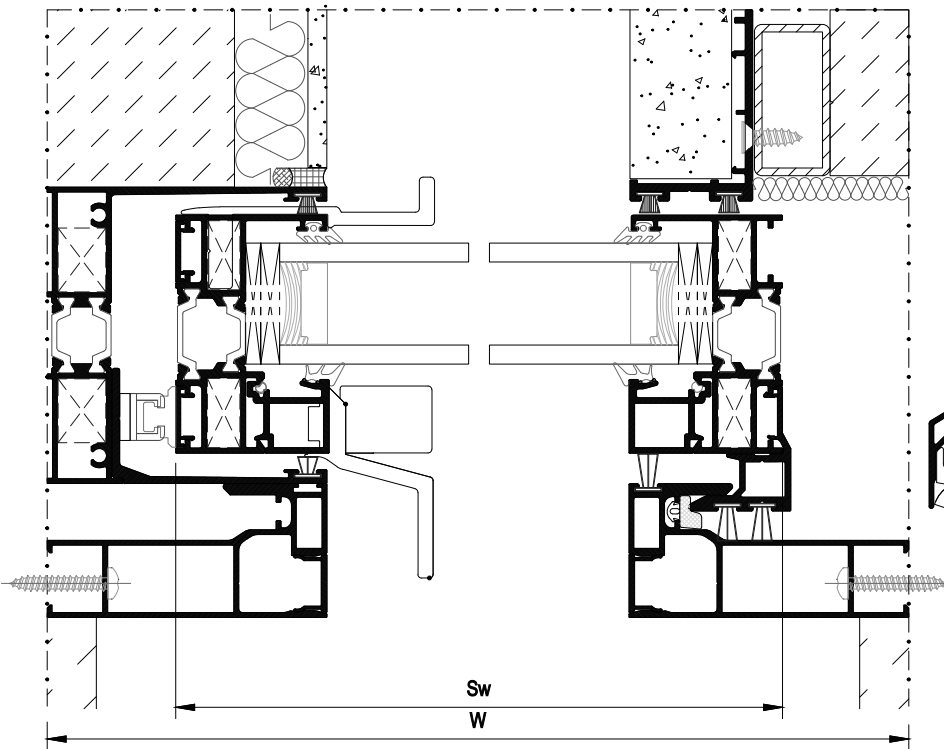
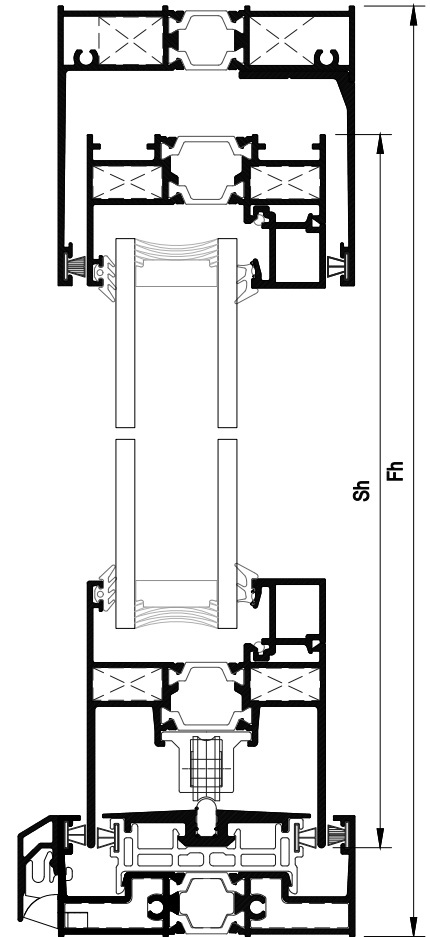
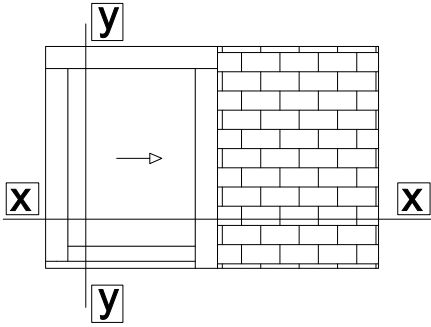

Glass cuttings Κοπές υάλωσης		
Glass unit height Ύψος υαλοπίνακα	Fh - 144 mm	1 pcs τμχ
Glass unit width Πλάτος υαλοπίνακα	W - 122.4 mm	

I	Μονόφυλλο χωνευτό One sash pocket window
---	---

Κοπές προφίλ Profile cuttings			
Description Περιγραφή	Code Κωδικός	Cutting Κοπή	Quantity Ποσότητα
Frame cuttings Κοπές κάσας			
Frame height Ύψος οδηγού	M63160		1 pcs τμχ
Frame width Πλάτος οδηγού	M63160		1 pcs τμχ
Frame width Πλάτος οδηγού	M63148		1 pcs τμχ
Additional frame width Πλάτος πρόσθετο οδηγού	M63118		1 pcs τμχ
Architrave profile height Ύψος αρμοκάλυπτρου	M63158		2 pcs τμχ
Architrave cap profile height Ύψος καπάκι αρμοκάλυπτρου	S70752		2 pcs τμχ
Additional frame profile width Πλάτος πρόσθετου οδηγού	M63162		1 pcs τμχ
Additional frame profile height Ύψος πρόσθετου οδηγού	M63162		1 pcs τμχ
Outer architrave profile height Ύψος εξωτερικού αρμοκάλυπτρου	M63169		1 pcs τμχ
Drainage cover profile width Πλάτος για καπάκι απορροών οδηγού	M63141		1 pcs τμχ
Sash cuttings Κοπές φύλλου			
Sash height Ύψος φύλλου	M63103		2 pcs τμχ
Sash width Πλάτος φύλλου	M63103		1 pcs τμχ
Sash width Πλάτος φύλλου	M63104		1 pcs τμχ
Glazing bead height Ύψος για πηχάκι	M63006		1 pcs τμχ
Glazing bead to handle height Ύψος για πηχάκι στο ύψος της χειρολαβής	M63006	$GB_1 = H - 194.6 \text{ mm} +$ $GB_2 = Fh - H - 174.6 \text{ mm}$	1+1 pcs τμχ
Glazing bead width Πλάτος για πηχάκι	M63006		4 pcs τμχ
Additional profile height Ύψος για πρόσθετο φύλλο	M63007		2 pcs τμχ
Interlocking profile height Ύψος προφίλ γάντζου	M63159		1 pcs τμχ

I	Μονόφυλλο χωνευτό One sash pocket window
---	---

List of accessories Λίστα εξαρτημάτων

Code Κωδικός	Accessory Εξάρτημα	Description Περιγραφή	Quantity Ποσότητα
-----------------	-----------------------	--------------------------	----------------------

Frame accessories Εξαρτήματα κάσας

660-00-613-00		Inox railing guide Ανοξείδωτος οδηγός	2W - 20 mm
660-00-630-00		Frame PVC for M630 PVC οδηγού για M630	2W - 20 mm
311-00-631-00		Pair of straight cap frame connectors for M630 Ζεύγος τάπων σκόρης σύνδεσης οδηγού για M630	1 pair ζεύγος
125-13-165-00		Mechanical corner 12.6x16.5mm Μηχανική γωνία σύνδεσης 12.6x16.5mm	2 pcs τμχ
<small>alternatively εναλλακτικά 125-13-165-00</small> 113-13-170-00		Crimp corner cleat 12.6x16.7mm Π्रेसσαριστή γωνία σύνδεσης 12.6x16.7mm	2 pcs τμχ
470-11-839-00		Metal Pin For Corner Connection Πείρος καρφωτών γωνιών	113-09-183-00 & 11313-170-00 2 pins/corner πείροι/γωνία 113-13-536-00 4 pins/corner πείροι/γωνία
311-00-639-00		Central seal Κεντρικό στεγανωτικό	1 set σετ
660-00-631-00		Sash spacer for M630 Αποστατικό κύλισης για M630	5 pcs τμχ
660-00-632-00		Porthole chamber barrier for M630 Φραγμός θαλάμου οδηγού για M630	4pcs τμχ
660-00-633-00		Polyamide porthole barrier for M630 Φραγμός πολυαμιδίου οδηγού για M630	2 pcs τμχ
660-44-088-03		Water-drainage anti-return cover Καπάκι απορροής με αντεπιστροφή	1 pcs τμχ / 200 mm
311-00-736-03		Clip for bottom track water drainage Κλιπ για την απορροή του κάτω οδηγού	1 pcs τμχ / 300 mm
240-14-600-03		Gasket for architrave profile Ελαστικό αρμοκάλυπτρου	Fh
660-62-520-03		External Stopper 20 mm Εξωτερικό στοπ 20mm	1 pcs τμχ

	Μονόφυλλο χωνευτό One sash pocket window
--	---

List of accessories Λίστα εξαρτημάτων

Code Κωδικός	Accessory Εξάρτημα	Description Περιγραφή	Quantity Ποσότητα
-----------------	-----------------------	--------------------------	----------------------



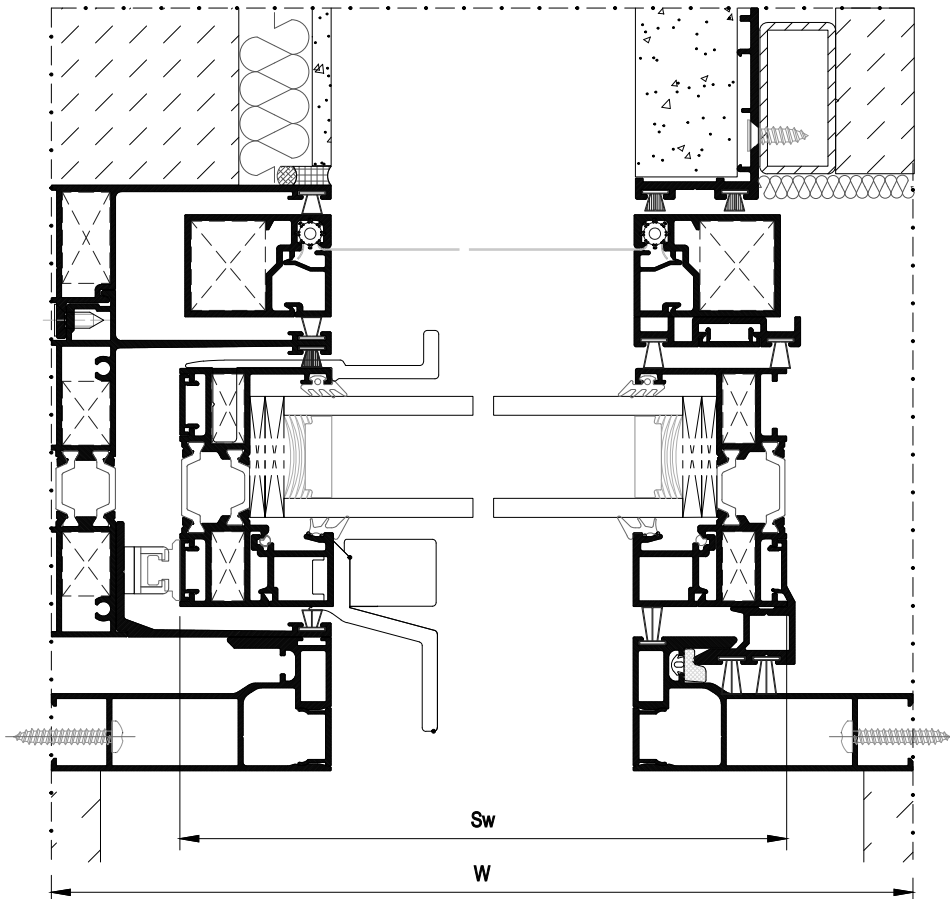
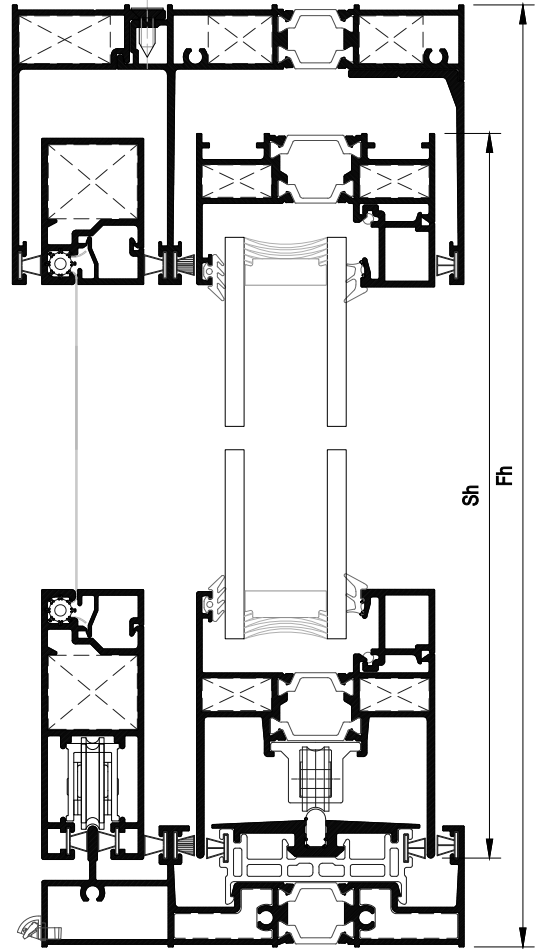
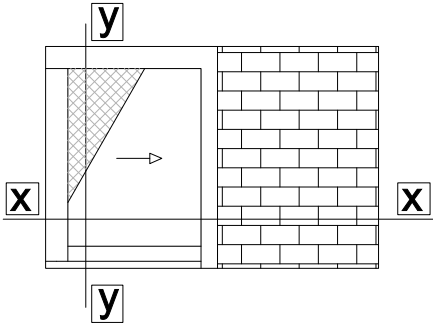

Sash accessories Εξαρτήματα φύλλου

113-09-183-00		Crimp corner cleat 8.6x18.3mm Πρεσσαριστή γωνία σύνδεσης 8.6x18.3mm	8 pcs τμχ
600-00-630-00		Rollers for M630 Ράουλο για M630	2 pcs τμχ
455-01-630-XX		Kit of internal-external handle Κιτ εσωτερικής-εξωτερικής χειρολαβής	2 pcs τμχ
660-00-637-20		Base for striking plate M630 pocket Βάση ανικρύσματος για χωνευτή τυπολογία M630	1 pcs τμχ per locking point
311-00-638-00		Sealing end cap for sash locking side Μπροστινή ταπα στεγανωση φυλλου	1 pcs τμχ
290-00-004-00		Setting block 4mm Τακάκι 4mm	7 pcs τμχ
290-00-005-00		Setting block 5mm Τακάκι 5mm	7 pcs τμχ
200-08-004-01		Glazing gasket 4mm EPDM Ελαστικό σήγμα 4mm EPDM	2 Sh 2 Sw
200-06-860-01		Outside glazing gasket plugged 3mm Ελαστικό τζαμιού κουμπωτό 3mm EPDM	2 Sh 2 Sw
220-31-230-03		Foam gasket for upholding glazing bead Αφρώδες ελαστικό συγκράτησης για πηχάκια	2 Sh 2 Sw
620-69-307-03		Brush weatherstripping pile triffin 7mm Βουρτσάκι triffin 7mm	2Fw +3Fh
620-69-306-03		Brush weatherstripping pile triffin 6mm Βουρτσάκι triffin 6mm	8Fw + Fh
620-03-412-03		Brush weatherstripping pile single fin 12mm Βουρτσάκι μονής μεμβράνης 12mm	3Fh

If Μονόφυλλο χωνευτό με σήτα
One sash pocket window with flyscreen

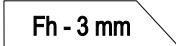

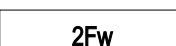
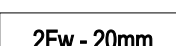
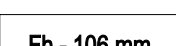
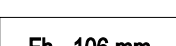
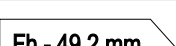
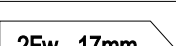
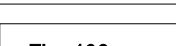
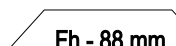
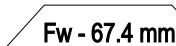
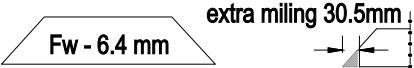
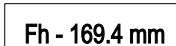
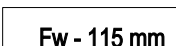
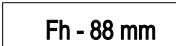

If	Μονόφυλλο χωνευτό με σήτα One sash pocket window with flyscreen
----	--

Κοπές προφίλ Profile cuttings			
Description Περιγραφή	Code Κωδικός	Cutting Κοπή	Quantity Ποσότητα
Frame cuttings Κοπές κάσας			
Frame height Ύψος οδηγού	M63156		1 pcs τμχ
Frame width Πλάτος οδηγού	M63156		1 pcs τμχ
Frame width Πλάτος οδηγού	M63154		1 pcs τμχ
Additional frame width Πλάτος πρόσθετο οδηγού	M63118		1 pcs τμχ
Architrave profile height Ύψος αρμοκάλυπτρου	M63158		2 pcs τμχ
Architrave cap profile height Ύψος καπάκι αρμοκάλυπτρου	S70752		2 pcs τμχ
Additional frame profile width Πλάτος πρόσθετου οδηγού	M63162		1 pcs τμχ
Additional frame profile width Πλάτος πρόσθετου οδηγού	M63162		1 pcs τμχ
Outer architrave profile height Ύψος εξωτερικού αρμοκάλυπτρου	M63169		1 pcs τμχ
Sash cuttings Κοπές φύλλου			
Sash height Ύψος φύλλου	M63103		4 pcs τμχ
Sash width Πλάτος φύλλου	M63103		1 pcs τμχ
Sash width Πλάτος φύλλου	M63104		1 pcs τμχ
Glazing bead height Ύψος για πηχάκι	M63006		1 pcs τμχ
Glazing bead to handle height Ύψος για πηχάκι στο ύψος της χειρολαβής	M63006	$GB_1 = H - 194.6 \text{ mm} +$ $GB_2 = Fh - H - 174.6 \text{ mm}$	"H" is for the height of the middle of handle machining 1+1 pcs τμχ
Glazing bead width Πλάτος για πηχάκι	M63006		4 pcs τμχ
Additional profile height Ύψος για πρόσθετο φύλλο	M63007		2 pcs τμχ
Interlocking profile height Ύψος προφίλ γάντζου	M63159		1 pcs τμχ

If	Μονόφυλλο χωνευτό με σήτα One sash pocket window with flyscreen
-----------	--

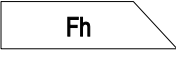
Glass cuttings Κοπές υάλωσης		
Glass unit height Ύψος υαλοπίνακα	Fh - 144 mm	1 pcs τμχ
Glass unit width Πλάτος υαλοπίνακα	W - 122.4 mm	

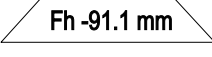
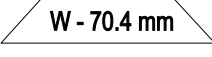
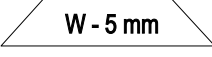
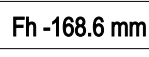
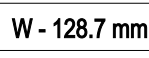
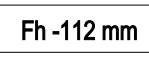
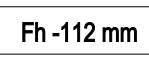
Flyscreen cuttings Κοπές σήτας			
Flyscreen frame height Ύψος οδηγού σήτας	M63145	 Fh	1 pcs τμχ
Flyscreen frame width Πλάτος οδηγού σήτας	M63145	 2W	1 pcs τμχ
Flyscreen sash height Ύψος φύλλου σήτας	M63142	 Fh -91.1 mm	2 pcs τμχ
Flyscreen sash width Πλάτος φύλλου σήτας	M63142	 W - 70.4 mm	1 pcs τμχ
Flyscreen sash width Πλάτος φύλλου σήτας	M63127	 W - 5 mm	1 pcs τμχ
Flyscreen sash additional profile (height) Πρόσθετο προφίλ φύλλου σήτας (ύψος)	S70814	 Fh -168.6 mm	2 pcs τμχ
Flyscreen sash additional profile (width) Πρόσθετο προφίλ φύλλου σήτας (πλάτος)	S70814	 W - 128.7 mm	2 pcs τμχ
Flyscreen interlocking profile Προφίλ γάντζου σήτας	M63143	 Fh -112 mm	1 pcs τμχ
Flyscreen interlocking additional profile Πρόσθετο προφίλ γάντζου σήτας	M63007	 Fh -112 mm	1 pcs τμχ

If	Μονόφυλλο χωνευτό με σήτα One sash pocket window with flyscreen
----	--

List of accessories | Λίστα εξαρτημάτων

Code Κωδικός	Accessory Εξάρτημα	Description Περιγραφή	Quantity Ποσότητα
Frame accessories Εξαρτήματα κάσας			
660-00-613-00		Inox railing guide Ανοξείδωτος οδηγός	2W - 20 mm
660-00-630-00		Frame PVC for M630 PVC οδηγού για M630	2W - 20 mm
311-00-631-00		Pair of straight cap frame connectors for M630 Ζεύγος τάπων σκόρπης σύνδεσης οδηγού για M630	1 pair ζεύγος
125-13-165-00		Mechanical corner 12.6x16.5mm Μηχανική γωνία σύνδεσης 12.6x16.5mm	2 pcs τμχ
<small>alternately εναλλακτικά 125-13-165-00</small> 113-13-170-00		Crimp corner cleat 12.6x16.7mm Πρεσσαριστή γωνία σύνδεσης 12.6x16.7mm	2 pcs τμχ
470-11-839-00		Metal Pin For Corner Connection Πείρος καρφωτών γωνιών	113-09-183-00 & 11313-170-00 2 pins/corner πείροι/γωνία 113-13-536-00 4 pins/corner πείροι/γωνία
311-00-639-00		Central seal Κεντρικό στεγανωτικό	1 set σετ
660-00-631-00		Sash spacer for M630 Αποστατικό κύλισης για M630	5 pcs τμχ
660-00-632-00		Porthole chamber barrier for M630 Φραγμός θαλάμου οδηγού για M630	4pcs τμχ
660-00-633-00		Polyamide porthole barrier for M630 Φραγμός πολυαμιδίου οδηγού για M630	2 pcs τμχ
660-44-088-03		Water-drainage anti-return cover Καπάκι απορροής με αντεπιστροφή	1 pcs τμχ / 200 mm
311-00-736-03		Clip for bottom track water drainage Κλιπ για την απορροή του κάτω οδηγού	1 pcs τμχ / 300 mm
240-14-600-03		Gasket for architrave profile Ελαστικό αρμοκάλυπτρου	Fh
660-62-520-03		External Stopper 20 mm Εξωτερικό σtop 20mm	1 pcs τμχ
660-00-640-00		Porthole chamber barrier for M63146 Φραγμός θαλάμου οδηγού για M63146	1 pcs τμχ

If	Μονόφυλλο χωνευτό με σήτα One sash pocket window with flyscreen
----	--

List of accessories | Λίστα εξαρτημάτων

Code Κωδικός	Accessory Εξάρτημα	Description Περιγραφή	Quantity Ποσότητα
-----------------	-----------------------	--------------------------	----------------------

Sash accessories | Εξαρτήματα φύλλου

113-09-183-00		Crimp corner cleat 8.6x18.3mm Πρεσσαριστή γωνία σύνδεσης 8.6x18.3mm	8 pcs τμχ
600-00-630-00		Rollers for M630 Ράουλο για M630	2 pcs τμχ
455-01-630-XX		Kit of internal-external handle Κιτ εσωτερικής-εξωτερικής χειρολαβής	2 pcs τμχ
660-00-637-20		Base for striking plate M630 pocket Βάση ανικρύσματος για χωνευτή τυπολογία M630	1 pcs τμχ per locking point
311-00-638-00		Sealing end cap for sash locking side Μπροστινή ταπα στεγανωση φυλλου	1 pcs τμχ
290-00-004-00		Setting block 4mm Τακάκι 4mm	7 pcs τμχ
290-00-005-00		Setting block 5mm Τακάκι 5mm	7 pcs τμχ
200-08-004-01		Glazing gasket 4mm EPDM Ελαστικό σήγμα 4mm EPDM	2 Sh 2 Sw
200-06-860-01		Outside glazing gasket plugged 3mm Ελαστικό τζαμιού κουμπωτό 3mm EPDM	2 Sh 2 Sw
220-31-230-03		Foam gasket for upholding glazing bead Αφρώδες ελαστικό συγκράτησης για πηχάκια	2 Sh 2 Sw
620-69-307-03		Brush weatherstripping pile triffin 7mm Βουρτσάκι triffin 7mm	4Fw +Fh
620-69-306-03		Brush weatherstripping pile triffin 6mm Βουρτσάκι triffin 6mm	8Fw + Fh
620-03-412-03		Brush weatherstripping pile single fin 12mm Βουρτσάκι μονής μεμβράνης 12mm	3Fh

If	Μονόφυλλο χωνευτό με σήτα One sash pocket window with flyscreen
-----------	--

List of accessories | Λίστα εξαρτημάτων

Code Κωδικός	Accessory Εξάρτημα	Description Περιγραφή	Quantity Ποσότητα
-----------------	-----------------------	--------------------------	----------------------

Flyscreen accessories | Εξαρτήματα σήτας

125-13-241-00		Mechanical corner 12.6 x 24.1 mm Μηχανική γωνία 12.6 x 24.1 mm	1 pcs τμχ
126-20-235-00		Corner cleat CAL type 36,3X19X36,3mm Γωνία σύνδεσης CAL 36,3X19X36,3mm	8 pcs τμχ.
250-07-310-3x		Ελαστικό Αντικωνοτικών, PVC 7,7mm PVC Flyscreen Gasket 7,7mm	4*Sh 4*Sw
311-63-127-00		Sealing end cap for sash flyscreen Τάπα στεγάνωσης φύλλου	2 pair ζεύγη
311-63-146-00		End cap of flyscreen bottom track Πλευρική τάπα κατωκασίου οδηγού σήτας	1 pair ζεύγος
600-01-850-00		Aluminium roller Ø22 for flyscreen Ράουλο Ø22 για σήτα	4 pcs τμχ.
620-69-107-03		Brush weatherstripping pile 7mm Βουρτσάκι 7mm	10Fw 4Fh
620-69-100-03		Brush weatherstripping pile 10mm Βουρτσάκι 10mm	2Fh

K Δίφυλλο φιλητό χωνευτό
Two sash with meeting stile pocket window

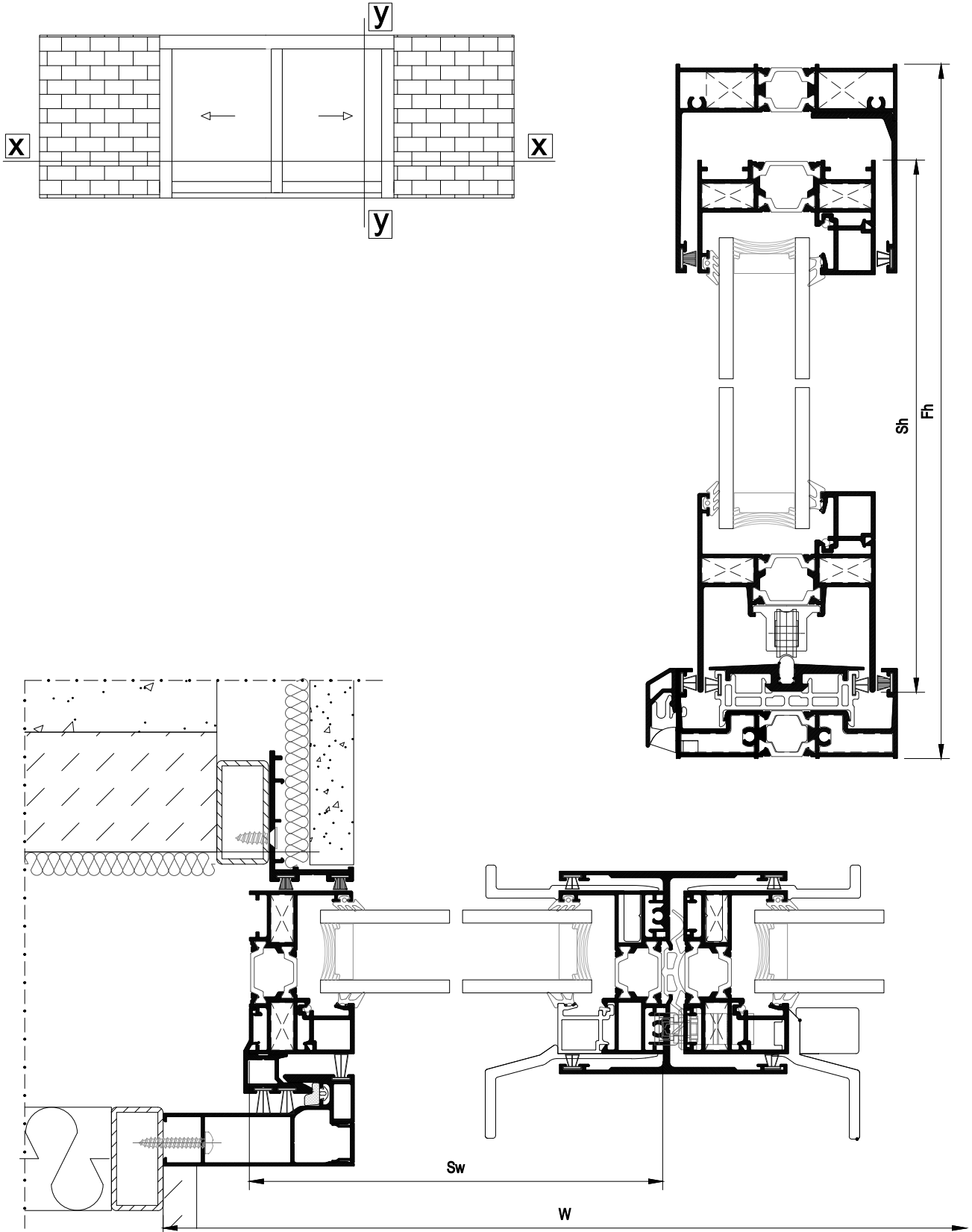

K	Δίφυλλο φιλητό χωνευτό Two sash with meeting stile pocket window
---	---

Κοπές προφίλ Profile cuttings			
Description Περιγραφή	Code Κωδικός	Cutting Κοπή	Quantity Ποσότητα
Frame cuttings Κοπές κάσας			
Frame width Πλάτος οδηγού	M63160	2W	1 pcs τμχ
Frame width Πλάτος οδηγού	M63148	2W	1 pcs τμχ
Additional frame width Πλάτος πρόσθετο οδηγού	M63118	2W	1 pcs τμχ
Architrave profile height Ύψος αρμοκάλυπτρου	M63158	Fh - 106 mm	2 pcs τμχ
Architrave cap profile height Ύψος καπάκι αρμοκάλυπτρου	S70752	Fh - 106 mm	2 pcs τμχ
Additional frame profile width Πλάτος πρόσθετου οδηγού	M63162	2W	1 pcs τμχ
Outer architrave profile height Ύψος εξωτερικού αρμοκάλυπτρου	M63169	Fh - 106 mm	2 pcs τμχ
Drainage cover profile width Πλάτος για καπάκι απορροών οδηγού	M63141	W - 148 mm	1 pcs τμχ

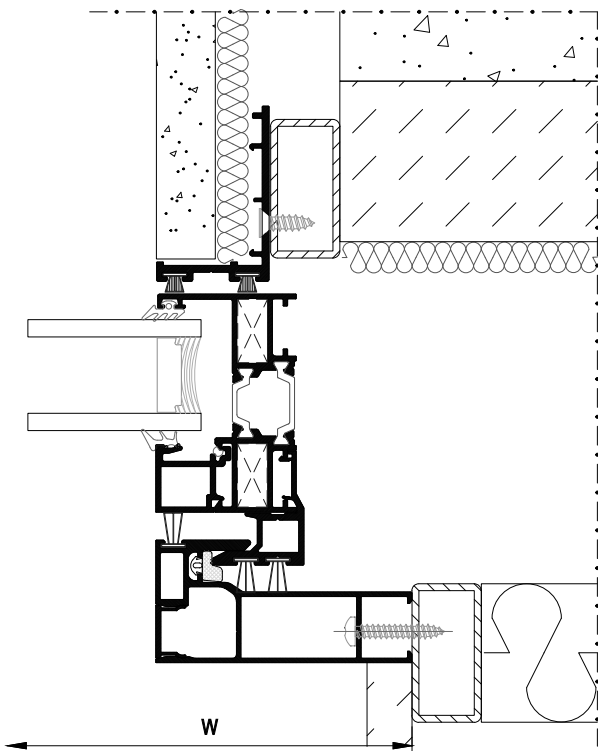

K	Δίφυλλο φιλητό χωνευτό Two sash with meeting stile pocket window
---	---

Sash cuttings Κοπές φύλλου			
Sash height Ύψος φύλλου	M63103		4 pcs τμχ
Sash width Πλάτος φύλλου	M63103		2 pcs τμχ
Sash width Πλάτος φύλλου	M63104		2 pcs τμχ
Glazing bead height Ύψος για πηχάκι	M63006		2 pcs τμχ
Glazing bead to handle height Ύψος για πηχάκι στο ύψος της χειρολαβής	M63006	$GB_1 = H - 194.6 \text{ mm} +$ $GB_2 = Fh - H - 174.6 \text{ mm}$	1+1 pcs τμχ
Glazing bead width Πλάτος για πηχάκι	M63006		4 pcs τμχ
Additional profile height Ύψος για πρόσθετο φύλλο	M63007		2 pcs τμχ
Interlocking profile height Ύψος προφίλ γάντζου	M63159		2 pcs τμχ
Adjoining profile height Ύψος για μπινί	M63134		2 pcs τμχ

Glass cuttings Κοπές υαλοπίνακα		
Glass unit height Ύψος υαλοπίνακα	Fh - 144 mm	2 pcs τμχ
Glass unit width Πλάτος υαλοπίνακα	W/2 - 86 mm	









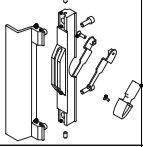
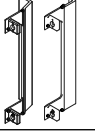
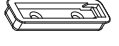
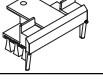

K	Δίφυλλο φιλητό χωνευτό Two sash with meeting stile pocket window
---	---

List of accessories | Λίστα εξαρτημάτων

Code Κωδικός	Accessory Εξάρτημα	Description Περιγραφή	Quantity Ποσότητα
Frame accessories Εξαρτήματα κάσας			
660-00-613-00		Inox railing guide Ανοξείδωτος οδηγός	2W - 40 mm
660-00-630-00		Frame PVC for M630 PVC οδηγού για M630	2W - 40 mm
311-00-639-00		Central seal Κεντρικό στεγανωτικό	1 set σετ
660-00-631-00		Sash spacer for M630 Αποστατικό κύλισης για M630	6 pcs τμχ
660-00-632-00		Porthole chamber barrier for M630 Φραγμός θαλάμου οδηγού για M630	4pcs τμχ
660-00-633-00		Polyamide porthole barrier for M630 Φραγμός πολυαμιδίου οδηγού για M630	2 pcs τμχ
660-44-088-03		Water-drainage anti-return cover Καπάκι απορροής με αντεπιστροφή	1 pcs τμχ / 200 mm
311-00-736-03		Clip for bottom track water drainage Κλιπ για την απορροή του κάτω οδηγού	1 pcs τμχ / 300 mm
240-14-600-03		Gasket for architrave profile Ελαστικό αρμοκάλυπτρου	2*Fh
660-62-520-03		External Stopper 20 mm Εξωτερικό στοπ 20mm	2 pcs τμχ
620-69-307-03		Brush weatherstripping pile triffin 7mm Βουρτσάκι triffin 7mm	4Fw +6Fh
620-69-306-03		Brush weatherstripping pile triffin 6mm Βουρτσάκι triffin 6mm	8Fw + 2Fh
620-03-412-03		Brush weatherstripping pile single fin 12mm Βουρτσάκι μονής μεμβράνης 12mm	6Fh

K	Δίφυλλο φιλητό χωνευτό Two sash with meeting stile pocket window
---	---

List of accessories | Λίστα εξαρτημάτων

Code Κωδικός	Accessory Εξάρτημα	Description Περιγραφή	Quantity Ποσότητα
Sash accessories Εξαρτήματα φύλλου			
113-09-183-00		Crimp corner cleat 8.6x18.3mm Πρεσσαριστή γωνία σύνδεσης 8.6x18.3mm	8 pcs τμχ
600-00-630-00		Rollers for M630 Ράουλο για M630	4 pcs τμχ
455-01-630-XX		Kit of internal-external handle Κιτ εσωτερικής-εξωτερικής χειρολαβής	1 pcs τμχ
455-00-635-XX		Kit of internal-external handle without lock Κιτ εσωτερικής-εξωτερικής χειρολαβής M630 χωρίς κλειδωμα	1 pcs τμχ
660-00-637-10		Setting block spacer for adjoining profile Αποστατικό κλειδαριάς φιλητού	1τμχ ανά κλειδωμα/ 1 piece per locking point
311-00-638-00		Sealing end cap for sash locking side Μπροστινή ταπα στεγανωσης φυλλου	2 pcs τμχ
311-00-636-00		Adjoining profile end caps set for meeting stile typology M630 Σετ ταπών μπινί για φιλητή ένωση M630	1 set
290-00-004-00		Setting block 4mm Τακάκι 4mm	14 pcs τμχ
290-00-005-00		Setting block 5mm Τακάκι 5mm	14 pcs τμχ
200-08-004-01		Glazing gasket 4mm EPDM Ελαστικό σφίνα 4mm EPDM	4 Sh 4 Sw
200-06-860-01		Outside glazing gasket plugged 3mm Ελαστικό τζαμιού κουμπωτό 3mm EPDM	4 Sh 4 Sw
220-31-230-03		Foam gasket for upholding glazing bead Αφρώδες ελαστικό συγκράτησης για πηχάκια	4 Sh 4 Sw
240-63-134-03		Gasket for meeting stile typology M630 Ελαστικό φιλητής ένωσης M630	1 Sh

Kf Δίφυλλο φιλητό χωνευτό με σήτα
Two sash with meeting stile pocket
window with flyscreen

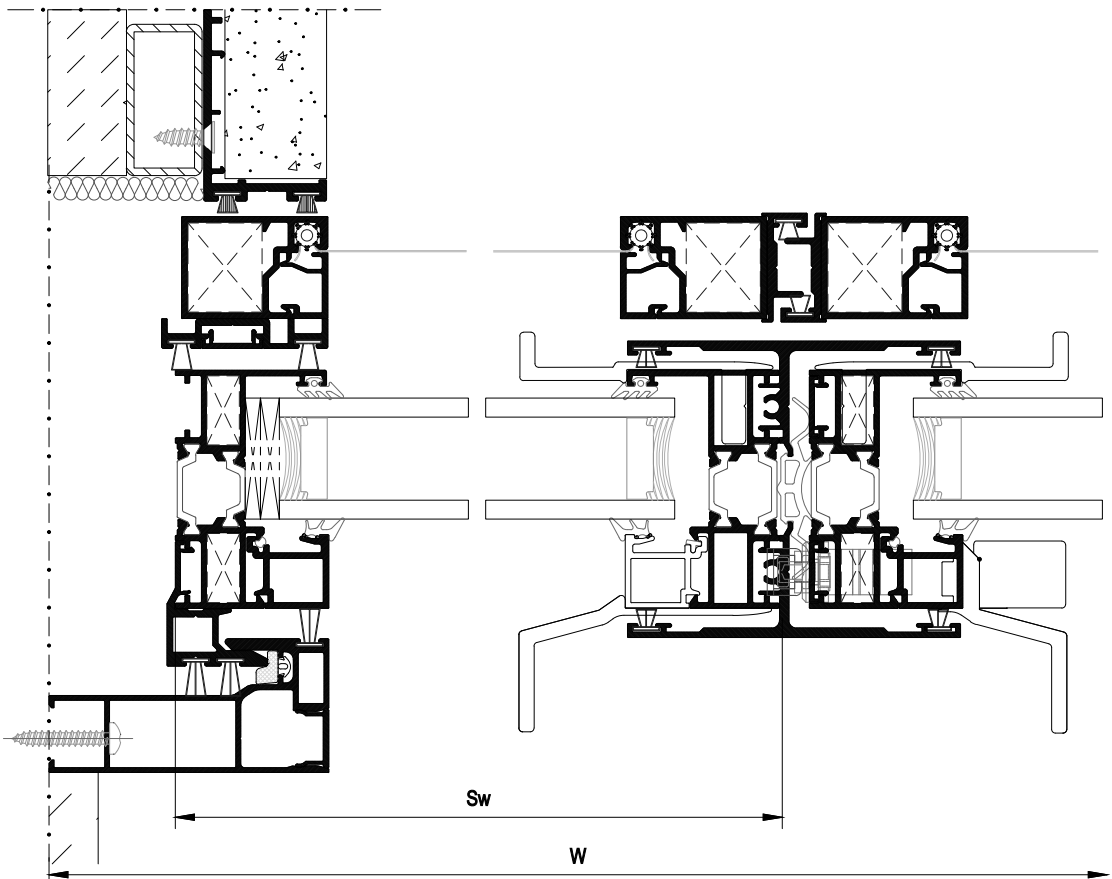
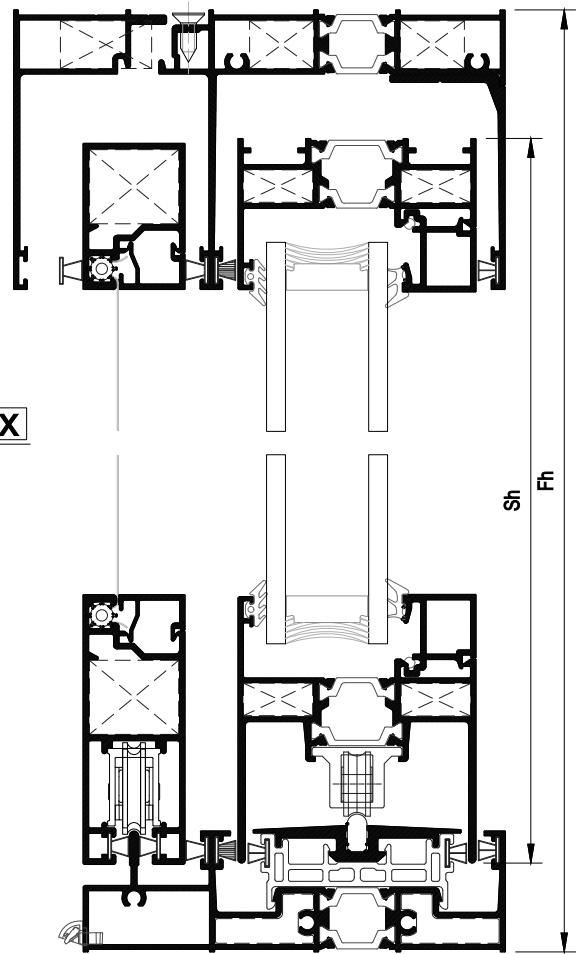
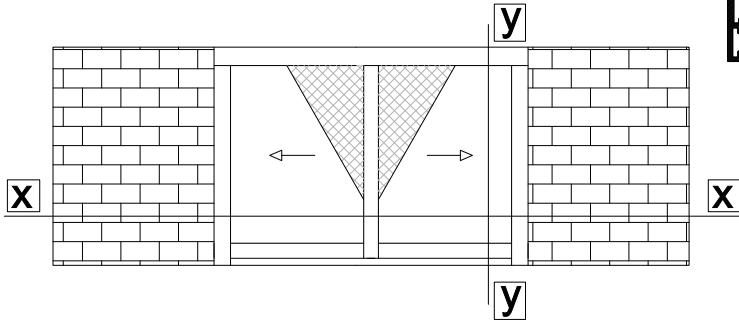

Kf	Δίφυλλο φιλητό χωνευτό με σήτα Two sash with meeting stile pocket window with flyscreen
----	--

Κοπές προφίλ Profile cuttings			
Description Περιγραφή	Code Κωδικός	Cutting Κοπή	Quantity Ποσότητα
Frame cuttings Κοπές κάσας			
Frame width Πλάτος οδηγού	M63154	2W	1 pcs τμχ
Frame width Πλάτος οδηγού	M63156	2W	1 pcs τμχ
Frame width Πλάτος οδηγού	M63145	2W	1 pcs τμχ
Additional frame width Πλάτος πρόσθετο οδηγού	M63118	2W	1 pcs τμχ
Architrave profile height Ύψος αρμοκάλυπτρου	M63158	Fh - 106 mm	2 pcs τμχ
Architrave cap profile height Ύψος καπάκι αρμοκάλυπτρου	S70752	Fh - 106 mm	2 pcs τμχ
Additional frame profile width Πλάτος πρόσθετου οδηγού	M63162	2W	1 pcs τμχ
Outer architrave profile height Ύψος εξωτερικού αρμοκάλυπτρου	M63169	Fh - 106 mm	2 pcs τμχ
Sash cuttings Κοπές φύλλου			
Sash height Ύψος φύλλου	M63103	Fh - 88 mm	4 pcs τμχ
Sash width Πλάτος φύλλου	M63103	W/2 - 37.5 mm	2 pcs τμχ
Sash width Πλάτος φύλλου	M63104	W/2 - 23.6 mm <small>extra milling 30.5mm</small>	2 pcs τμχ
Glazing bead height Ύψος για πηχάκι	M63006	Fh - 169.4 mm	2 pcs τμχ
Glazing bead to handle height Ύψος για πηχάκι στο ύψος της χειρολαβής	M63006	$GB_1 = H - 194.6 \text{ mm} +$ $GB_2 = Fh - H - 174.6 \text{ mm}$	1+1 pcs τμχ
Glazing bead width Πλάτος για πηχάκι	M63006	W/2 - 84.9 mm	4 pcs τμχ
Additional profile height Ύψος για πρόσθετο φύλλου	M63007	Fh - 88 mm	2 pcs τμχ
Interlocking profile height Ύψος προφίλ γάντζου	M63159	Fh - 53.6 mm	2 pcs τμχ
Adjoining profile height Ύψος για μπινί	M63134	Fh - 130 mm	2 pcs τμχ

Kf	Δίφυλλο φιλητό χωνευτό με σήτα Two sash with meeting stile pocket window with flyscreen
-----------	--

Flyscreen cuttings Κοπές σήτας			
Flyscreen frame width Πλάτος οδηγού σήτας	M63145	2W	1 pcs τμχ
Flyscreen sash height Ύψος φύλλου σήτας	M63142	Fh -91.1 mm	4 pcs τμχ
Flyscreen sash width Πλάτος φύλλου σήτας	M63142	W/2 - 35.8 mm	2 pcs τμχ
Flyscreen sash width Πλάτος φύλλου σήτας	M63127	W + 29.6 mm	2 pcs τμχ
Flyscreen sash additional profile (height) Πρόσθετο προφίλ φύλλου σήτας (ύψος)	S70814	Fh -168.6 mm	4 pcs τμχ
Flyscreen sash additional profile (width) Πρόσθετο προφίλ φύλλου σήτας (πλάτος)	S70814	W/2 - 65 mm	4 pcs τμχ
Flyscreen interlocking profile Προφίλ γάντζου σήτας	M63143	Fh -112 mm	2 pcs τμχ
Flyscreen interlocking additional profile Πρόσθετο προφίλ γάντζου σήτας	M63007	Fh -112 mm	2 pcs τμχ
Flyscreen adjoining profile Πρόσθετο προφίλ μπινί σήτας	M63150	Fh -112 mm	2 pcs τμχ

Glass cuttings Κοπές υάλωσης		
Glass unit height Ύψος υαλοπίνακα	Fh - 144 mm	2 pcs τμχ
Glass unit width Πλάτος υαλοπίνακα	W/2 - 86 mm	

Kf	Δίφυλλο φιλητό χωνευτό με σήτα Two sash with meeting stile pocket window with flyscreen
----	--

List of accessories | Λίστα εξαρτημάτων

Code Κωδικός	Accessory Εξάρτημα	Description Περιγραφή	Quantity Ποσότητα
Frame accessories Εξαρτήματα κάσας			
660-00-613-00		Inox railing guide Ανοξείδωτος οδηγός	2W
660-00-630-00		Frame PVC for M630 PVC οδηγού για M630	2W
311-00-639-00		Central seal Κεντρικό στεγανωτικό	2 set σετ
660-00-631-00		Sash spacer for M630 Αποστατικό κύλισης για M630	6 pcs τμχ
660-00-632-00		Porthole chamber barrier for M630 Φραγμός θαλάμου οδηγού για M630	4pcs τμχ
660-00-633-00		Polyamide porthole barrier for M630 Φραγμός πολυαμιδίου οδηγού για M630	2 pcs τμχ
660-44-088-03		Water-drainage anti-return cover Καπάκι απορροής με αντεπιστροφή	1 pcs τμχ / 200 mm
311-00-736-03		Clip for bottom track water drainage Κλιπ για την απορροή του κάτω οδηγού	1 pcs τμχ / 300 mm
240-14-600-03		Gasket for architrave profile Ελαστικό αρμοκάλυπτρου	2*Fh
660-62-520-03		External Stopper 20 mm Εξωτερικό στοπ 20mm	2 pcs τμχ
620-69-307-03		Brush weatherstripping pile trifen 7mm Βουρτσάκι trifen 7mm	4Fw +4Fh
620-69-306-03		Brush weatherstripping pile trifen 6mm Βουρτσάκι trifen 6mm	8Fw
620-03-412-03		Brush weatherstripping pile single fin 12mm Βουρτσάκι μονής μεμβράνης 12mm	6Fh







Kf	Δίφυλλο φιλητό χωνευτό με σήτα Two sash with meeting stile pocket window with flyscreen
----	--

List of accessories | Λίστα εξαρτημάτων

Code Κωδικός	Accessory Εξάρτημα	Description Περιγραφή	Quantity Ποσότητα
Sash accessories Εξαρτήματα φύλλου			
113-09-183-00		Crimp corner cleat 8.6x18.3mm Πρεσσαριστή γωνία σύνδεσης 8.6x18.3mm	8 pcs τμχ
600-00-630-00		Rollers for M630 Ράουλο για M630	4 pcs τμχ
455-01-630-XX		Kit of internal-external handle Κιτ εσωτερικής-εξωτερικής χειρολαβής	1 pcs τμχ
455-00-635-XX		Kit of internal-external handle without lock Κιτ εσωτερικής-εξωτερικής χειρολαβής M630 χωρίς κλειδωμα	1 pcs τμχ
660-00-637-10		Setting block spacer for adjoining profile Αποστατικό κλειδαριάς φιλητού	1τμχ ανά κλειδωμα/ 1 piece per locking point
311-00-638-00		Sealing end cap for sash locking side Μπροστινή ταπα στεγανωσης φυλλου	2 pcs τμχ
311-00-636-00		Adjoining profile end caps set for meeting stile typology M630 Σετ ταπών μπινί για φιλητή ένωση M630	1 set
290-00-004-00		Setting block 4mm Τακάκι 4mm	14 pcs τμχ
290-00-005-00		Setting block 5mm Τακάκι 5mm	14 pcs τμχ
200-08-004-01		Glazing gasket 4mm EPDM Ελαστικό σφήνα 4mm EPDM	4 Sh 4 Sw
200-06-860-01		Outside glazing gasket plugged 3mm Ελαστικό τζαμιού κουμπωτό 3mm EPDM	4 Sh 4 Sw
220-31-230-03		Foam gasket for upholding glazing bead Αφρώδες ελαστικό συγκράτησης για πηχάκια	4 Sh 4 Sw
240-63-134-03		Gasket for meeting stile typology M630 Ελαστικό φιλητής ένωσης M630	1 Sh

Kf	Δίφυλλο φιλητό χωνευτό με σήτα Two sash with meeting stile pocket window with flyscreen
-----------	--

List of accessories | Λίστα εξαρτημάτων

Code Κωδικός	Accessory Εξάρτημα	Description Περιγραφή	Quantity Ποσότητα
Flyscreen accessories Εξαρτήματα σήτας			
126-20-235-00		Corner cleat CAL type 36,3X19X36,3mm Γωνία σύνδεσης CAL 36,3X19X36,3mm	8 pcs τμχ.
250-07-310-3x		Ελαστικό Αντικωνοπικιών, PVC 7,7mm PVC Flyscreen Gasket 7,7mm	4*Sh 4*Sw
311-63-127-00		Sealing end cap for sash flyscreen Τάπα στεγάνωσης φύλλου	2 pair ζεύγη
311-63-146-00		End cap of flyscreen bottom track Πλευρική τάπα κατωκασίου οδηγού σήτας	2 pairs ζεύγη
600-01-850-00		Aluminium roller Ø22 for flyscreen Ράουλο Ø22 για σήτα	4 pcs τμχ.
620-69-107-03		Brush weatherstripping pile 7mm Βουρτσάκι 7mm	10Fw 6Fh
620-69-100-03		Brush weatherstripping pile 10mm Βουρτσάκι 10mm	4Fh

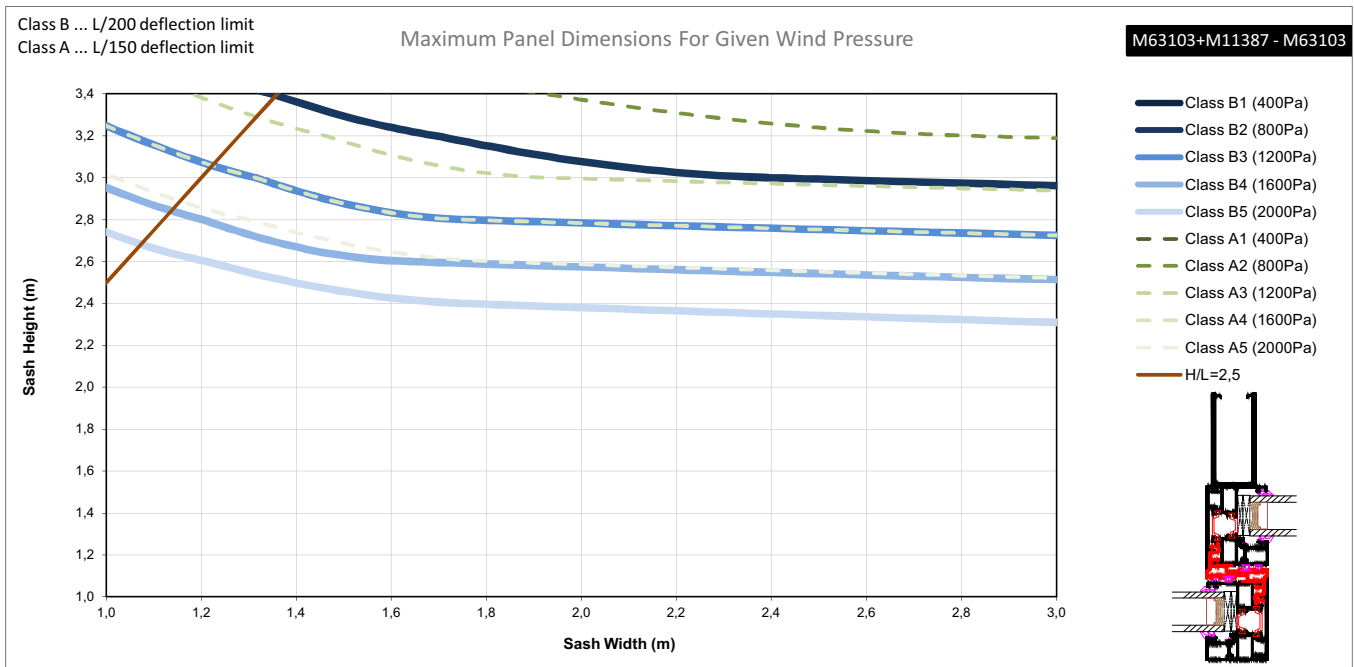
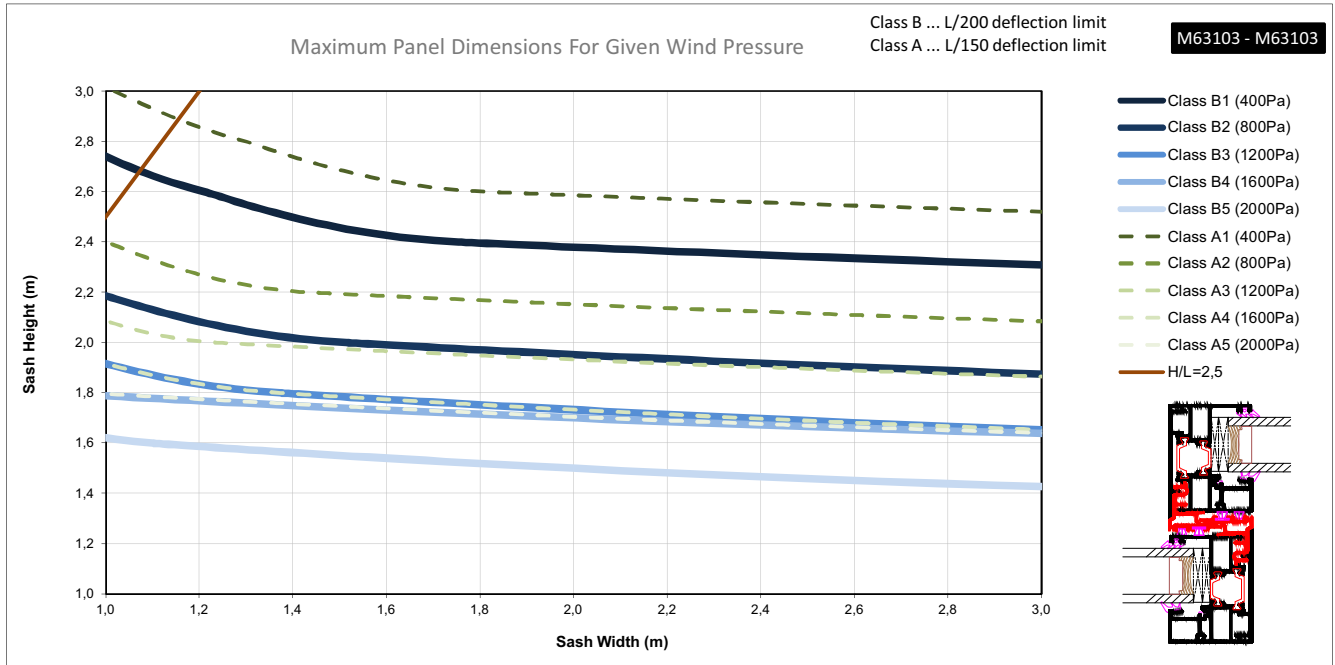

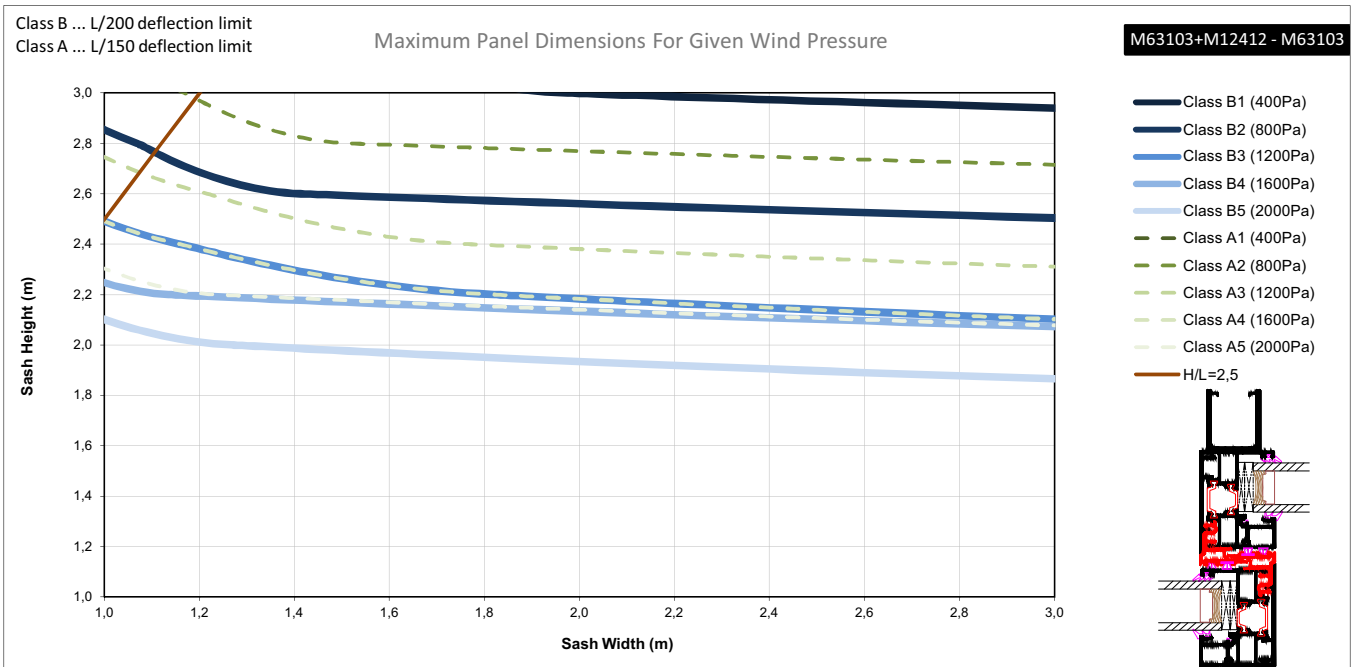
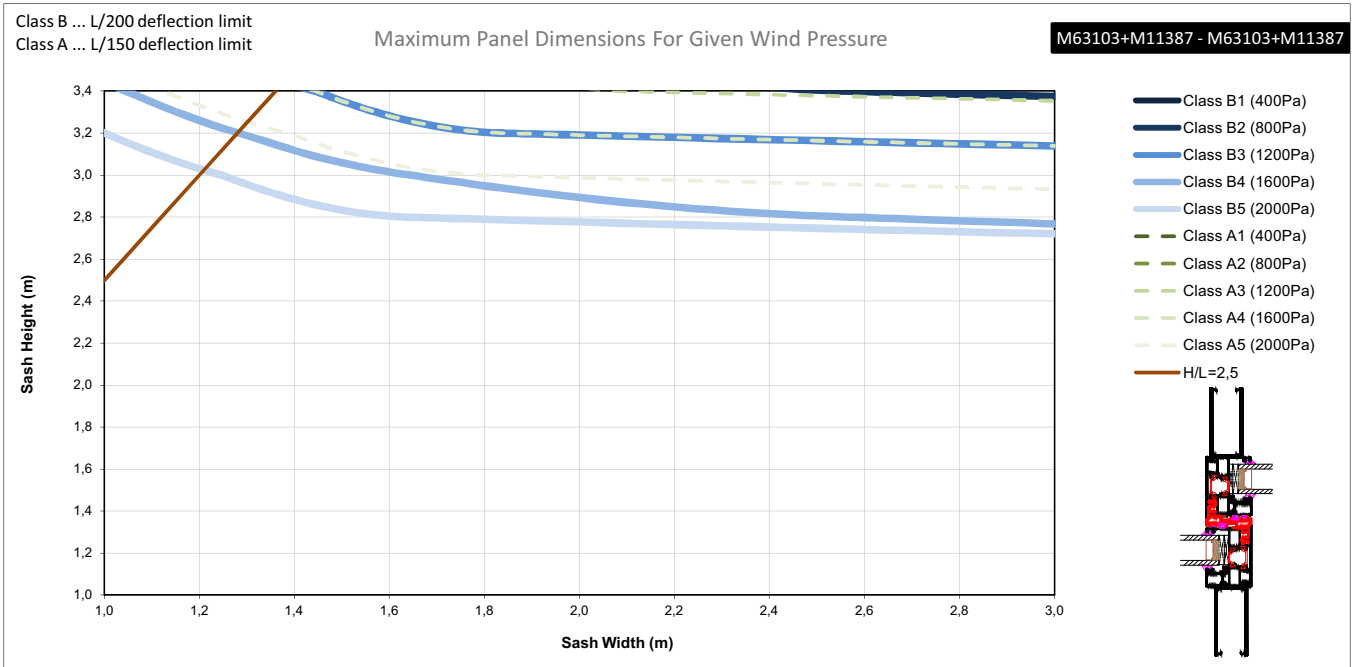

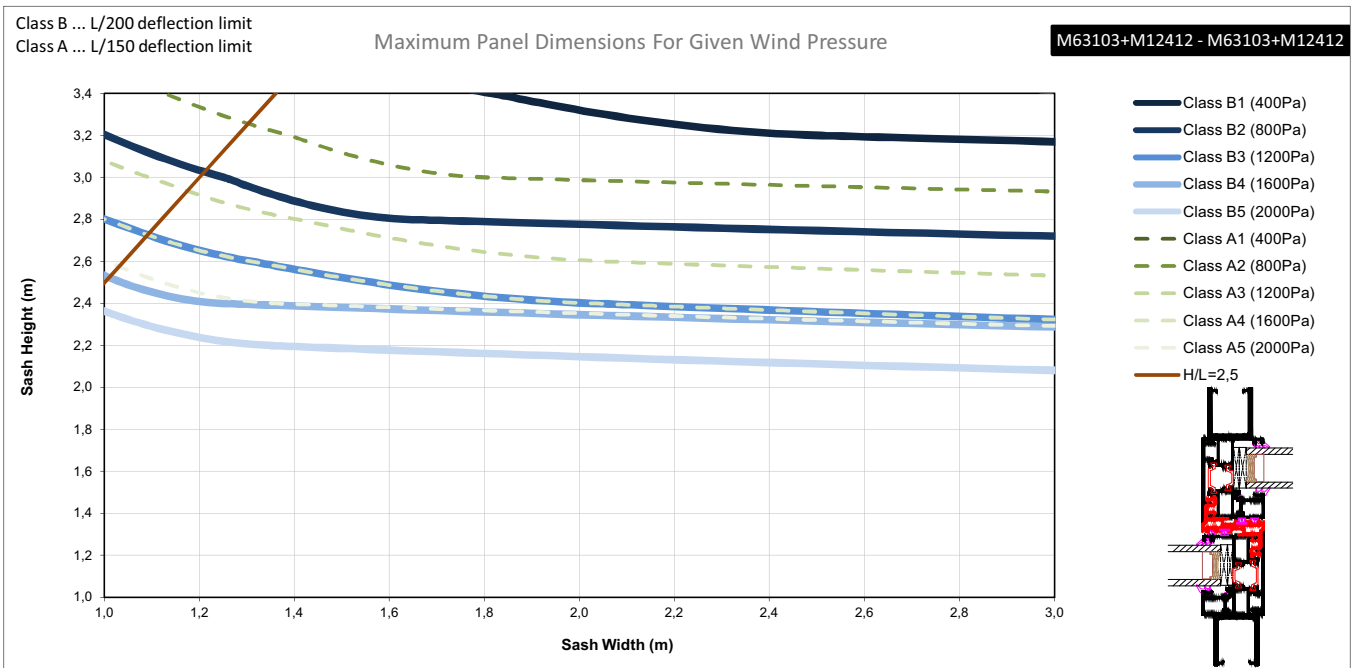

Accessory: EX-3116313800
END CAP FOR M63138 SUBSIL
ΤΑΠΑ SUBSIL M63138
Unit of measurement: PCS
Pack Big: -
Pack Small: 1

Connected Profiles / Συνεργαζόμενα Προφίλ
M63138

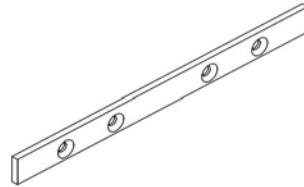

Category: CONNECTORS

Accessory: EX-3116314000
END CAP FOR M63140 SUBSIL
ΤΑΠΑ SUBSIL M63140
Unit of measurement: PCS
Pack Big: -
Pack Small: 1

Connected Profiles / Συνεργαζόμενα Προφίλ
M63140

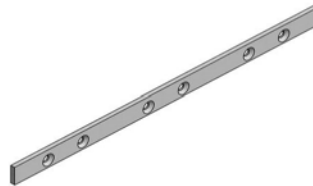

Category: CONNECTORS

Accessory: EX-1130918300
CRIMP CORNER CLEAT 9x18,9mm
ΓΩΝΙΑ ΣΥΝΔΕΣΗΣ ΠΡΕΣΑΡΙΣΤΗ 9x18,9mm
Unit of measurement: PCS
Pack Big: -
Pack Small: 56

Connected Profiles / Συνεργαζόμενα Προφίλ
M63104
M63103



Category: CORNERS

Accessory: EX-1131317000
CRIMP CORNER CLEAT 13,2x17,3mm
ΓΩΝΙΑ ΣΥΝΔΕΣΗΣ ΠΡΕΣΑΡΙΣΤΗ 13,2x17,3mm
Unit of measurement: PCS
Pack Big: -
Pack Small: 40

Connected Profiles / Συνεργαζόμενα Προφίλ
M63100
M63102

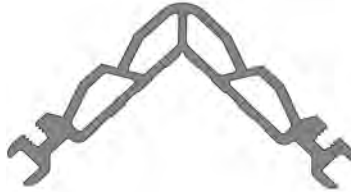

Category: CORNERS

Accessory: EX-1131328200
CRIMP CORNER CLEAT 13,2x28,8mm
ΓΩΝΙΑ ΣΥΝΔΕΣΗΣ ΠΡΕΣΑΡΙΣΤΗ 13,2x28,8mm
Unit of measurement: PCS
Pack Big: -
Pack Small: 48

Connected Profiles / Συνεργαζόμενα Προφίλ
M63110
M63114

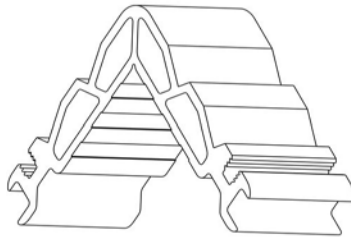

Category: CORNERS

Accessory: EX-1131333500
CRIMP CORNER CLEAT 13,2x33,9mm
ΓΩΝΙΑ ΣΥΝΔΕΣΗΣ ΠΡΕΣΑΡΙΣΤΗ 13,2x33,9mm
Unit of measurement: PCS
Pack Big: -
Pack Small: 40

Connected Profiles / Συνεργαζόμενα Προφίλ
M63102

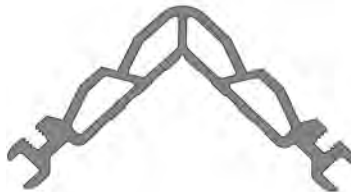

Category: CORNERS

Accessory: EX-1131353600
CRIMP CORNER CLEAT 13x53.6mm
ΓΩΝΙΑ ΣΥΝΔΕΣΗΣ ΠΡΕΣΑΡΙΣΤΗ 13x53.6mm
Unit of measurement: PCS
Pack Big: -
Pack Small: 4

Connected Profiles / Συνεργαζόμενα Προφίλ
M63100
M63108



Category: CORNERS

Accessory: EX-1251316500
MECHANICAL CORNER CLEAT 12.6x16.5mm
ΜΗΧΑΝΙΚΗ ΓΩΝΙΑ ΣΥΝΔΕΣΗΣ 12.6x16.5mm
Unit of measurement: PCS
Pack Big: 120
Pack Small: 4

Connected Profiles / Συνεργαζόμενα Προφίλ
M63100
M63102

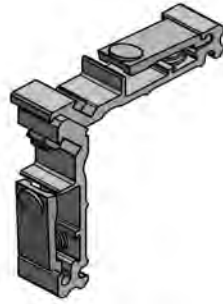

Category: CORNERS

Accessory: EX-1251324100
MECHANICAL CORNER CLEAT 13,2x25mm
ΓΩΝΙΑ ΣΥΝΔΕΣΗΣ ΜΗΧΑΝΙΚΗ 13,2x25mm
Unit of measurement: PCS
Pack Big: 88
Pack Small: 4

Connected Profiles / Συνεργαζόμενα Προφίλ
M63145



Category: CORNERS

Accessory: EX-1251333000
MECHANICAL CORNER CLEAT 13x33mm
ΓΩΝΙΑ ΣΥΝΔΕΣΗΣ ΜΗΧΑΝΙΚΗ 13x33mm
Unit of measurement: PCS
Pack Big: -
Pack Small: 40

Connected Profiles / Συνεργαζόμενα Προφίλ

M63110
M63114
M63102

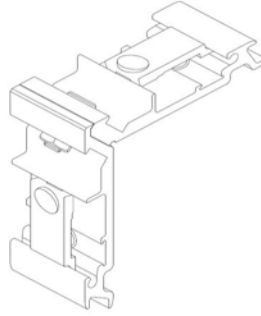

Category: CORNERS

Accessory: EX-1251353500
MECHANICAL CORNER CLEAT 12.6x53.5mm
ΜΗΧΑΝΙΚΗ ΓΩΝΙΑ ΣΥΝΔΕΣΗΣ 12.6x53.5mm
Unit of measurement: PCS
Pack Big: -
Pack Small: 40

Connected Profiles / Συνεργαζόμενα Προφίλ

M63100
M63108
M63144

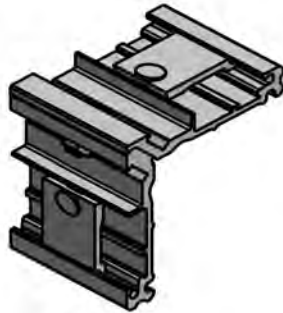

Category: CORNERS

Accessory: EX-1262023500
CORNER CLEAT CAL TYPE 20x23.5mm
ΓΩΝΙΑ ΣΥΝΔΕΣΗΣ CAL 20x23.5mm
Unit of measurement: PCS
Pack Big: -
Pack Small: 1

Connected Profiles / Συνεργαζόμενα Προφίλ

M63127
M63142

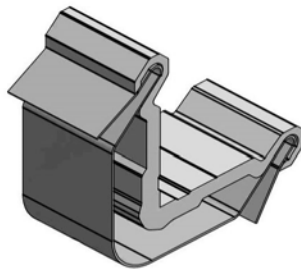

Category: CORNERS

Accessory: EX-1800063000
ALIGNMENT CORNER FOR M630 FRAME
ΓΩΝΙΑ ΕΠΙΠΕΔΟΤΗΤΑΣ ΓΙΑ ΟΔΗΓΟ M630
Unit of measurement: PCS
Pack Big: 96
Pack Small: 8

Connected Profiles / Συνεργαζόμενα Προφίλ
M63100
M63102

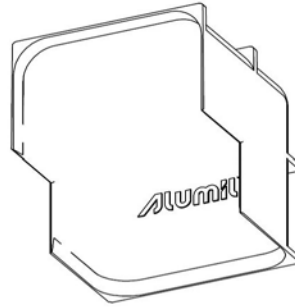

Category: CORNERS

Accessory: EX-2000686001
OUTSIDE GLAZING GASKET PLUGGED 3mm EPDM BLACK
ΕΛΑΣΤΙΚΟ ΤΖΑΜΙΟΥ ΚΟΥΜΠΙΩΤΟ 3mm EPDM ΜΑΥΡΟ
Unit of measurement: MET
Pack Big: -
Pack Small: 200

Connected Profiles / Συνεργαζόμενα Προφίλ
M63104
M63103



Category: GASKETS

Accessory: EX-2203123003
SASH GASKET CS3123
ΕΛΑΣΤΙΚΟ ΦΤΕΡΟΥ CS3123
Unit of measurement: MET
Pack Big: -
Pack Small: 600

Connected Profiles / Συνεργαζόμενα Προφίλ
M63006
M63138
M63140



Category: GASKETS

Accessory: EX-2406313403
GASKET FOR ADJOINING PROFILE M63134
ΕΛΑΣΤΙΚΟ ΜΠΙΝΙΟΥ Μ63134
Unit of measurement: MET
Pack Big: -
Pack Small: 40

Connected Profiles / Συνεργαζόμενα Προφίλ
M63134



Category: GASKETS

Accessory: EX-2500731032
GASKET FOR FLY-SCREEN 7,7mm PVC WHITE
ΕΛΑΣΤΙΚΟ ΣΗΤΑΣ 7,7mm PVC ΛΕΥΚΟ
Unit of measurement: MET
Pack Big: -
Pack Small: 200

Connected Profiles / Συνεργαζόμενα Προφίλ
M63127
M63142

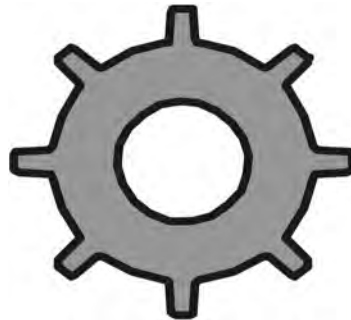

Category: GASKETS

Accessory: EX-2500731033
GASKET FOR FLY-SCREEN 7,7mm PVC BLACK
ΕΛΑΣΤΙΚΟ ΣΗΤΑΣ 7,7mm PVC ΜΑΥΡΟ
Unit of measurement: MET
Pack Big: -
Pack Small: 200

Connected Profiles / Συνεργαζόμενα Προφίλ
M63127
M63142

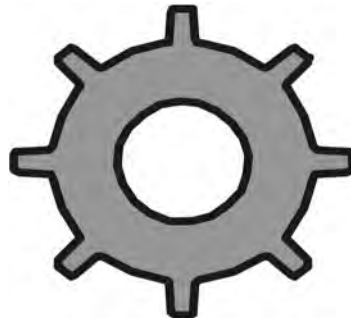

Category: GASKETS

Accessory: EX-4550063300
INTERNAL HANDLE FOR M630 WITHOUT LOCK MILL FINISH
ΕΣΩΤΕΡΙΚΗ ΧΕΙΡΟΛΑΒΗ M630 ΧΩΡΙΣ ΚΛΕΙΔΩΜΑ ΑΒΑΦΟ
Unit of measurement: PCS
Pack Big: -
Pack Small: 1

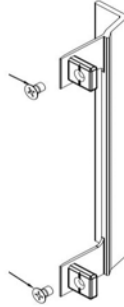

Category: HANDLES

Accessory: EX-4550063302
INTERNAL HANDLE FOR M630 WITHOUT LOCK WHITE RAL 9016
ΕΣΩΤΕΡΙΚΗ ΧΕΙΡΟΛΑΒΗ M630 ΧΩΡΙΣ ΚΛΕΙΔΩΜΑ ΛΕΥΚΟ RAL 9016
Unit of measurement: PCS
Pack Big: -
Pack Small: 1

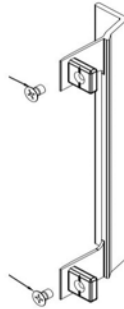

Category: HANDLES

Accessory: EX-4550063309
INTERNAL HANDLE FOR M630 WITHOUT LOCK SILVER RAL 9006
ΕΣΩΤΕΡΙΚΗ ΧΕΙΡΟΛΑΒΗ M630 ΧΩΡΙΣ ΚΛΕΙΔΩΜΑ ΑΣΗΜΙ RAL 9006
Unit of measurement: PCS
Pack Big: -
Pack Small: 1

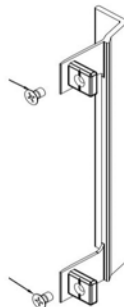

Category: HANDLES

Accessory: EX-4550063361

INTERNAL HANDLE FOR M630 WITHOUT LOCK BLACK RAL 9005 MAT
ΕΣΩΤΕΡΙΚΗ ΧΕΙΡΟΛΑΒΗ Μ630 ΧΩΡΙΣ ΚΛΕΙΔΩΜΑ ΜΑΥΡΟ RAL 9005 MAT

Unit of measurement: PCS

Pack Big: -

Pack Small: 1

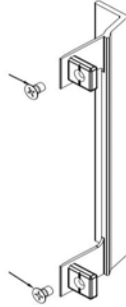

Category: HANDLES

Accessory: EX-4550063500

KIT OF INTERNAL-EXTERNAL HANDLE WITHOUT LOCK M630 MILL FINISH
ΚΙΤ ΕΣΩΤΕΡΙΚΗΣ-ΕΞΩΤΕΡΙΚΗΣ ΧΕΙΡΟΛΑΒΗΣ Μ630 ΧΩΡΙΣ ΚΛΕΙΔΩΜΑ ΑΒΑΦΟ

Unit of measurement: SET

Pack Big: -

Pack Small: 1



Category: HANDLES

Accessory: EX-4550063502

KIT OF INTERNAL-EXTERNAL HANDLE WITHOUT LOCK M630 WHITE RAL 9016
ΚΙΤ ΕΣΩΤΕΡΙΚΗΣ-ΕΞΩΤΕΡΙΚΗΣ ΧΕΙΡΟΛΑΒΗΣ Μ630 ΧΩΡΙΣ ΚΛΕΙΔΩΜΑ ΛΕΥΚΟ RAL 9016

Unit of measurement: SET

Pack Big: -

Pack Small: 1



Category: HANDLES

Accessory: EX-4550063509
KIT OF INTERNAL-EXTERNAL HANDLE WITHOUT LOCK M630 SILVER RAL 9006
ΚΙΤ ΕΣΩΤΕΡΙΚΗΣ-ΕΞΩΤΕΡΙΚΗΣ ΧΕΙΡΟΛΑΒΗΣ Μ630 ΧΩΡΙΣ ΚΛΕΙΔΩΜΑ ΑΣΗΜΙ RAL 9006
Unit of measurement: SET
Pack Big: -
Pack Small: 1



Category: HANDLES

Accessory: EX-4550063561
KIT OF INTERNAL-EXTERNAL HANDLE WITHOUT LOCK M630 BLACK RAL 9005 MAT
ΚΙΤ ΕΣΩΤΕΡΙΚΗΣ-ΕΞΩΤΕΡΙΚΗΣ ΧΕΙΡΟΛΑΒΗΣ Μ630 ΧΩΡΙΣ ΚΛΕΙΔΩΜΑ ΜΑΥΡΟ RAL 9005
MAT
Unit of measurement: SET
Pack Big: -
Pack Small: 1



Category: HANDLES

Accessory: EX-4550163000
KIT OF INTERNAL-EXTERNAL HANDLE M630 MILL FINISH
ΚΙΤ ΕΣΩΤΕΡΙΚΗΣ-ΕΞΩΤΕΡΙΚΗΣ ΧΕΙΡΟΛΑΒΗΣ Μ630 ΑΒΑΦΟ
Unit of measurement: SET
Pack Big: -
Pack Small: 1



Category: HANDLES

Accessory: EX-4550163002
KIT OF INTERNAL-EXTERNAL HANDLE M630 WHITE RAL 9016
ΚΙΤ ΕΣΩΤΕΡΙΚΗΣ-ΕΞΩΤΕΡΙΚΗΣ ΧΕΙΡΟΛΑΒΗΣ M630 ΛΕΥΚΟ RAL 9016
Unit of measurement: SET
Pack Big: -
Pack Small: 1



Category: HANDLES

Accessory: EX-4550163009
KIT OF INTERNAL-EXTERNAL HANDLE M630 SILVER RAL 9006
ΚΙΤ ΕΣΩΤΕΡΙΚΗΣ-ΕΞΩΤΕΡΙΚΗΣ ΧΕΙΡΟΛΑΒΗΣ M630 ΑΣΗΜΙ RAL 9006
Unit of measurement: SET
Pack Big: -
Pack Small: 1



Category: HANDLES

Accessory: EX-4550163061
KIT OF INTERNAL-EXTERNAL HANDLE M630 BLACK RAL 9005 MAT
ΚΙΤ ΕΣΩΤΕΡΙΚΗΣ-ΕΞΩΤΕΡΙΚΗΣ ΧΕΙΡΟΛΑΒΗΣ M630 ΜΑΥΡΟ RAL 9005 MAT
Unit of measurement: SET
Pack Big: -
Pack Small: 1



Category: HANDLES

Accessory: EX-4550163100
KIT OF INTERNAL HANDLE M630 MILL FINISH
ΚΙΤ ΕΣΩΤΕΡΙΚΗΣ ΧΕΙΡΟΛΑΒΗΣ Μ630 ΛΒΑΦΟ
Unit of measurement: SET
Pack Big: -
Pack Small: 1



Category: HANDLES

Accessory: EX-4550163102
KIT OF INTERNAL HANDLE M630 WHITE RAL 9016
ΚΙΤ ΕΣΩΤΕΡΙΚΗΣ ΧΕΙΡΟΛΑΒΗΣ Μ630 ΛΕΥΚΟ RAL 9016
Unit of measurement: SET
Pack Big: -
Pack Small: 1



Category: HANDLES

Accessory: EX-4550163109
KIT OF INTERNAL HANDLE M630 SILVER RAL 9006
ΚΙΤ ΕΣΩΤΕΡΙΚΗΣ ΧΕΙΡΟΛΑΒΗΣ Μ630 ΑΣΗΜΙ RAL 9006
Unit of measurement: SET
Pack Big: -
Pack Small: 1



Category: HANDLES

Accessory: EX-4550163161
KIT OF INTERNAL HANDLE M630 BLACK RAL 9005 MAT
ΚΙΤ ΕΣΩΤΕΡΙΚΗΣ ΧΕΙΡΟΛΑΒΗΣ M630 ΜΑΥΡΟ RAL 9005 MAT
Unit of measurement: SET
Pack Big: -
Pack Small: 1



Category: HANDLES

Accessory: EX-6600063900
DRILL GUIDE BLOCK FOR M630 HANDLE
ΣΑΜΠΛΑΟΝ ΚΑΤΕΡΓΑΣΙΩΝ ΧΕΙΡΟΛΑΒΗΣ M630
Unit of measurement: PCS
Pack Big: -
Pack Small: 1

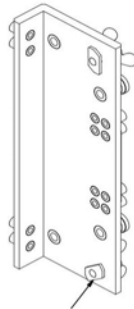

Category: MACHINES - TOOLS

Accessory: EX-8520063100
MILING TOOL FOR FRAME TRACK M63100
ΦΡΕΖΑ ΚΑΤΕΡΓΑΣΙΑΣ ΟΔΗΓΟΥ M63100
Unit of measurement: PCS
Pack Big: -
Pack Small: 1

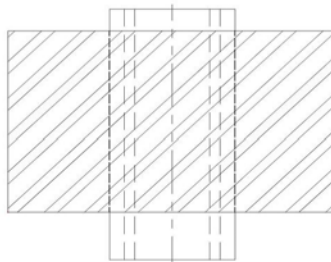

Category: MACHINES - TOOLS

Accessory: EX-3110063100
 COVER CAP SET OF PROFILE M63130
 ΣΕΤ ΤΑΠΩΝ ΟΔΗΓΟΥ Μ63130
 Unit of measurement: SET
 Pack Big: -
 Pack Small: 1

Connected Profiles / Συνεργαζόμενα Προφίλ
 M63130

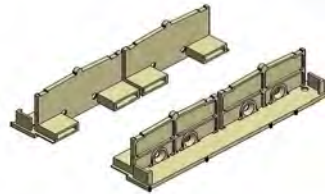

Category: PLASTIC COVERS

Accessory: EX-3110063200
 INTERLOCKING COVER CAP SET FOR RIGHT SLIDING TYPOLOGY M630
 ΣΕΤ ΤΑΠΩΝ ΓΑΝΤΖΟΥ ΓΙΑ ΔΕΞΙΑ ΣΥΡΟΜΕΝΗ ΤΥΠΟΛΟΓΙΑ Μ630
 Unit of measurement: SET
 Pack Big: 10
 Pack Small: 1

Connected Profiles / Συνεργαζόμενα Προφίλ
 M63117
 M63103

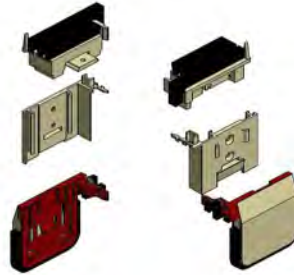

Category: PLASTIC COVERS

Accessory: EX-3110063300
 INTERLOCKING COVER CAP SET FOR LEFT SLIDING TYPOLOGY M630
 ΣΕΤ ΤΑΠΩΝ ΓΑΝΤΖΟΥ ΓΙΑ ΑΡΙΣΤΕΡΑ ΣΥΡΟΜΕΝΗ ΤΥΠΟΛΟΓΙΑ Μ630
 Unit of measurement: SET
 Pack Big: 10
 Pack Small: 1

Connected Profiles / Συνεργαζόμενα Προφίλ
 M63117
 M63103



Category: PLASTIC COVERS

Accessory: EX-3110063400
PAIR OF COVER CAPS FOR 3SASH SLIDING M630
ΖΕΥΓΟΣ ΤΑΠΩΝ ΤΡΙΠΛΟΥ ΟΔΗΓΟΥ ΓΙΑ M630
Unit of measurement: PAI
Pack Big: -
Pack Small: 1

Connected Profiles / Συνεργαζόμενα Προφίλ
M63126



Category: PLASTIC COVERS

Accessory: EX-3110063500
COVER CAP PAIR FOR 4SASH SLIDING M630
ΖΕΥΓΟΣ ΤΑΠΩΝ ΓΙΑ ΤΕΤΡΑΠΛΟ ΟΔΗΓΟ M630
Unit of measurement: PAI
Pack Big: -
Pack Small: 1

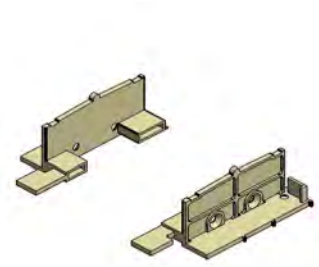

Category: PLASTIC COVERS

Accessory: EX-3110063600
COVER CAP SET FOR ADJOINING PROFILE M63134
ΣΕΤ ΤΑΠΩΝ ΓΙΑ ΜΠΙΝΙ M63134
Unit of measurement: SET
Pack Big: 25
Pack Small: 1

Connected Profiles / Συνεργαζόμενα Προφίλ
M63134

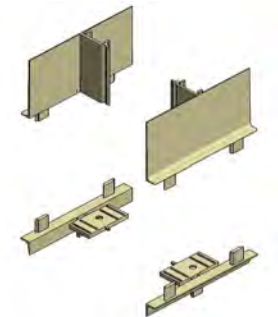

Category: PLASTIC COVERS

Accessory: EX-3110063800
SEALING END CAP FOR M630 SASH LOCKING SIDE
ΕΜΠΡΟΣΘΙΑ ΤΑΠΑ ΣΤΕΓΑΝΩΣΗΣ ΦΥΛΛΟΥ Μ630
Unit of measurement: PCS
Pack Big: 50
Pack Small: 10

Connected Profiles / Συνεργαζόμενα Προφίλ
M63104
M63103

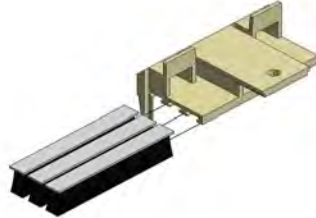

Category: PLASTIC COVERS

Accessory: EX-3110063900
CENTRAL SEAL M630
ΚΕΝΤΡΙΚΟ ΣΤΕΓΑΝΩΤΙΚΟ Μ630
Unit of measurement: SET
Pack Big: 150
Pack Small: 10

Connected Profiles / Συνεργαζόμενα Προφίλ
M63124
M63126
M63130
M63132

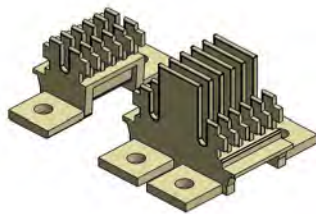

Category: PLASTIC COVERS

Accessory: EX-6000063200
SPACER FOR M630 FIXED SASH
ΑΠΟΣΤΑΤΗΣ ΣΤΑΘΕΡΟΥ ΦΥΛΛΟΥ Μ630
Unit of measurement: PCS
Pack Big: 200
Pack Small: 10

Connected Profiles / Συνεργαζόμενα Προφίλ
M63104

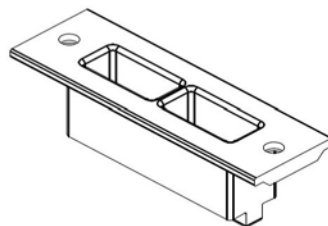

Category: PLASTIC COVERS

Accessory: EX-6600063100
SPACER FOR M630
ΑΠΟΣΤΑΤΙΚΟ ΚΥΛΙΣΗΣ ΓΙΑ M630
Unit of measurement: PCS
Pack Big: -
Pack Small: 10

Connected Profiles / Συνεργαζόμενα Προφίλ

M63110
M63114
M63100
M63102
M63108

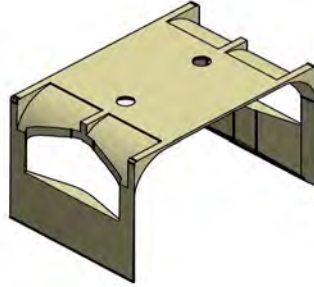

Category: PLASTIC COVERS

Accessory: EX-6600063200
PORTHOLE BARRIER FOR M63123
ΦΡΑΓΜΟΣ ΟΔΗΓΟΥ ΓΙΑ M63123
Unit of measurement: PCS
Pack Big: -
Pack Small: 10

Connected Profiles / Συνεργαζόμενα Προφίλ

M63126
M63130
M63146

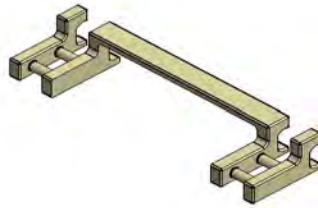

Category: PLASTIC COVERS

Accessory: EX-6600063300
POLYAMIDE PORTHOLE BARRIER FOR M630
ΦΡΑΓΜΟΣ ΠΟΛΥΑΜΙΔΙΟΥ ΓΙΑ M630
Unit of measurement: PCS
Pack Big: -
Pack Small: 10

Connected Profiles / Συνεργαζόμενα Προφίλ

M63124
M63126
M63130
M63146

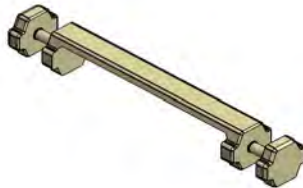

Category: PLASTIC COVERS

Accessory: EX-6600063400
PORTHOLE BARRIER FOR M63125
ΦΡΑΓΜΟΣ ΟΔΗΓΟΥ ΓΙΑ ΘΑΛΑΜΟ Μ63125
Unit of measurement: PCS
Pack Big: -
Pack Small: 10

Connected Profiles / Συνεργαζόμενα Προφίλ
M63130
M63146

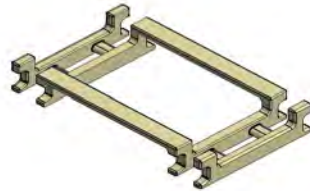

Category: PLASTIC COVERS

Accessory: EX-6600063500
PORTHOLE BARRIER FOR M630
ΦΡΑΓΜΟΣ ΟΔΗΓΟΥ ΓΙΑ Μ630
Unit of measurement: PCS
Pack Big: -
Pack Small: 10

Connected Profiles / Συνεργαζόμενα Προφίλ
M63124
M63126

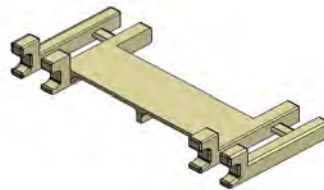

Category: PLASTIC COVERS

Accessory: EX-6600063700
LOCKING SPACER FOR M630
ΑΠΟΣΤΑΤΙΚΟ ΚΛΕΙΔΑΡΙΑΣ ΓΙΑ Μ630
Unit of measurement: PAI
Pack Big: -
Pack Small: 10



Category: PLASTIC COVERS

Accessory: EX-6600063710
LOCKING SPACER FOR M630 WITH MEETING STILE
ΑΠΟΣΤΑΤΙΚΟ ΚΛΕΙΔΑΡΙΑΣ ΦΙΑΛΤΟΥ ΓΙΑ M630
Unit of measurement: PCS
Pack Big: 300
Pack Small: 10

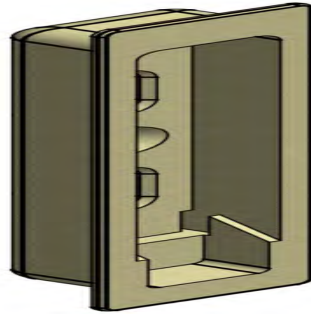

Category: PLASTIC COVERS

Accessory: EX-6600063800
BRIDGE DRAINAGE FOR M630 MULTI-TRACK
ΓΕΦΥΡΑ ΑΠΟΡΡΟΩΝ ΓΙΑ ΠΟΛΛΑΠΛΟ ΟΔΗΓΟ M630
Unit of measurement: PCS
Pack Big: 100
Pack Small: 10

Connected Profiles / Συνεργαζόμενα Προφίλ
M63126



Category: PLASTIC COVERS

Accessory: EX-6600064000
PORTHOLE BARRIER FOR M63146
ΦΡΑΓΜΟΣ ΟΔΗΓΟΥ M63146
Unit of measurement: PCS
Pack Big: -
Pack Small: 1

Connected Profiles / Συνεργαζόμενα Προφίλ
M63146

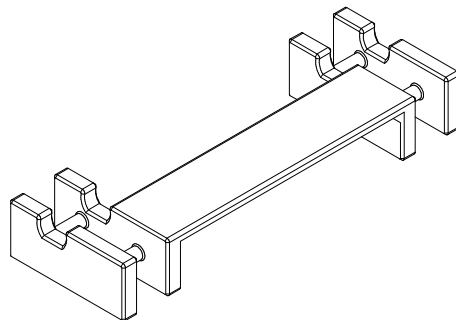

Category: PLASTIC COVERS

Accessory: EX-6604408803
 EXTERNAL FLAP VALVE SV-E TYPE
 ΕΞΩΤΕΡΙΚΗ ΒΑΛΒΙΔΑ ΑΝΤΕΠΙΣΤΡΟΦΗΣ ΤΥΠΟΥ SV-E
 Unit of measurement: PCS
 Pack Big: -
 Pack Small: 10

Connected Profiles / Συνεργαζόμενα Προφίλ
 M63138
 M63140

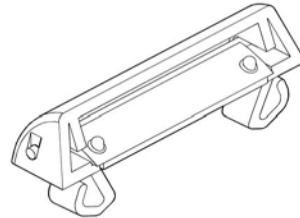

Category: PLASTIC COVERS

Accessory: INT-3116314600
 PAIR OF FLYSCREEN BOTTOM TRACK END CAPS
 ΖΕΥΓΟΣ ΠΛΑΥΡΙΚΩΝ ΤΑΠΩΝ ΚΑΤΩΚΑΣΙΟΥ ΟΔΗΓΟΥ ΣΗΤΑΣ
 Unit of measurement: PAI
 Pack Big: -
 Pack Small: -

Connected Profiles / Συνεργαζόμενα Προφίλ
 M63146

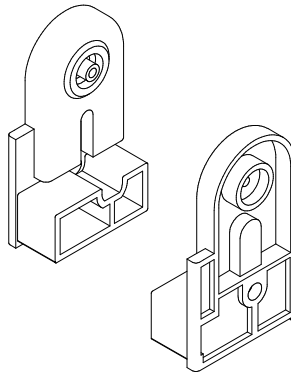

Category: PLASTIC COVERS

Accessory: EX-6600063000
 FRAME PVC FOR M630
 PVC ΟΔΗΓΟΥ ΓΙΑ M630
 Unit of measurement: MET
 Pack Big: -
 Pack Small: 65

Connected Profiles / Συνεργαζόμενα Προφίλ
 M63118
 M63124
 M63126
 M63130
 M63132
 M63146



Category: POLYAMIDES

Accessory: EX-6600063600
ADJOINING PVC FOR M630
PVC ΓΑΝΤΖΟΥ ΓΙΑ M630
Unit of measurement: MET
Pack Big: -
Pack Small: 60

Connected Profiles / Συνεργαζόμενα Προφίλ
M63117

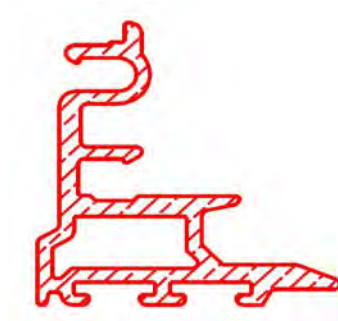

Category: POLYAMIDES

Accessory: EX-8000100000
MANUAL PUNCHING MACHINE FOR OPEN/SLIDINGS
ΠΡΕΣΑΚΙ ΧΕΙΡΟΣ ΓΙΑ ΑΝΟΙΓΟΜΕΝΟ-ΣΥΡΟΜΕΝΟ
Unit of measurement: PCS
Pack Big: -
Pack Small: 1



Category: PUNCHING MACHINES

Accessory: EX-8000265000
MANUAL PUNCHING MACHINE FOR EXPRESS CATALOG 2
ΠΡΕΣΑΚΙ ΧΕΙΡΟΣ ΚΑΤΑΛΟΓΟΥ EXPRESS 2
Unit of measurement: PCS
Pack Big: -
Pack Small: 1

Connected Profiles / Συνεργαζόμενα Προφίλ
M63110
M63114
M63100
M63102
M63104
M63103
M63108



Category: PUNCHING MACHINES

Accessory: EX-6000063000
ROLLER PLASTIC TRIPLE M630 AND M12500 CONCEALED
ΡΑΥΛΟ ΠΛΑΣΤΙΚΟ ΤΡΙΠΛΟ Μ630 & Μ12500 ΚΡΥΦΟ

Unit of measurement: PCS
Pack Big: 60
Pack Small: 2

Connected Profiles / Συνεργαζόμενα Προφίλ
M63104

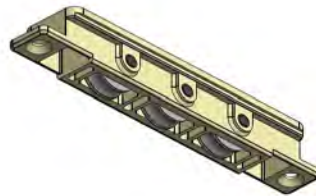

Category: ROLLERS - INOX RAILS

Accessory: EX-6600061300
INOX GUIDE RAIL HEAVY DUTY S700, S650, SF85, M630 6m
ΑΝΟΞΕΙΑΔΩΤΟΣ ΟΔΗΓΟΣ ΒΑΡΕΟΣ ΤΥΠΟΥ S700, S650, SF85, M630 6m
Unit of measurement: MET
Pack Big: 0
Pack Small: 6

Connected Profiles / Συνεργαζόμενα Προφίλ
M63118



Category: ROLLERS - INOX RAILS

Accessory: EX-7891063000
M630 SECTION - CORNER
ΤΟΜΗ Μ630 - ΓΩΝΙΑ
Unit of measurement: PCS
Pack Big: -
Pack Small: 1



Category: SAMPLES

Accessory: EX-7984224516
CSK SCREW GALV 4x16 PZ
CSK ΒΙΔΑ ΓΑΛΒ 4x16 PZ
Unit of measurement: PCS
Pack Big: -
Pack Small: 2000



Category: SCREWS AND RIVETS

Accessory: EX-6206910002
BRUSH PILE SEAL 10mm 4P WHITE
ΒΟΥΠΤΣΑΚΙ 10mm 4P ΛΕΥΚΟ
Unit of measurement: MET
Pack Big: 525
Pack Small: 175

Connected Profiles / Συνεργαζόμενα Προφίλ
M63143

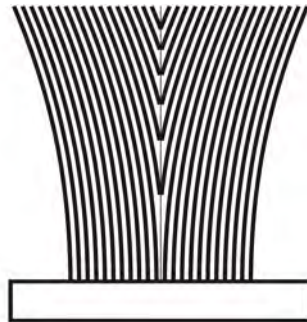

Category: WEATHER STRIPPING PILE

Accessory: EX-6206910003
BRUSH PILE SEAL 10mm 4P BLACK
ΒΟΥΠΤΣΑΚΙ 10mm 4P ΜΑΥΡΟ
Unit of measurement: MET
Pack Big: 525
Pack Small: 175

Connected Profiles / Συνεργαζόμενα Προφίλ
M63143

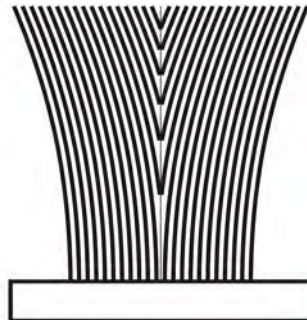

Category: WEATHER STRIPPING PILE

Accessory: EX-6206910004
BRUSH PILE SEAL 10mm 4P GREY
ΒΟΥΠΤΣΑΚΙ 10mm 4P ΓΚΡΙ
Unit of measurement: PCS
Pack Big: 525
Pack Small: 175

Connected Profiles / Συνεργαζόμενα Προφίλ
M63143

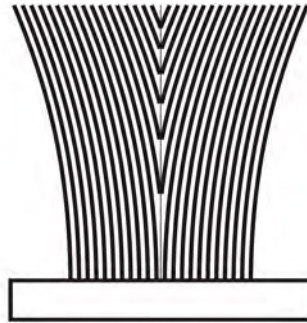

Category: WEATHER STRIPPING PILE

Accessory: EX-6206910603
BRUSH PILE SEAL 6mm 4P BLACK
ΒΟΥΠΤΣΑΚΙ 6mm 4P ΜΑΥΡΟ
Unit of measurement: MET
Pack Big: 1300
Pack Small: 325

Connected Profiles / Συνεργαζόμενα Προφίλ
M63127

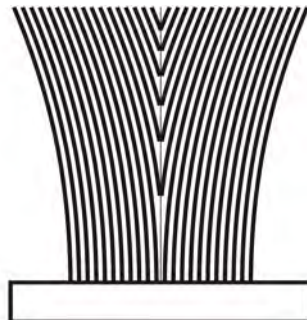

Category: WEATHER STRIPPING PILE

Accessory: EX-6206910702
BRUSH PILE SEAL 7mm 4P WHITE
ΒΟΥΠΤΣΑΚΙ 7mm 4P ΛΕΥΚΟ
Unit of measurement: MET
Pack Big: 900
Pack Small: 225

Connected Profiles / Συνεργαζόμενα Προφίλ
M63145

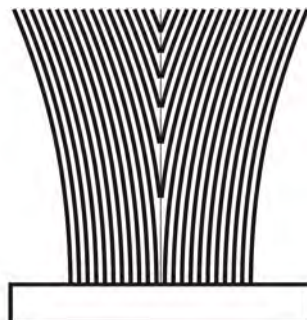

Category: WEATHER STRIPPING PILE

Accessory: EX-6206910703
BRUSH PILE SEAL 7mm 4P BLACK
ΒΟΥΠΤΣΑΚΙ 7mm 4P ΜΑΥΡΟ
Unit of measurement: MET
Pack Big: 900
Pack Small: 225

Connected Profiles / Συνεργαζόμενα Προφίλ
M63145

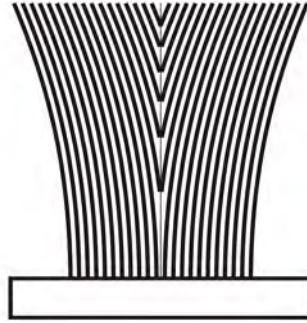

Category: WEATHER STRIPPING PILE

Accessory: EX-6206910704
BRUSH PILE SEAL 7mm 4P GREY
ΒΟΥΠΤΣΑΚΙ 7mm 4P ΓΚΡΙ
Unit of measurement: MET
Pack Big: 900
Pack Small: 225

Connected Profiles / Συνεργαζόμενα Προφίλ
M63145

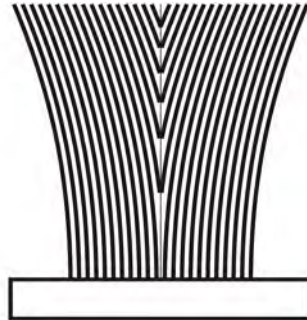

Category: WEATHER STRIPPING PILE

Accessory: EX-6206930603
TRI-FIN BRUSH PILE SEAL 6mm 5P BLACK
ΒΟΥΠΤΣΑΚΙ ΜΕΜΒΡΑΝΗΣ TRI-FIN 6mm 5P ΜΑΥΡΟ
Unit of measurement: MET
Pack Big: 900
Pack Small: 450

Connected Profiles / Συνεργαζόμενα Προφίλ
M63134
M63126
M63130
M63132
M63100
M63102
M63146
M63144



Category: WEATHER STRIPPING PILE

Accessory: EX-6206930604
 TRI-FIN BRUSH PILE SEAL 6mm 5P GREY
 ΒΟΥΥΤΣΑΚΙ ΜΕΜΒΡΑΝΗΣ TRI-FIN 6mm 5P ΓΚΡΙ
 Unit of measurement: MET
 Pack Big: 900
 Pack Small: 450

Connected Profiles / Συνεργαζόμενα Προφίλ
 M63146
 M63144



Category: WEATHER STRIPPING PILE

Accessory: EX-6206930703
 TRI-FIN BRUSH PILE SEAL 7mm 5P BLACK
 ΒΟΥΥΤΣΑΚΙ ΜΕΜΒΡΑΝΗΣ TRI-FIN 7mm 5P ΜΑΥΡΟ
 Unit of measurement: MET
 Pack Big: 800
 Pack Small: 400

Connected Profiles / Συνεργαζόμενα Προφίλ
 M63124
 M63126
 M63130
 M63110
 M63114
 M63132
 M63100
 M63102
 M63108
 M63146
 M63144



Category: WEATHER STRIPPING PILE

Accessory: EX-6206930704
 TRI-FIN BRUSH PILE SEAL 7mm 5P GREY
 ΒΟΥΥΤΣΑΚΙ ΜΕΜΒΡΑΝΗΣ TRI-FIN 7mm 5P ΓΚΡΙ
 Unit of measurement: MET
 Pack Big: 800
 Pack Small: 400

Connected Profiles / Συνεργαζόμενα Προφίλ
 M63146
 M63144



Category: WEATHER STRIPPING PILE