

Alumil

Building excellence every day



▶ SMARTIA
S77

V 02/2024

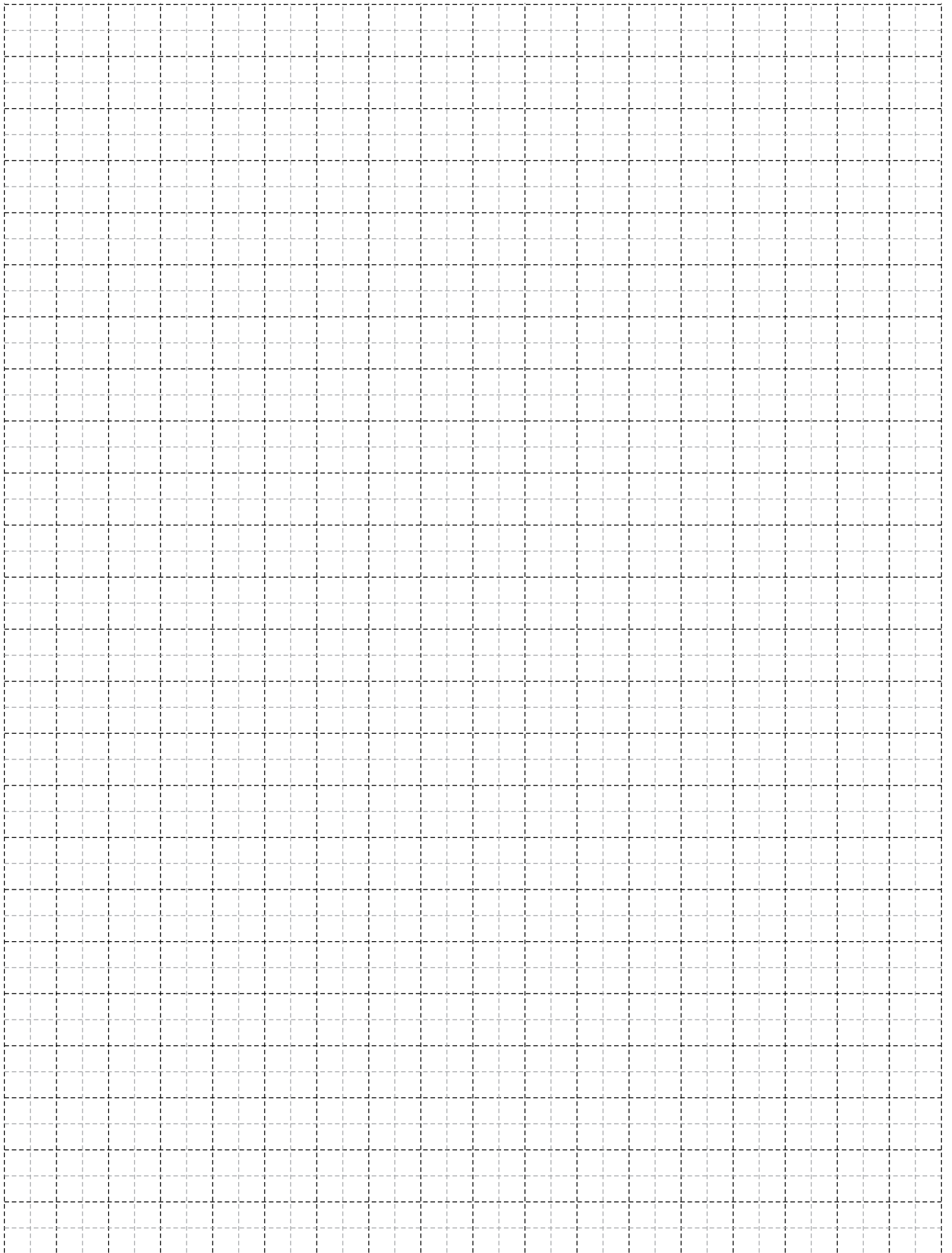

Τεχνικές Πληροφορίες Technical Information	5
Επεξήγηση Συμβόλων Symbol Explanation	9
Ευρετήριο Προφίλ Profile Index	11
Προφίλ 1:1 Profiles 1:1	17
Βασικές Τυπολογίες Basic Typologies	75
Τομές 1:2 Sections 1:2	
Σταθερά - Fixed	83
Μηχανισμού UNIJET UNIJET Mechanism	91
Μηχανισμού UNIJET UNIJET Mechanism (Κρυφό φύλλο) (Hidden Sash)	127
Στενό μπινί Narrow adjoining profile Χαμηλό κατωκάσι Short frame Μηχανισμού UNIJET UNIJET Mechanism (Κρυφό φύλλο) (Hidden Sash)	141
Μηχανισμού European Groove AK - 8 European Groove Mechanism AK -8	149
Μηχανισμού European Groove AK - 8 European Groove Mechanism AK -8 (Κρυφό φύλλο) (Hidden Sash)	175
Πόρτες Εισόδου - Μηχανισμού UNIJET Entrance Doors - UNIJET Mechanism	187
Πόρτες Εισόδου - Μηχανισμού European Groove AK - 8 Entrance Doors - European Groove Mechanism AK -8	267
Βασικές Τυπολογίες (Περιστρεφόμενου) Basic Typologies (Pivot)	337
Opening Outwards Ανοιγόμενα έξω	345
Σύνθετη ανοιγόμενη έξω τυπολογία Multi Opening Outwards Typology	363
Υαλώσεις Glazings	373
Γενικές Κατεργασίες General Milling-Tooling Operations	385
Περιορισμοί διαστάσεων φύλλων Sash dimension constraints	445
Εξαρτήματα - Ελαστικά Accessories - Gaskets	469
Γενικές Πληροφορίες General Information	483

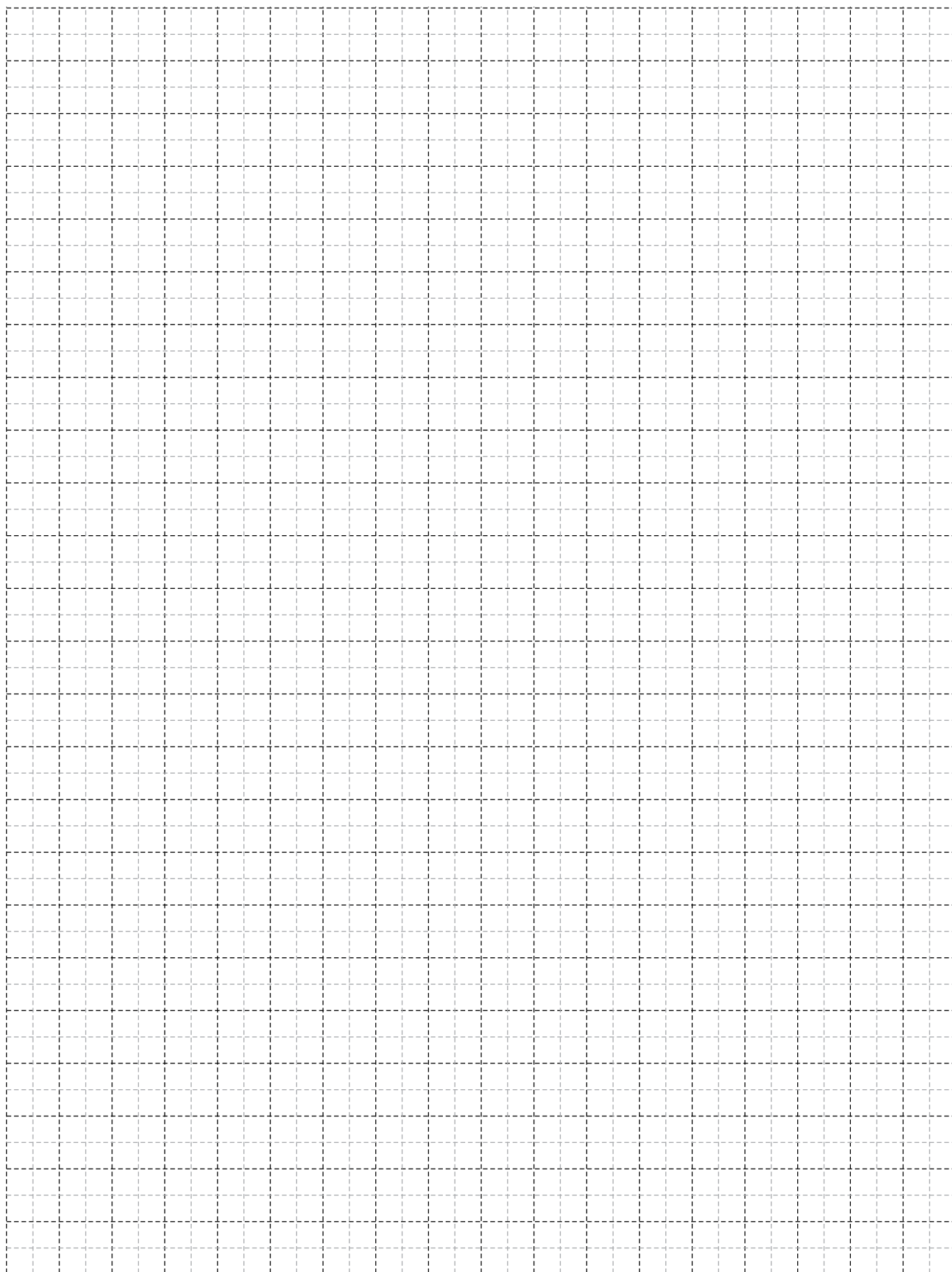

A large, abstract graphic on the left side of the page, composed of several overlapping diagonal rectangular shapes in various shades of yellow and orange, creating a dynamic, layered effect.

Technical Information Τεχνικές Πληροφορίες

Βασικά χαρακτηριστικά | Main characteristics

S77

Σύστημα S77 ανοιγόμενων θερμομονωτικών κουφωμάτων μοντέρνας γραμμής αυστηρών προδιαγραφών, με κύρια χαρακτηριστικά τους υψηλούς συντελεστές θερμομόνωσης, υδατοστεγάνωσης, αλλά και ηχομειώσης.

Τεχνικά χαρακτηριστικά

- Διαθέσιμη κάσα πλάτους 77 mm και φανερά και κρυφά φύλλα πλάτους 85mm.
- Υψηλό συντελεστή θερμοπερατότητας $Uf \geq 0,85 \text{ W/m}^2\text{K}$ χάρη στη χρήση ειδικών υαλοεπισιμμένων πολυαμιδίων πλάτους 40 mm στην κάσα και στο φύλλο, αφρώδους κεντρικού ελαστικού διπλής διέλασης, αφρώδους μονωτικού υλικού κάτω από τον υαλοπίνακα και μονωτικών ράβδων NRG BAR.
- Ελαχιστοποίηση εμφανούς αλουμινίου με τη χρήση κρυφού φύλλου συνολικού ύψους 67 mm και 93 mm με τη χρήση κανονικού φύλλου.
- Στεγάνωση τριών επιπέδων με EPDM ελαστικά.
- Υψηλό επίπεδο υδατοστεγάνωσης.
- Διαθέσιμο χαμηλό κατωκάσι για εύκολη πρόσβαση για Α.Μ.Ε.Α.

S77

S77 system for hinged thermal insulated constructions with high standards, main characteristics such as high levels of thermal insulation, watertightness and sound insulation.

Technical characteristics

- Frame width 77 mm & sash width 85 mm.
- High thermal insulation value $Uf \geq 0,85 \text{ W/m}^2\text{K}$ by using special 40 mm fiber glass polyamides in the frame and sash profiles, PE insulation foam, NRG BAR bars and central gasket that consists of a combination of EPDM and foaming material.
- Visible aluminium face width 93mm and only 67mm with the concealed sash.
- 3 levels of watertightness with EPDM gaskets.
- Higher waterproofing level.
- Available low sill for easy access for P.M.R.

Τεχνικές πληροφορίες	
Ελάχιστο εμφανές ύψος κατασκευής	93 mm
Ύψος κάσας	61 mm
Πλάτος κάσας	77 mm
Ύψος φύλλου	73 mm
Πλάτος φύλλου	85 mm
Βάρος φύλλου	Έως 180 Kg
Πάχος υάλωσης	Από 23 έως 72 mm
Είδος θερμομόνωσης	Πολυαμίδια πλάτους 40 mm, NRG BAR, Αφρώδες μονωτικό υλικό

Technical Information	
Visible aluminium face width	93 mm
Frame height	61 mm
Frame width	77 mm
Sash height	73 mm
Sash width	85 mm
Sash weight	Up to 180 Kg
Glazing	23 to 72 mm
Insulation	Polyamides 40 mm width, NRG BAR, PE insulation foam

Χρώμα αλουμινίου Aluminum alloy	AlMgSi (EN AW 6060)
Σκληρότητα Hardness	Σύμφωνα με το EN 755-2 (70HBW) According to EN 755-2 (70HBW)
Ελάχιστο πάχος Βαφής (H/B) Minimum Powder Coating Thickness	Σύμφωνα με το πρότυπο Qualicoat (60μm) According to Qualicoat Standard (60μm)
Είδος θερμοδιακοπής Thermal-brake type	Μηχανική με παρεμβολή ειδικού τύπου πολυαμιδίου PA 6.6 Mechanical with PA 6.6 special type polyamide
Έλεγχος διαστάσεων διατομών Profile Geometry Control	Σύμφωνα με EN DIN 12020-2 EN DIN 12020-2 Compliant
Είδος στεγάνωσης Sealing	Τριών επιπέδων με κεντρική στεγανοποίηση ALUSEAL και ελαστικά από EPDM ALUSEAL central seal system, with EPDM gaskets applied in 3 levels

Σημείωση: Τα επίσημα πιστοποιητικά δοκιμής μπορούν να σταλούν κατόπιν αιτήσεως.
Note: Official test certificates may be sent upon request.

Βασικά χαρακτηριστικά | Main characteristics

Hi

Advanced Plus

Advanced

Standard

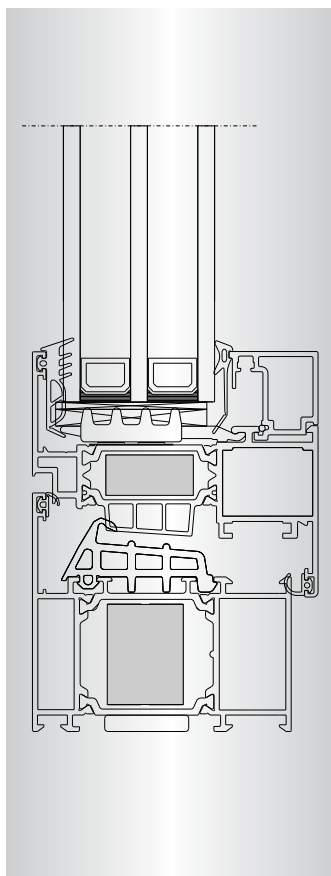

$U_f = 1,4 \text{ W}/(\text{m}^2 \cdot \text{K})$

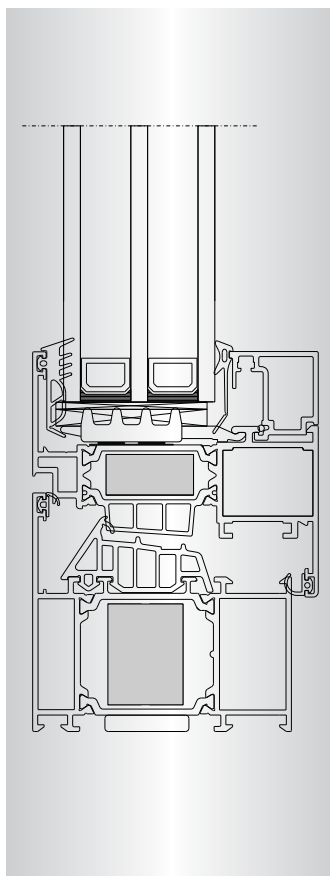

$U_f = 1,5 \text{ W}/(\text{m}^2 \cdot \text{K})$

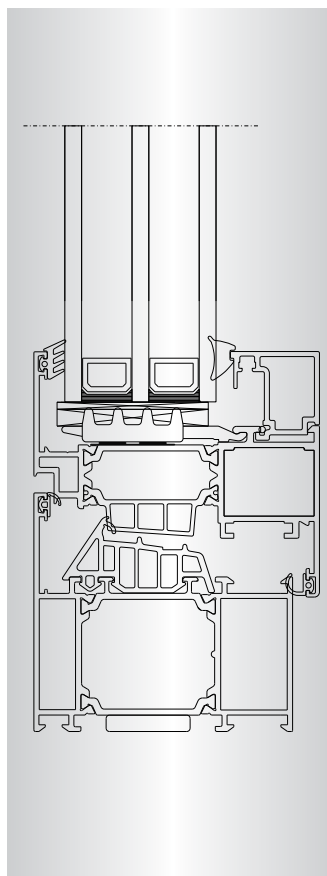

$U_f = 1,9 \text{ W}/(\text{m}^2 \cdot \text{K})$

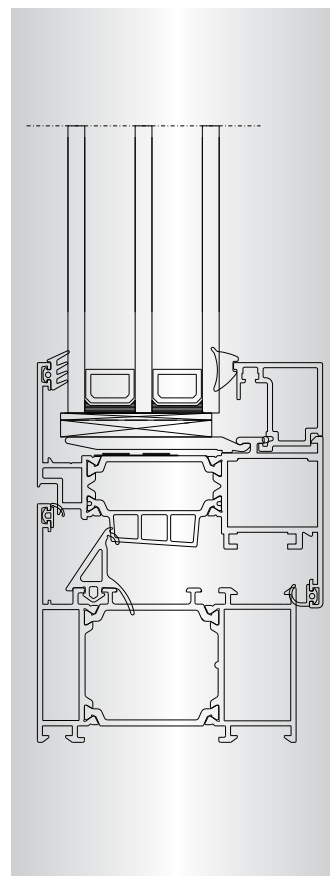

$U_f = 2,3 \text{ W}/(\text{m}^2 \cdot \text{K})$

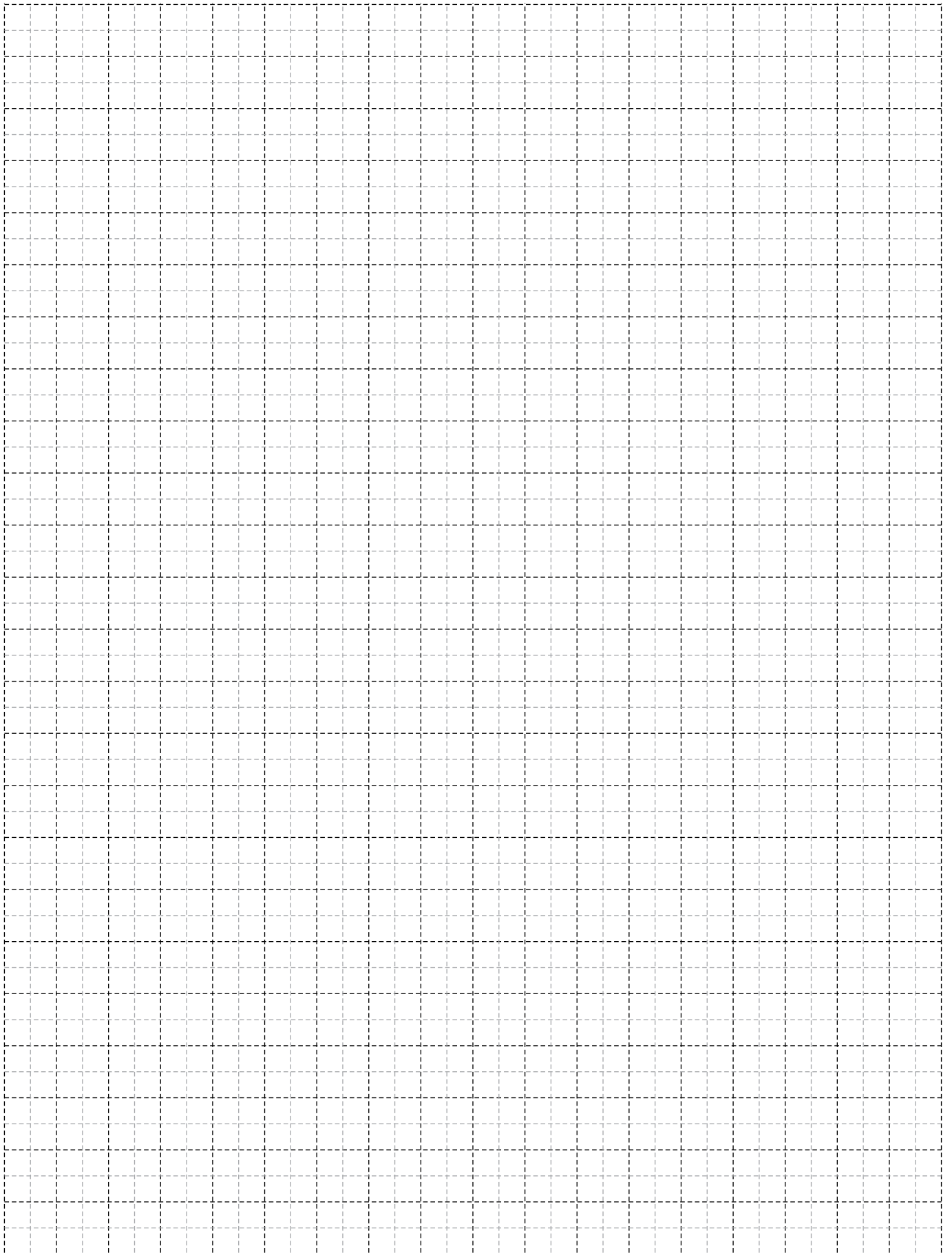

A large, abstract graphic on the left side of the page, composed of several overlapping yellow and orange geometric shapes, including triangles and parallelograms, creating a dynamic, angular composition.

Επεξήγηση Συμβόλων Symbol Explanation

= Γωνία επιπεδότητας	= Σύνδεσμος ται αλουμινίου	= Πρεσάκι
= Γωνία σύνδεσης	= Σύνδεσμος	= Μονωτικό υλικό
= Γωνία σύνδεσης πρεσαριστή	= Γέφυρα τακαρίσματος	= Στιγμαϊά κόλλα
= Γωνία σύνδεσης με διπλό χτύπημα	= Ρυθμιζόμενος σύνδεσμος τραβέρσας	= Μονωτική ταινία
= Γωνία σύνδεσης καρφωτή	= Πλάκα ενίσχυσης για γωνίες	= Μέγιστο πλάτος
= Γωνία σύνδεσης χυτή	= Πλάκα ενίσχυσης σύνδεσης "T"	= Μέγιστο ύψος
= Γωνία σύνδεσης μηχανική	= Ειδικό	= Εξωτερική περίμετρος
= Γωνία σύνδεσης βιδωτή	= Προφίλ ενίσχυσης	= Κύρια περίμετρος
= Γωνία σύνδεσης με REIZ	= Τάπα	= Ροπή αδρανείας x-x
= Γωνία σύνδεσης ανοξειδωτη μηχανική	= NRG BAR	= Ροπή αδρανείας y-y
= Γωνία σύνδεσης πλαστική	= Πριόνι	= Βάρος
= Γωνία για πηγάκι	= Κονδύλι	= Προφίλ
= Γωνία σύνδεσης ρυθμιζόμενη	= Ματσόλα από καουτσούκ	= Αριθμός σελίδας
= Σύνδεσμος ται χυτός	= Οδηγός διάτρησης	* = Δεν υπάρχει απόθεμα
= Alignment corner	= Aluminium T - cleat	= Punch press
= Corner cleat	= T - cleat	= Sealant
= Crimp corner cleat	= Glazing bridge	= Instant glue
= Double crimp corner cleat	= Adjustable transom-mullion cleat	= Sealing tape
= Nail corner cleat	= Reinforcement plate for corners	= Width
= Cast mechanical corner cleat	= Reinforcement plate for joints	= Height
= Mechanical corner cleat	= Special	= External perimeter
= Screw corner cleat	= Reinforcement profile	= Primary perimeter
= Press corner REIZ	= End cover	= Moment of inertia x-x
= Inox mechanical corner cleat	= NRG BAR	= Moment of inertia y-y
= Plastic corner cleat	= Saw	= Weight
= Glazing holder corner	= Milling bit	= Profile
= Corner cleat, adjustable	= Rubber mallet	= Page number
= Cast T - cleat	= Drill jig	* = Not a stock item

A large, abstract graphic on the left side of the page, composed of several overlapping diagonal rectangular blocks in various shades of yellow and orange, creating a dynamic, layered effect.

Ευρετήριο Προφίλ Profile Index

Κάσες - Frames

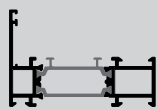

S77508

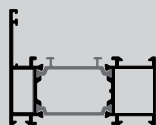

S77510

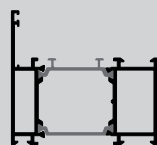

S77514

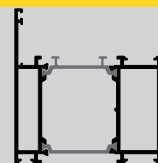

S77814

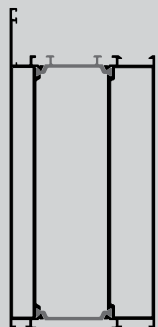

S77762

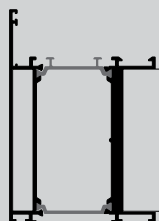

S77906

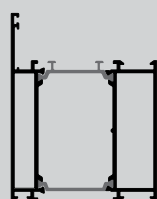

S77886

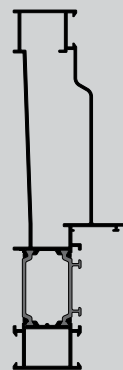

S77149

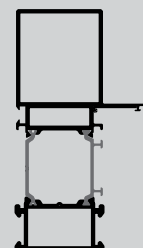

S77076

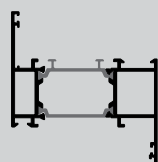

S77709



S77684

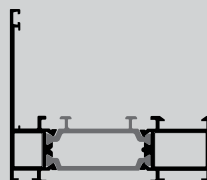

S77908

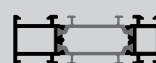

S77520

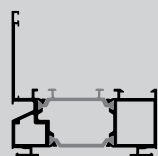

S77080

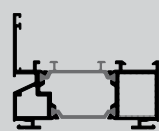

S77090

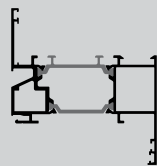

S77092

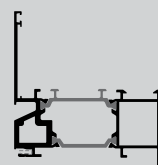

S77094



S77044

Φύλλα - Sashes

3.1 CAMERA EUROPEAN

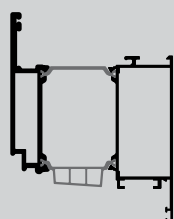

S77552

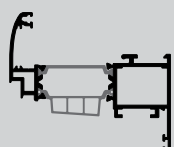

S77544

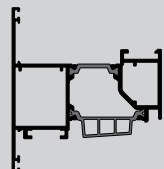

S77630

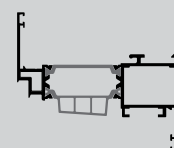

S77936

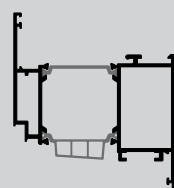

S77938

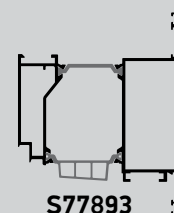

S77893

3.2 EURONUT

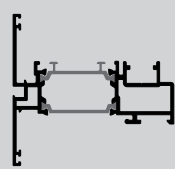

S77904

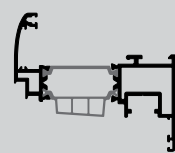

S77870

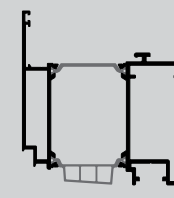

S77829

Μόνο Ανοδίωση
Anodised only

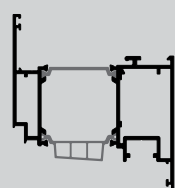

S77972

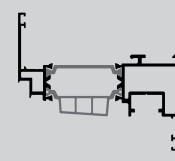

S77976

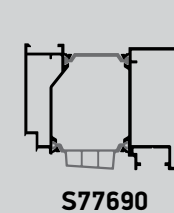

S77690

Κρυπά φύλλα - Hidden sashes

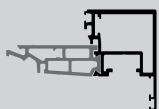

S77176

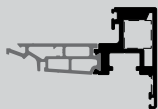

S77926

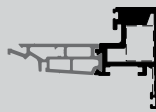

S77928

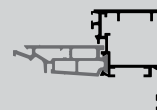

S77068

Μπινί - Adjoining profile

4.1 CAMERA EUROPEAN

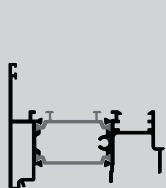

S77658

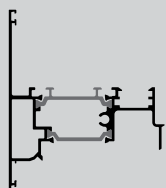

S77758



S77930



S77178

4.2 EURONUT

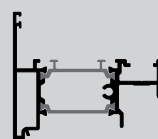

S77879

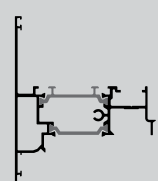

S77924

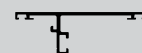

S77903

Προφίλ Τάφ - T-Profiles

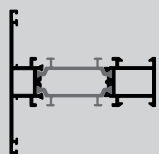

S77562

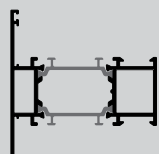

S77564

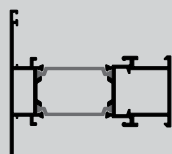

S77566

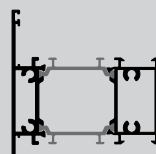

S77770

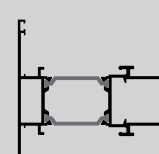

S77210

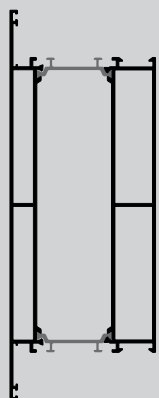

S77570

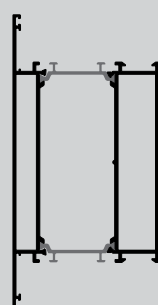

S77568

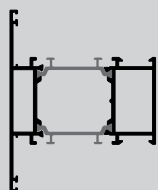

S77776

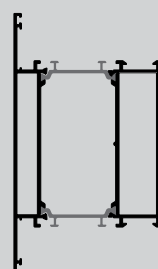

S77888

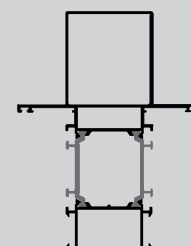

S77874

Για Κρυπά Φύλλα - For Hidden Sashes

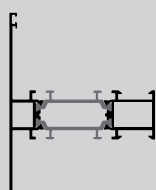

S77916

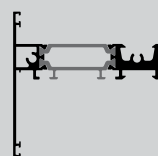

S77042

Πρόσθετα προφίλ - Additional profiles

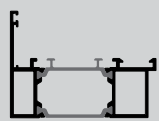

S77194

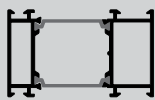

S77622



S77623

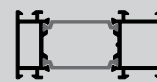

S77625



S61317



S77010



S77072



S77077



S77482



S77953



S77954



S77955



S77121



S77983



S77283



S77990



S77992

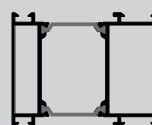

S77984

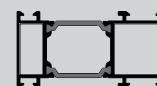

S77998



S77008



S77132



S77007



S77008

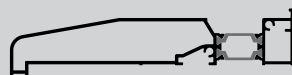

M8870

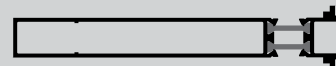

S77338



S77020



S77021



S77022



S77023



S77051



S77079



S77052



S77964



S77089



S77083



S77120



S60057



S67905

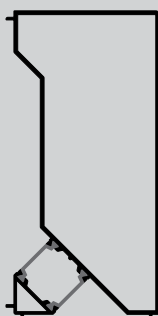

S70830

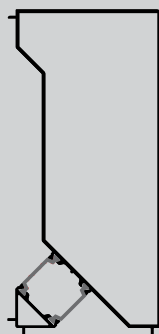

S77002

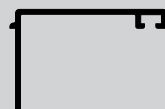

S06041



S77387



S77901



S77141



S77016



S77012



S77013



M9351



AL77265



S77143

Κατωκάσι - Subsill

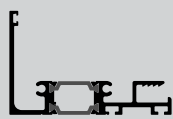

S77128

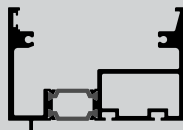

S77130



S77082

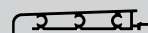

S77024

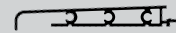

S77081



S77050

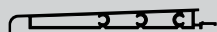

S77025

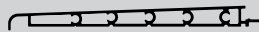

S77084



S77026

Πρόσθετα προφίλ γωνιακής κατασκευής - Additional Profiles, Corner Typologies

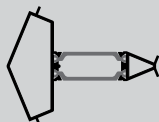

S77592

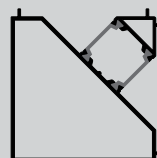

S77790

Περιστρεφόμενο - Pivot

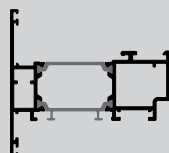

S77148

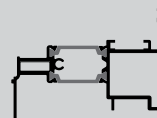

S77046

Πηχάκια - Glazing bead



S60689

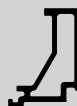

S60697

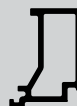

S60437



S60449



S60439

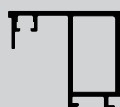

S77009



S60431



S60433



S60435

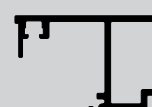

S60440

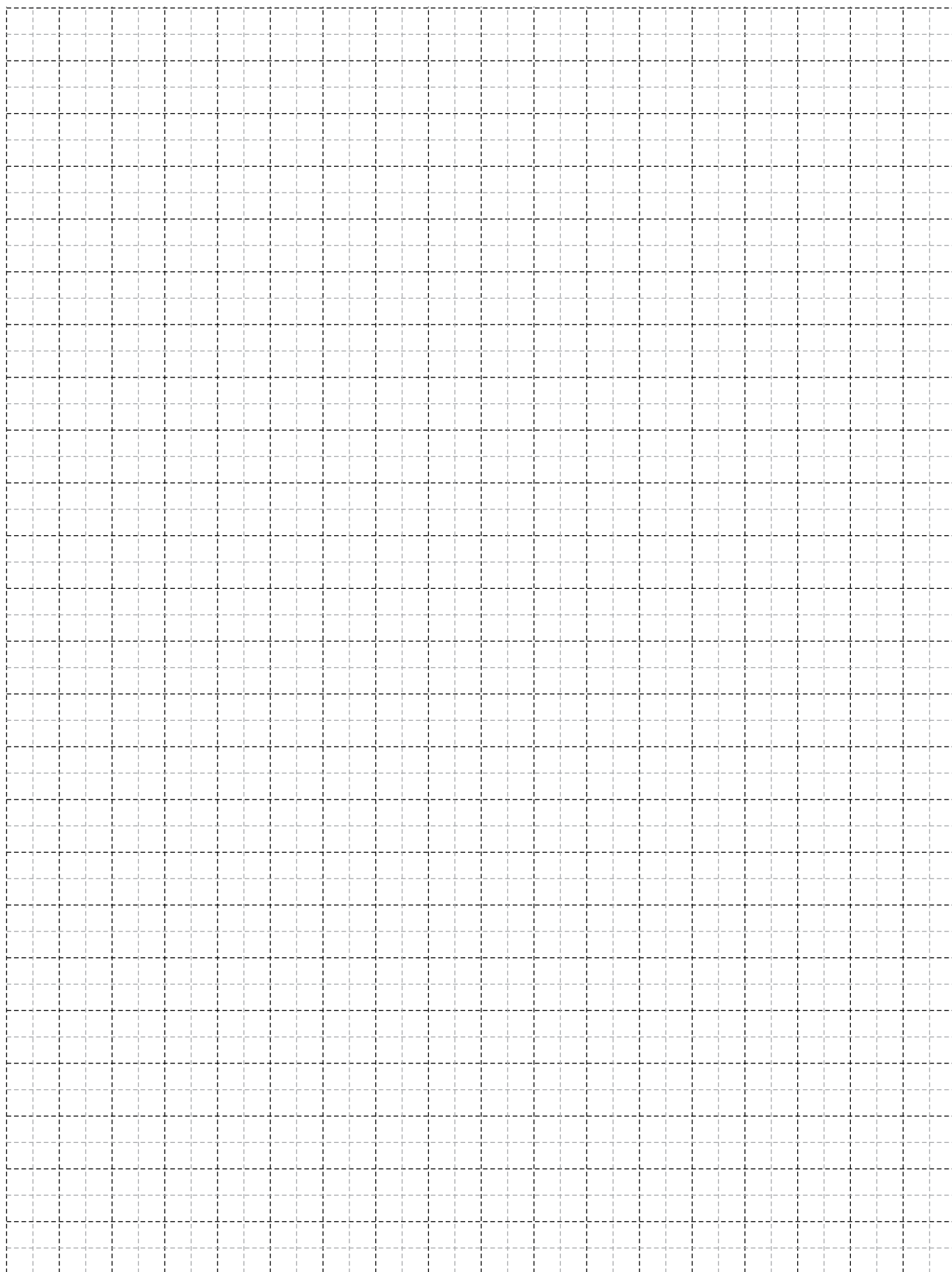

A large, abstract graphic on the left side of the page, composed of several overlapping diagonal rectangular shapes in various shades of yellow and orange, creating a dynamic, layered effect.

Προφίλ 1:1 Profiles 1:1

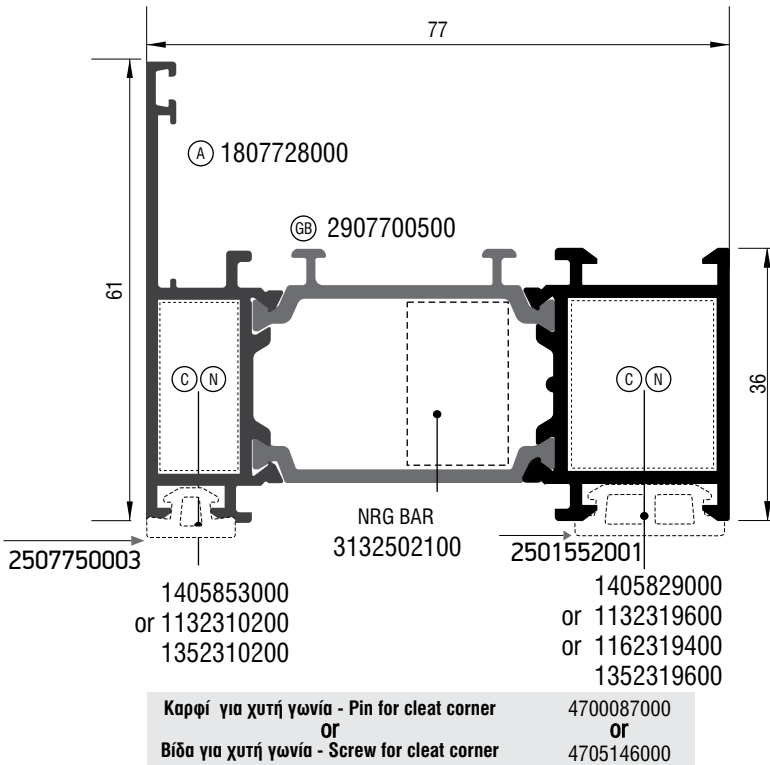
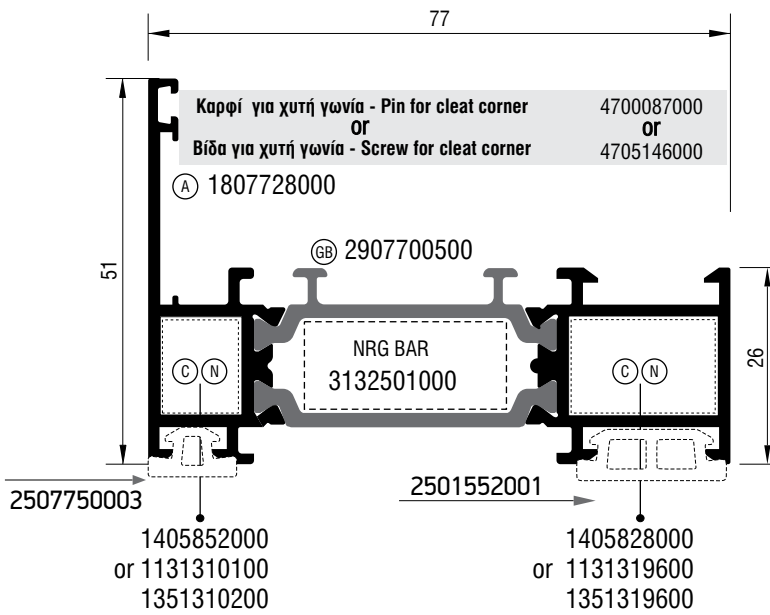

**Μόνο Φυσική Ανοδίωση
Natural Anodising only**

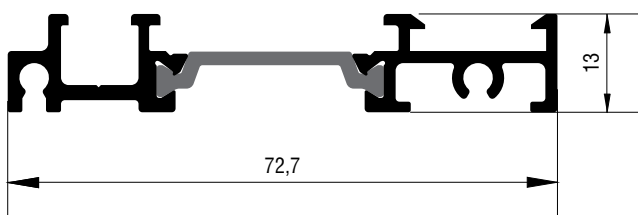

S77508	
Κάσα Frame	
Εξωτερική περίμετρος External perimeter	414,5 mm
Κύρια περίμετρος Primary perimeter	98 mm
Ροπή αδρανείας x-x * (cm ⁴) Moment of inertia x-x * (m ⁴)	21,74 25,51 27,8 29,24 30,2 30,85 <1,5 <2,0 <2,5 <3,0 <3,5 >3,5
Ροπή αδρανείας y-y Moment of inertia y-y	6,19 cm ⁴
Γωνία σύνδεσης χυτή Die cast corner cleat	1405852000 or 1131310100
	1405828000 or 1131319600
Μεταβλητή γωνία Variable corner cleat	1351310200 OUT 1351319600 IN
NRG BAR	3132501000
Γωνία επιπεδότητος Alignment corner	1807728000
Γέφυρα τακαρίσματος Glazing bridge	2907700500

S77510	
Κάσα Frame	
Εξωτερική περίμετρος External perimeter	412,4 mm
Κύρια περίμετρος Primary perimeter	110,3 mm
Ροπή αδρανείας x-x * (cm ⁴) Moment of inertia x-x * (m ⁴)	24,55 29,32 32,32 34,25 35,54 36,44 <1,5 <2,0 <2,5 <3,0 <3,5 >3,5
Ροπή αδρανείας y-y Moment of inertia y-y	12,57 cm ⁴
Γωνία σύνδεσης χυτή Die cast corner cleat	1405853000 or 1132310200
	1405829000 or 1132319600 or 1162319400
Μεταβλητή γωνία Variable corner cleat	1352310200 OUT 1352319600 IN
NRG BAR	3132502100
Γωνία επιπεδότητος Alignment corner	1807728000 OR
Γέφυρα τακαρίσματος Glazing bridge	2907700500

S77684	
Χαμηλό κατωκάσι για Α.Μ.Ε.Α P.R.M Frame	
Εξωτερική περίμετρος External perimeter	284,6 mm
Κύρια περίμετρος Primary perimeter	40,1 mm
Ροπή αδρανείας x-x * (cm ⁴) Moment of inertia x-x * (m ⁴)	11,15 12,38 13,06 13,47 13,73 13,90 <1,5 <2,0 <2,5 <3,0 <3,5 >3,5
Ροπή αδρανείας y-y Moment of inertia y-y	0,28 cm ⁴

* Το Ix είναι υπολογισμένο σύμφωνα με το EN 14024
* Ix is calculated in compliant with EN 14024



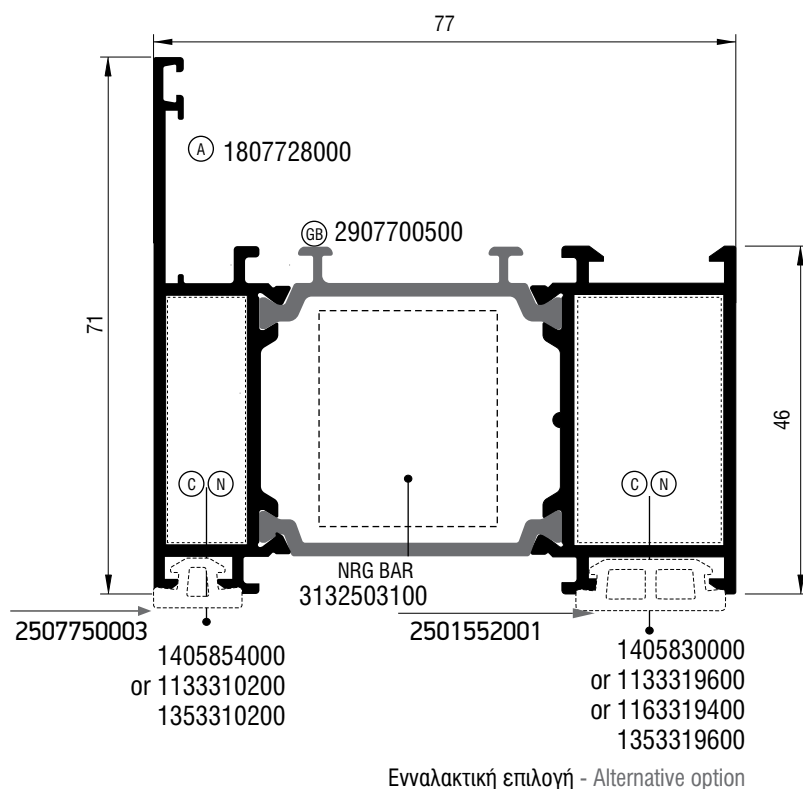

S77514	
Κάσα Frame	
Εξωτερική περίμετρος External perimeter	454,5 mm
Κύρια περίμετρος Primary perimeter	138 mm
Ροπή αδρανείας x-x * (cm ⁴) Moment of inertia x-x * (m ⁴)	26,80 32,44 36,09 38,49 40,11 41,24 <1,5 <2,0 <2,5 <3,0 <3,5 >3,5
Ροπή αδρανείας y-y Moment of inertia y-y	22,1 cm ⁴
Γωνία πρεσαριστή καρφωτή Double crimp corner cleat	1405854000 or 1133310200
	1405830000 or 1133319600 or 1163319400
	Μεταβλητή γωνία Variable corner cleat
NRG BAR	3132503100
Γωνία επιπεδότητος Alignment corner	1807728000
Γέφυρα τακαρίσματος Glazing bridge	2907700500
Καρφί για χυτή γωνία Pin for cleat corner	4700087000
Βίδα για χυτή γωνία Screw for cleat corner	OR 4705146000

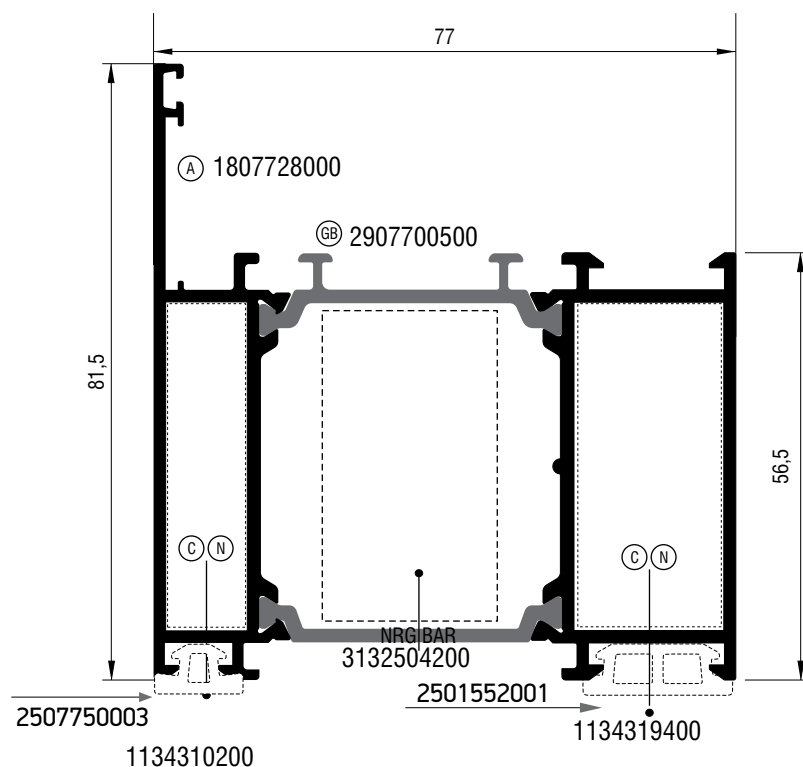

S77814	
Κάσα Frame	
Εξωτερική περίμετρος External perimeter	475,5 mm
Κύρια περίμετρος Primary perimeter	152,6 mm
Ροπή αδρανείας x-x * (cm ⁴) Moment of inertia x-x * (m ⁴)	29,29 35,99 40,47 43,47 45,52 46,98 <1,5 <2,0 <2,5 <3,0 <3,5 >3,5
Ροπή αδρανείας y-y Moment of inertia y-y	36,12 cm ⁴
Γωνία πρεσαριστή καρφωτή Double crimp corner cleat	1134310200
	1134319400
NRG BAR	3132504200
Γωνία επιπεδότητος Alignment corner	1807728000
Γέφυρα τακαρίσματος Glazing bridge	2907700500

* Το Ix είναι υπολογισμένο σύμφωνα με το EN 14024
* Ix is calculated in compliant with EN 14024

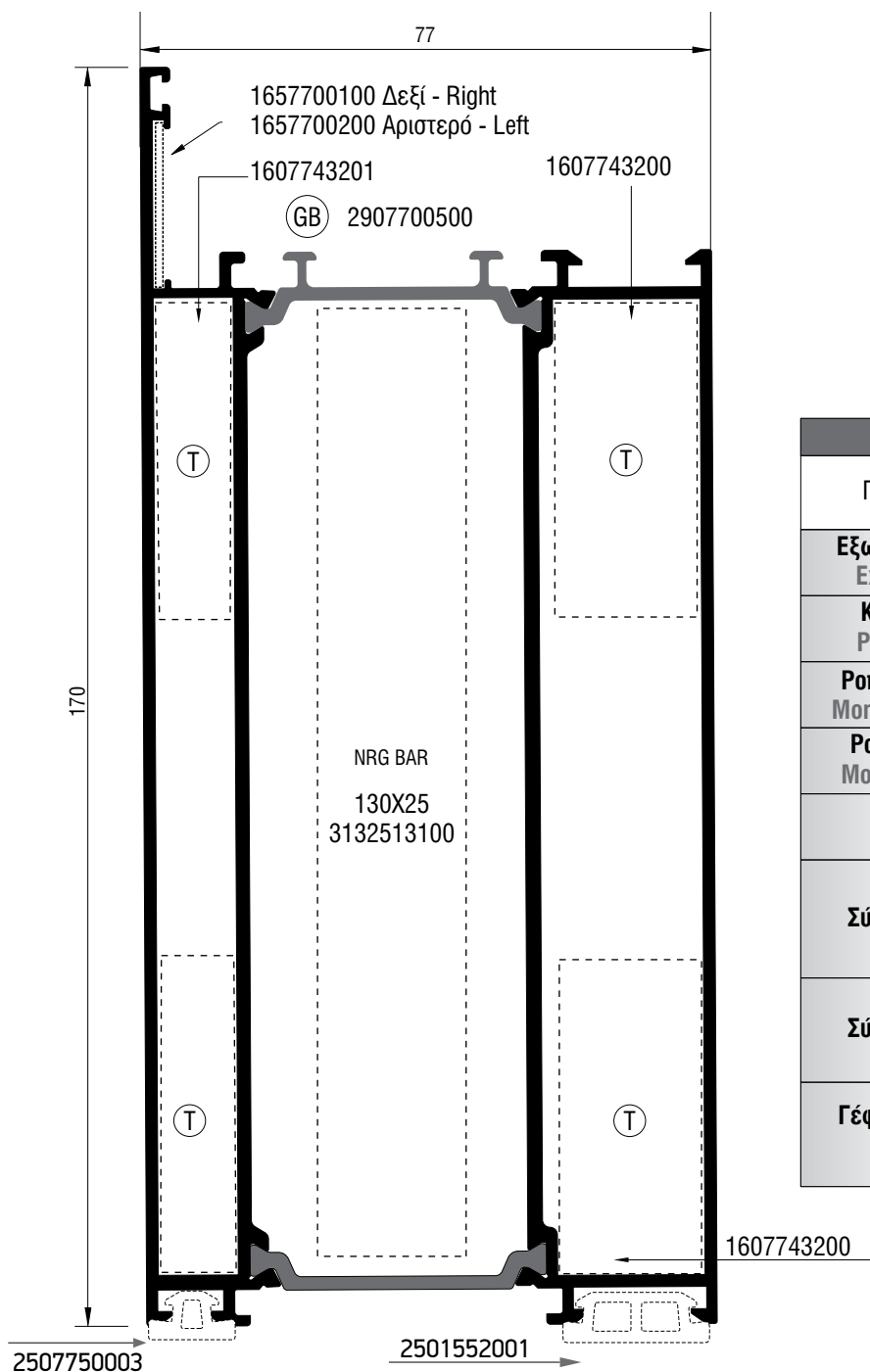

S77762	
Πρόσθετο κάσας Additional profile for frame	
Εξωτερική περίμετρος External perimeter	632,4 mm
Κύρια περίμετρος Primary perimeter	315,3 mm
Ροπή αδρανείας x-x * (cm ⁴) Moment of inertia x-x * (m ⁴)	43,15 56,42 66,97 74,98 80,99 85,53 <1,5 <2,0 <2,5 <3,0 <3,5 >3,5
Ροπή αδρανείας y-y Moment of inertia y-y	373,29 cm ⁴
NRG BAR	3132513100
Σύνδεσμος T - cleat	1607743201 1607743200
Σύνδεσμος T - cleat	1657700100 Δεξί - Right 1657700200 Αριστερό - Left
Γέφυρα Τακαρίσματος Glazing Bridge	2907700500

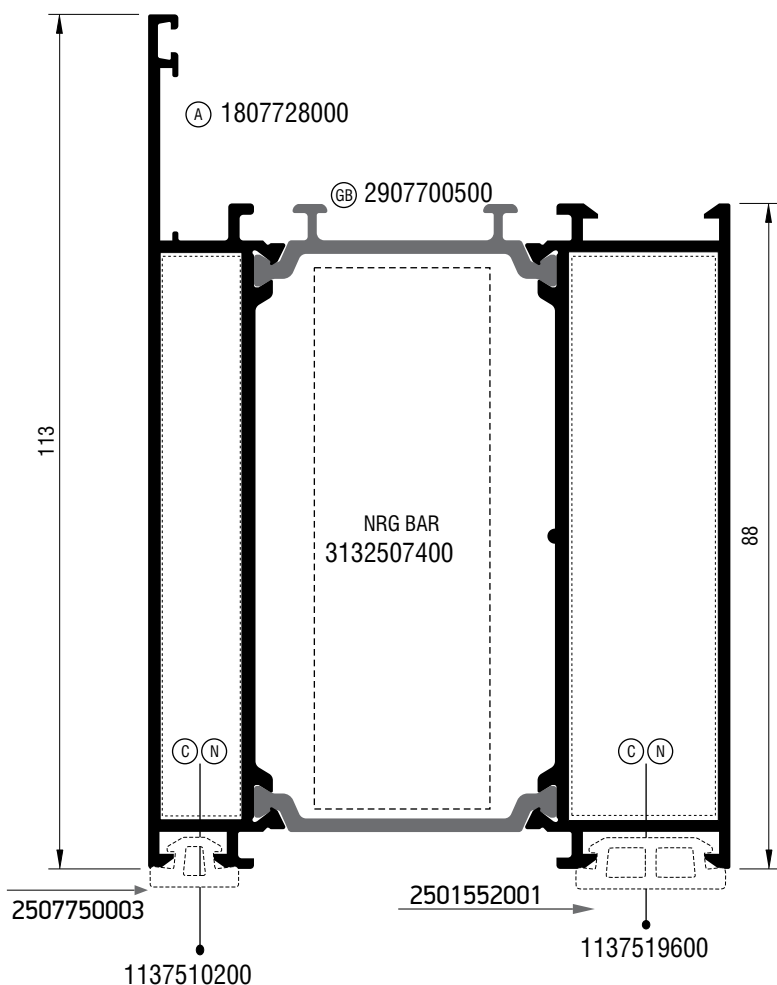

S77906	
Κάσα Frame	
Εξωτερική περίμετρος External perimeter	538,5 mm
Κύρια περίμετρος Primary perimeter	215 mm
Ροπή αδρανείας x-x * (cm ⁴) Moment of inertia x-x * (m)	34,96 44,34 51,07 55,80 59,16 61,60 <1,5 <2,0 <2,5 <3,0 <3,5 >3,5
Ροπή αδρανείας y-y Moment of inertia y-y	106,38 cm ⁴
Γωνία πρεσαριστή καρφωτή Double crimp corner cleat	1137510200 1137519600
NRG BAR	3132507400
Γωνία επιπεδότητας Alignment corner	1807728000
Γέφυρα τακαρίσματος Glazing bridge	2907700500

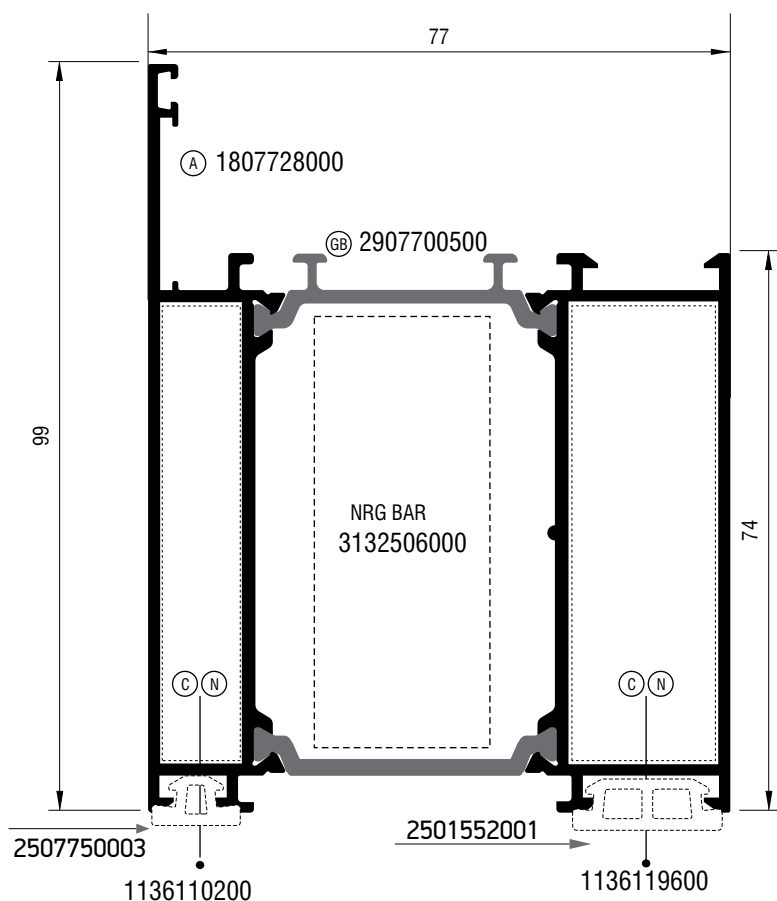

S77886	
Κάσα Frame	
Εξωτερική περίμετρος External perimeter	510,5 mm
Κύρια περίμετρος Primary perimeter	188 mm
Ροπή αδρανείας x-x * (cm ⁴) Moment of inertia x-x * (m)	32,53 40,72 46,42 50,34 53,09 55,06 <1,5 <2,0 <2,5 <3,0 <3,5 >3,5
Ροπή αδρανείας y-y Moment of inertia y-y	69,43 cm ⁴
Γωνία πρεσαριστή καρφωτή Double crimp corner cleat	1136110200 1136119600
NRG BAR	3132506000
Γωνία επιπεδότητας Alignment corner	1807728000
Γέφυρα τακαρίσματος Glazing bridge	2907700500

* Το Ix είναι υπολογισμένο σύμφωνα με το EN 14024
I_x is calculated in compliant with EN 14024

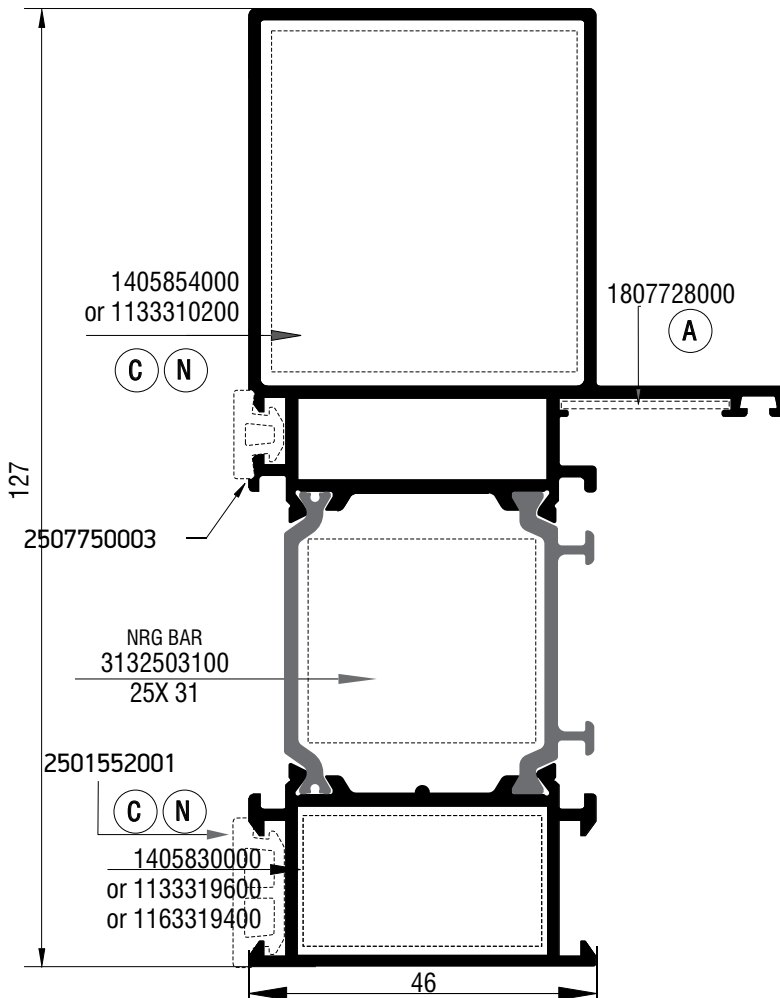

S77076	
Κάσα Frame	
Εξωτερική περίμετρος External perimeter	553,7 mm
Κύρια περίμετρος Primary perimeter	230,4 mm
Ροπή αδρανείας x-x * (cm ⁴) Moment of inertia x-x * (m)	72,81 85,66 94,45 100,4 104,6 107,6 <1,5 <2,0 <2,5 <3,0 <3,5 >3,5
Ροπή αδρανείας y-y Moment of inertia y-y	30,96 cm ⁴
Γωνία επιπεδότητας Alignment Corner	1807728000
Γωνία σύνδεσης χυτή Die cast corner cleat	1405854000 or 1133310200
	1405830000 or 1133319600 or 1163319400
NRG BAR	3132503100 25 X 31
Γέφυρα τακαρίσματος Glazing bridge	2907700500

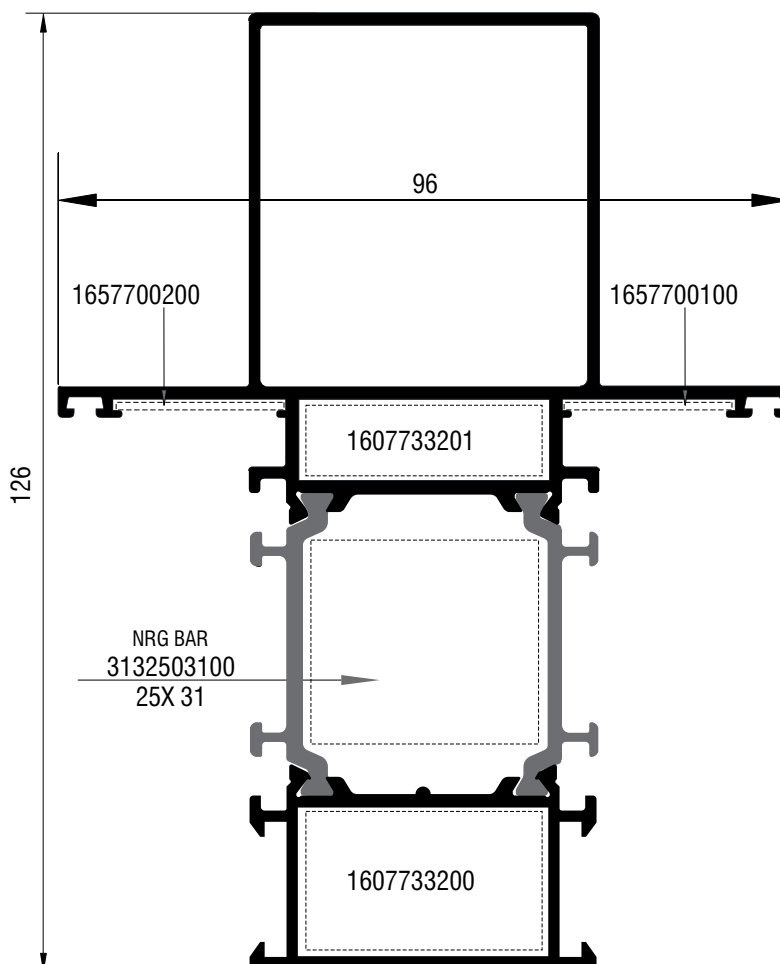

S77874	
Ταυ Ανοιγομένου Transom mullion for opening	
Εξωτερική περίμετρος External perimeter	620,3 mm
Κύρια περίμετρος Primary perimeter	365,25 mm
Ροπή αδρανείας x-x * (cm ⁴) Moment of inertia x-x * (m)	71,34 84,13 92,93 98,95 103,2 106,1 <1,5 <2,0 <2,5 <3,0 <3,5 >3,5
Ροπή αδρανείας y-y Moment of inertia y-y	38,25 cm ⁴
NRG BAR	3132503100 25 X 31
Γωνία σύνδεσης χυτή Cast mechanical corner cleat	1657700100
	1657700200
Γέφυρα τακαρίσματος Glazing bridge	2907700500
Γωνία επιπεδότητας Alignment Corner	1607733201
	1607733200

* Το Ix είναι υπολογισμένο σύμφωνα με το EN 14024

GO TO THE INDEX [INDEX](#) calculated in compliant with EN 14024

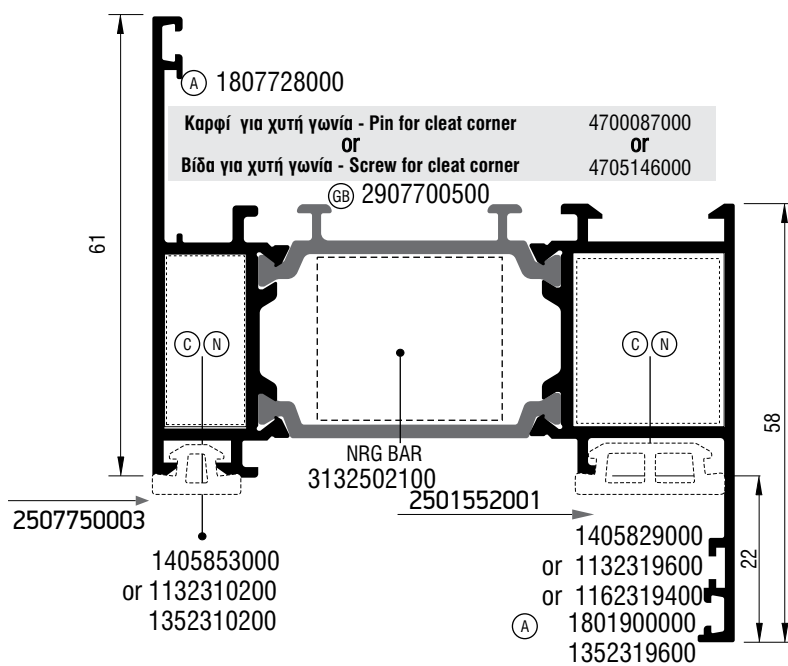

S77709	
Κάσα Frame	
Εξωτερική περίμετρος External perimeter	474,3 mm
Κύρια περίμετρος Primary perimeter	138 mm
Ροπή αδρανείας x-x * (cm ⁴) Moment of inertia x-x *(m)	27,19 32,68 36,16 38,42 39,94 41,00 <1,5 <2,0 <2,5 <3,0 <3,5 >3,5
Ροπή αδρανείας y-y Moment of inertia y-y	17,02 cm ⁴
Γωνία σύνδεσης χυτή Die cast corner cleat	1405853000 or 1132310200 1405829000 or 1132319600 or 1162319400
Μεταβλητή γωνία Variable corner cleat	1352310200 OUT 1352319600 IN
NRG BAR	3132502100
Γωνία επιπεδότητος Alignment corner	1801900000 1807728000
Γέφυρα τακαρίσματος Glazing bridge	2907700500

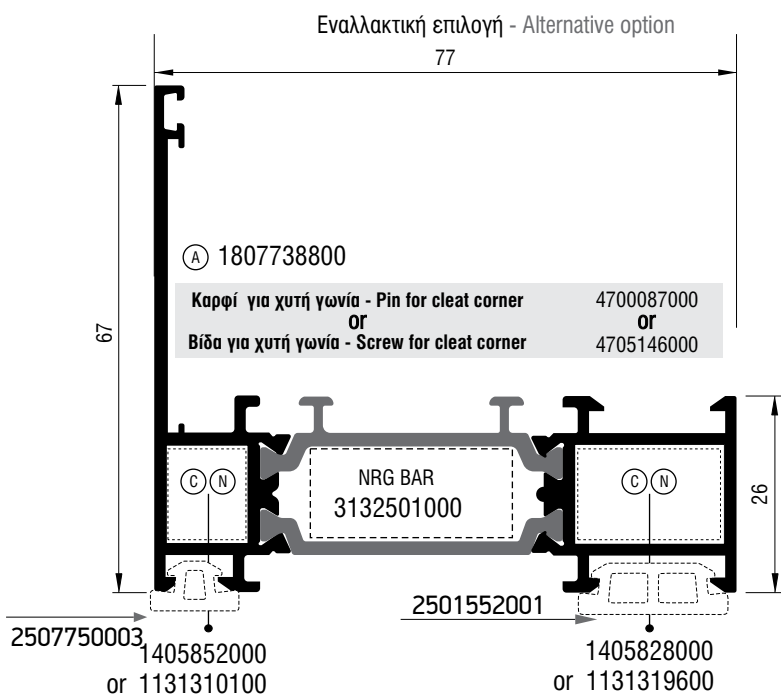

S77908	
Κάσα Frame	
Εξωτερική περίμετρος External perimeter	424,3 mm
Κύρια περίμετρος Primary perimeter	100,2 mm
Ροπή αδρανείας x-x * (cm ⁴) Moment of inertia x-x *(m)	23,30 27,56 30,19 31,85 32,96 33,73 <1,5 <2,0 <2,5 <3,0 <3,5 >3,5
Ροπή αδρανείας y-y Moment of inertia y-y	61,5 cm ⁴
Γωνία σύνδεσης χυτή Die cast corner cleat	1405852000 or 1131310100 1405828000 or 1131319600
NRG BAR	3132501000
Γωνία επιπεδότητος Alignment corner	1807738800

* Το Ix είναι υπολογισμένο σύμφωνα με το EN 14024
* Ix is calculated in compliant with EN 14024

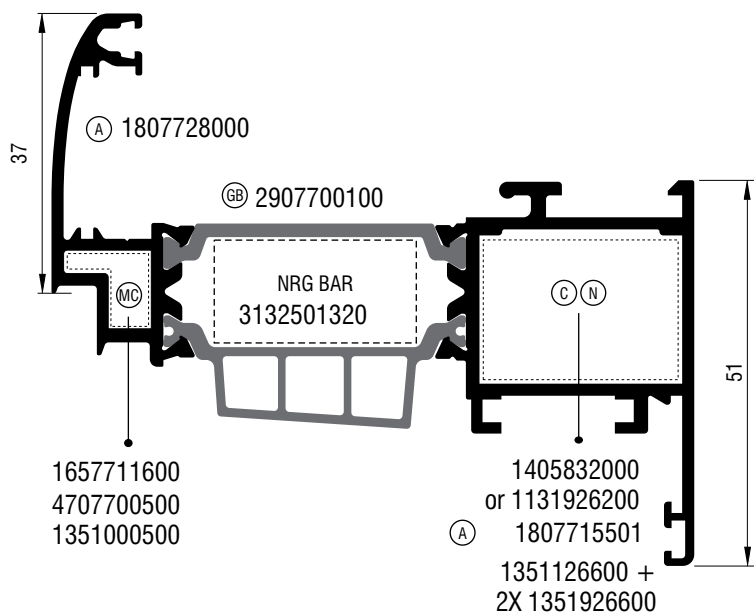

S77544	
Φύλλο Sash	
Εξωτερική περίμετρος External perimeter	460,3 mm
Κύρια περίμετρος Primary perimeter	146,7 mm
Ροπή αδρανείας x-x * (cm ⁴) Moment of inertia x-x * (m ⁴)	31,42 37,40 41,19 43,65 45,30 46,45 <1,5 <2,0 <2,5 <3,0 <3,5 >3,5
Ροπή αδρανείας y-y Moment of inertia y-y	14,02 cm ⁴
Γωνία σύνδεσης χυτή Die cast corner cleat	1405832000 or 1131926200
Γωνία σύνδεσης χυτή Cast mechanical corner cleat	1657711600
Μεταβλητή γωνία Variable corner cleat	1351000500 1351126600 + 2X 1351926600
Καρφί - Nail Ø5	4707700500
NRG BAR	3132501320
Γωνία επιπεδότητος Alignment corner	1807715501 1807728000
Γέφυρα τακαρίσματος Glazing bridge	2907700100
Καρφί για χυτή γωνία Pin for cleat corner	4700087000
Βίδα για χυτή γωνία Screw for cleat corner	OR 4705146000

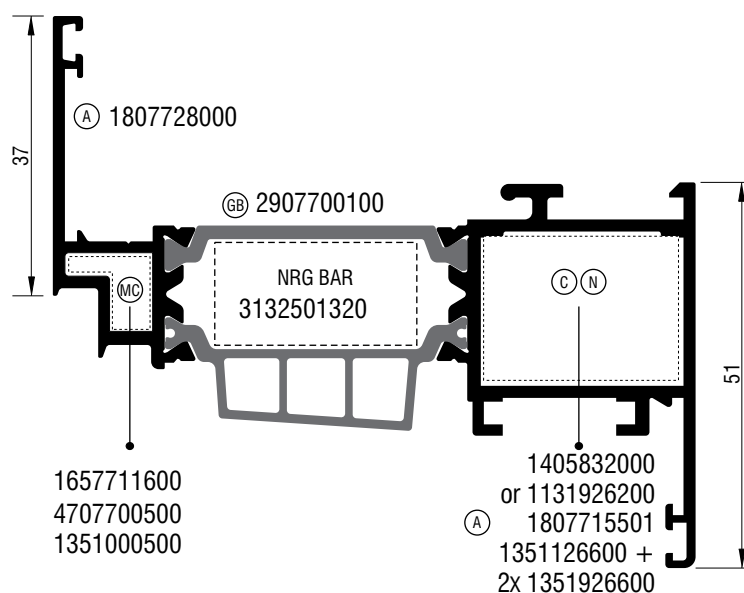

S77936	
Φύλλο Sash	
Εξωτερική περίμετρος External perimeter	462 mm
Κύρια περίμετρος Primary perimeter	140 mm
Ροπή αδρανείας x-x * (cm ⁴) Moment of inertia x-x * (m ⁴)	30,74 36,23 39,66 41,85 43,31 44,33 <1,5 <2,0 <2,5 <3,0 <3,5 >3,5
Ροπή αδρανείας y-y Moment of inertia y-y	11,65 cm ⁴
Γωνία πρεσαριστή καρφωτή Double crimp corner cleat	1405832000 or 1131926200
Γωνία σύνδεσης χυτή Cast mechanical corner cleat	1657711600
Μεταβλητή γωνία Variable corner cleat	1351000500 1351126600 + 2x 1351926600
Καρφί - Nail Ø5	4707700500
NRG BAR	3132501320
Γωνία επιπεδότητος Alignment corner	1807715501 1807728000
Γέφυρα τακαρίσματος Glazing bridge	2907700100
Καρφί για χυτή γωνία Pin for cleat corner	4700087000
Βίδα για χυτή γωνία Screw for cleat corner	OR 4705146000

* Το Ix είναι υπολογισμένο σύμφωνα με το EN 14024
* Ix is calculated in compliant with EN 14024

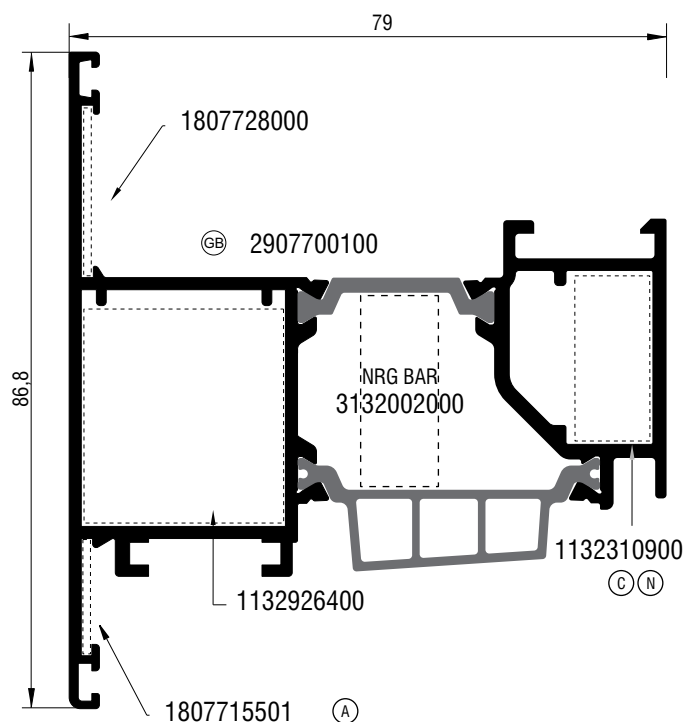

S77630	
Φύλλο Sash	
Εξωτερική περίμετρος External perimeter	475,1 mm
Κύρια περίμετρος Primary perimeter	125,2 mm
Ροπή αδρανείας x-x * (cm ⁴) Moment of inertia x-x * (m ⁴)	29,97 35,65 39,38 41,84 43,52 44,70 <1,5 <2,0 <2,5 <3,0 <3,5 >3,5
Ροπή αδρανείας y-y Moment of inertia y-y	23,78 cm ⁴
NRG BAR	3132002000
Γωνία πρεσαριστή καρφωτή Double crimp corner cleat	1132926400 Έξω - Outer 1132310900 Μέσα - Inner
Γωνία επιπεδότητος Alignment Corner	1807728000 Έξω - Outer 1807715501 Μέσα - Inner
Γέφυρα Τακαρίσματος Glazing Bridge	2907700100

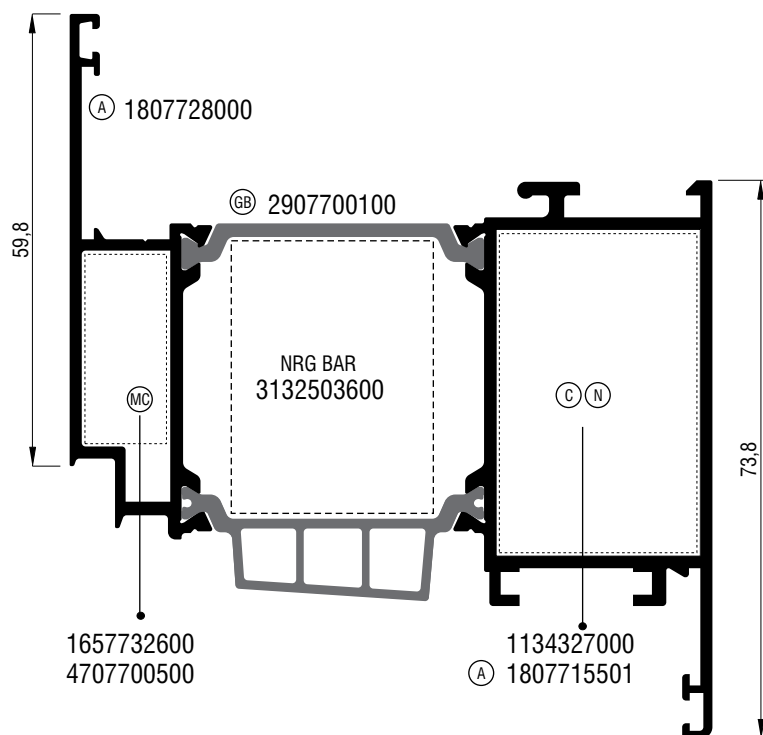

S77938	
Φύλλο Sash	
Εξωτερική περίμετρος External perimeter	505,7 mm
Κύρια περίμετρος Primary perimeter	235 mm
Ροπή αδρανείας x-x * (cm ⁴) Moment of inertia x-x * (m ⁴)	37,09 45,04 50,32 53,85 56,27 57,98 <1,5 <2,0 <2,5 <3,0 <3,5 >3,5
Ροπή αδρανείας y-y Moment of inertia y-y	38,04 cm ⁴
Γωνία πρεσαριστή καρφωτή Double crimp corner cleat	1133305600 1134327000
NRG BAR	3132503600
Γέφυρα τακαρίσματος Glazing bridge	2907700100
Γωνία επιπεδότητος Alignment corner	1807715501
Γωνία σύνδεσης χυτή Cast mechanical corner cleat	1657732600
Καρφί - Nail Ø5	4707700500

* Το Ix είναι υπολογισμένο σύμφωνα με το EN 14024
* Ix is calculated in compliant with EN 14024

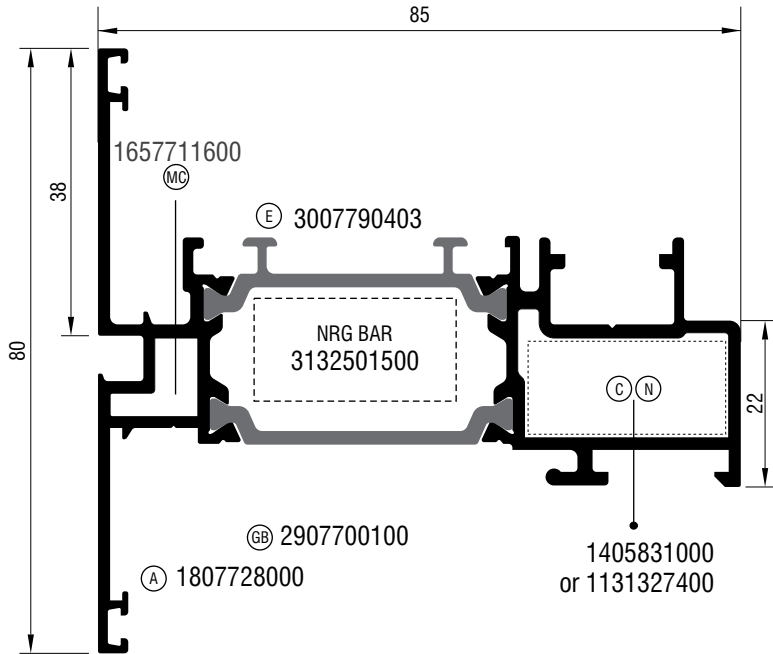

S77904	
Μπινί Ανοιγομένου Inversion profile for opening	
Εξωτερική περίμετρος External perimeter	524,6 mm
Κύρια περίμετρος Primary perimeter	266 mm
Ροπή αδρανείας x-x * (cm ⁴) Moment of inertia x-x * (m ⁴)	31,15 37,76 42,06 44,89 46,81 48,15 <1,5 <2,0 <2,5 <3,0 <3,5 >3,5
Ροπή αδρανείας y-y Moment of inertia y-y	56,26 cm ⁴
Γωνία πρεσαριστή καρφωτή Double crimp corner cleat	1405831000 or 1131327400
NRG BAR	3132501500
Τάπα End cap	3007790403
Γωνία σύνδεσης χυτή Cast mechanical corner cleat	1657711600
Γέφυρα τακαρίσματος Glazing bridge	2907700100
Γωνία επιπεδότητος Alignment corner	1807728000
Καρφί για χυτή γωνία Pin for cleat corner	4700087000
Βίδα για χυτή γωνία Screw for cleat corner	4705146000

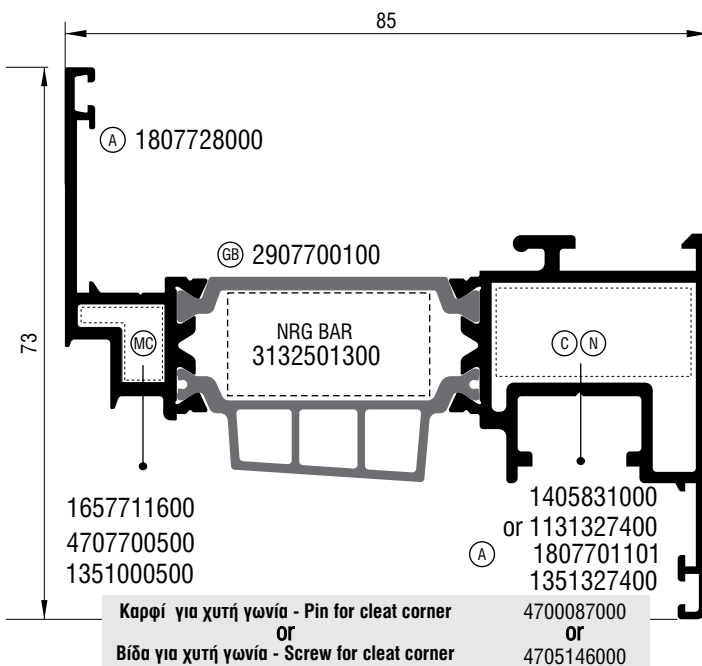

S77976	
Φύλλο Sash	
Εξωτερική περίμετρος External perimeter	449,7 mm
Κύρια περίμετρος Primary perimeter	141 mm
Ροπή αδρανείας x-x * (cm ⁴) Moment of inertia x-x * (m ⁴)	30,78 36,35 39,83 42,06 43,55 44,59 <1,5 <2,0 <2,5 <3,0 <3,5 >3,5
Ροπή αδρανείας y-y Moment of inertia y-y	11,33 cm ⁴
Γωνία σύνδεσης χυτή Cast mechanical corner cleat	1405831000 or 1131327400
Γωνία σύνδεσης χυτή Cast mechanical corner cleat	1657711600
Μεταβλητή γωνία Variable corner cleat	1351327400 IN 1351000500 OUT
Καρφί - Nail Ø5	4707700500
NRG BAR	3132501300
Γωνία επιπεδότητος Alignment corner	1807701101 1807728000
Γέφυρα τακαρίσματος Glazing bridge	2907700100

* Το Ix είναι υπολογισμένο σύμφωνα με το EN 14024

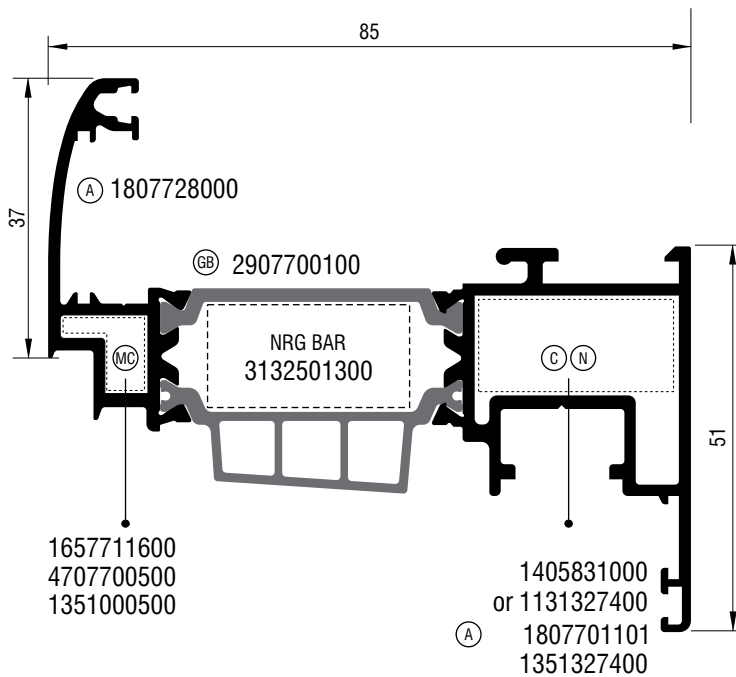

S77870	
Φύλλο Sash	
Εξωτερική περίμετρος External perimeter	469 mm
Κύρια περίμετρος Primary perimeter	147 mm
Ροπή αδρανείας x-x * (cm ⁴) Moment of inertia x-x * (m ⁴)	31,49 37,55 41,39 43,88 45,55 46,71 <1,5 <2,0 <2,5 <3,0 <3,5 >3,5
Ροπή αδρανείας y-y Moment of inertia y-y	13,63 cm ⁴
Γωνία σύνδεσης χυτή Die cast corner cleat	1405831000 or 1131327400
Γωνία σύνδεσης χυτή Cast mechanical corner cleat	1657711600
Μεταβλητή γωνία Variable corner cleat	1351000500 1351327400
Καρφί - Nail Ø5	4707700500
NRG BAR	3132501300
Γωνία επιπεδότητος Alignment corner	1807701101 1807728000
Γέφυρα τακαρίσματος Glazing bridge	2907700100
Καρφί για χυτή γωνία Pin for cleat corner	4700087000
Βίδα για χυτή γωνία Screw for cleat corner	OR 4705146000

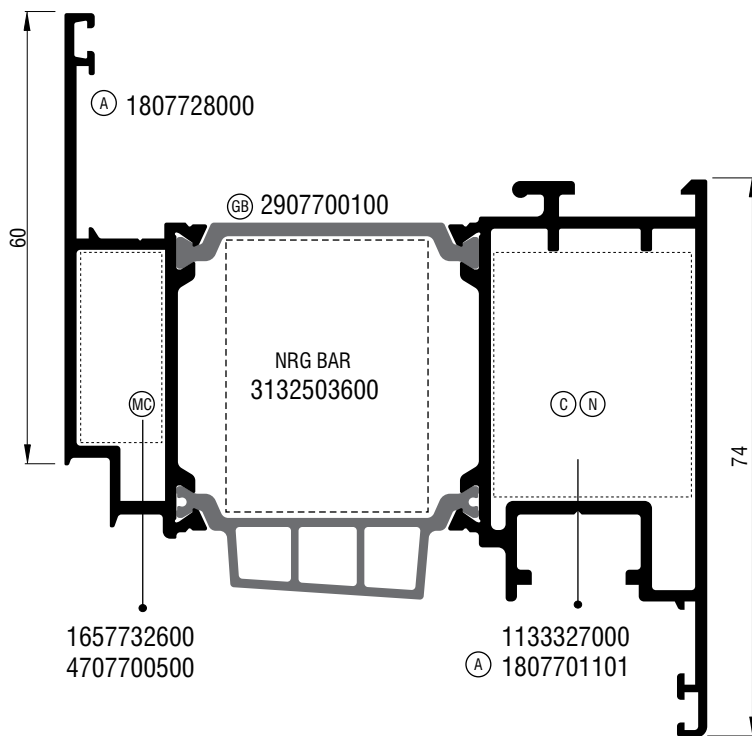

S77972	
Φύλλο Sash	
Εξωτερική περίμετρος External perimeter	505,5 mm
Κύρια περίμετρος Primary perimeter	235 mm
Ροπή αδρανείας x-x * (cm ⁴) Moment of inertia x-x * (m ⁴)	37,49 45,68 51,15 54,83 57,35 59,13 <1,5 <2,0 <2,5 <3,0 <3,5 >3,5
Ροπή αδρανείας y-y Moment of inertia y-y	38,06 cm ⁴
Γωνία πρεσαριστή καρφωτή Double crimp corner cleat	1133327000
NRG BAR	3132503600
Γωνία επιπεδότητος Alignment corner	1807701101 1807728000
Γέφυρα τακαρίσματος Glazing bridge	2907700100
Γωνία σύνδεσης χυτή Cast mechanical corner cleat	1657732600
Καρφί - Nail Ø5	4707700500

* Το Ix είναι υπολογισμένο σύμφωνα με το EN 14024
* Ix is calculated in compliant with EN 14024

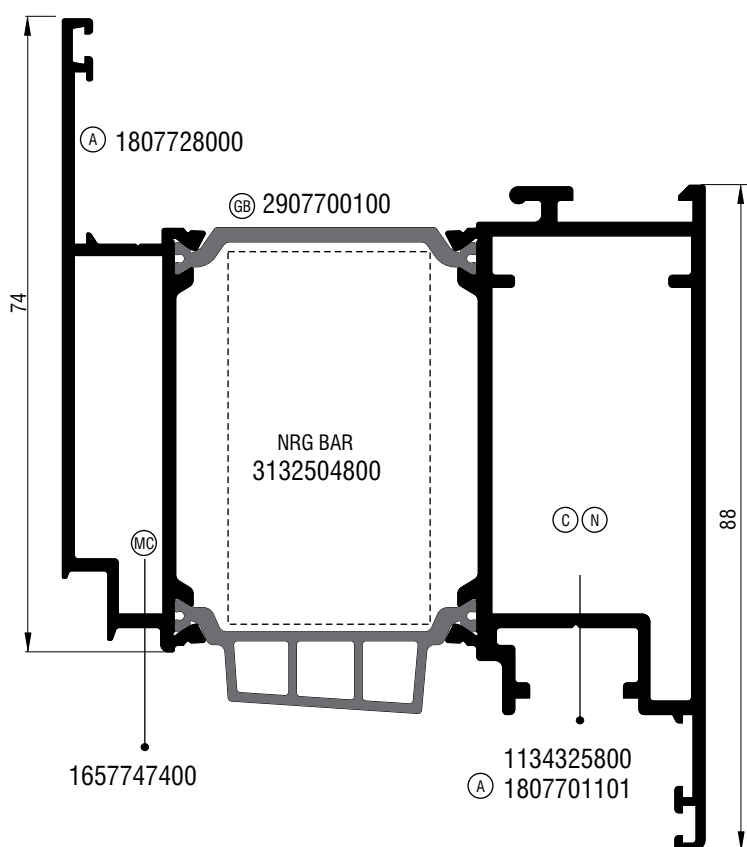

S77829	
Φύλλο Sash	
Εξωτερική περίμετρος External perimeter	537,4 mm
Κύρια περίμετρος Primary perimeter	168,5 mm
Ροπή αδρανείας x-x * (cm ⁴) Moment of inertia x-x * (m)	42,02 52,03 59,02 63,85 67,24 69,67 <1,5 <2,0 <2,5 <3,0 <3,5 >3,5
Ροπή αδρανείας y-y Moment of inertia y-y	67,11 cm ⁴
Γωνία πρεσαριστή καρφωτή Double crimp corner cleat	1134325800
NRG BAR	3132504800
Γωνία επιπεδότητας Alignment corner	1807701101 1807728000
Γέφυρα τακαρίσματος Glazing bridge	2907700100
Γωνία σύνδεσης χυτή Cast mechanical corner cleat	1657747400

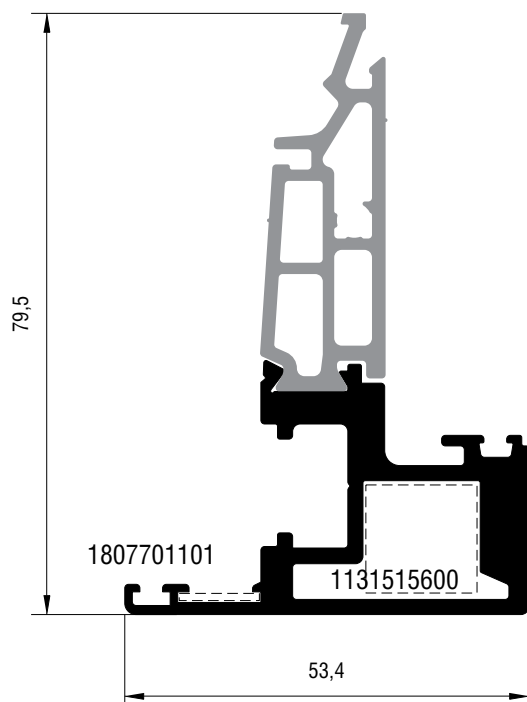

Για Τριπλή Υάλωση | For Triple Glazing

S77926	
Κρυφό φυλλο Hidden sash	
Εξωτερική περίμετρος External perimeter	368,4 mm
Κύρια περίμετρος Primary perimeter	57,6 mm
Ροπή αδρανείας x-x Moment of inertia x-x	34,96 cm ⁴
Ροπή αδρανείας y-y Moment of inertia y-y	9,76 cm ⁴
Γωνία πρεσαριστή καρφωτή Double crimp corner cleat	1131515600
Γωνία επιπεδότητας Alignment Corner	1807701101
Γέφυρα Τακαρίσματος Glazing Bridge	2907792000

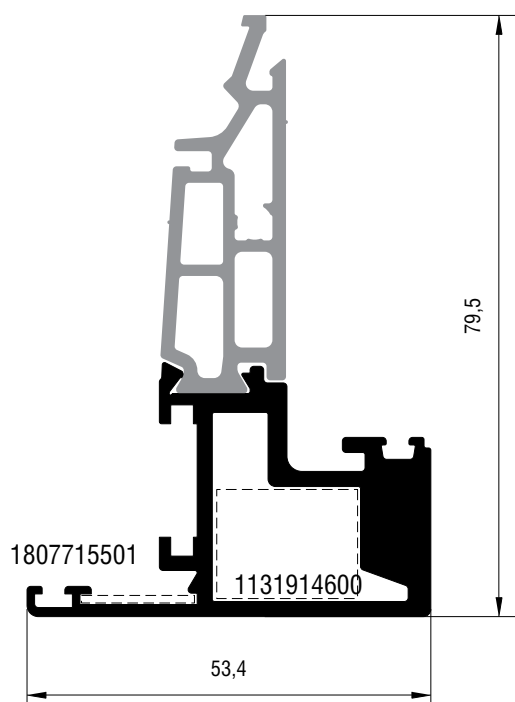

Για Τριπλή Υάλωση | For Triple Glazing

S77928	
Κρυφό φυλλο Hidden sash	
Εξωτερική περίμετρος External perimeter	368,9 mm
Κύρια περίμετρος Primary perimeter	56,8 mm
Ροπή αδρανείας x-x Moment of inertia x-x	34,83 cm ⁴
Ροπή αδρανείας y-y Moment of inertia y-y	10,44 cm ⁴
Γωνία πρεσαριστή καρφωτή Double crimp corner cleat	1131914600
Γωνία επιπεδότητας Alignment Corner	1807715501
Γέφυρα Τακαρίσματος Glazing Bridge	2907792000

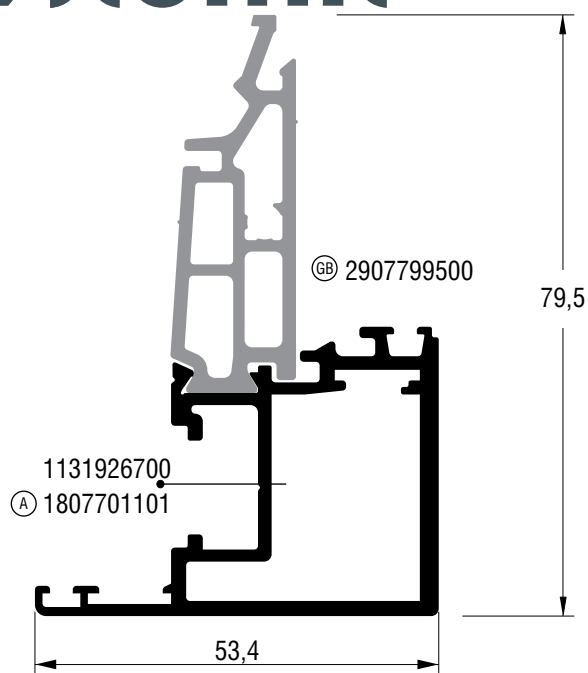

Για Διπλή Υάλωση | For Double Glazing

S77176	
Φύλλο Sash	
Εξωτερική περίμετρος External perimeter	391,1 mm
Κύρια περίμετρος Primary perimeter	61 mm
Ροπή αδρανείας x-x Moment of inertia x-x	31,5 cm ⁴
Ροπή αδρανείας y-y Moment of inertia y-y	9,46 cm ⁴
Γωνία πρεσαριστή καρφωτή Double crimp corner cleat	1131926700
Γωνία επιπεδότητος Alignment corner	1807701101
Γέφυρα τακαρίσματος Glazing bridge	2907799500

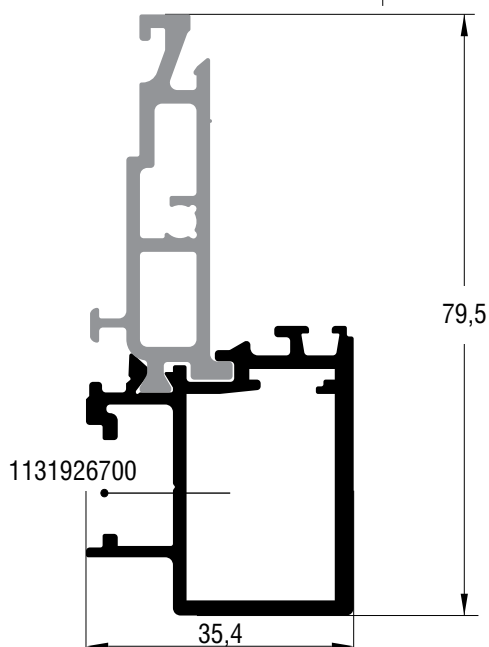

Για Διπλή Υάλωση | For Double Glazing

S77178	
Μπινόφυλλο Narrow dummy mullion	
Εξωτερική περίμετρος External perimeter	320 mm
Κύρια περίμετρος Primary perimeter	62 mm
Ροπή αδρανείας x-x Moment of inertia x-x	26,14 cm ⁴
Ροπή αδρανείας y-y Moment of inertia y-y	5,92 cm ⁴
Γωνία πρεσαριστή καρφωτή Double crimp corner cleat	1131926700

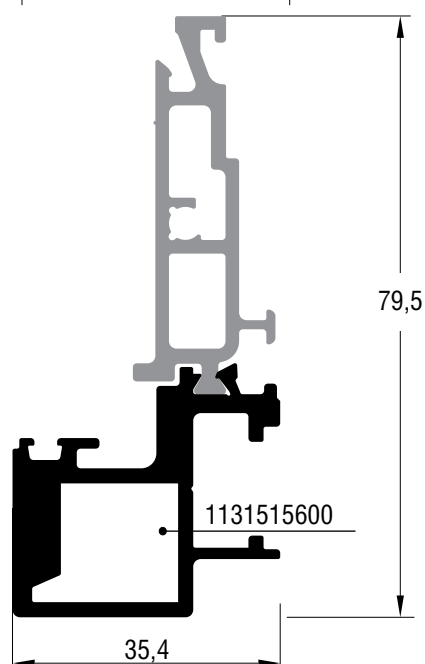

Για Τριπλή Υάλωση | For Triple Glazing

S77930	
Μπινόφυλλο Narrow dummy mullion	
Εξωτερική περίμετρος External perimeter	340,8 mm
Κύρια περίμετρος Primary perimeter	46 mm
Ροπή αδρανείας x-x Moment of inertia x-x	29,84 cm ⁴
Ροπή αδρανείας y-y Moment of inertia y-y	5,99 cm ⁴
Γωνία πρεσαριστή καρφωτή Double crimp corner cleat	1131515600

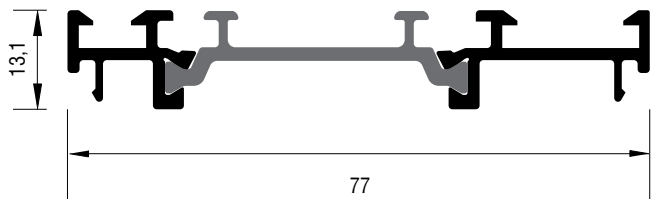

S77964	
Πρόσθετο Additional profile	
Εξωτερική περίμετρος External perimeter	293,2 mm
Κύρια περίμετρος Primary perimeter	20,5 mm
Ροπή αδρανείας x-x (cm ⁴) Moment of inertia x-x (m)	10,76 11,72 12,23 12,53 12,72 12,84 <1,5 <2,0 <2,5 <3,0 <3,5 >3,5
Ροπή αδρανείας y-y Moment of inertia y-y	0,25 cm ⁴

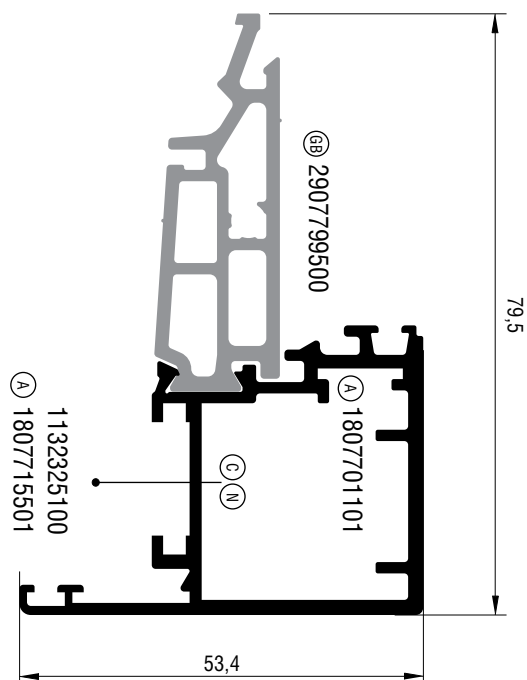

Για Διπλή Υάλωση | For Double Glazing

S77068	
Φύλλο Sash	
Εξωτερική περίμετρος External perimeter	383,9 mm
Κύρια περίμετρος Primary perimeter	97 mm
Ροπή αδρανείας x-x Moment of inertia x-x	30,7 cm ⁴
Ροπή αδρανείας y-y Moment of inertia y-y	9,37 cm ⁴
Γωνία πρεσαριστή καρφωτή Double crimp corner cleat	1132325100
Γωνία επιπεδότητας Alignment corner	1807701101 1807715501
Γέφυρα τακαρίσματος Glazing bridge	2907799500

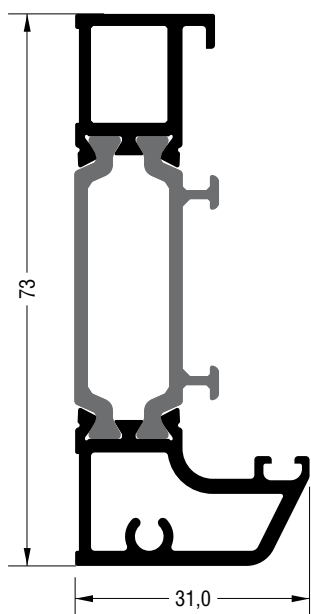

S77050	
Κατωκάσι Sub sill	
Εξωτερική περίμετρος External perimeter	261,5 mm
Κύρια περίμετρος Primary perimeter	68,5 mm
Ροπή αδρανείας x-x * (cm ⁴) Moment of inertia x-x * (m)	17,71 20,50 22,15 23,17 23,83 24,28 <1,5 <2,0 <2,5 <3,0 <3,5 >3,5
Ροπή αδρανείας y-y Moment of inertia y-y	3,16 cm ⁴
Ταπα Cap	3107705003

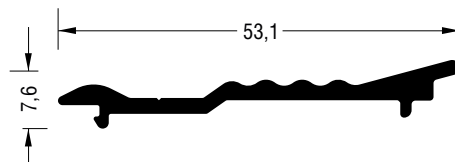

S77051	
Πρόσθετο Additional profile	
Εξωτερική περίμετρος External perimeter	122,8 mm
Κύρια περίμετρος Primary perimeter	59,4 mm
Ροπή αδρανείας x-x Moment of inertia x-x	0,03 cm ⁴
Ροπή αδρανείας y-y Moment of inertia y-y	3,48 cm ⁴

* Το Ix είναι υπολογισμένο σύμφωνα με το EN 14024
* Ix is calculated in compliant with EN 14024

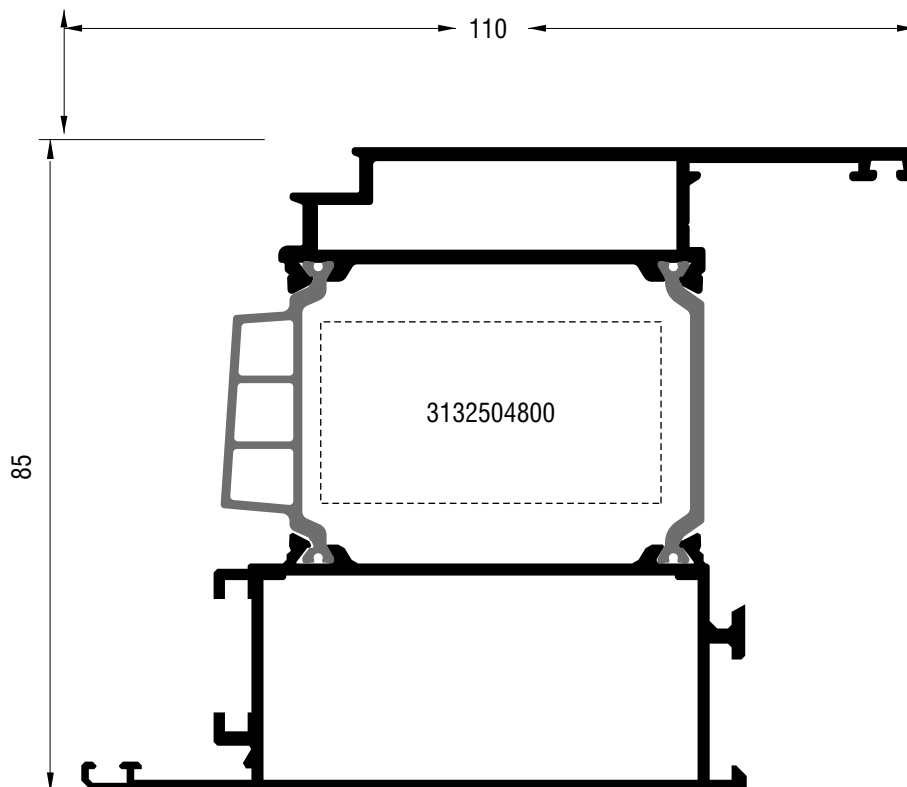

S77552	
Φύλλο Sash	
Εξωτερική περίμετρος External perimeter	532 mm
Κύρια περίμετρος Primary perimeter	168,5 mm
Ροπή αδρανείας x-x * (cm ⁴) Moment of inertia x-x * (m)	40,57 50,02 56,54 61,00 64,12 66,34 <1,5 <2,0 <2,5 <3,0 <3,5 >3,5
Ροπή αδρανείας y-y Moment of inertia y-y	65,6 cm ⁴
CRIMP CORNER CLEAT 57,4x25,8mm	1135725800
ALIGNMENT CORNER 22.5x50x1.5	1807728000
CAST CORNER FOR S77 SASHES 70x9.8mm	1657747400
ALIGNMENT CORNER 15x30x1.25	1807715501
NRG BAR	3132504800

* Το Ix είναι υπολογισμένο σύμφωνα με το EN 14024

* Ix is calculated in compliance with EN 14024

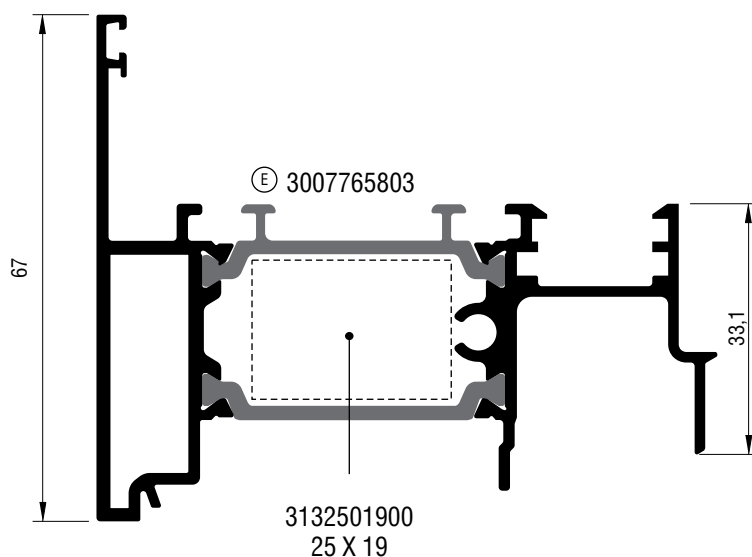

S77658	
Μπινί Ανοιγομένου Inverion profile for opening	
Εξωτερική περίμετρος External perimeter	482 mm
Κύρια περίμετρος Primary perimeter	136 mm
Ροπή αδρανείας x-x * (cm ⁴) Moment of inertia x-x * (m)	23,75 28,24 31,06 32,87 34,09 34,93 <1,5 <2,0 <2,5 <3,0 <3,5 >3,5
Ροπή αδρανείας y-y Moment of inertia y-y	11,72 cm ⁴
NRG BAR	3132501900 25 X 19
Τάπα End cap	3007765803

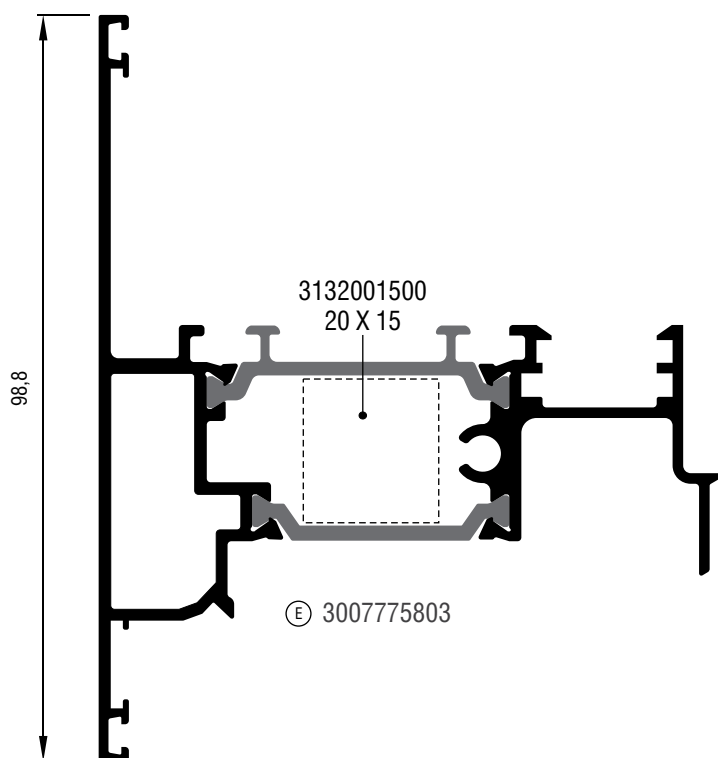

S77758	
Μπινί Ανοιγομένου Inverion profile for opening	
Εξωτερική περίμετρος External perimeter	525,7
Κύρια περίμετρος Primary perimeter	148
Ροπή αδρανείας x-x * (cm ⁴) Moment of inertia x-x * (m)	25,85 30,92 34,17 36,28 37,70 38,70 <1,5 <2,0 <2,5 <3,0 <3,5 >3,5
Ροπή αδρανείας y-y Moment of inertia y-y	22,47 cm ⁴
NRG BAR	3132001500 20 X 15
Τάπα End cap	3007775803

* Το Ix είναι υπολογισμένο σύμφωνα με το EN 14024
* Ix is calculated in compliant with EN 14024

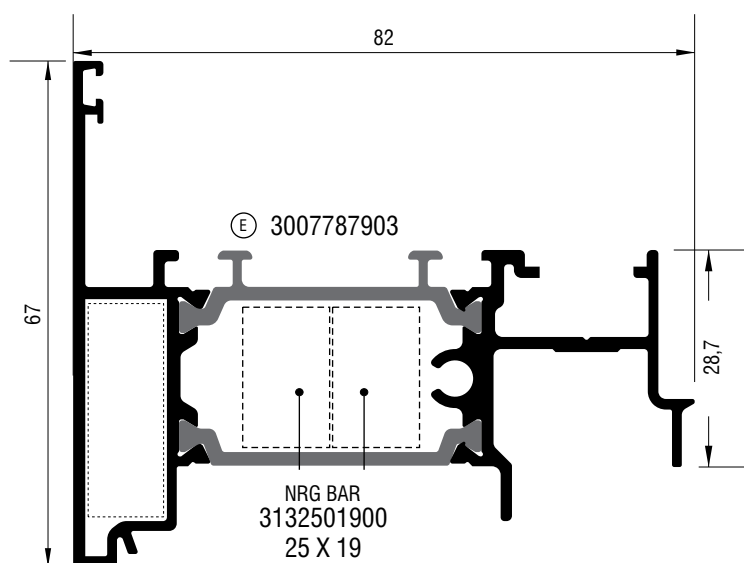

S77879	
Μπινί Adjoining profile	
Εξωτερική περίμετρος External perimeter	455,3 mm
Κύρια περίμετρος Primary perimeter	105,7 mm
Ροπή αδρανείας x-x * (cm ⁴) Moment of inertia x-x * (m ⁴)	23,20 27,61 30,38 32,17 33,36 34,19 <1,5 <2,0 <2,5 <3,0 <3,5 >3,5
Ροπή αδρανείας y-y Moment of inertia y-y	11,55 cm ⁴
NRG BAR	3132501900 25 X 19
Τάπα End cap	3007787903

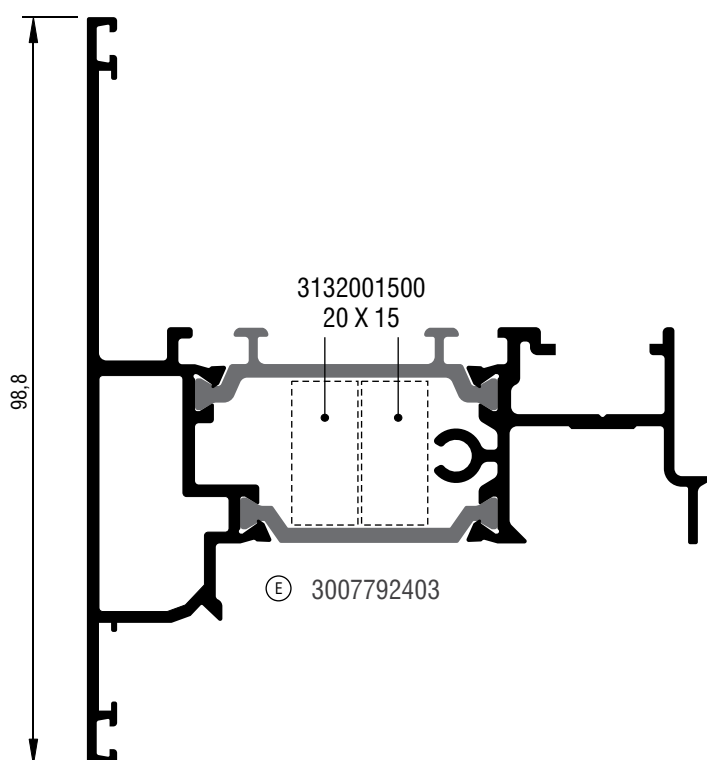

S77924	
Μπινί Ανοιγομένου Inversion profile for opening	
Εξωτερική περίμετρος External perimeter	520,3 mm
Κύρια περίμετρος Primary perimeter	145 mm
Ροπή αδρανείας x-x * (cm ⁴) Moment of inertia x-x * (m ⁴)	25,07 29,99 33,14 35,19 36,58 37,54 <1,5 <2,0 <2,5 <3,0 <3,5 >3,5
Ροπή αδρανείας y-y Moment of inertia y-y	22,34 cm ⁴
NRG BAR	3132001500 20 X 15
Τάπα End cap	3007792403

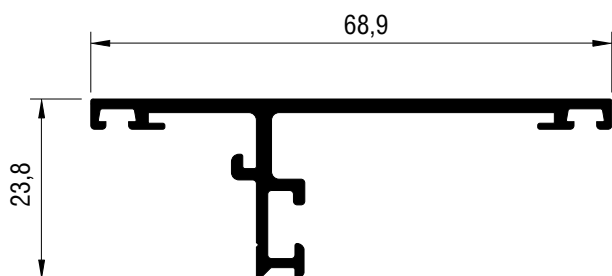

S77903	
Καπάκι Μπινιού Inversion profile cover	
Εξωτερική περίμετρος External perimeter	251,3 mm
Κύρια περίμετρος Primary perimeter	76 mm
Ροπή αδρανείας x-x * Moment of inertia x-x *	0,86 cm ⁴
Ροπή αδρανείας y-y Moment of inertia y-y	6,69 cm ⁴

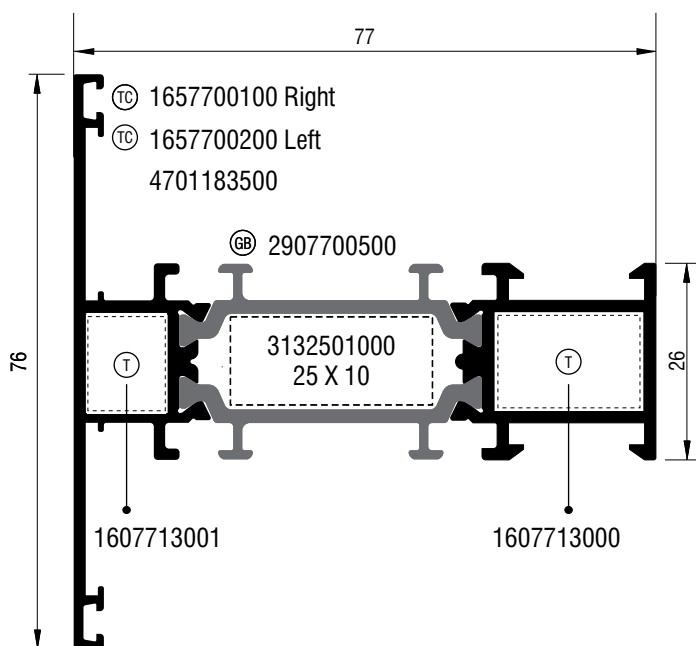

S77562	
Ταυ Ανοιγομένου Transom mullion for opening	
Εξωτερική περίμετρος External perimeter	503 mm
Κύρια περίμετρος Primary perimeter	109,5 mm
Ροπή αδρανείας x-x (cm ⁴) Moment of inertia x-x (m)	23,72 28,12 30,84 32,57 33,72 34,51 <1,5 <2,0 <2,5 <3,0 <3,5 >3,5
Ροπή αδρανείας y-y Moment of inertia y-y	10,29 cm ⁴
NRG BAR	3132501000 25 X 10
Γωνία σύνδεσης χυτή Cast mechanical corner cleat	1657700100 Right 1657700200 Left
Καρφί - Nail Ø6	4701183500
Γέφυρα τακαρίσματος Glazing bridge	2907700500
Σύνδεσμος T-cleat	1607713000 1607713001

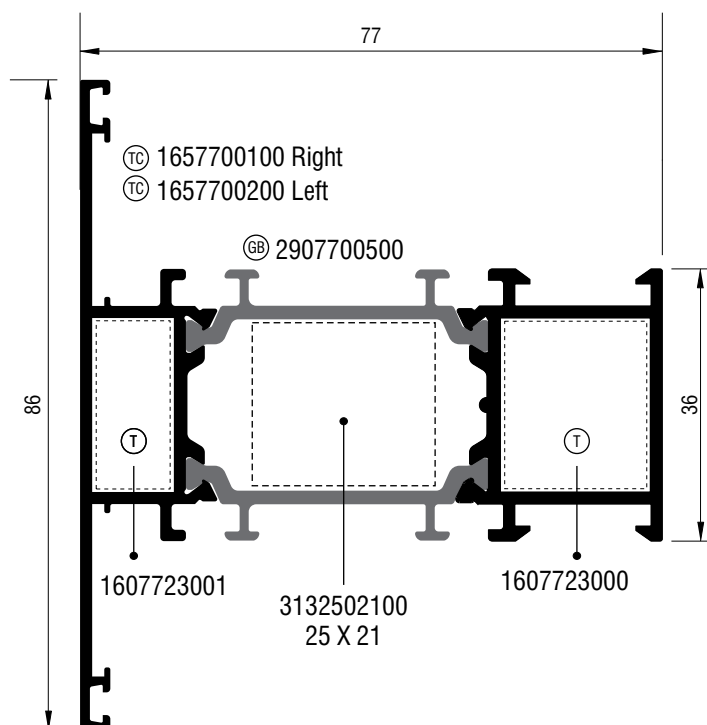

S77564	
Ταυ Ανοιγομένου Transom mullion	
Εξωτερική περίμετρος External perimeter	524 mm
Κύρια περίμετρος Primary perimeter	142,5 mm
Ροπή αδρανείας x-x * (cm ⁴) Moment of inertia x-x * (m)	26,46 31,91 35,40 37,67 39,20 40,27 <1,5 <2,0 <2,5 <3,0 <3,5 >3,5
Ροπή αδρανείας y-y Moment of inertia y-y	18,35 cm ⁴
NRG BAR	3132502100 25 X 21
Σύνδεσμος ταυ χυτός Cast T - cleat	1657700100 Right 1657700200 Left
Καρφί - Nail Ø6	4701183500
Σύνδεσμος ταυ αλουμινίου Aluminium T - cleat	1607723000 1607723001
Γέφυρα τακαρίσματος Glazing bridge	2907700500

* Το Ix είναι υπολογισμένο σύμφωνα με το EN 14024
* Ix is calculated in compliant with EN 14024

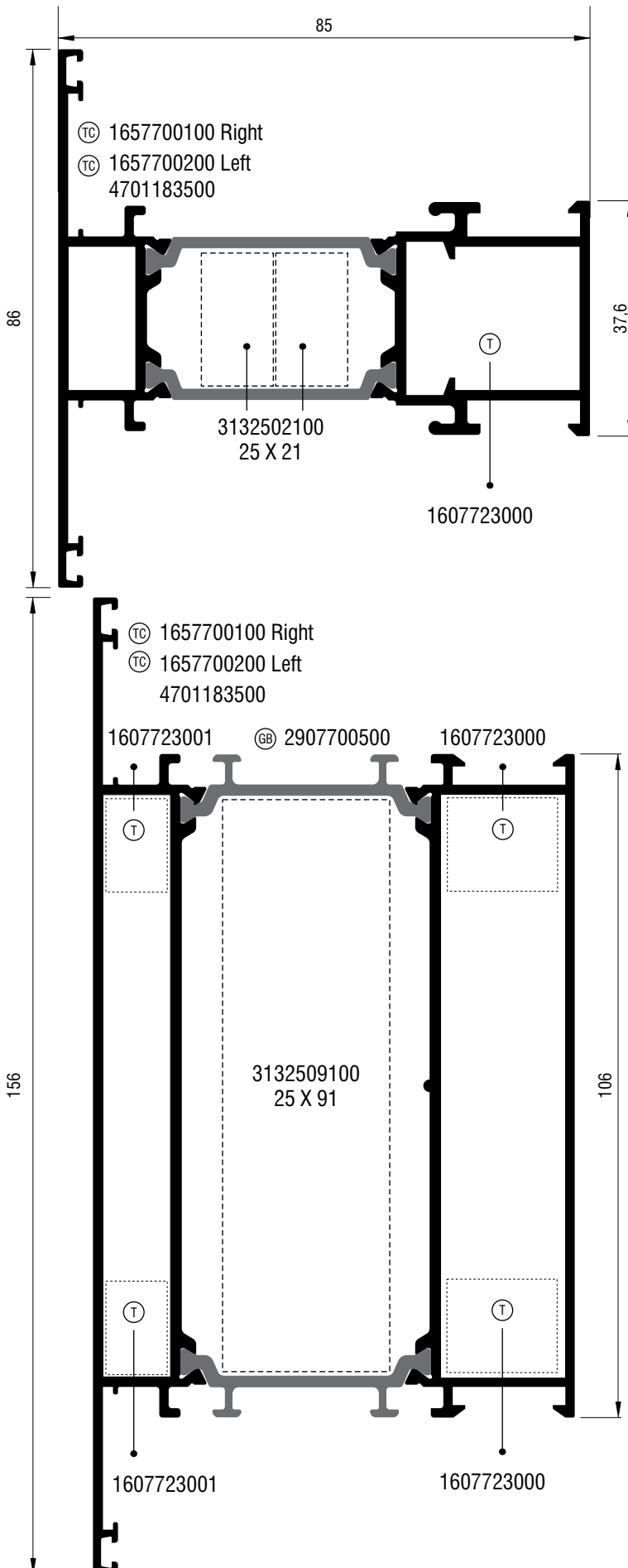

S77566	
Ταυ Ανοιγομένου Transom mullion for opening	
Εξωτερική περίμετρος External perimeter	476 mm
Κύρια περίμετρος Primary perimeter	151 mm
Ροπή αδρανείας x-x (cm ⁴) Moment of inertia x-x (m)	33,63 40,91 45,70 48,87 51,04 52,56 <1,5 <2,0 <2,5 <3,0 <3,5 >3,5
Ροπή αδρανείας y-y Moment of inertia y-y	18,68 cm ⁴
NRG BAR	3132502100 25 X 21
Σύνδεσμος του χιτός Cast T - cleat	1657700100 Right 1657700200 Left
Καρφί - Nail Ø6	4701183500
Σύνδεσμος T-cleat	1607723000

S77568	
Ταυ Ανοιγομένου Transom mullion for opening	
Εξωτερική περίμετρος External perimeter	663,3 mm
Κύρια περίμετρος Primary perimeter	270 mm
Ροπή αδρανείας x-x * (cm ⁴) Moment of inertia x-x * (m)	39,18 50,71 59,37 65,68 70,26 73,64 <1,5 <2,0 <2,5 <3,0 <3,5 >3,5
Ροπή αδρανείας y-y Moment of inertia y-y	195,2 cm ⁴
NRG BAR	3132509100 25 X 91
Σύνδεσμος του χιτός Cast T - cleat	1657700100 Right 1657700200 Left
Καρφί - Nail Ø6	4701183500
Γέφυρα τακαρίσματος Glazing bridge	2907700500
Σύνδεσμος T-cleat	1607723000 1607723001

* Το Ix είναι υπολογισμένο σύμφωνα με το EN 14024

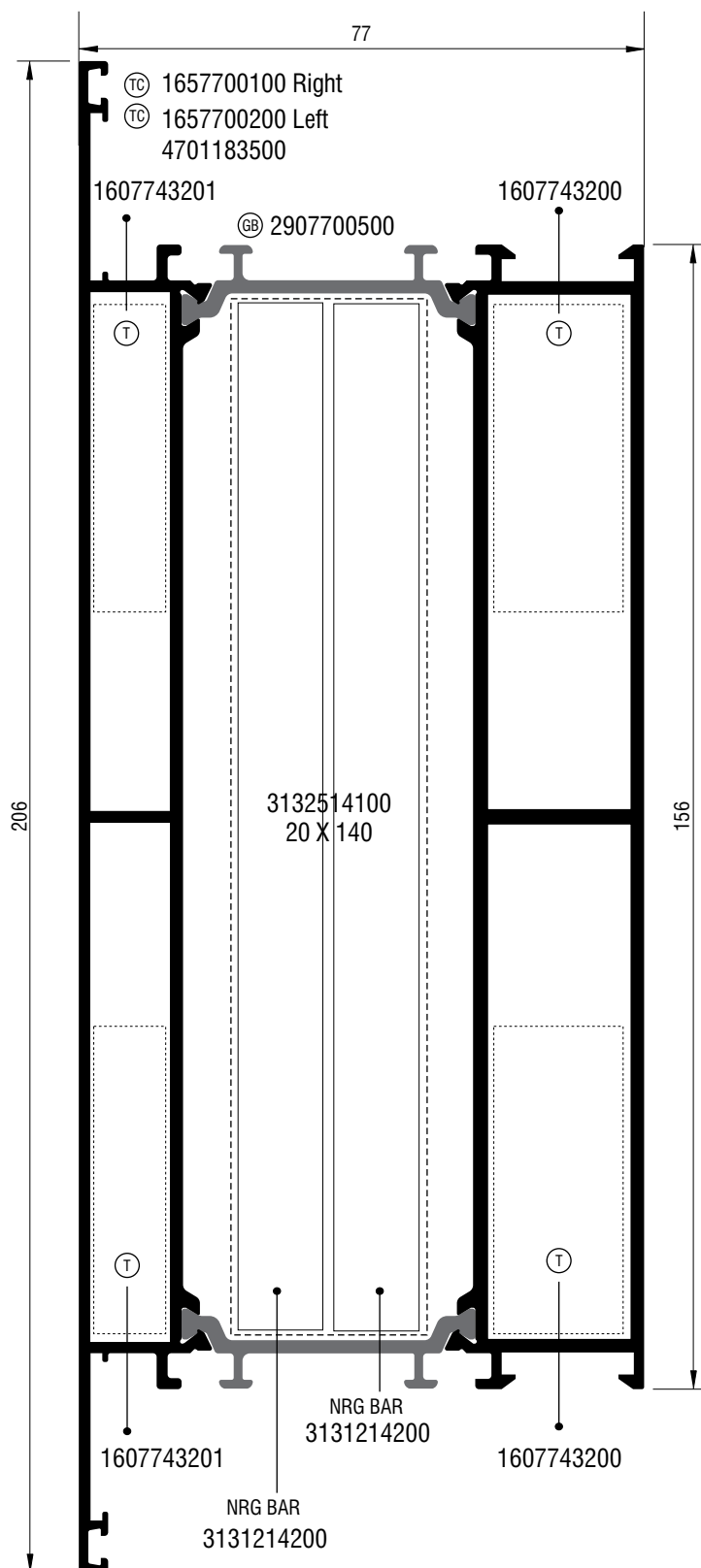

S77570	
Ταυ Ανοιγομένου Transom mullion for opening	
Εξωτερική περίμετρος External perimeter	764,4 mm
Κύρια περίμετρος Primary perimeter	369 mm
Ροπή αδρανείας x-x * (cm ⁴) Moment of inertia x-x * (m)	46,13 61,52 74,08 83,82 91,26 96,95 <1,5 <2,0 <2,5 <3,0 <3,5 >3,5
Ροπή αδρανείας y-y Moment of inertia y-y	493,32 cm ⁴
NRG BAR	3132514100 20 X 140
Σύνδεσμος του χιτώσ Cast T - cleat	1657700100 Right 1657700200 Left
Καρφί - Nail Ø6	4701183500
Γέφυρα τακαρίσματος Glazing bridge	2907700500
Σύνδεσμος T-cleat	1607743201 (2 τεμ. - pieces) 1607743200 (2 τεμ. - pieces)

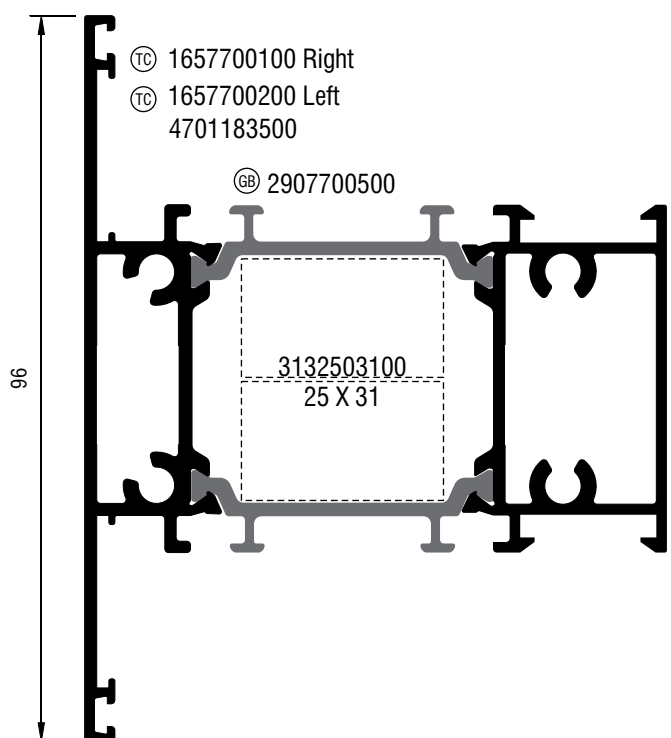

S7770	
Ταυ Ανοιγομένου Transom mullion for opening	
Εξωτερική περίμετρος External perimeter	503 mm
Κύρια περίμετρος Primary perimeter	109,5 mm
Ροπή αδρανείας x-x (cm ⁴) Moment of inertia x-x (m)	29,57 36,71 41,53 44,78 47,03 48,62 <1,5 <2,0 <2,5 <3,0 <3,5 >3,5
Ροπή αδρανείας y-y Moment of inertia y-y	31,36 cm ⁴
Σύνδεσμος του χιτώσ Cast T - cleat	1657700100 Right 1657700200 Left
Γέφυρα τακαρίσματος Glazing bridge	2907700500
NRG BAR	3132503100 25 X 31
Βίδα Screw	4x 798-21-255-32

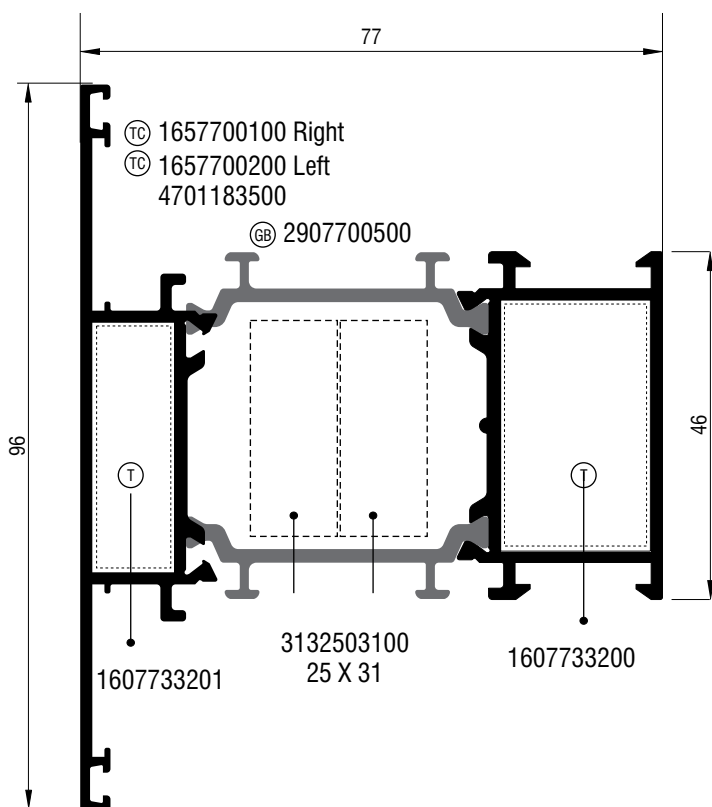

S7776	
Ταυ Ανοιγομένου Transom mullion for opening	
Εξωτερική περίμετρος External perimeter	543 mm
Κύρια περίμετρος Primary perimeter	150 mm
Ροπή αδρανείας x-x (cm ⁴) Moment of inertia x-x (m)	28,58 34,92 39,09 41,09 43,74 45,07 <1,5 <2,0 <2,5 <3,0 <3,5 >3,5
Ροπή αδρανείας y-y Moment of inertia y-y	29,9 cm ⁴
Σύνδεσμος T-cleat	1607733200 1607733201
Σύνδεσμος του χιτώσ Cast T - cleat	1657700100 Right 1657700200 Left
Καρφί - Nail Ø6	4701183500
NRG BAR	3132503100 25 X 31
Γέφυρα τακαρίσματος Glazing bridge	2907700500

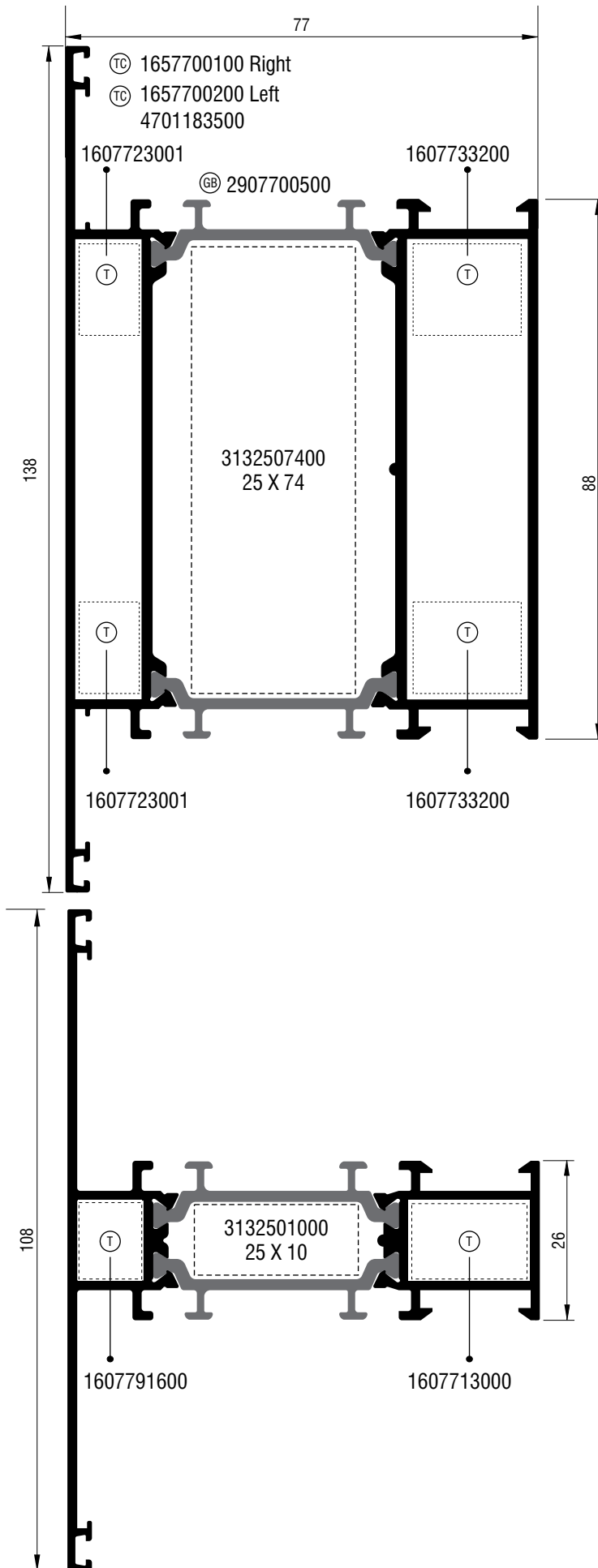

S77888	
Ταυ Ανοιγομένου Transom mullion for opening	
Εξωτερική περίμετρος External perimeter	627,1 mm
Κύρια περίμετρος Primary perimeter	232 mm
Ροπή αδρανείας x-x * (cm ⁴) Moment of inertia x-x * (m ⁴)	36,38 46,43 53,72 58,90 62,60 65,28 <1,5 <2,0 <2,5 <3,0 <3,5 >3,5
Ροπή αδρανείας y-y Moment of inertia y-y	79,9 cm ⁴
NRG BAR	3132507400 25 X 74
Σύνδεσμος ταυ χυτός Cast T - cleat	1657700100 Right 1657700200 Left
Καρφί - Nail Ø6	4701183500
Γέφυρα τακαρίσματος Glazing bridge	2907700500
Σύνδεσμος T-cleat	1607733201 1607733201

S77916	
Ταυ Ανοιγομένου Transom mullion	
Εξωτερική περίμετρος External perimeter	545,6 mm
Κύρια περίμετρος Primary perimeter	37,5 mm
Ροπή αδρανείας x-x * (cm ⁴) Moment of inertia x-x * (m ⁴)	25,77 30,93 34,20 36,30 37,71 38,69 <1,5 <2,0 <2,5 <3,0 <3,5 >3,5
Ροπή αδρανείας y-y Moment of inertia y-y	25,14 cm ⁴
Σύνδεσμος T-cleat	1607713000 1607791600
NRG BAR	3132501000 25 X 10

* Το Ix είναι υπολογισμένο σύμφωνα με το EN 14024

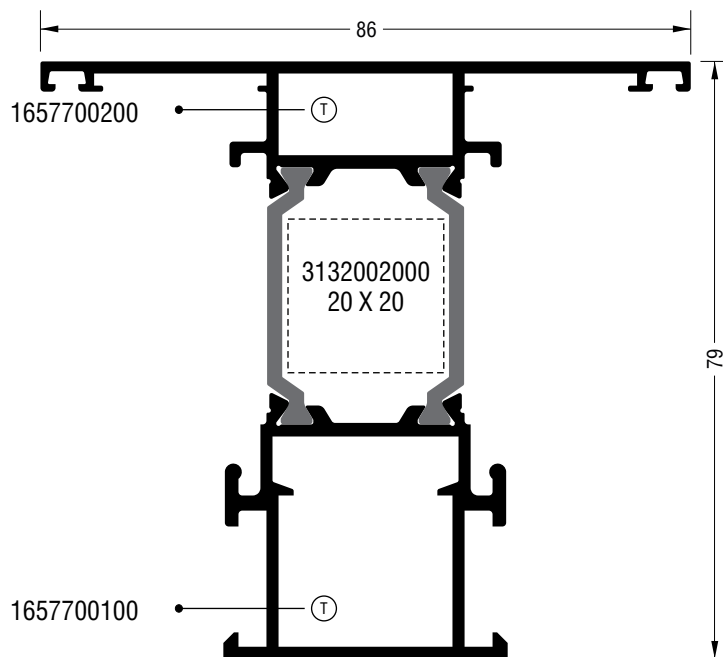

S77210	
Ταυ Φύλλου Sash transom	
Εξωτερική περίμετρος External perimeter	462,8 mm
Κύρια περίμετρος Primary perimeter	150,3 mm
Ροπή αδρανείας x-x * (cm ⁴) Moment of inertia x-x * (m)	28,31 34,25 38,16 40,75 42,51 43,75 <1,5 <2,0 <2,5 <3,0 <3,5 >3,5
Ροπή αδρανείας y-y Moment of inertia y-y	18,40 cm ⁴
Σύνδεσμος T-cleat	1657700200 1657700100
NRG BAR	3132002000 20 X 20

Profile S77210 is sash transom for S77630 (sash opening out)

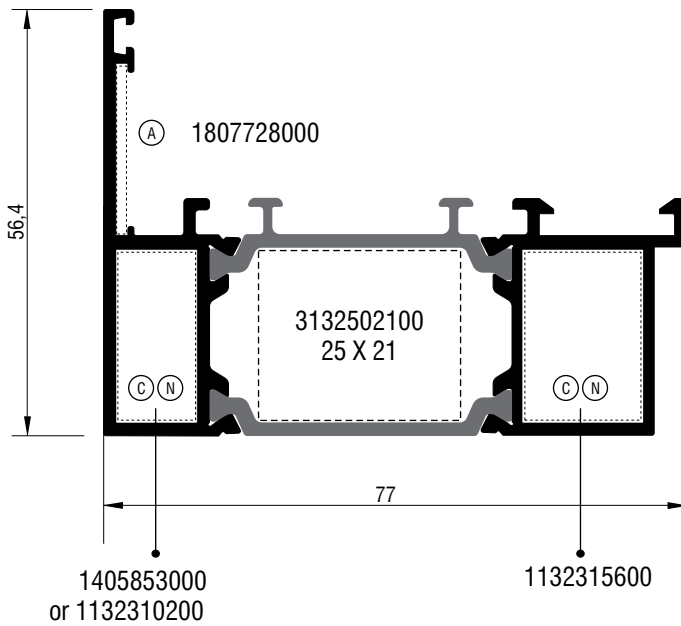

Καρφί για χυτή γωνία - Pin for cleat corner 4700087000
 or
 Βίδα για χυτή γωνία - Screw for cleat corner 4705146000

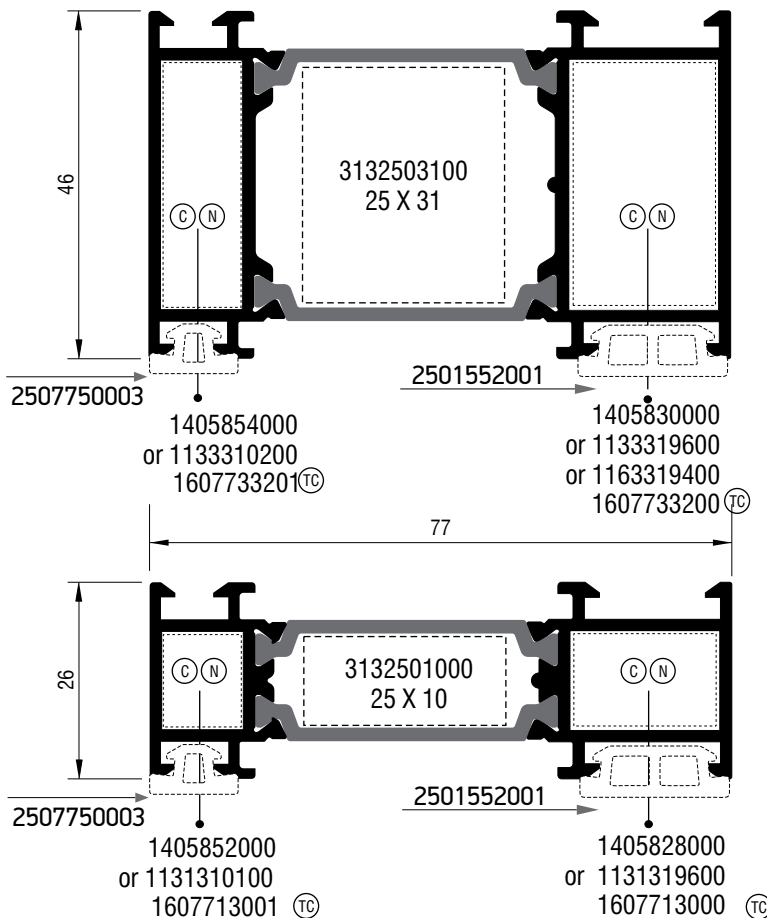

Καρφί για χυτή γωνία - Pin for cleat corner 4700087000
 or
 Βίδα για χυτή γωνία - Screw for cleat corner 4705146000

S77194	
Προφίλ αντεπιστροφής Reversing Profile	
Εξωτερική περίμετρος External perimeter	375.6 mm
Κύρια περίμετρος Primary perimeter	93,7 mm
Ροπή αδρανείας x-x * (cm ⁴) Moment of inertia x-x * (m)	21,10 24,86 27,16 28,61 29,57 30,23 <1,5 <2,0 <2,5 <3,0 <3,5 >3,5
Ροπή αδρανείας y-y Moment of inertia y-y	10,83 cm ⁴
NRG BAR	3132502100
Γωνία πρεσσαριστή καρφωτή Double crimp corner cleat	1132315600 Έξω - Outer
Γωνία σύνδεσης χυτή Cast mechanical corner cleat	1405853000 or 1132310200
Γωνία επιπεδότητας Alignment Corner	1807728000
Καρφί για χυτή γωνία Pin for cleat corner	4700087000
Βίδα για χυτή γωνία Screw for cleat corner	OR 4705146000

S77622	
Κάσα Frame	
Εξωτερική περίμετρος External perimeter	345,7 mm
Κύρια περίμετρος Primary perimeter	106 mm
Ροπή αδρανείας x-x * (cm ⁴) Moment of inertia x-x * (m)	24,55 29,40 32,48 34,48 35,82 36,76 <1,5 <2,0 <2,5 <3,0 <3,5 >3,5
Ροπή αδρανείας y-y Moment of inertia y-y	15,53 cm ⁴
Γωνία σύνδεσης χυτή Cast mechanical corner cleat	1405854000 or 1133310200 1405830000 or 1133319600 or 1163319400
Σύνδεσμος ται χυτός Cast Aluminium T-cleat	1607733200 1607733201
NRG BAR	3132503100 25 X 31

S77623	
Κάσα Frame	
Εξωτερική περίμετρος External perimeter	305,6 mm
Κύρια περίμετρος Primary perimeter	65,5 mm
Ροπή αδρανείας x-x * (cm ⁴) Moment of inertia x-x * (m)	19,04 22,02 23,80 24,90 25,62 26,11 <1,5 <2,0 <2,5 <3,0 <3,5 >3,5
Ροπή αδρανείας y-y Moment of inertia y-y	2,76 cm ⁴
Γωνία σύνδεσης χυτή Cast mechanical corner cleat	1405852000 or 1131310100 1405828000 or 1131319600
Σύνδεσμος ται χυτός Cast Aluminium T-cleat	1607713000 1607713001
NRG BAR	3132501000 25 X 10

* Το Ix είναι υπολογισμένο σύμφωνα με το EN 14024
 * Ix is calculated in compliant with EN 14024

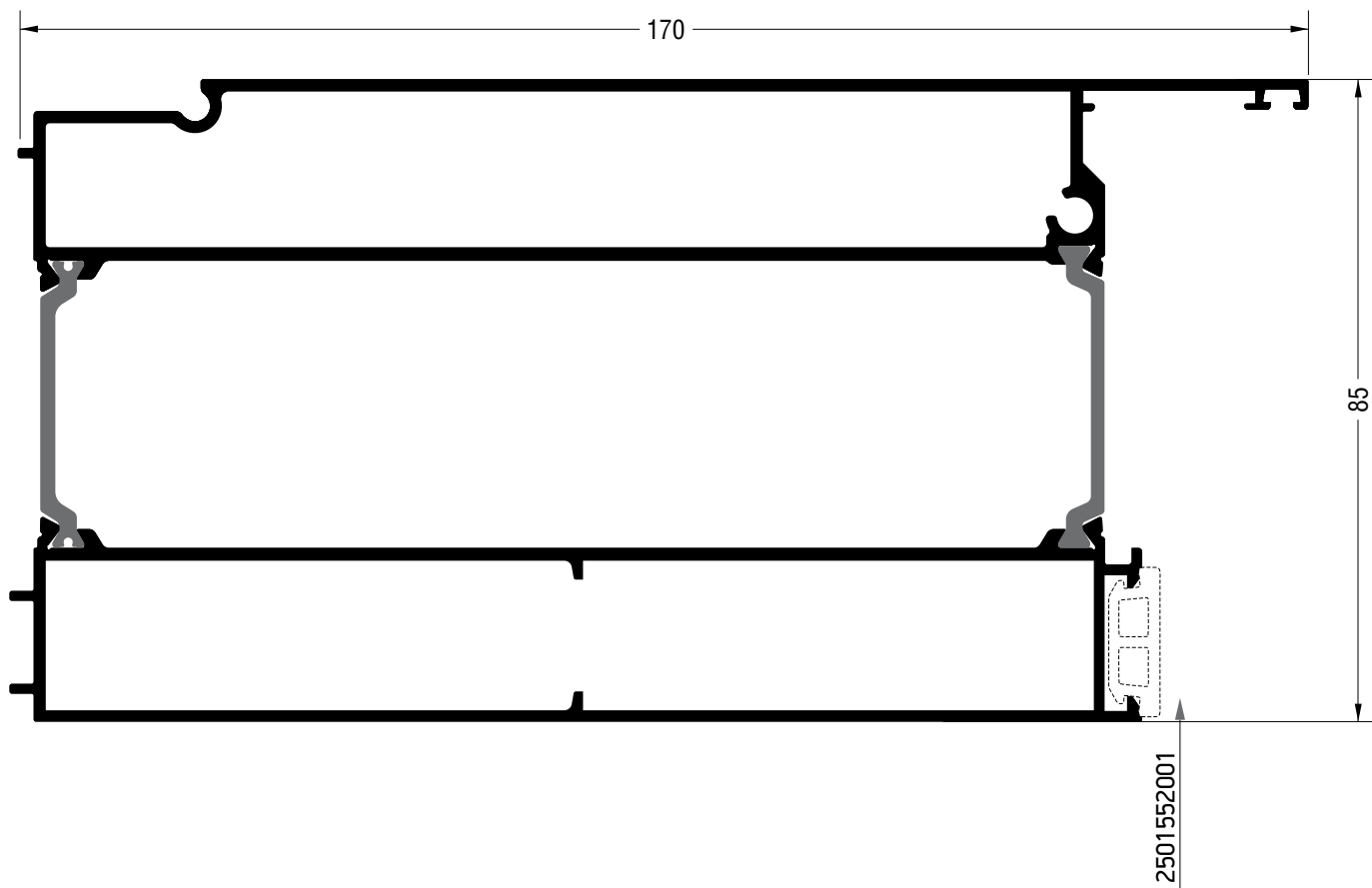

S77044	
Κάσα Frame	
Εξωτερική περίμετρος External perimeter	579 mm
Κύρια περίμετρος Primary perimeter	296 mm
Ροπή αδρανείας x-x * (cm ⁴) Moment of inertia x-x * (m)	51,34 66,61 78,73 87,94 94,85 100,1 <1,5 <2,0 <2,5 <3,0 <3,5 >3,5
Ροπή αδρανείας y-y Moment of inertia y-y	387,2 cm ⁴
Cast T-connector	1657700200
Interior T-connector	1607767200
Cast T-connector	1657700100

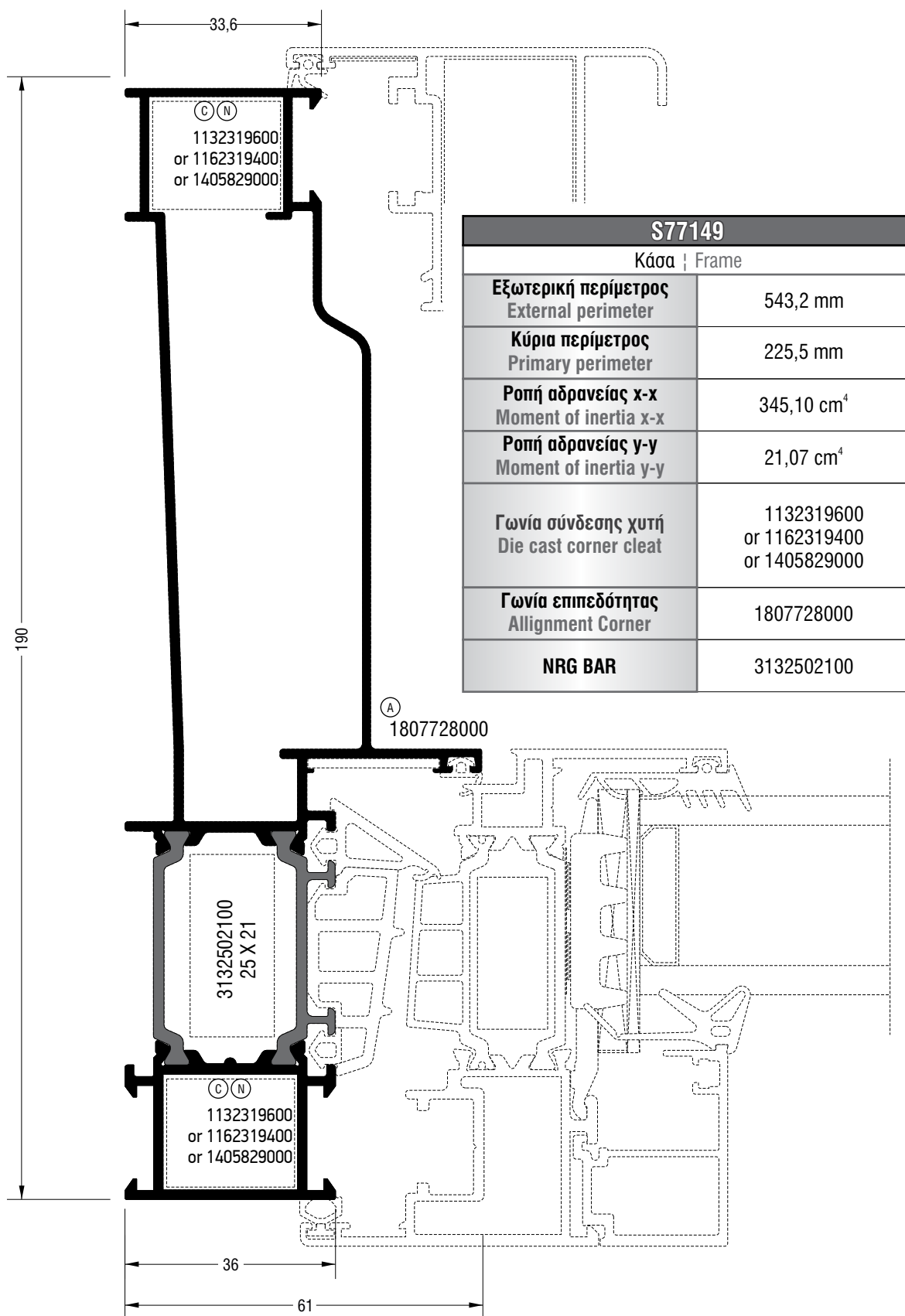

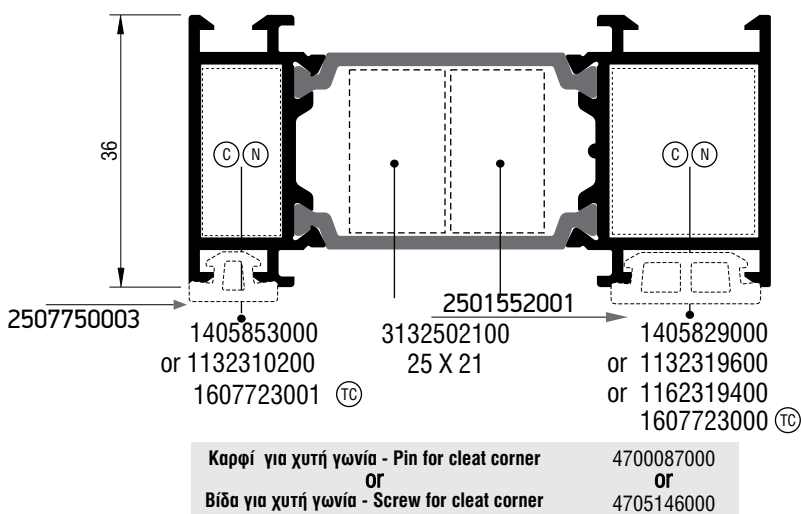

S77625	
Κάσα Frame	
Εξωτερική περίμετρος External perimeter	325,6 mm
Κύρια περίμετρος Primary perimeter	110,3 mm
Ροπή αδρανείας x-x * (cm ⁴) Moment of inertia x-x * (m ⁴)	22,09 26,06 28,51 30,07 31,10 31,81 <1,5 <2,0 <2,5 <3,0 <3,5 >3,5
Ροπή αδρανείας y-y Moment of inertia y-y	7,70 cm ⁴
Γωνία σύνδεσης χυτή Cast mechanical corner cleat	1405853000 or 1132310200
	1405829000 or 1132319600 or 1162319400
Σύνδεσμος ται χυτός Cast Aluminium T-cleat	1607723000 1607723001
NRG BAR	3132502100 25 X 21

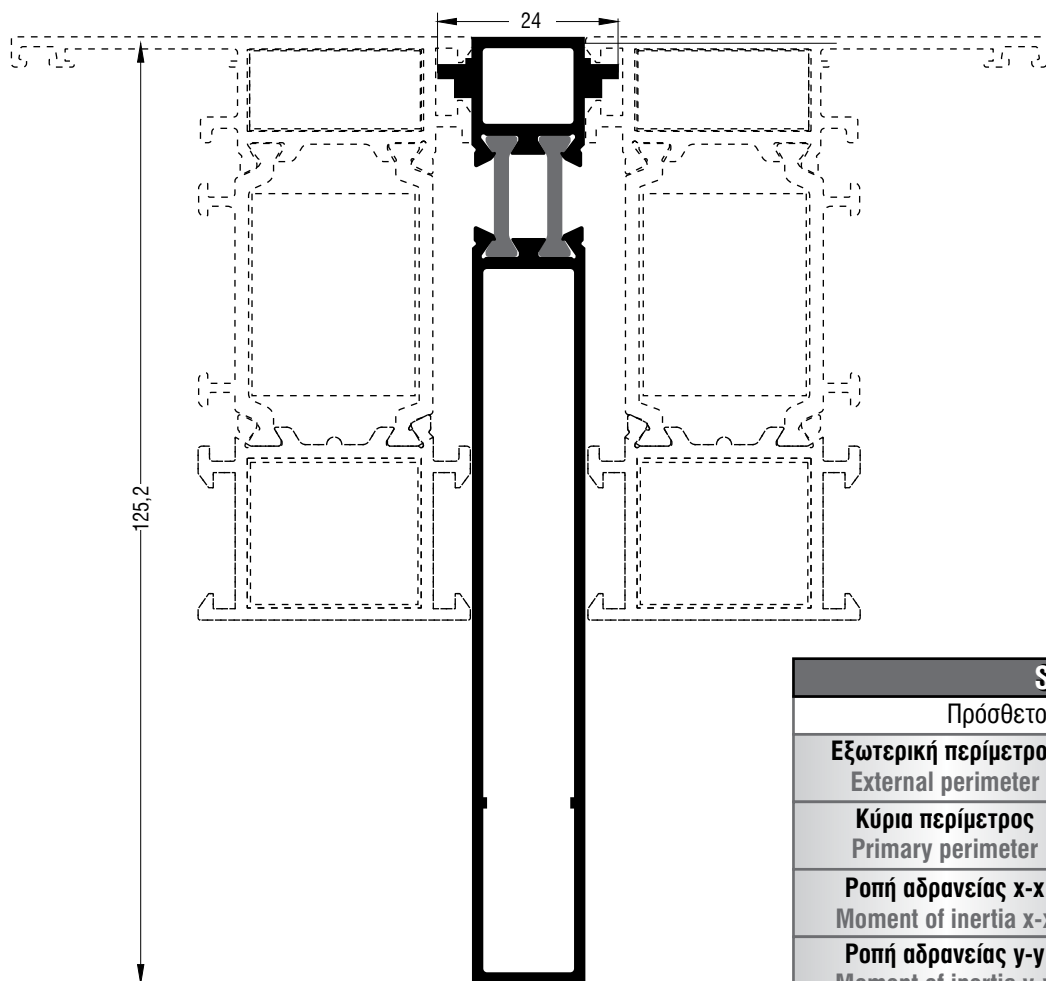

S77338	
Πρόσθετο Additional profile	
Εξωτερική περίμετρος External perimeter	315,6 mm
Κύρια περίμετρος Primary perimeter	230 mm
Ροπή αδρανείας x-x * (cm ⁴) Moment of inertia x-x * (m ⁴)	62,68 67,73 70,79 72,72 73,99 74,86 <1,5 <2,0 <2,5 <3,0 <3,5 >3,5
Ροπή αδρανείας y-y Moment of inertia y-y	2,10 cm ⁴

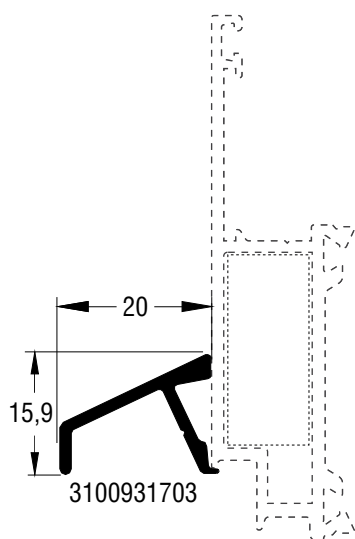

S61317	
Νεροσταλάκτης Waterproofing profile	
Εξωτερική περίμετρος External perimeter	84,7 mm
Κύρια περίμετρος Primary perimeter	29,4 mm
Ροπή αδρανείας x-x Moment of inertia x-x	0,12 cm ⁴
Ροπή αδρανείας y-y Moment of inertia y-y	0,30 cm ⁴
Τάπα End cap	3100931703

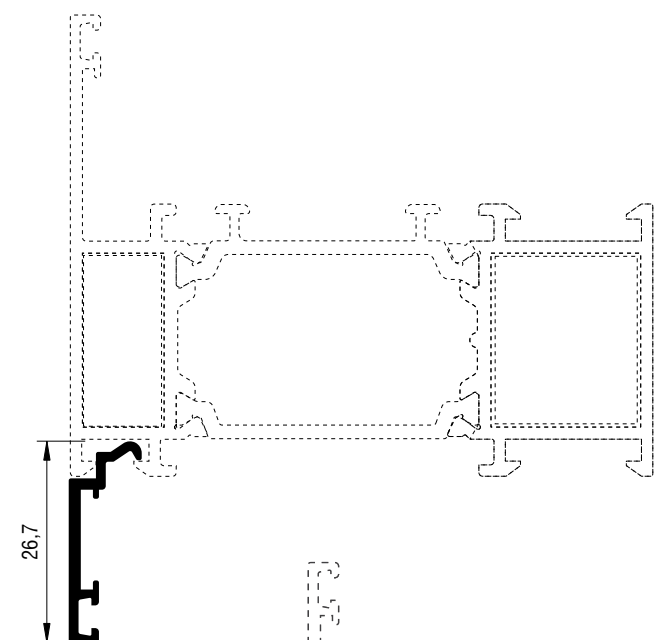

S77010	
Πρόσθετο Additional profile	
Εξωτερική περίμετρος External perimeter	89,1 mm
Κύρια περίμετρος Primary perimeter	35,6 mm
Ροπή αδρανείας x-x Moment of inertia x-x	0,41 cm ⁴
Ροπή αδρανείας y-y Moment of inertia y-y	0,03 cm ⁴

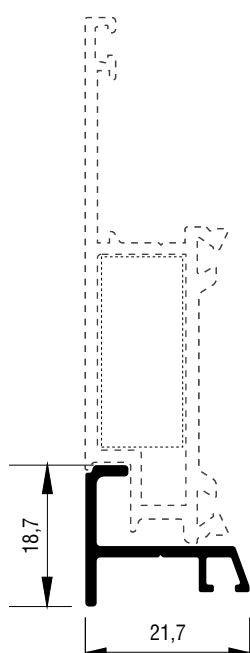

S77072	
Νεροσταλάκτης για Α.Μ.Ε.Α P.R.M Waterproofing profile	
Εξωτερική περίμετρος External perimeter	104,9 mm
Κύρια περίμετρος Primary perimeter	26 mm
Ροπή αδρανείας x-x Moment of inertia x-x	0,16 cm ⁴
Ροπή αδρανείας y-y Moment of inertia y-y	0,38 cm ⁴

**Μόνο Μαύρη Ανοδίωση
Black Anodising only**

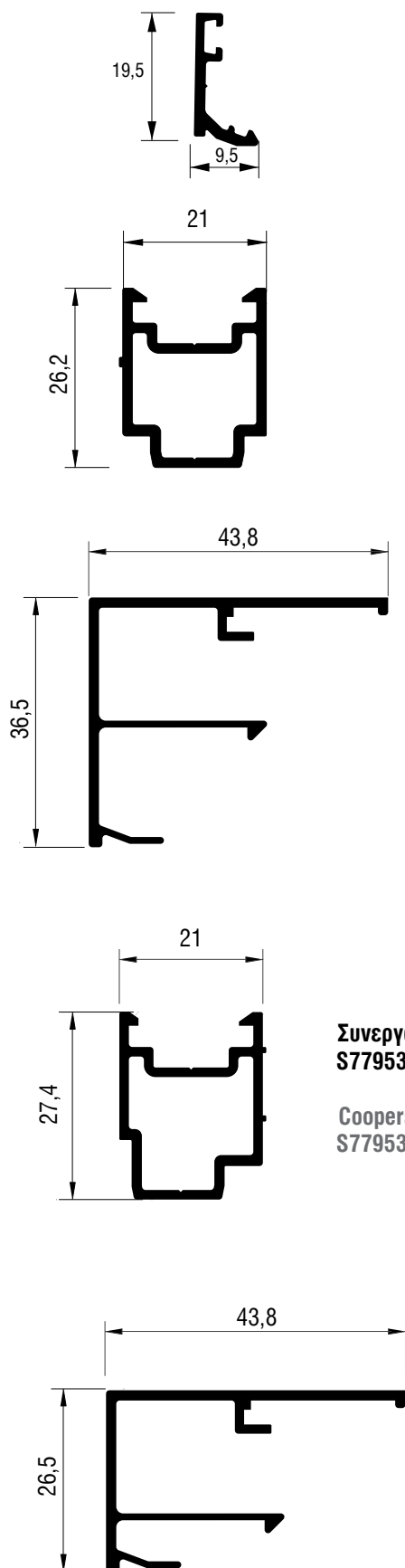

**Συνεργάζεται με:
S77953 , S77955**

**Cooperates with:
S77953 , S77955**

S77077	
Πηχάκι ίσιο Flat glazing bead	
Εξωτερική περίμετρος External perimeter	69,3 mm
Κύρια περίμετρος Primary perimeter	22,4 mm
Ροπή αδρανείας x-x Moment of inertia x-x	0,20 cm ⁴
Ροπή αδρανείας y-y Moment of inertia y-y	0,03 cm ⁴

S77482	
Πρόσθετο Additional profile	
Εξωτερική περίμετρος External perimeter	115,3 mm
Κύρια περίμετρος Primary perimeter	21,6 mm
Ροπή αδρανείας x-x Moment of inertia x-x	0,90 cm ⁴
Ροπή αδρανείας y-y Moment of inertia y-y	0,85 cm ⁴

S77953	
Πηχάκι Glazing bead	
Εξωτερική περίμετρος External perimeter	247,3 mm
Κύρια περίμετρος Primary perimeter	79,5 mm
Ροπή αδρανείας x-x Moment of inertia x-x	2,42 cm ⁴
Ροπή αδρανείας y-y Moment of inertia y-y	2,81 cm ⁴

S77954	
Πρόσθετο Additional profile	
Εξωτερική περίμετρος External perimeter	110,7 mm
Κύρια περίμετρος Primary perimeter	35 mm
Ροπή αδρανείας x-x Moment of inertia x-x	1 cm ⁴
Ροπή αδρανείας y-y Moment of inertia y-y	0,87 cm ⁴

S77955	
Πηχάκι Glazing bead	
Εξωτερική περίμετρος External perimeter	227 mm
Κύρια περίμετρος Primary perimeter	69,6 mm
Ροπή αδρανείας x-x Moment of inertia x-x	1,32 cm ⁴
Ροπή αδρανείας y-y Moment of inertia y-y	2,58 cm ⁴

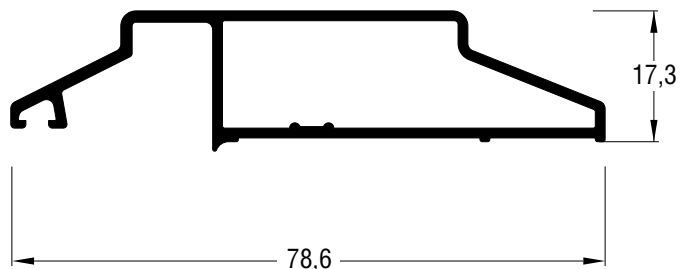

S77121	
Πρόσθετο Additional profile	
Εξωτερική περίμετρος External perimeter	213,8 mm
Κύρια περίμετρος Primary perimeter	103 mm
Ροπή αδρανείας x-x Moment of inertia x-x	0,93 cm ⁴
Ροπή αδρανείας y-y Moment of inertia y-y	11,42 cm ⁴

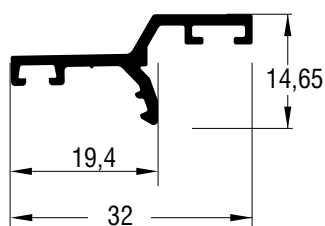

S77283	
Πηχάκι Glazing bead	
Εξωτερική περίμετρος External perimeter	118,5 mm
Κύρια περίμετρος Primary perimeter	39 mm
Ροπή αδρανείας x-x Moment of inertia x-x	0,11 cm ⁴
Ροπή αδρανείας y-y Moment of inertia y-y	0,64 cm ⁴

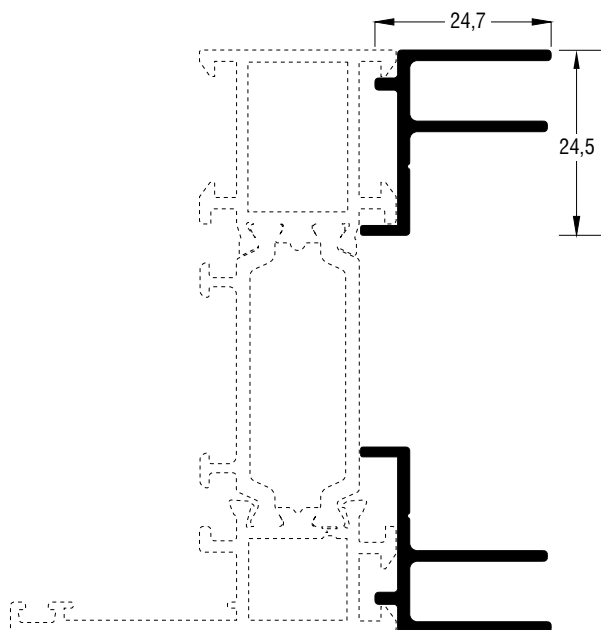

S77983	
Πρόσθετο Additional profile	
Εξωτερική περίμετρος External perimeter	138,3 mm
Κύρια περίμετρος Primary perimeter	19,3 mm
Ροπή αδρανείας x-x Moment of inertia x-x	0,57 cm ⁴
Ροπή αδρανείας y-y Moment of inertia y-y	0,44 cm ⁴

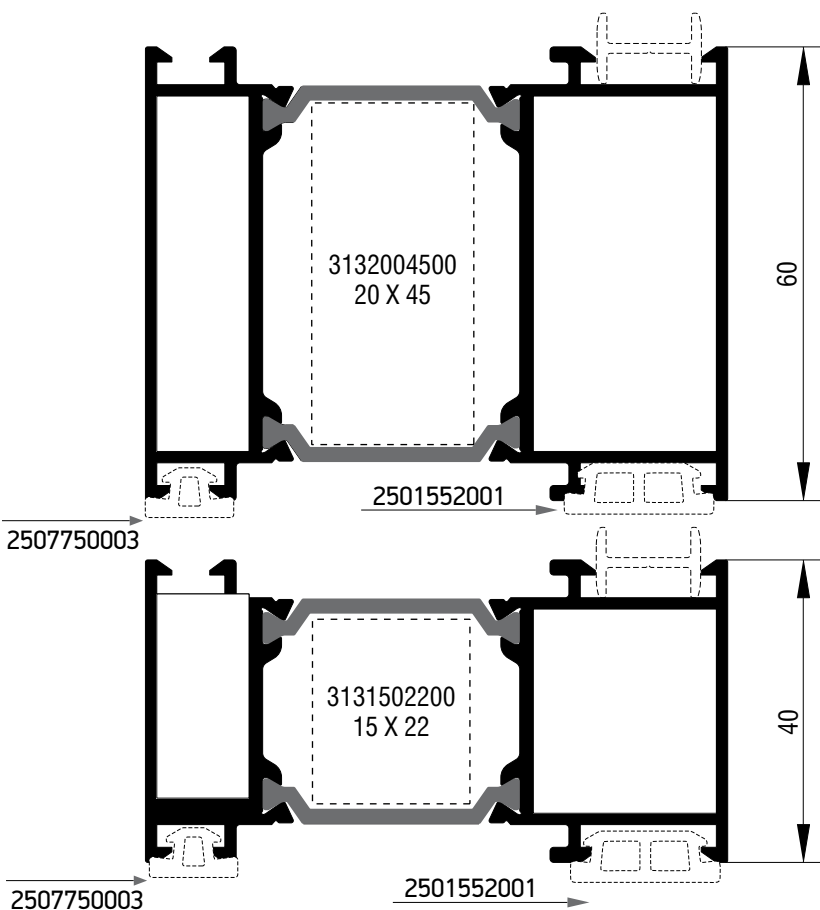

S77984	
Πρόσθετο Κάσας Additional for Frame	
Εξωτερική περίμετρος External perimeter	366,7 mm
Κύρια περίμετρος Primary perimeter	122 mm
Ροπή αδρανείας x-x * (cm ⁴) Moment of inertia x-x * (m)	26,68 32,23 35,91 38,36 40,04 41,23 <1,5 <2,0 <2,5 <3,0 <3,5 >3,5
Ροπή αδρανείας y-y Moment of inertia y-y	48,09 cm ⁴
NRG BAR	3132004500

S77998	
Πρόσθετο Κάσας Additional for Frame	
Εξωτερική περίμετρος External perimeter	326,7 mm
Κύρια περίμετρος Primary perimeter	82 mm
Ροπή αδρανείας x-x * (cm ⁴) Moment of inertia x-x * (m)	22,14 26,10 28,58 30,17 31,23 31,97 <1,5 <2,0 <2,5 <3,0 <3,5 >3,5
Ροπή αδρανείας y-y Moment of inertia y-y	37,1 cm ⁴
NRG BAR	3131502200

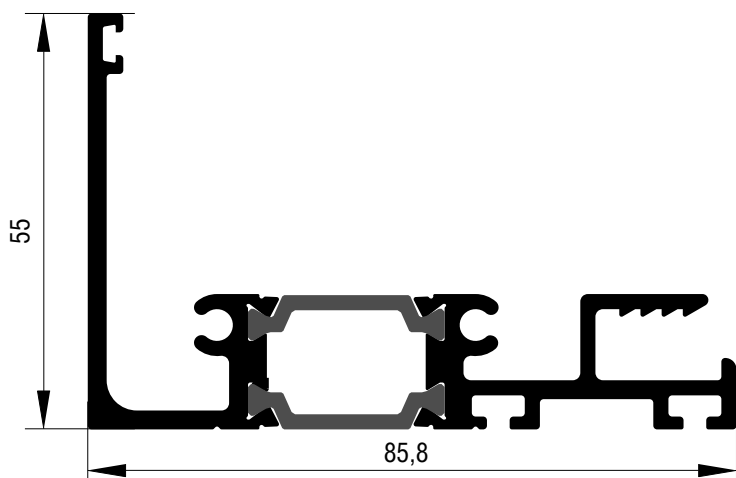

S77128	
Κατωκάσι Subsill	
Εξωτερική περίμετρος External perimeter	454,7 mm
Κύρια περίμετρος Primary perimeter	78 mm
Ροπή αδρανείας x-x * (cm ⁴) Moment of inertia x-x * (m)	28,57 34,05 37,66 40,06 41,70 42,85 <1,5 <2,0 <2,5 <3,0 <3,5 >3,5
Ροπή αδρανείας y-y Moment of inertia y-y	10,54 cm ⁴

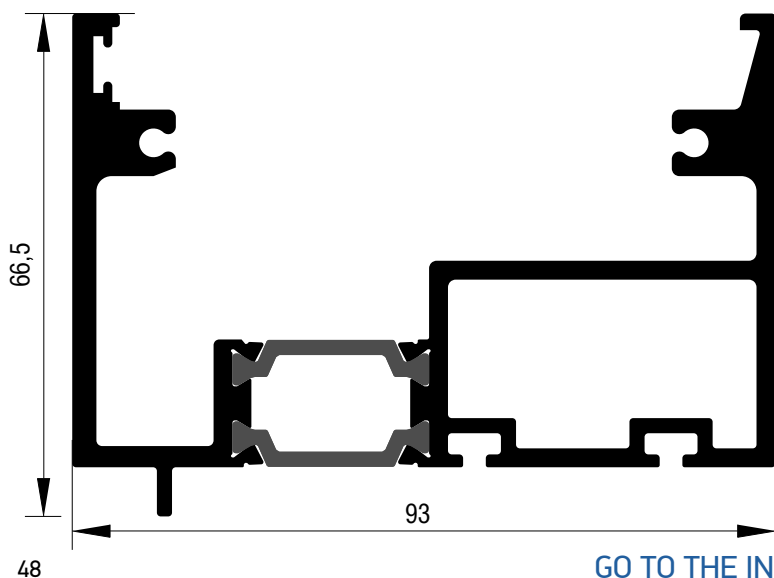

S77130	
Κατωκάσι Subsill	
Εξωτερική περίμετρος External perimeter	534,5 mm
Κύρια περίμετρος Primary perimeter	129,9 mm
Ροπή αδρανείας x-x * (cm ⁴) Moment of inertia x-x * (m)	62,65 78,07 89,60 97,97 104,1 108,5 <1,5 <2,0 <2,5 <3,0 <3,5 >3,5
Ροπή αδρανείας y-y Moment of inertia y-y	36,35 cm ⁴

* Το Ix είναι υπολογισμένο σύμφωνα με το EN 14024

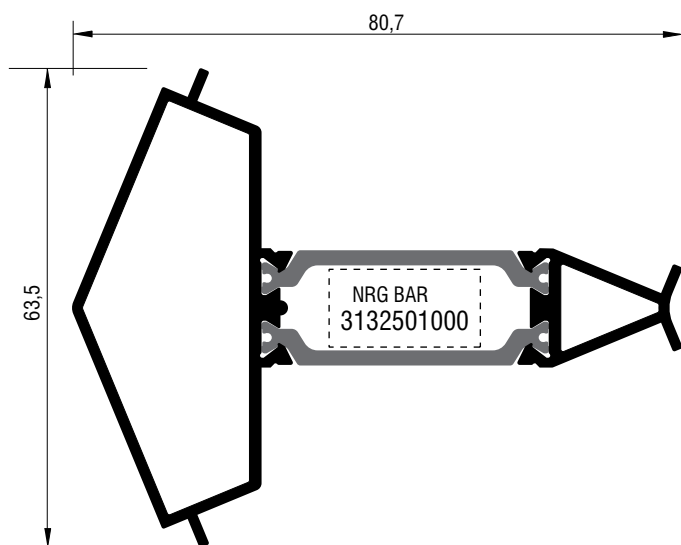

S77592	
Προφίλ Γωνιακής κατασκευής Corner type profile	
Εξωτερική περίμετρος External perimeter	289,1 mm
Κύρια περίμετρος Primary perimeter	63,6 mm
Ροπή αδρανείας x-x Moment of inertia x-x	26 cm ⁴
Ροπή αδρανείας y-y Moment of inertia y-y	8,05 cm ⁴
NRG BAR	3132501000

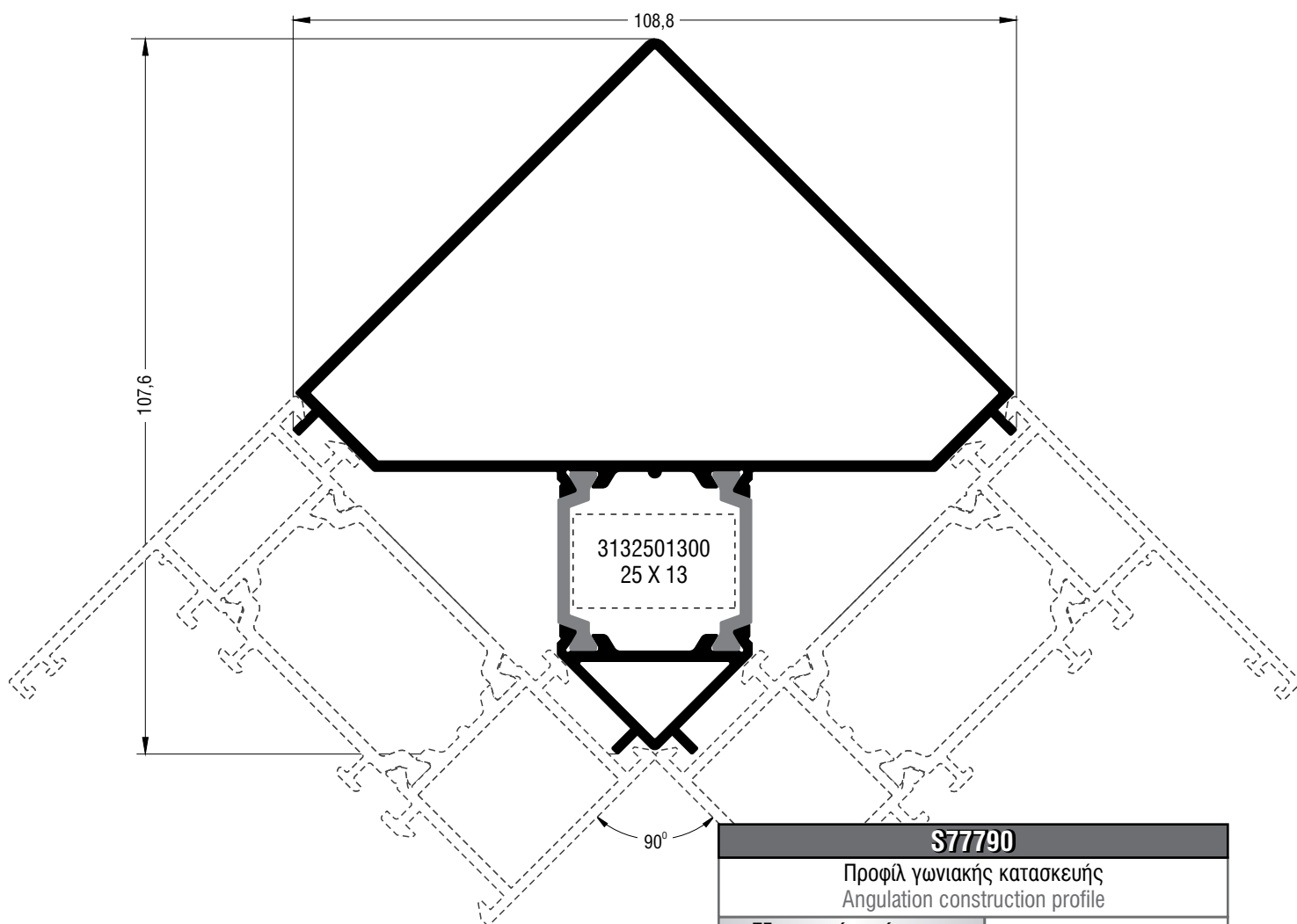

S77790	
Προφίλ γωνιακής κατασκευής Angulation construction profile	
Εξωτερική περίμετρος External perimeter	371 mm
Κύρια περίμετρος Primary perimeter	152 mm
Ροπή αδρανείας x-x Moment of inertia x-x	58,76 cm ⁴
Ροπή αδρανείας y-y Moment of inertia y-y	51,86 cm ⁴
NRG BAR	3132501300

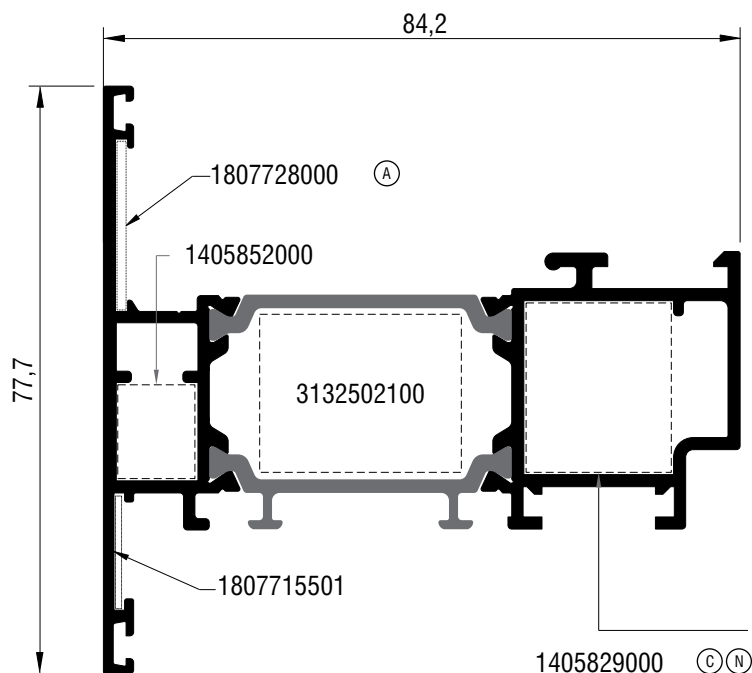

S77148	
Φύλλο περιστρεφόμενου Pivot vent	
Εξωτερική περίμετρος External perimeter	497,5 mm
Κύρια περίμετρος Primary perimeter	134 mm
Ροπή αδρανείας x-x * (cm ⁴) Moment of inertia x-x * (m)	31,01 37,42 41,56 44,28 46,11 47,40 <1,5 <2,0 <2,5 <3,0 <3,5 >3,5
Ροπή αδρανείας y-y Moment of inertia y-y	15,59 cm ⁴
Γωνία σύνδεσης χυτή Die cast corner cleat	1405852000 Έξω - Outer 1405829000 Μέσα - Inner
Γωνία επιπεδότητος Alignment Corner	1807728000
Καρφί για χυτή γωνία Pin for cleat corner	4700087000 OR
Βίδα για χυτή γωνία Screw for cleat corner	4705146000
NRG BAR	3132502100

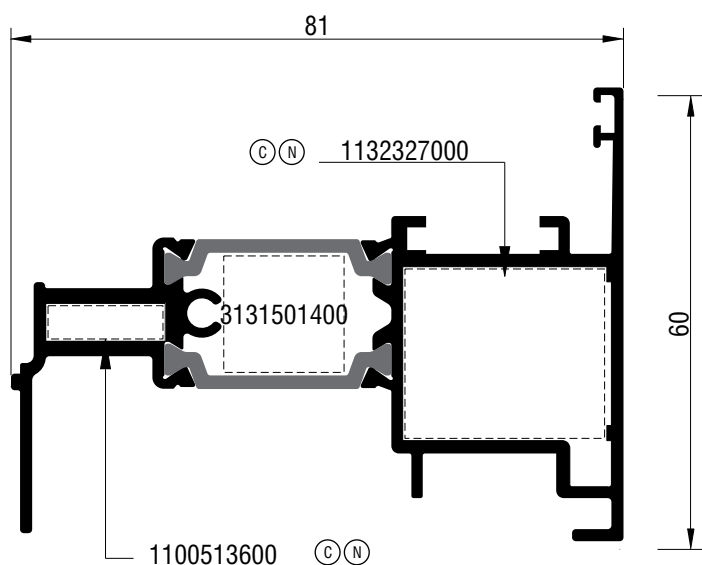

S77046	
Προφίλ αντεπιστροφής Reversing profile	
Εξωτερική περίμετρος External perimeter	390,8 mm
Κύρια περίμετρος Primary perimeter	81,9 mm
Ροπή αδρανείας x-x * (cm ⁴) Moment of inertia x-x * (m)	25,80 30,17 32,94 34,72 35,92 36,75 <1,5 <2,0 <2,5 <3,0 <3,5 >3,5
Ροπή αδρανείας y-y Moment of inertia y-y	9,63 cm ⁴
Γωνία πρεσσαριστή καρφωτή Double crimp corner cleat	1100513600 Έξω - Outer 1132327000 Μέσα - Inner
NRG BAR	3131501400

* Το Ix είναι υπολογισμένο σύμφωνα με το EN 14024

* Ix is compliant with EN 14024

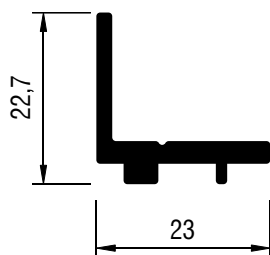

S77132	
Πρόσθετο Additional profile	
Εξωτερική περίμετρος External perimeter	95 mm
Κύρια περίμετρος Primary perimeter	20,6 mm
Ροπή αδρανείας x-x Moment of inertia x-x	0,38 cm ⁴
Ροπή αδρανείας y-y Moment of inertia y-y	0,60 cm ⁴

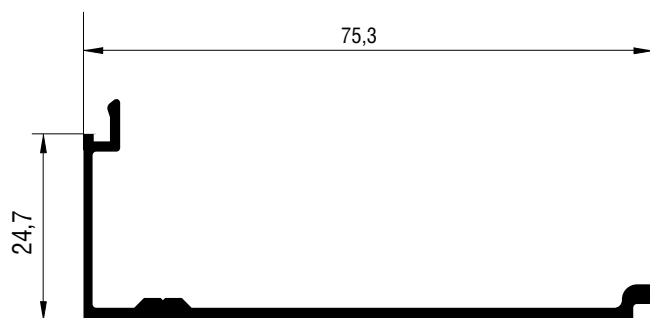

S77120	
Πρόσθετο Additional profile	
Εξωτερική περίμετρος External perimeter	222,6 mm
Κύρια περίμετρος Primary perimeter	97 mm
Ροπή αδρανείας x-x Moment of inertia x-x	1,05 cm ⁴
Ροπή αδρανείας y-y Moment of inertia y-y	11,49 cm ⁴

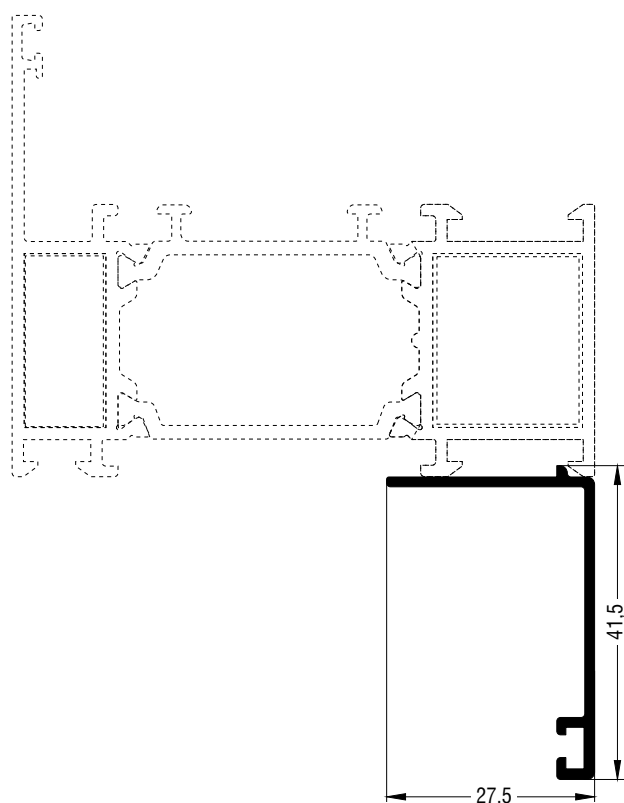

S06041	
Αρμοκάλυπτρο ίσιο Flat trimming profile	
Εξωτερική περίμετρος External perimeter	155 mm
Κύρια περίμετρος Primary perimeter	50 mm
Ροπή αδρανείας x-x Moment of inertia x-x	0,59 cm ⁴
Ροπή αδρανείας y-y Moment of inertia y-y	2,16 cm ⁴

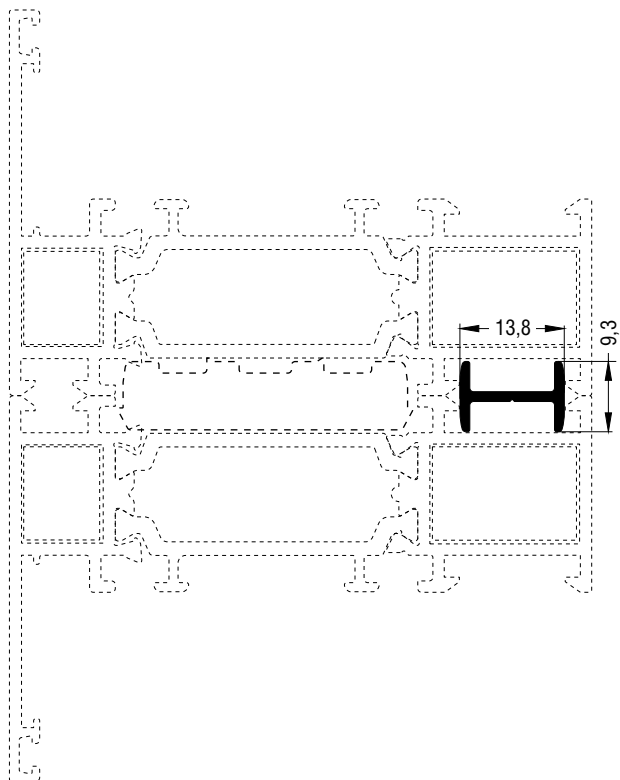

S60057	
Πρόσθετο Additional profile	
Εξωτερική περίμετρος External perimeter	59 mm
Κύρια περίμετρος Primary perimeter	0 mm
Ροπή αδρανείας x-x Moment of inertia x-x	0,02 cm ⁴
Ροπή αδρανείας y-y Moment of inertia y-y	0,10 cm ⁴

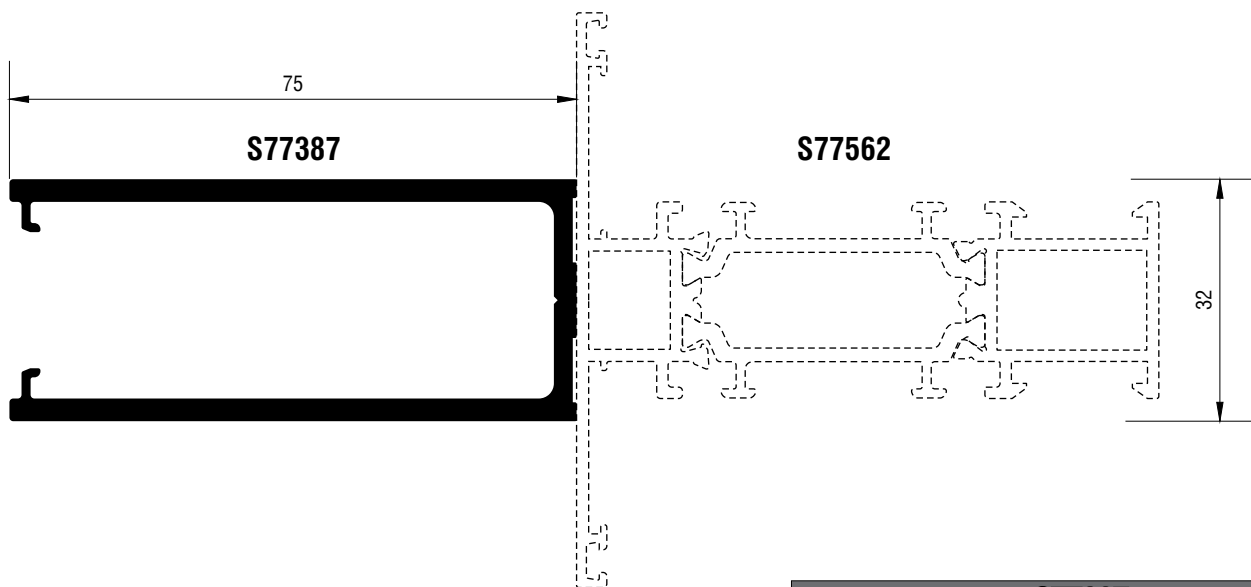

S77387	
Κολώνα Column	
Εξωτερική περίμετρος External perimeter	375,6 mm
Κύρια περίμετρος Primary perimeter	190 mm
Ροπή αδρανείας x-x Moment of inertia x-x	10,02 cm ⁴
Ροπή αδρανείας y-y Moment of inertia y-y	30,8 cm ⁴

S77387

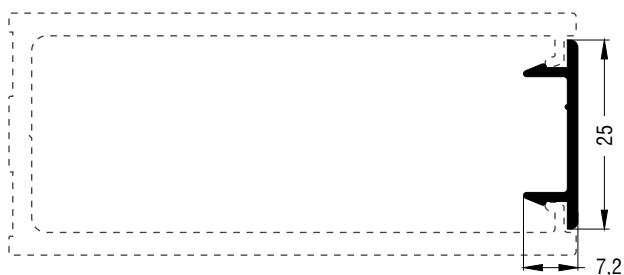

S77

S77901

Καπάκι | Additional cap

Εξωτερική περίμετρος External perimeter	75 mm
Κύρια περίμετρος Primary perimeter	27 mm
Ροπή αδρανείας x-x Moment of inertia x-x	0,02 cm ⁴
Ροπή αδρανείας y-y Moment of inertia y-y	0,27 cm ⁴

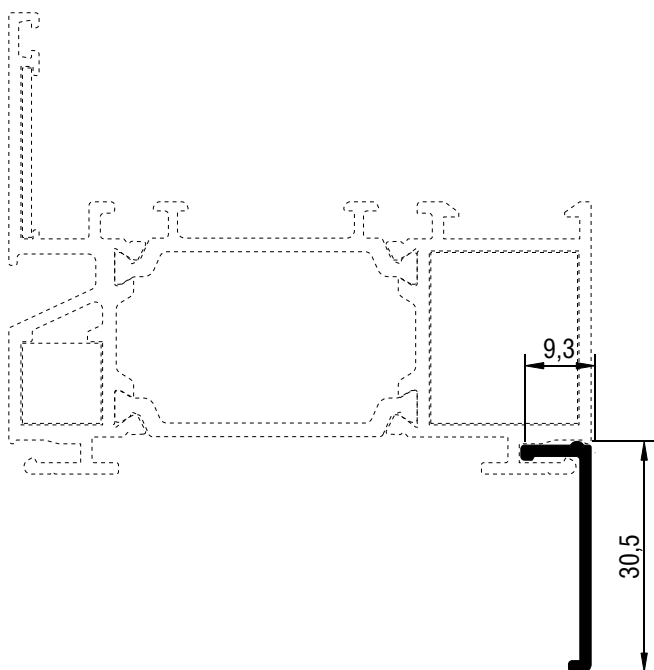

S77012

Αρμικάλυπτρο | Trimming

Εξωτερική περίμετρος External perimeter	81,1 mm
Κύρια περίμετρος Primary perimeter	38,8 mm
Ροπή αδρανείας x-x Moment of inertia x-x	0,03 cm ⁴
Ροπή αδρανείας y-y Moment of inertia y-y	0,6 cm ⁴

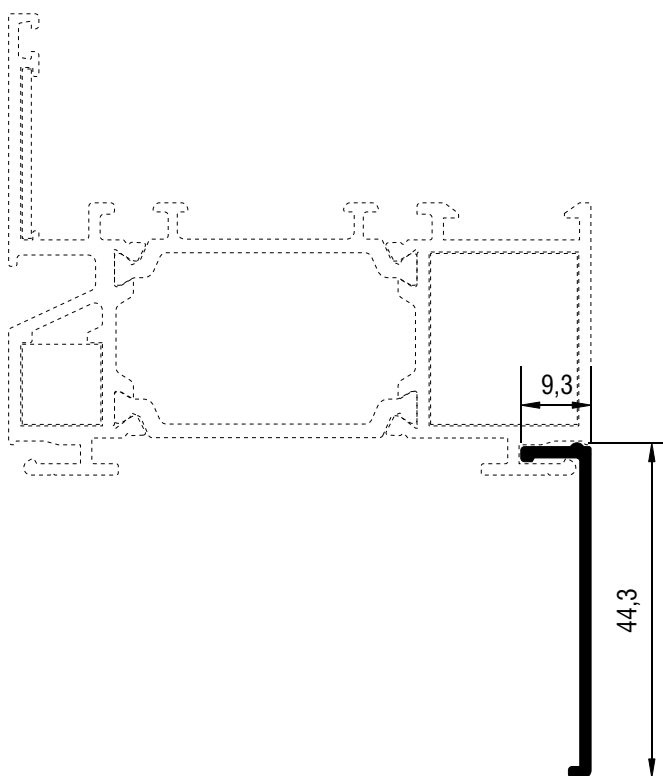

S77013

Αρμικάλυπτρο | Trimming

Εξωτερική περίμετρος External perimeter	109,1mm
Κύρια περίμετρος Primary perimeter	52 mm
Ροπή αδρανείας x-x Moment of inertia x-x	0,03 cm ⁴
Ροπή αδρανείας y-y Moment of inertia y-y	1,67 cm ⁴

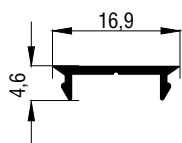

M9351	
Πρόσθετο Additional profile	
Εξωτερική περίμετρος External perimeter	48,2mm
Κύρια περίμετρος Primary perimeter	17,2 mm
Ροπή αδρανείας x-x Moment of inertia x-x	-
Ροπή αδρανείας y-y Moment of inertia y-y	0,07 cm ⁴

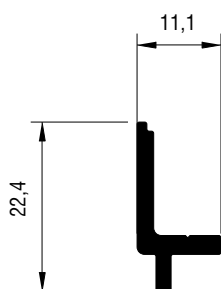

AL77265	
Ενίσχυση φτερού κάσας Extra profile for frame	
Εξωτερική περίμετρος External perimeter	65,1mm
Κύρια περίμετρος Primary perimeter	0 mm
Ροπή αδρανείας x-x Moment of inertia x-x	0,22 cm ⁴
Ροπή αδρανείας y-y Moment of inertia y-y	0,06 cm ⁴

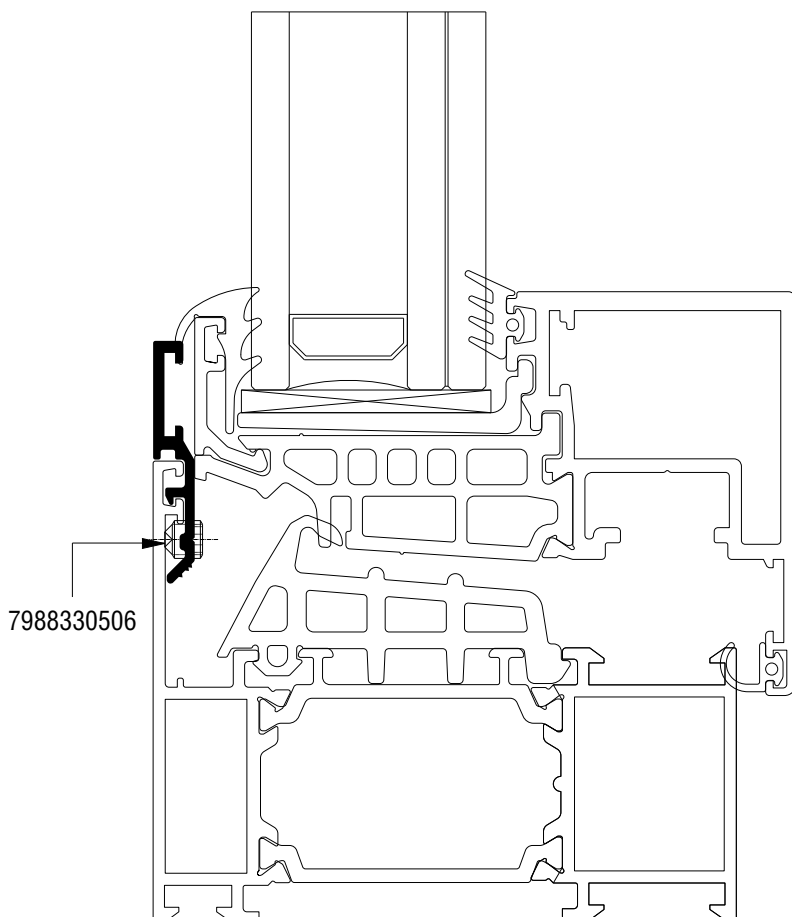

S77016	
Πρόσθετο Additional profile	
Εξωτερική περίμετρος External perimeter	95,3 mm
Κύρια περίμετρος Primary perimeter	22 mm
Ροπή αδρανείας x-x Moment of inertia x-x	0,55 cm ⁴
Ροπή αδρανείας y-y Moment of inertia y-y	0,02 cm ⁴
Ακέφαλη μετρική βίδα No head metric screw	7988330506

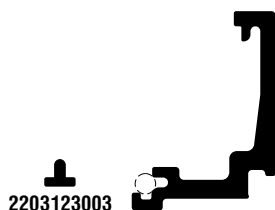

S60689	
Πηχάκι Glazing bead	
Εξωτερική περίμετρος External perimeter	105,6 mm
Κύρια περίμετρος Primary perimeter	33,2 mm
Ροπή αδρανείας x-x Moment of inertia x-x	0,76 cm ⁴
Ροπή αδρανείας y-y Moment of inertia y-y	0,33 cm ⁴

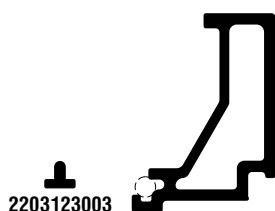

S60697	
Πηχάκι Glazing bead	
Εξωτερική περίμετρος External perimeter	95 mm
Κύρια περίμετρος Primary perimeter	35 mm
Ροπή αδρανείας x-x Moment of inertia x-x	0,88 cm ⁴
Ροπή αδρανείας y-y Moment of inertia y-y	0,33 cm ⁴

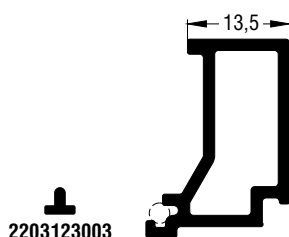

S60437	
Πηχάκι Glazing bead	
Εξωτερική περίμετρος External perimeter	96,6 mm
Κύρια περίμετρος Primary perimeter	35 mm
Ροπή αδρανείας x-x Moment of inertia x-x	0,37 cm ⁴
Ροπή αδρανείας y-y Moment of inertia y-y	0,99 cm ⁴

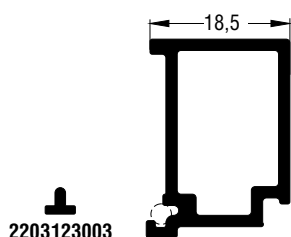

S60449	
Πηχάκι Glazing bead	
Εξωτερική περίμετρος External perimeter	98,8 mm
Κύρια περίμετρος Primary perimeter	40,4 mm
Ροπή αδρανείας x-x Moment of inertia x-x	0,55 cm ⁴
Ροπή αδρανείας y-y Moment of inertia y-y	1,12 cm ⁴

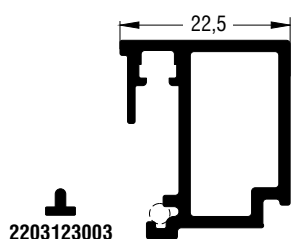

S60439	
Πηχάκι Glazing bead	
Εξωτερική περίμετρος External perimeter	131,9 mm
Κύρια περίμετρος Primary perimeter	44,3 mm
Ροπή αδρανείας x-x Moment of inertia x-x	1,25 cm ⁴
Ροπή αδρανείας y-y Moment of inertia y-y	0,73 cm ⁴

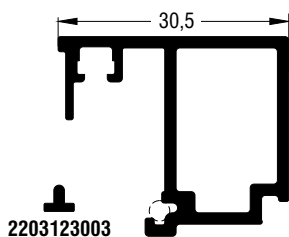

S60431	
Πηχάκι Glazing bead	
Εξωτερική περίμετρος External perimeter	153,2 mm
Κύρια περίμετρος Primary perimeter	52,4 mm
Ροπή αδρανείας x-x Moment of inertia x-x	1,38 cm ⁴
Ροπή αδρανείας y-y Moment of inertia y-y	1,43 cm ⁴

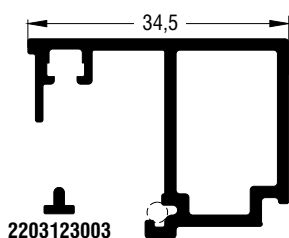

S60433	
Πηχάκι Glazing bead	
Εξωτερική περίμετρος External perimeter	161,2 mm
Κύρια περίμετρος Primary perimeter	56,4 mm
Ροπή αδρανείας x-x Moment of inertia x-x	1,84 cm ⁴
Ροπή αδρανείας y-y Moment of inertia y-y	1,46 cm ⁴

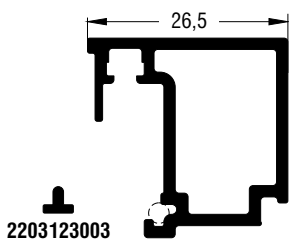

S60435	
Πηχάκι Glazing bead	
Εξωτερική περίμετρος External perimeter	136,5 mm
Κύρια περίμετρος Primary perimeter	48,4 mm
Ροπή αδρανείας x-x Moment of inertia x-x	1,03 cm ⁴
Ροπή αδρανείας y-y Moment of inertia y-y	1,32 cm ⁴

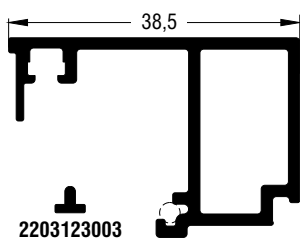

S60440	
Πηχάκι Glazing bead	
Εξωτερική περίμετρος External perimeter	172,2 mm
Κύρια περίμετρος Primary perimeter	60,3 mm
Ροπή αδρανείας x-x Moment of inertia x-x	1,53 cm ⁴
Ροπή αδρανείας y-y Moment of inertia y-y	2,46 cm ⁴

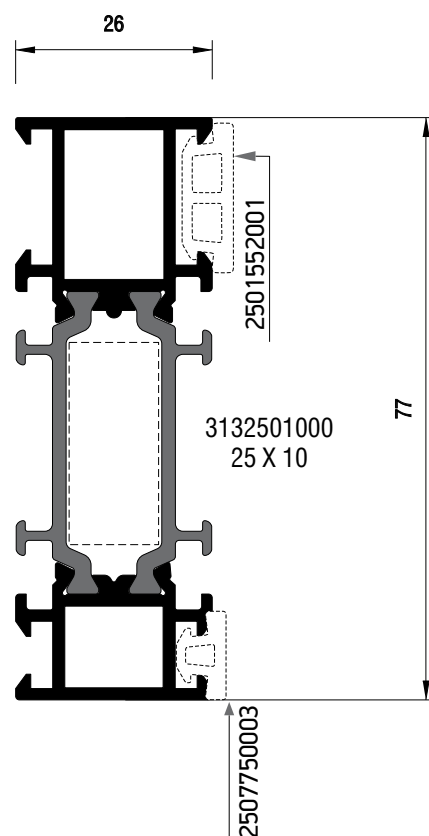
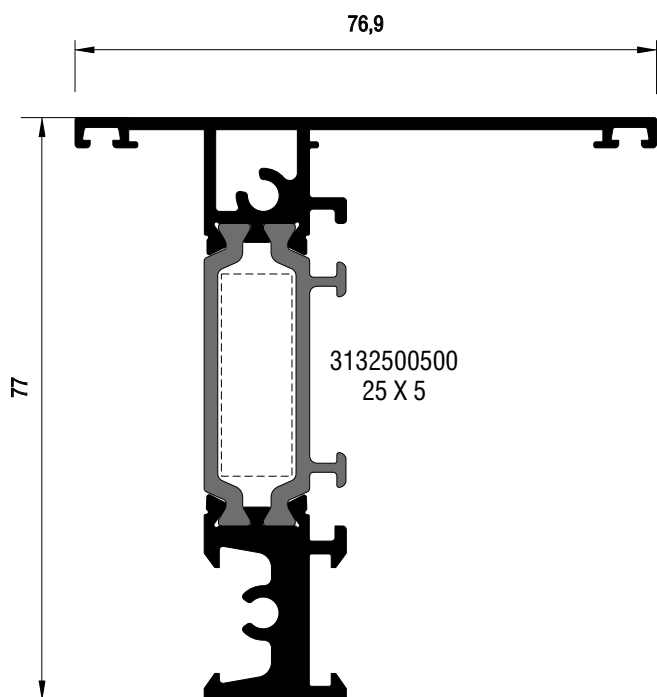

S77042	
Ασύμμετρο ταυ ανοιγόμενου T profile	
Εξωτερική περίμετρος External perimeter	446,6 mm
Κύρια περίμετρος Primary perimeter	97,5 mm
Ροπή αδρανείας x-x * (cm ⁴) Moment of inertia x-x * (m)	25,81 31,08 34,42 36,58 38,02 39,03 <1,5 <2,0 <2,5 <3,0 <3,5 >3,5
Ροπή αδρανείας y-y Moment of inertia y-y	10,89 cm ⁴
Γωνία επιπεδότητας Alignment Corner	1806790800
NRG BAR	3132500500

S77520	
Κάσα Frame	
Εξωτερική περίμετρος External perimeter	362,1 mm
Κύρια περίμετρος Primary perimeter	59,4 mm
Ροπή αδρανείας x-x * (cm ⁴) Moment of inertia x-x * (m)	19,04 22,03 23,81 24,91 25,63 26,12 <1,5 <2,0 <2,5 <3,0 <3,5 >3,5
Ροπή αδρανείας y-y Moment of inertia y-y	3,27 cm ⁴
NRG BAR	3132501000

* Το Ix είναι υπολογισμένο σύμφωνα με το EN 14024
* Ix is calculated in compliant with EN 14024

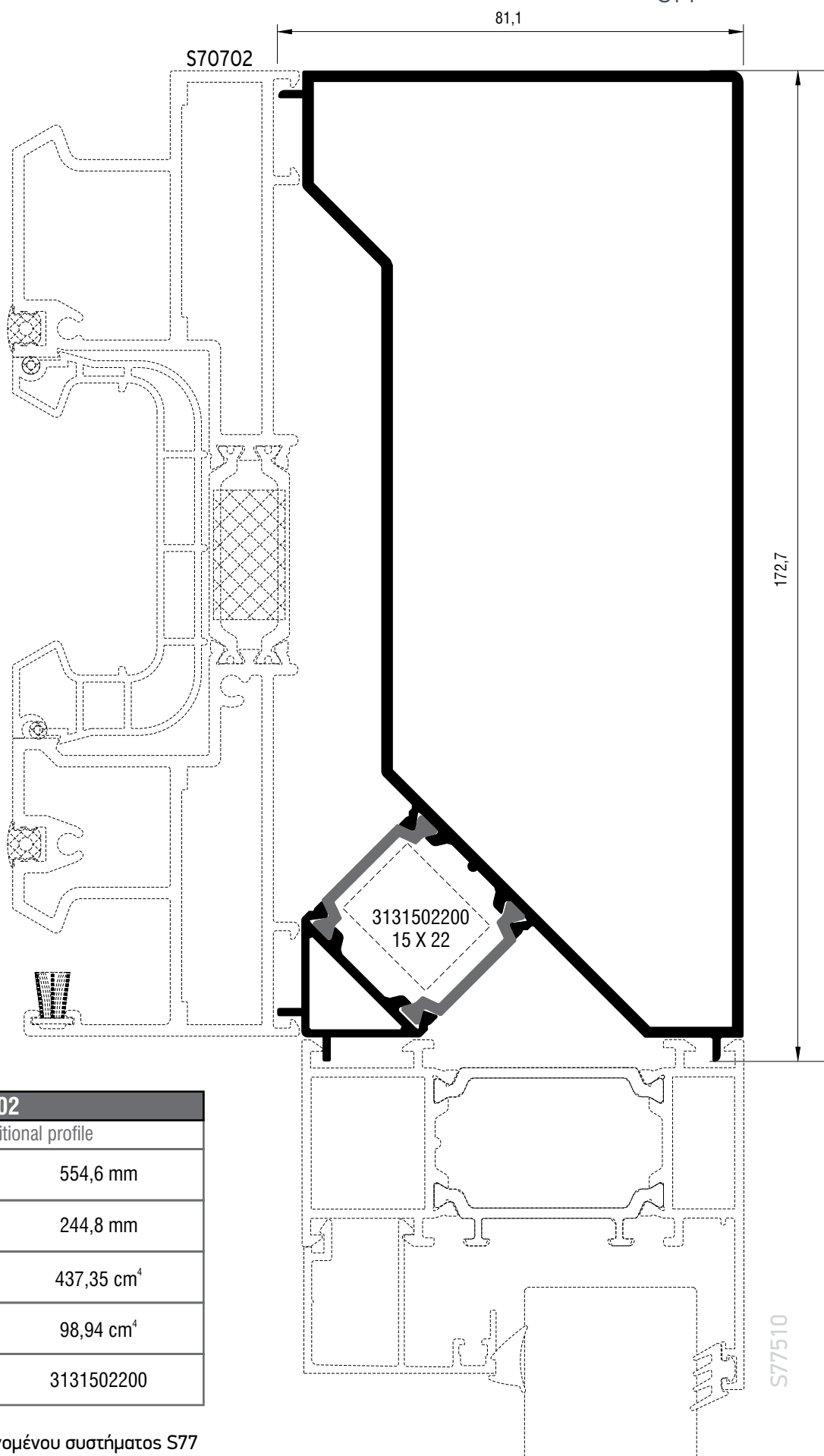

S77002	
Πρόσθετο Additional profile	
Εξωτερική περίμετρος External perimeter	554,6 mm
Κύρια περίμετρος Primary perimeter	244,8 mm
Ροπή αδρανείας x-x Moment of inertia x-x	437,35 cm ⁴
Ροπή αδρανείας y-y Moment of inertia y-y	98,94 cm ⁴
NRG BAR	3131502200

Πρόσθετο για σύνδεση ανοιγομένου συστήματος S77
με συρομένου συστήματος S700
Additional profile for connection of hinged system S77
with sliding system S700

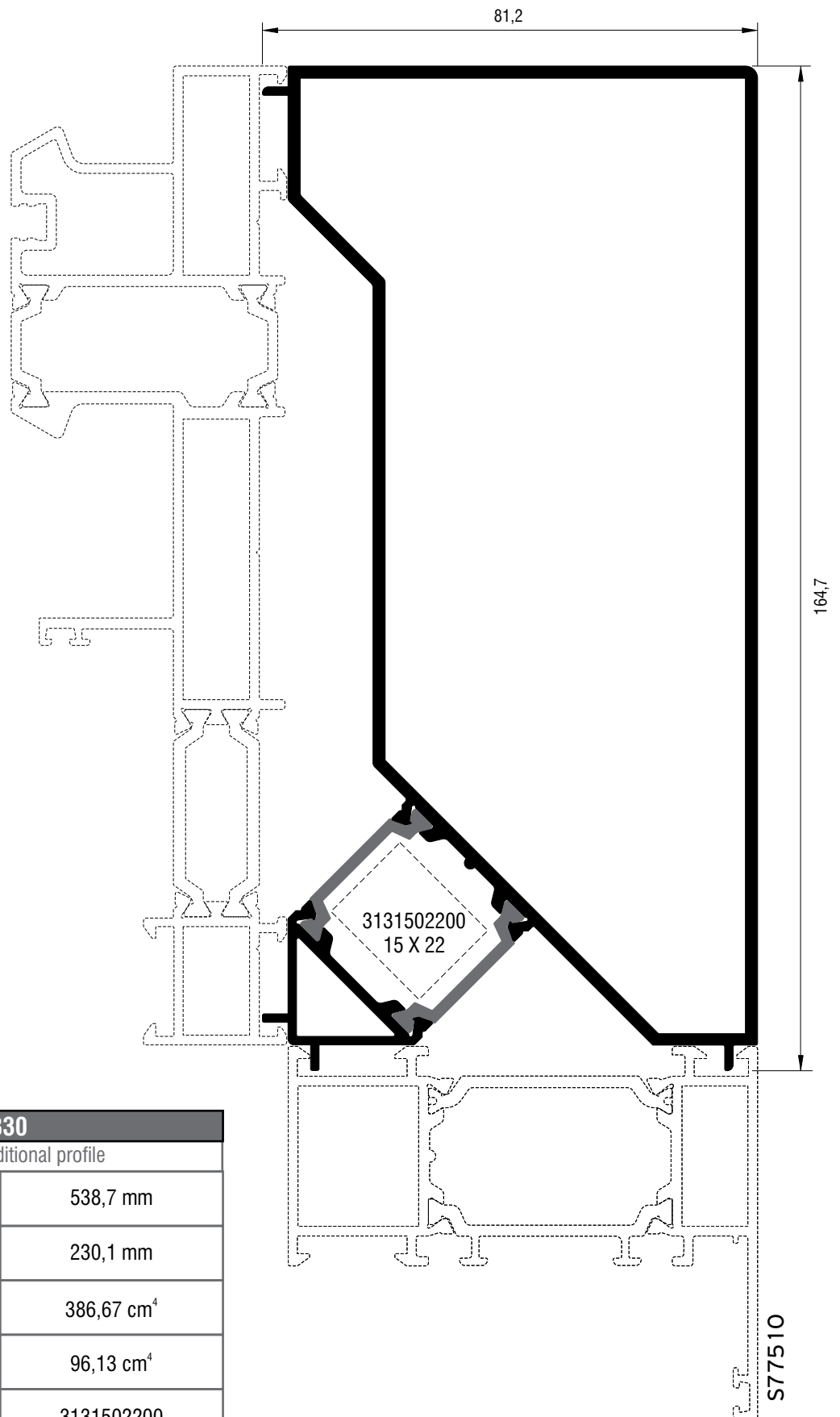

S70830	
Πρόσθετο Additional profile	
Εξωτερική περίμετρος External perimeter	538,7 mm
Κύρια περίμετρος Primary perimeter	230,1 mm
Ροπή αδρανείας x-x Moment of inertia x-x	386,67 cm ⁴
Ροπή αδρανείας y-y Moment of inertia y-y	96,13 cm ⁴
NRG BAR	3131502200

Πρόσθετο για σύνδεση ανοιγομένου συστήματος S77
με συρομένου συστήματος S700
Additional profile for connection of hinged system S77
with sliding system S700

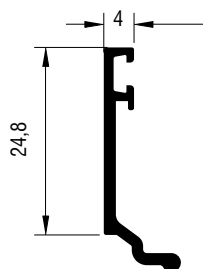

S77007	
Πρόσθετο Additional profile	
Εξωτερική περίμετρος External perimeter	88,8 mm
Κύρια περίμετρος Primary perimeter	24,1 mm
Ροπή αδρανείας x-x Moment of inertia x-x	0,58 cm ⁴
Ροπή αδρανείας y-y Moment of inertia y-y	0,04 cm ⁴

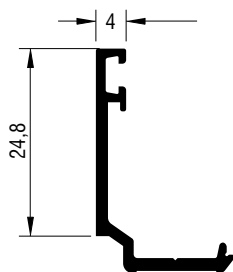

S77008	
Πρόσθετο Additional profile	
Εξωτερική περίμετρος External perimeter	110,5 mm
Κύρια περίμετρος Primary perimeter	25,1 mm
Ροπή αδρανείας x-x Moment of inertia x-x	0,8 cm ⁴
Ροπή αδρανείας y-y Moment of inertia y-y	0,23 cm ⁴

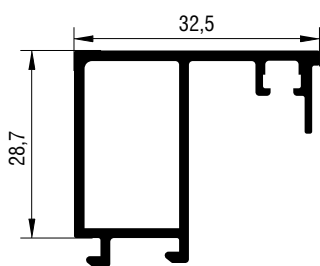

S77009	
Πηχάκι Glazing bead	
Εξωτερική περίμετρος External perimeter	163,9 mm
Κύρια περίμετρος Primary perimeter	56,5 mm
Ροπή αδρανείας x-x Moment of inertia x-x	1,53 cm ⁴
Ροπή αδρανείας y-y Moment of inertia y-y	1,61 cm ⁴

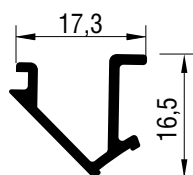

S67183	
Πρόσθετο Additional profile	
Εξωτερική περίμετρος External perimeter	61,6 mm
Κύρια περίμετρος Primary perimeter	166,4 mm
Ροπή αδρανείας x-x Moment of inertia x-x	0,13 cm ⁴
Ροπή αδρανείας y-y Moment of inertia y-y	0,17 cm ⁴

M8830	
Αρμολαίτηρα Trimming profiles	
Εξωτερική περίμετρος External perimeter	570,7 mm
Κύρια περίμετρος Primary perimeter	157,7 mm
Ροπή αδρανείας x-x (cm ⁴) Moment of inertia x-x (m)	392,24 418,94 436,44 448,02 455,91 461,45 <1,5 <2,0 <2,5 <3,0 <3,5 >3,5
Ροπή αδρανείας y-y Moment of inertia y-y	9,32 cm ⁴
NRG BAR	3131001100

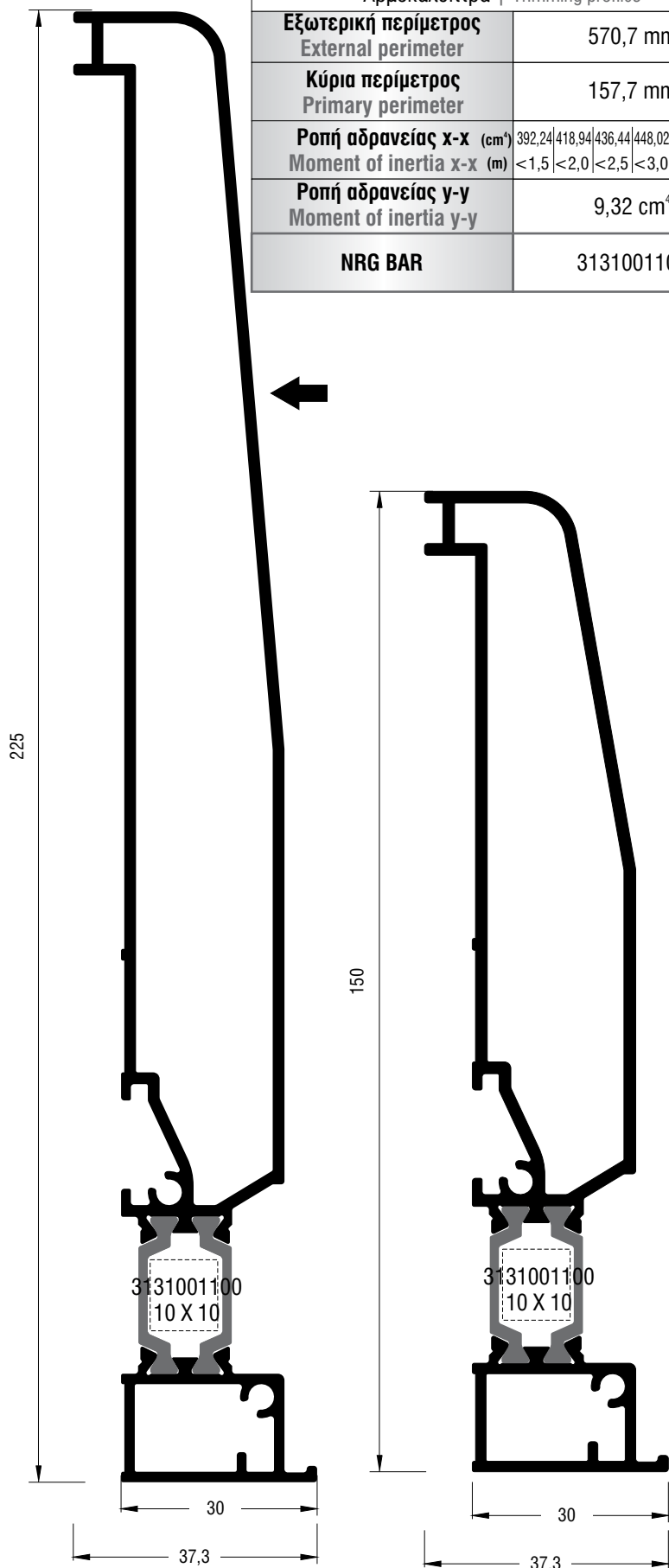

M8870	
Πάγκος Παραθύρου Sill system profile	
Εξωτερική περίμετρος External perimeter	419,7 mm
Κύρια περίμετρος Primary perimeter	157,7 mm
Ροπή αδρανείας x-x (cm ⁴) Moment of inertia x-x (m)	120,82 132,26 139,62 144,43 147,68 149,95 <1,5 <2,0 <2,5 <3,0 <3,5 >3,5
Ροπή αδρανείας y-y Moment of inertia y-y	6,66 cm ⁴
NRG BAR	3131001100

* Το Ix είναι υπολογισμένο σύμφωνα με το EN 14024
* Ix is calculated in compliant with EN 14024

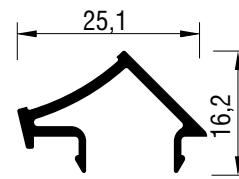

S67181	
Πρόσθετο Additional profile	
Εξωτερική περίμετρος External perimeter	105,5 mm
Κύρια περίμετρος Primary perimeter	16 mm
Ροπή αδρανείας x-x Moment of inertia x-x	0,10 cm ⁴
Ροπή αδρανείας y-y Moment of inertia y-y	0,40 cm ⁴

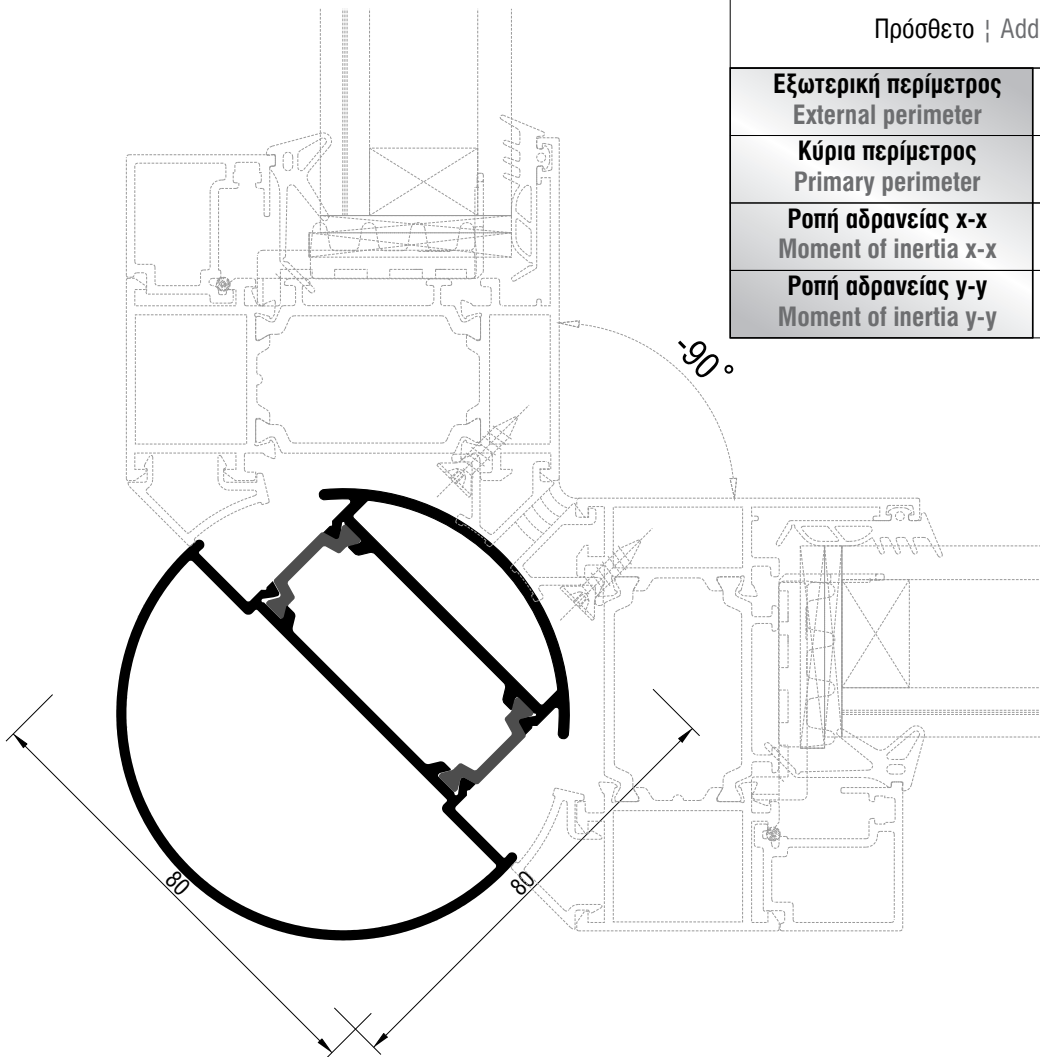

S67922	
Κολώνα Γωνιακών Κατασκευών Column for Corner Typologies	
Εξωτερική περίμετρος External perimeter	302,3 mm
Κύρια περίμετρος Primary perimeter	204 mm
Ροπή αδρανείας x-x Moment of inertia x-x	40,47 cm ⁴
Ροπή αδρανείας y-y Moment of inertia y-y	41,93 cm ⁴

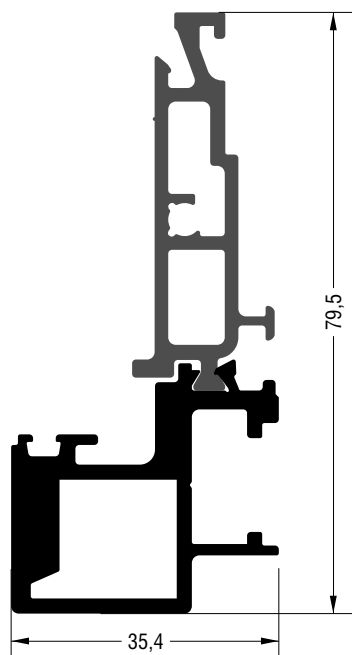

S77930	
Μπινί Ανοιγομένου Inverion profile for opening	
Εξωτερική περίμετρος External perimeter	340,8 mm
Κύρια περίμετρος Primary perimeter	46 mm
Ροπή αδρανείας x-x Moment of inertia x-x	29,84 cm ⁴
Ροπή αδρανείας y-y Moment of inertia y-y	5,99 cm ⁴

Για Τριπλή Υάλωση - For Triple Glazing

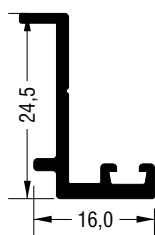

S77141	
Πρόσθετο Additional Profile	
Εξωτερική περίμετρος External perimeter	101,9 mm
Κύρια περίμετρος Primary perimeter	17 mm
Ροπή αδρανείας x-x Moment of inertia x-x	0,55 cm ⁴
Ροπή αδρανείας y-y Moment of inertia y-y	0,15cm ⁴

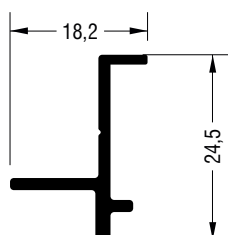

S77143	
Πρόσθετο Additional Profile	
Εξωτερική περίμετρος External perimeter	89 mm
Κύρια περίμετρος Primary perimeter	20 mm
Ροπή αδρανείας x-x Moment of inertia x-x	0,37 cm ⁴
Ροπή αδρανείας y-y Moment of inertia y-y	0,10 cm ⁴

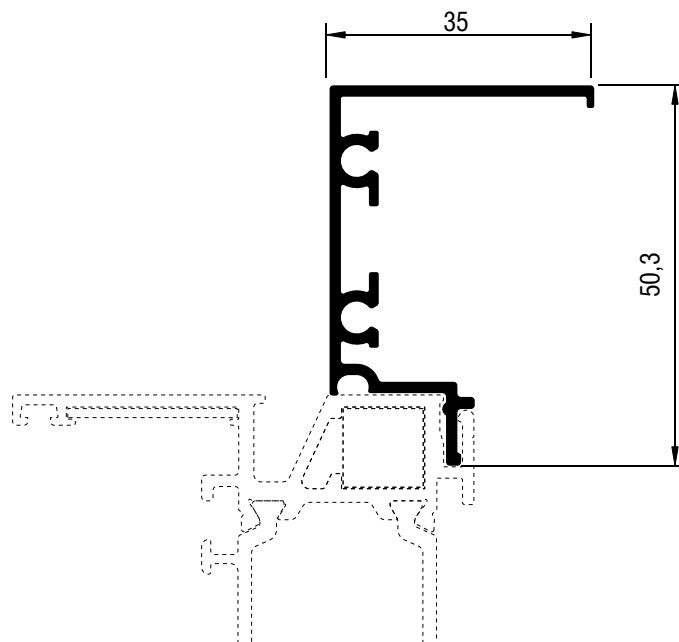
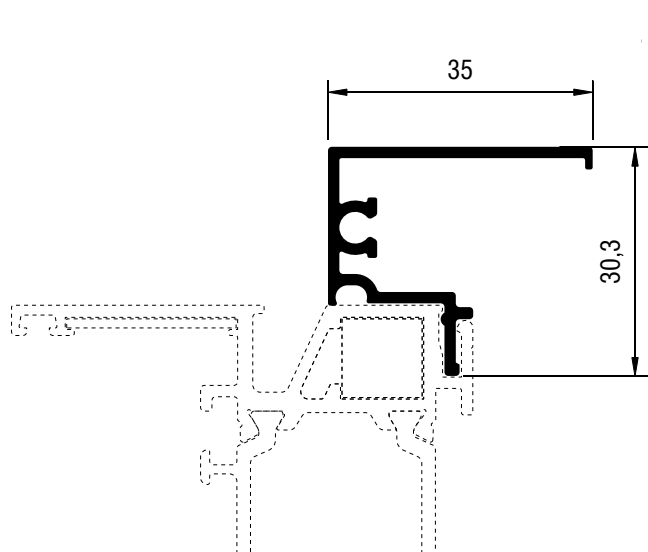

S77020	
Πρόσθετο Additional profile	
Εξωτερική περίμετρος External perimeter	191,6 mm
Κύρια περίμετρος Primary perimeter	56,2 mm
Ροπή αδρανείας x-x Moment of inertia x-x	1,35 cm ⁴
Ροπή αδρανείας y-y Moment of inertia y-y	1,23 cm ⁴

S77021	
Πρόσθετο Additional profile	
Εξωτερική περίμετρος External perimeter	261,4 mm
Κύρια περίμετρος Primary perimeter	75,4 mm
Ροπή αδρανείας x-x Moment of inertia x-x	5,36 cm ⁴
Ροπή αδρανείας y-y Moment of inertia y-y	1,67 cm ⁴

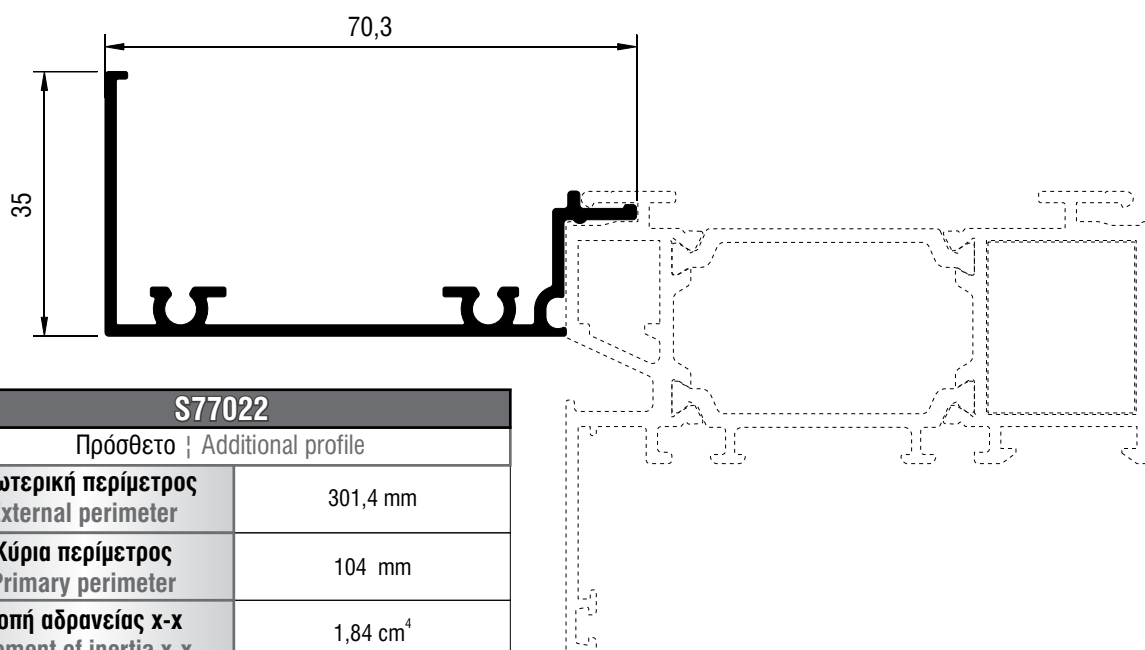

S77022	
Πρόσθετο Additional profile	
Εξωτερική περίμετρος External perimeter	301,4 mm
Κύρια περίμετρος Primary perimeter	104 mm
Ροπή αδρανείας x-x Moment of inertia x-x	1,84 cm ⁴
Ροπή αδρανείας y-y Moment of inertia y-y	13,49 cm ⁴

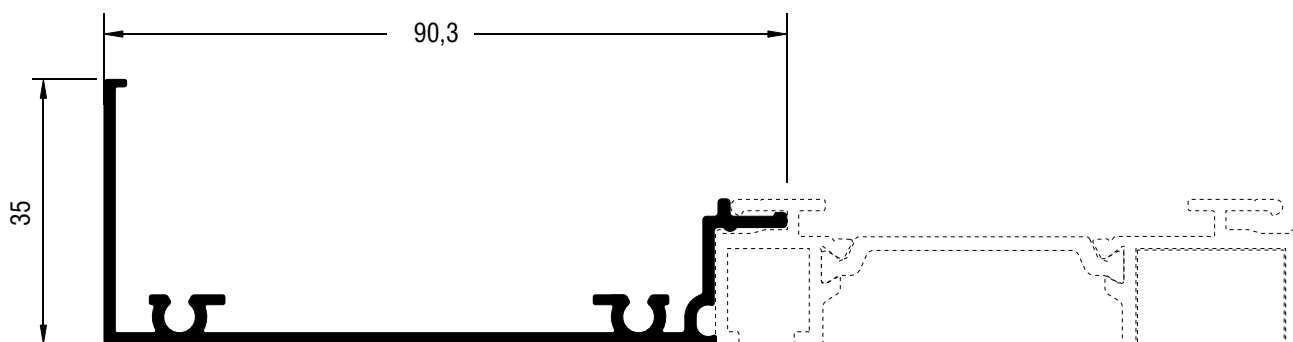

S77023	
Πρόσθετο Additional profile	
Εξωτερική περίμετρος External perimeter	341,4 mm
Κύρια περίμετρος Primary perimeter	128 mm
Ροπή αδρανείας x-x Moment of inertia x-x	1,96 cm ⁴
Ροπή αδρανείας y-y Moment of inertia y-y	26,24 cm ⁴

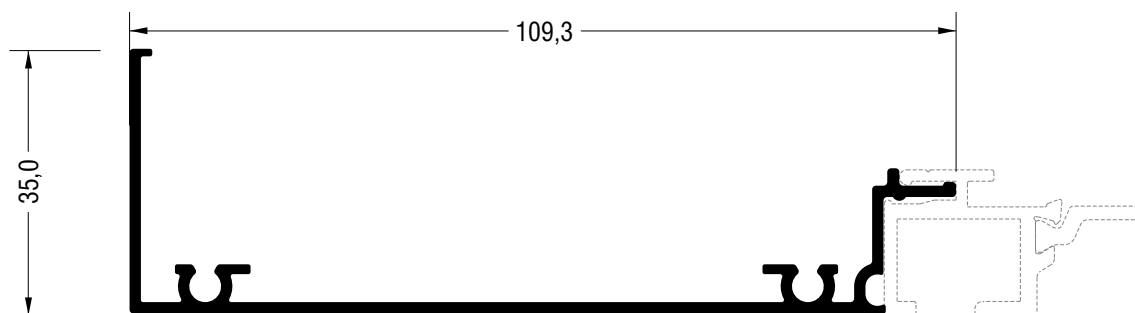

S77089	
Πρόσθετο Additional profile	
Εξωτερική περίμετρος External perimeter	379,4 mm
Κύρια περίμετρος Primary perimeter	135 mm
Ροπή αδρανείας x-x Moment of inertia x-x	2,06 cm ⁴
Ροπή αδρανείας y-y Moment of inertia y-y	43,17 cm ⁴

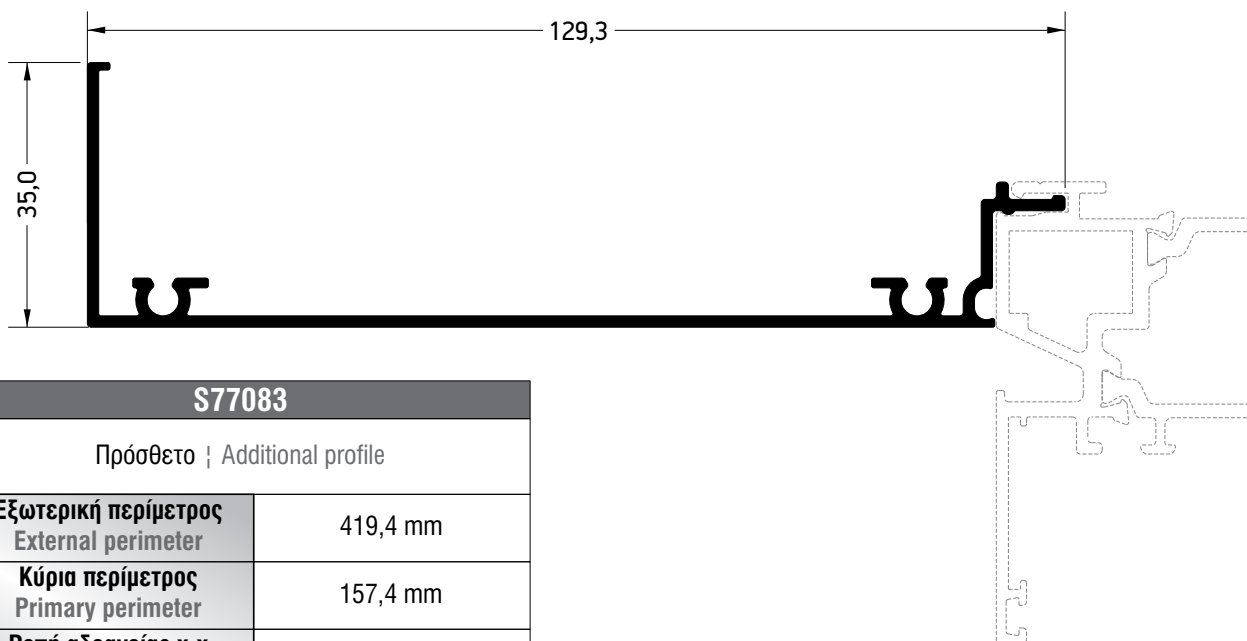

S77083	
Πρόσθετο Additional profile	
Εξωτερική περίμετρος External perimeter	419,4 mm
Κύρια περίμετρος Primary perimeter	157,4 mm
Ροπή αδρανείας x-x Moment of inertia x-x	2,14 cm ⁴
Ροπή αδρανείας y-y Moment of inertia y-y	66,66 cm ⁴

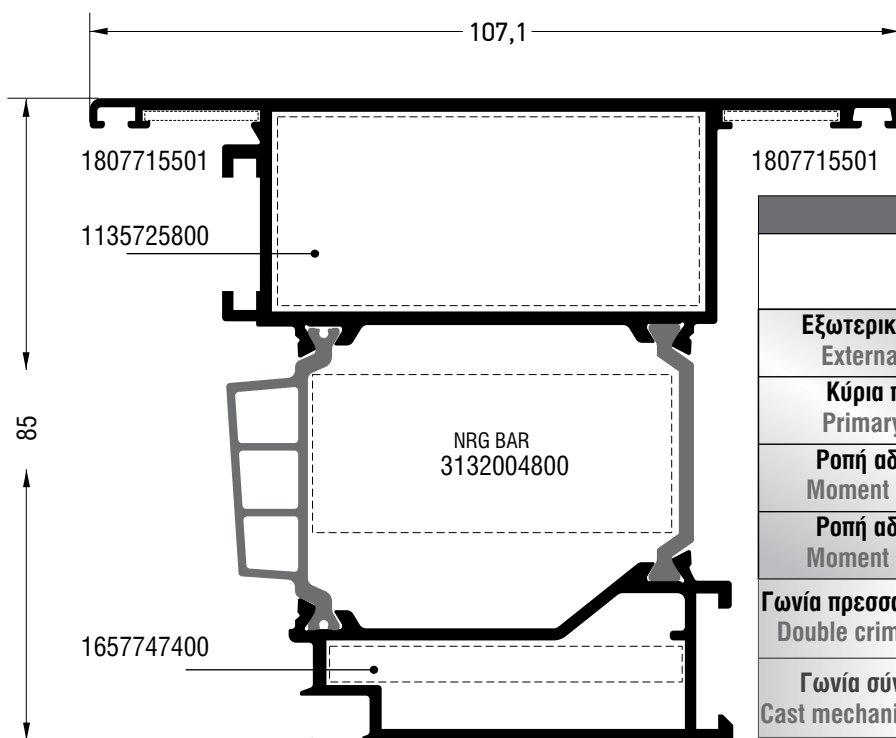

S77893	
Φύλλο Sash	
Εξωτερική περίμετρος External perimeter	513,1 mm
Κύρια περίμετρος Primary perimeter	456,7 mm
Ροπή αδρανείας x-x (cm ⁴) Moment of inertia x-x (m)	40,26 49,20 55,35 59,55 62,48 64,57 <1,5 <2,0 <2,5 <3,0 <3,5 >3,5
Ροπή αδρανείας y-y Moment of inertia y-y	61,31 cm ⁴
Γωνία πρεσσαριστή καρφωτή Double crimp corner cleat	1135725800
Γωνία σύνδεσης χυτή Cast mechanical corner cleat	1657747400
Γωνία επιπεδότητας Alignment Corner	1807715501
NRG BAR	3132004800

S77082	
Κατωκάσι Low Sash Profile	
Εξωτερική περίμετρος External perimeter	222 mm
Κύρια περίμετρος Primary perimeter	54 mm
Ροπή αδρανείας x-x Moment of inertia x-x	0,21 cm ⁴
Ροπή αδρανείας y-y Moment of inertia y-y	3,75 cm ⁴

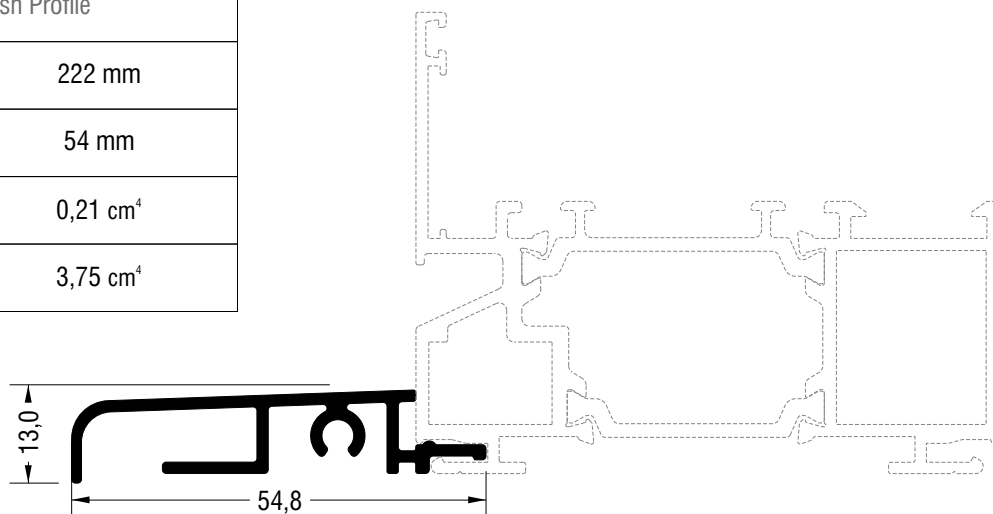

S77024	
Κατωκάσι Low Sash Profile	
Εξωτερική περίμετρος External perimeter	209,8 mm
Κύρια περίμετρος Primary perimeter	75,5 mm
Ροπή αδρανείας x-x Moment of inertia x-x	0,38 cm ⁴
Ροπή αδρανείας y-y Moment of inertia y-y	11,63 cm ⁴

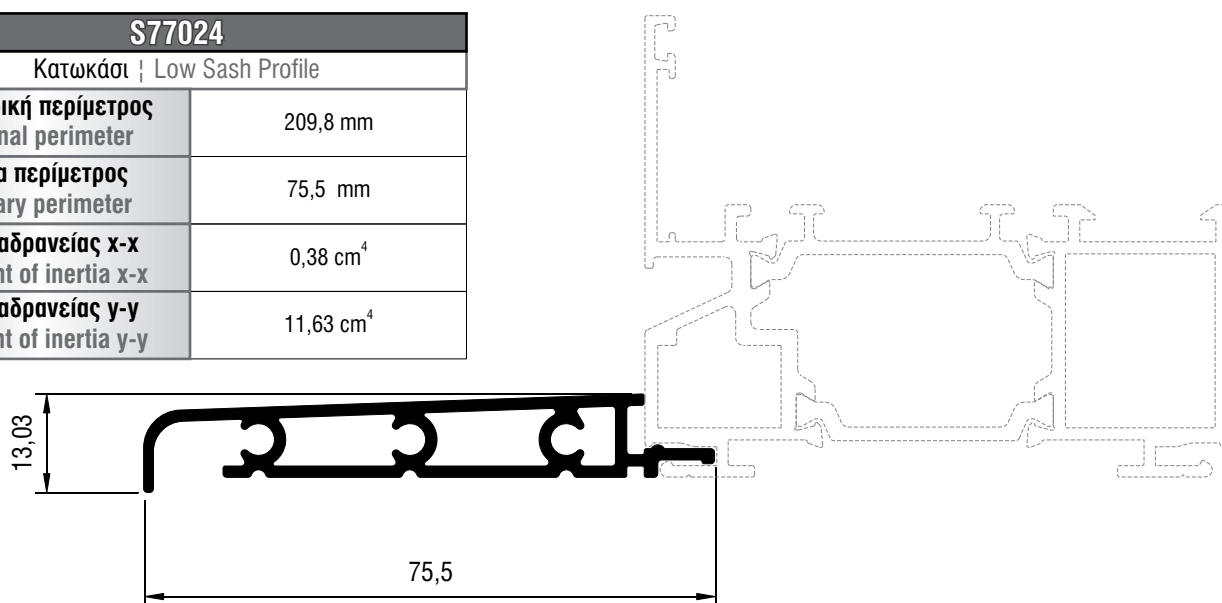

S77081	
Κατωκάσι Low Sash Profile	
Εξωτερική περίμετρος External perimeter	247,3 mm
Κύρια περίμετρος Primary perimeter	88,2 mm
Ροπή αδρανείας x-x Moment of inertia x-x	0,41 cm ⁴
Ροπή αδρανείας y-y Moment of inertia y-y	17,23 cm ⁴

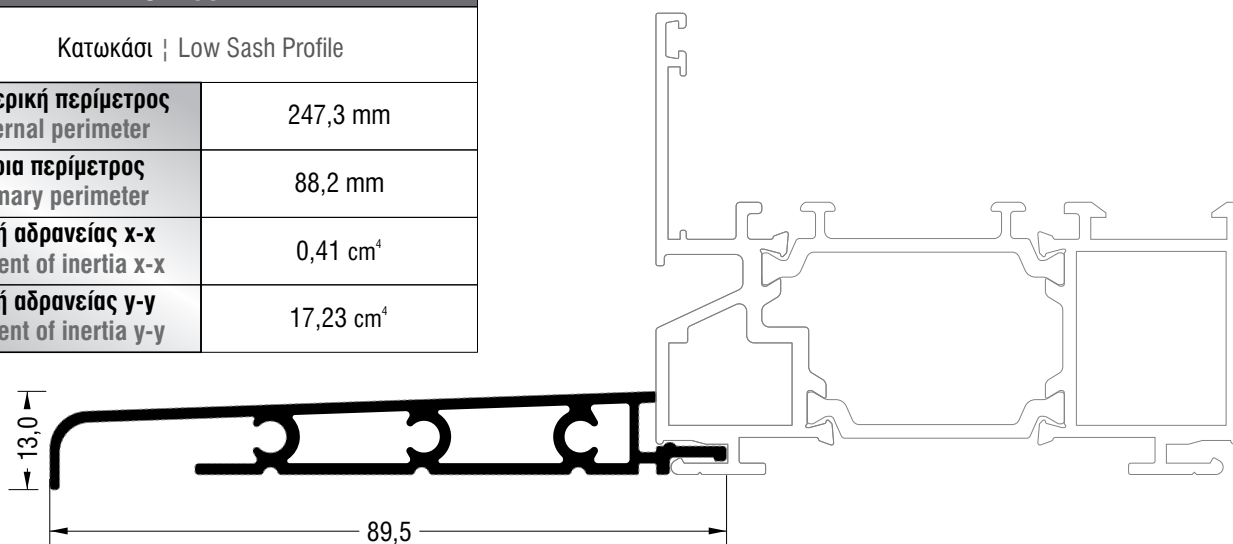

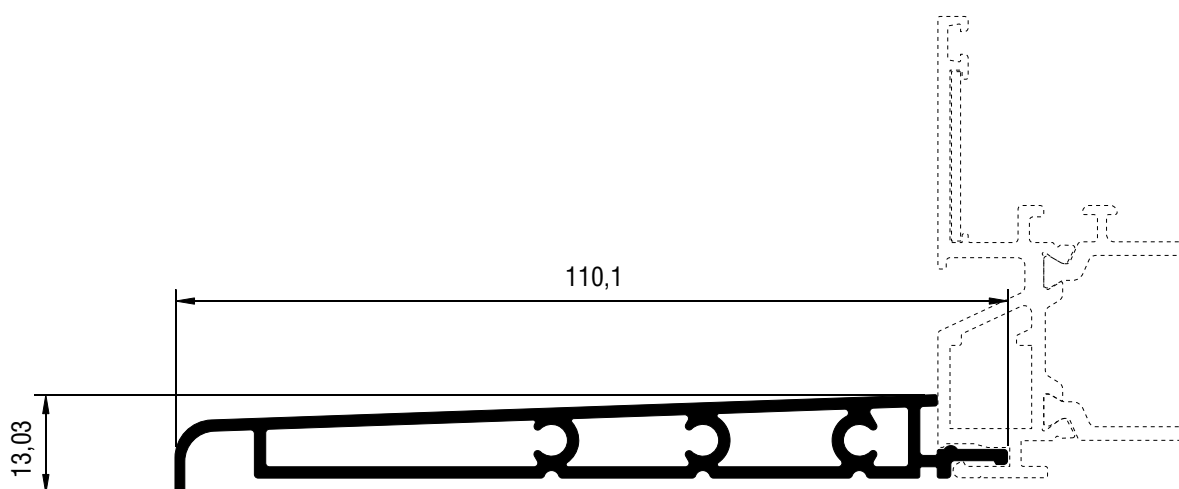

S77025	
Κατωκάσι Low Sash Profile	
Εξωτερική περίμετρος External perimeter	261,4 mm
Κύρια περίμετρος Primary perimeter	114,6 mm
Ροπή αδρανείας x-x Moment of inertia x-x	0,51 cm ⁴
Ροπή αδρανείας y-y Moment of inertia y-y	36,09 cm ⁴

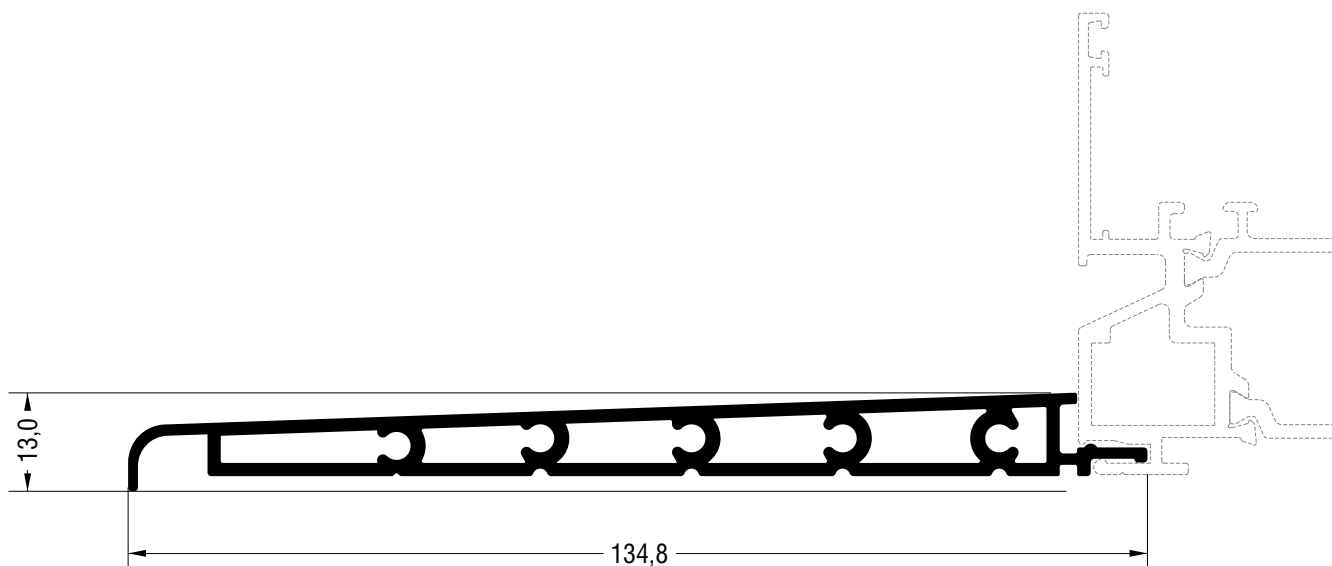

S77084	
Κατωκάσι Low Sash Profile	
Εξωτερική περίμετρος External perimeter	309,6 mm
Κύρια περίμετρος Primary perimeter	132 mm
Ροπή αδρανείας x-x Moment of inertia x-x	0,64 cm ⁴
Ροπή αδρανείας y-y Moment of inertia y-y	78,77 cm ⁴

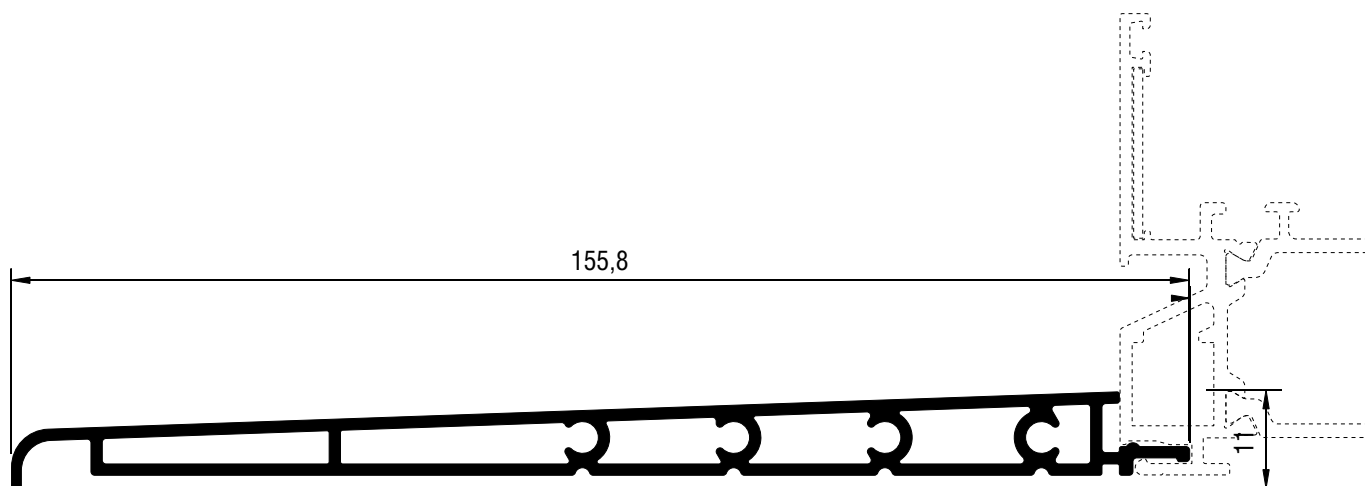

S77026	
Κατωκάσι Low Sash Profile	
Εξωτερική περίμετρος External perimeter	348,9 mm
Κύρια περίμετρος Primary perimeter	162 mm
Ροπή αδρανείας x-x Moment of inertia x-x	0,63 cm ⁴
Ροπή αδρανείας y-y Moment of inertia y-y	102,9 cm ⁴

S77080	
Κάσα Frame	
Εξωτερική περίμετρος External perimeter	470,8 mm
Κύρια περίμετρος Primary perimeter	131,5 mm
Ροπή αδρανείας x-x * (cm ⁴) Moment of inertia x-x * (m)	26,75 32,47 36,20 38,66 40,33 41,50 <1,5 <2,0 <2,5 <3,0 <3,5 >3,5
Ροπή αδρανείας y-y Moment of inertia y-y	20,86 cm ⁴
Γωνία πρεσαριστή καρφωτή Double crimp corner cleat	1131115900
Γωνία επιπεδότητας Allignment Corner	1807738800
Γωνία σύνδεσης χυτή Cast mechanical corner cleat	1405829000 or 1132319600 or 1162319400
NRG BAR	3132501900 25 x 19

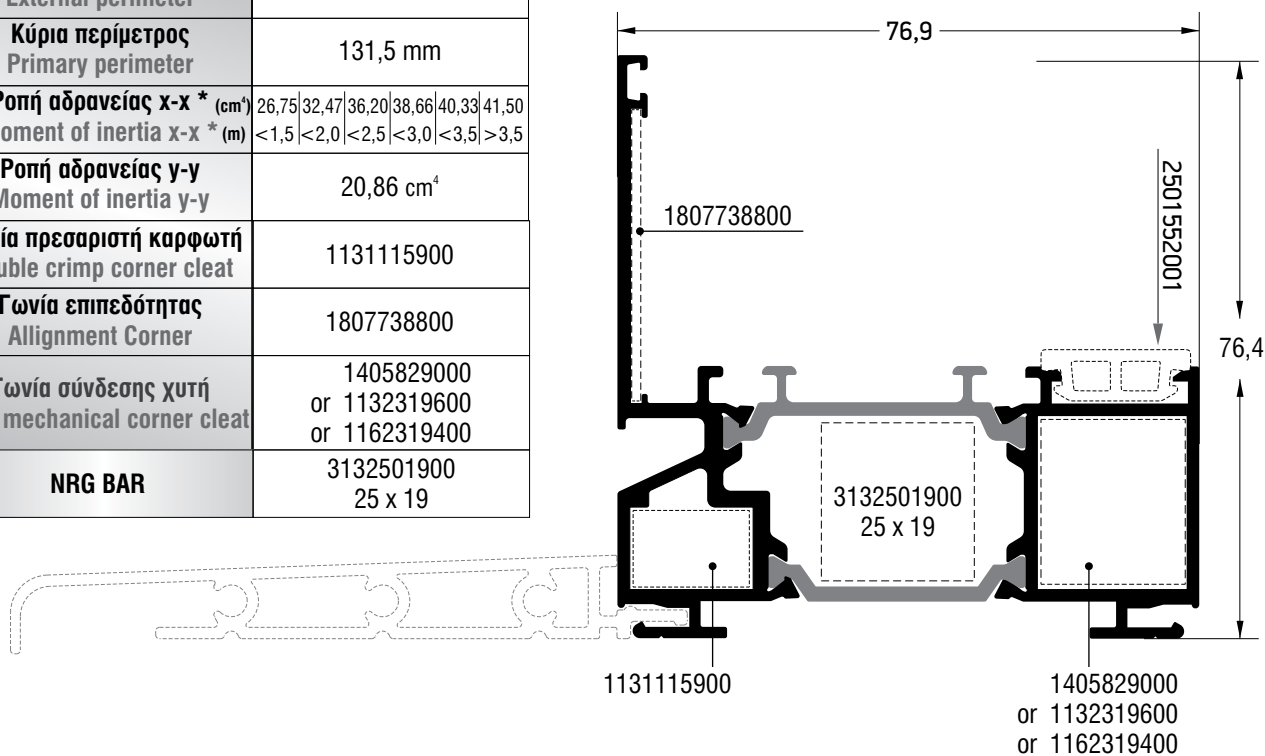

S77090	
Κάσα Frame	
Εξωτερική περίμετρος External perimeter	439 mm
Κύρια περίμετρος Primary perimeter	115,5 mm
Ροπή αδρανείας x-x * (cm ⁴) Moment of inertia x-x * (m)	25,31 30,56 33,94 35,15 37,65 38,70 <1,5 <2,0 <2,5 <3,0 <3,5 >3,5
Ροπή αδρανείας y-y Moment of inertia y-y	13,21 cm ⁴
Γωνία πρεσαριστή καρφωτή Double crimp corner cleat	1131115900
Γωνία επιπεδότητας Allignment Corner	1807728000
Γωνία σύνδεσης χυτή Cast mechanical corner cleat	1405829000 or 1132319600 or 1162319400
NRG BAR	3132501900 25 x 19

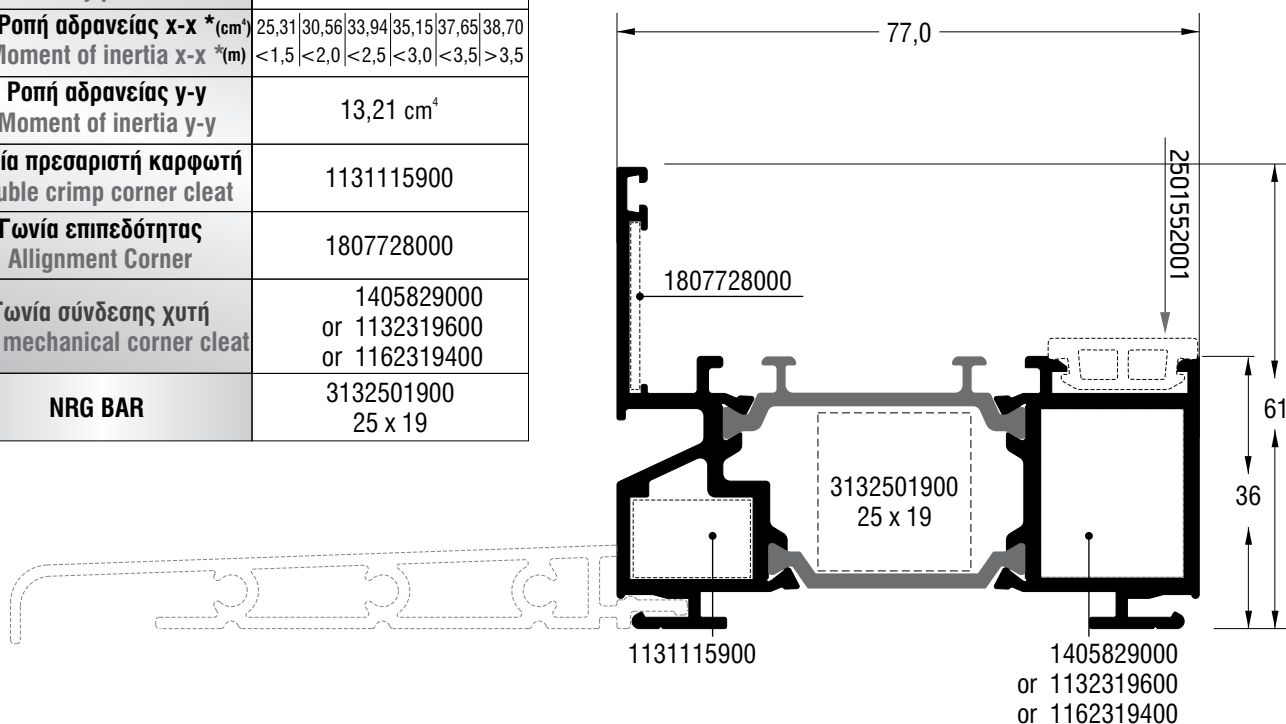

S77092	
Κάσα Frame	
Εξωτερική περίμετρος External perimeter	497,8 mm
Κύρια περίμετρος Primary perimeter	139,6 mm
Ροπή αδρανείας x-x * Moment of inertia x-x *	25,31 30,56 33,94 36,15 37,65 38,70 <1,5 <2,0 <2,5 <3,0 <3,5 >3,5
Ροπή αδρανείας y-y Moment of inertia y-y	17,35 cm ⁴
Γωνία πρεσαριστή καρφωτή Double crimp corner cleat	1131115900
Γωνία επιπεδότητας Alignment Corner	1807728000
Γωνία σύνδεσης χυτή Cast mechanical corner cleat	1405829000 or 1132319600 or 1162319400
NRG BAR	3132501900 25 x 19

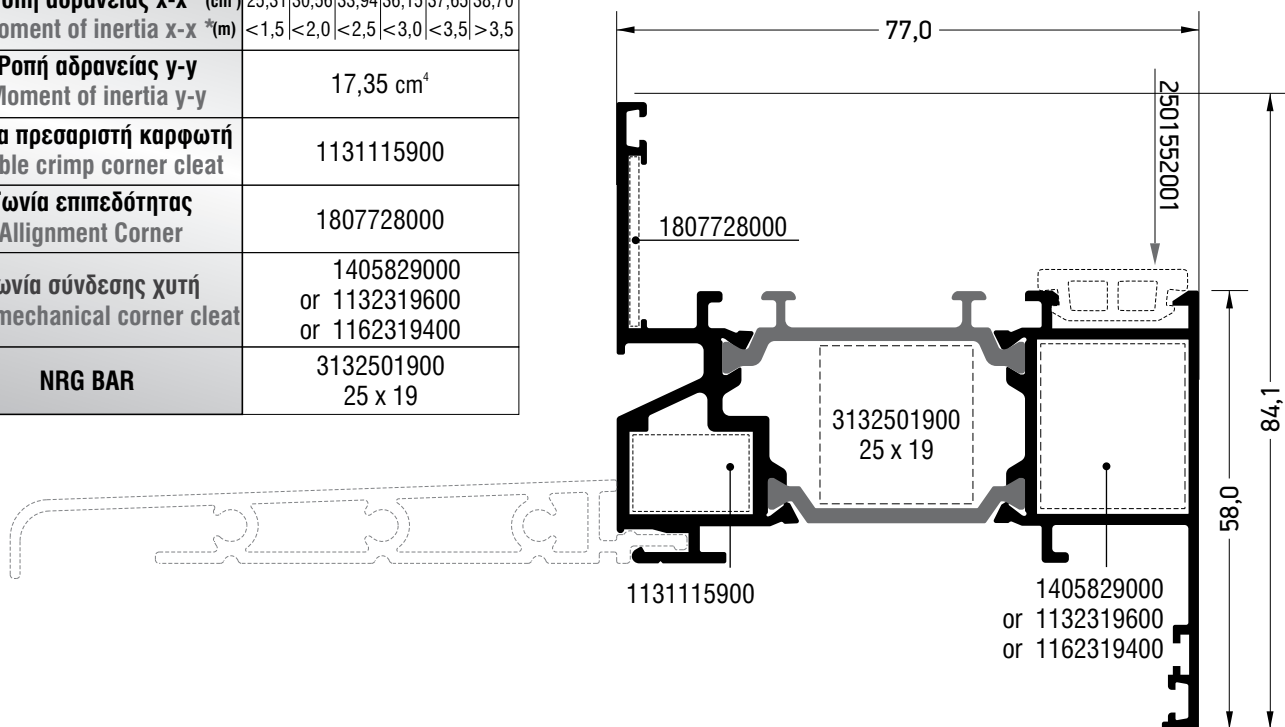

S77094	
Κάσα Frame	
Εξωτερική περίμετρος External perimeter	529,6 mm
Κύρια περίμετρος Primary perimeter	155,6 mm
Ροπή αδρανείας x-x * Moment of inertia x-x *	28,98 35,34 39,52 42,30 44,20 45,53 <1,5 <2,0 <2,5 <3,0 <3,5 >3,5
Ροπή αδρανείας y-y Moment of inertia y-y	25,51 cm ⁴
Γωνία πρεσαριστή καρφωτή Double crimp corner cleat	1131115900
Γωνία επιπεδότητας Alignment Corner	1807738800
Γωνία σύνδεσης χυτή Cast mechanical corner cleat	1405829000 or 1132319600 or 1162319400
NRG BAR	3132501900 25 x 19

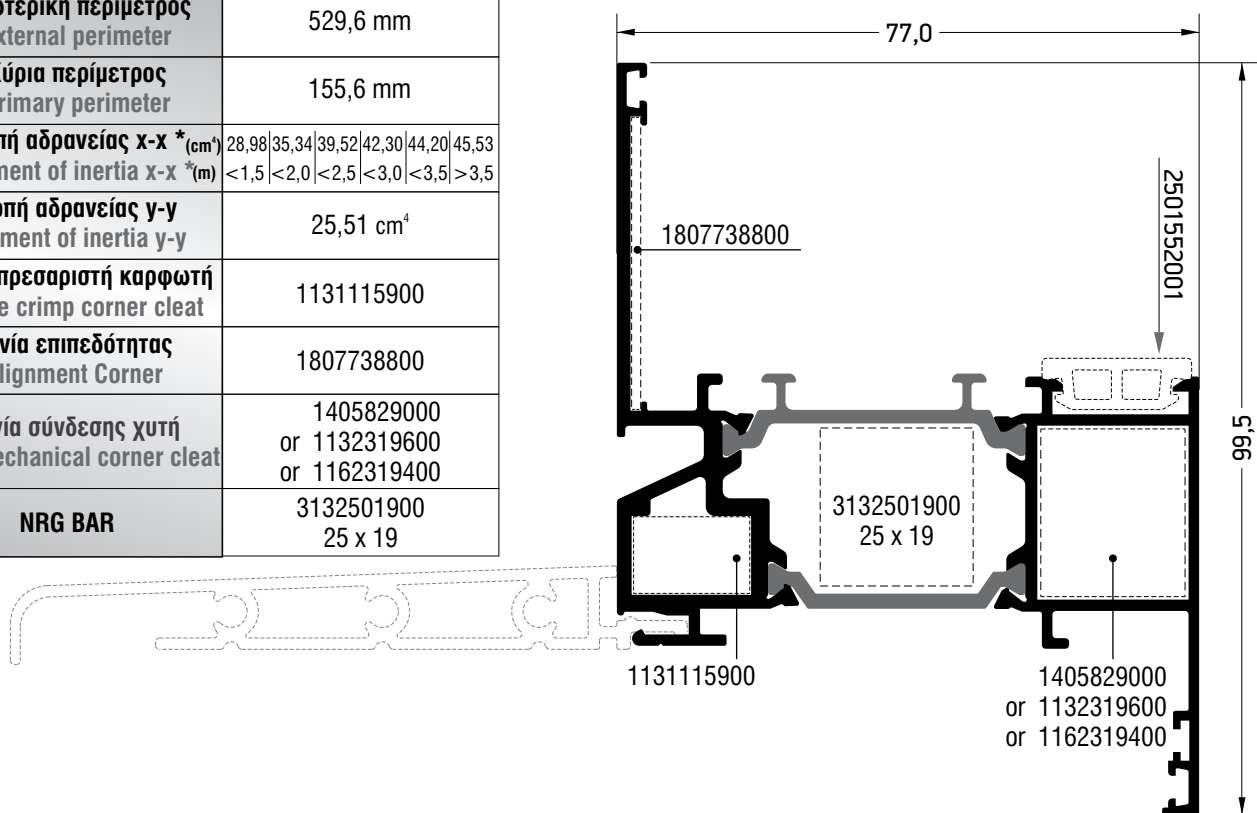

* Το Ix είναι υπολογισμένο σύμφωνα με το EN 14024

* Ix is calculated in compliant with EN 14024 [GO TO THE INDEX](#)

S77690	
Φύλλο Sash	
Εξωτερική περίμετρος External perimeter	518 mm
Κύρια περίμετρος Primary perimeter	161,9 mm
Ροπή αδρανείας x-x Moment of inertia x-x	80,60 cm ⁴
Ροπή αδρανείας y-y Moment of inertia y-y	62,39 cm ⁴
Γωνία πρεσσαριστή καρφωτή Double crimp corner cleat	1134325800
Γωνία σύνδεσης χυτή Cast mechanical corner cleat	1657747400
Γωνίες επιπεδότητας Alignment Corners	1807715501 1807701101
NRG BAR	3132004800

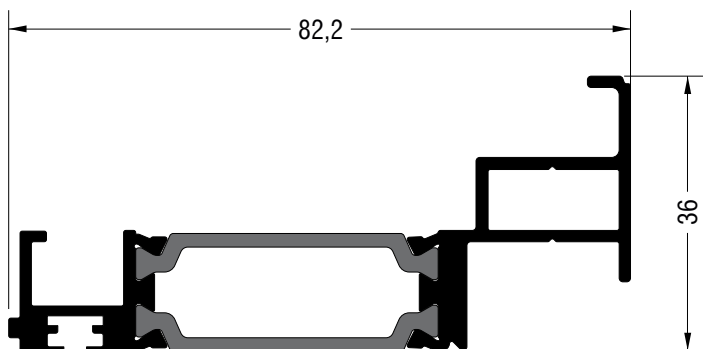
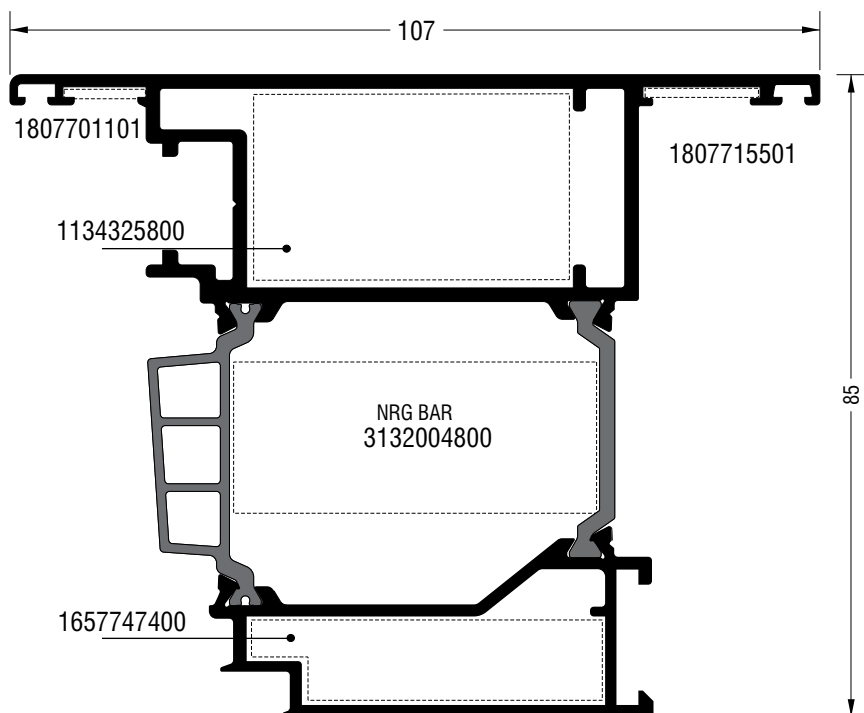

S77052	
Πρόσθετο Additional profile	
Εξωτερική περίμετρος External perimeter	302,5 mm
Κύρια περίμετρος Primary perimeter	66 mm
Ροπή αδρανείας x-x Moment of inertia x-x	31,83 cm ⁴
Ροπή αδρανείας y-y Moment of inertia y-y	3,60 cm ⁴
Τάπα End caps	3107705203

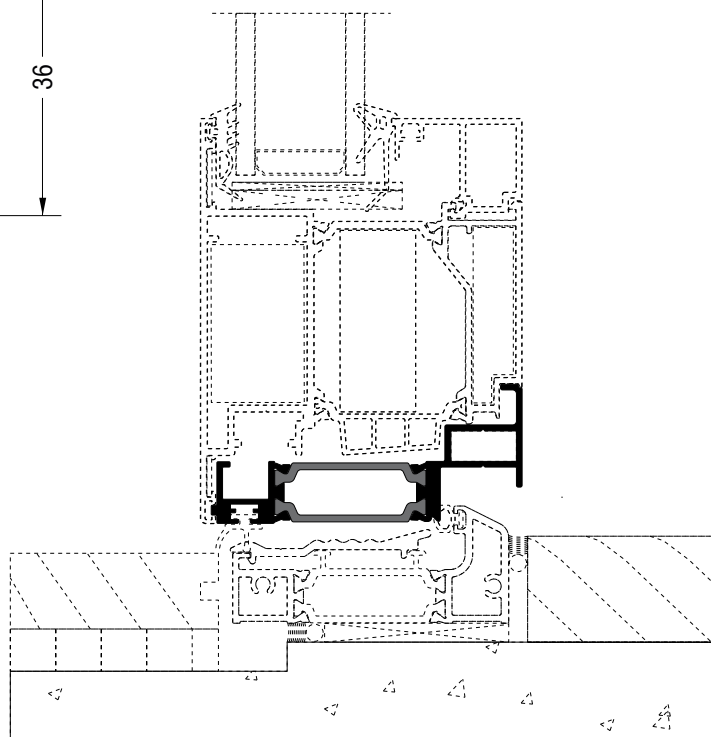

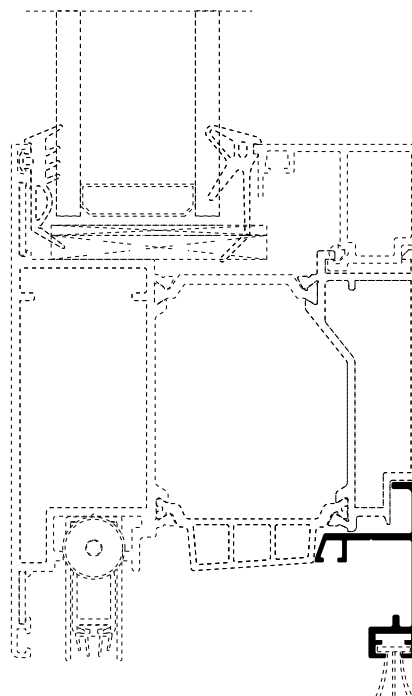
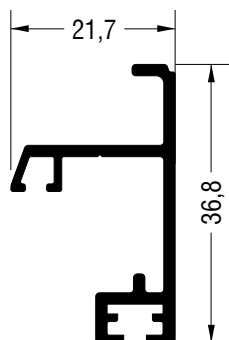

S77079	
Πρόσθετο Additional profile	
Εξωτερική περίμετρος External perimeter	64 mm
Κύρια περίμετρος Primary perimeter	0 mm
Ροπή αδρανείας x-x Moment of inertia x-x	1,59 cm ⁴
Ροπή αδρανείας y-y Moment of inertia y-y	0,5 cm ⁴

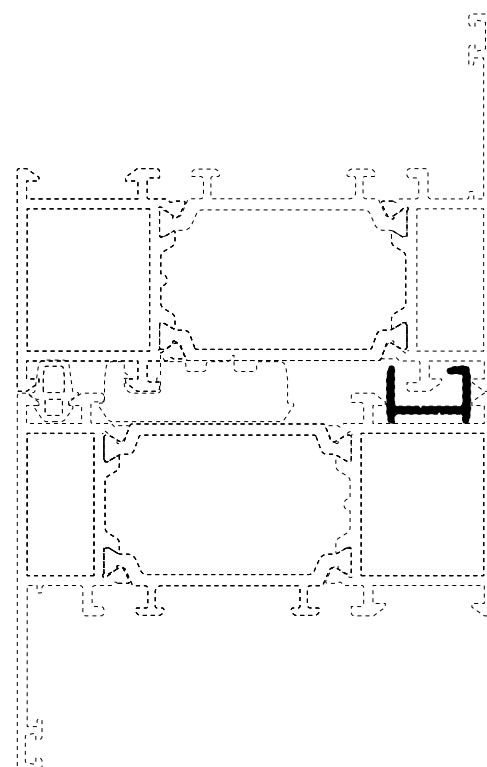
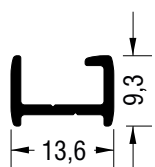

S67905	
Πρόσθετο Additional profile	
Εξωτερική περίμετρος External perimeter	64 mm
Κύρια περίμετρος Primary perimeter	0 mm
Ροπή αδρανείας x-x Moment of inertia x-x	0,03 cm ⁴
Ροπή αδρανείας y-y Moment of inertia y-y	0,1 cm ⁴

Scale 1:2

Πλαστική υπόκασα - PVC Frame Subsill

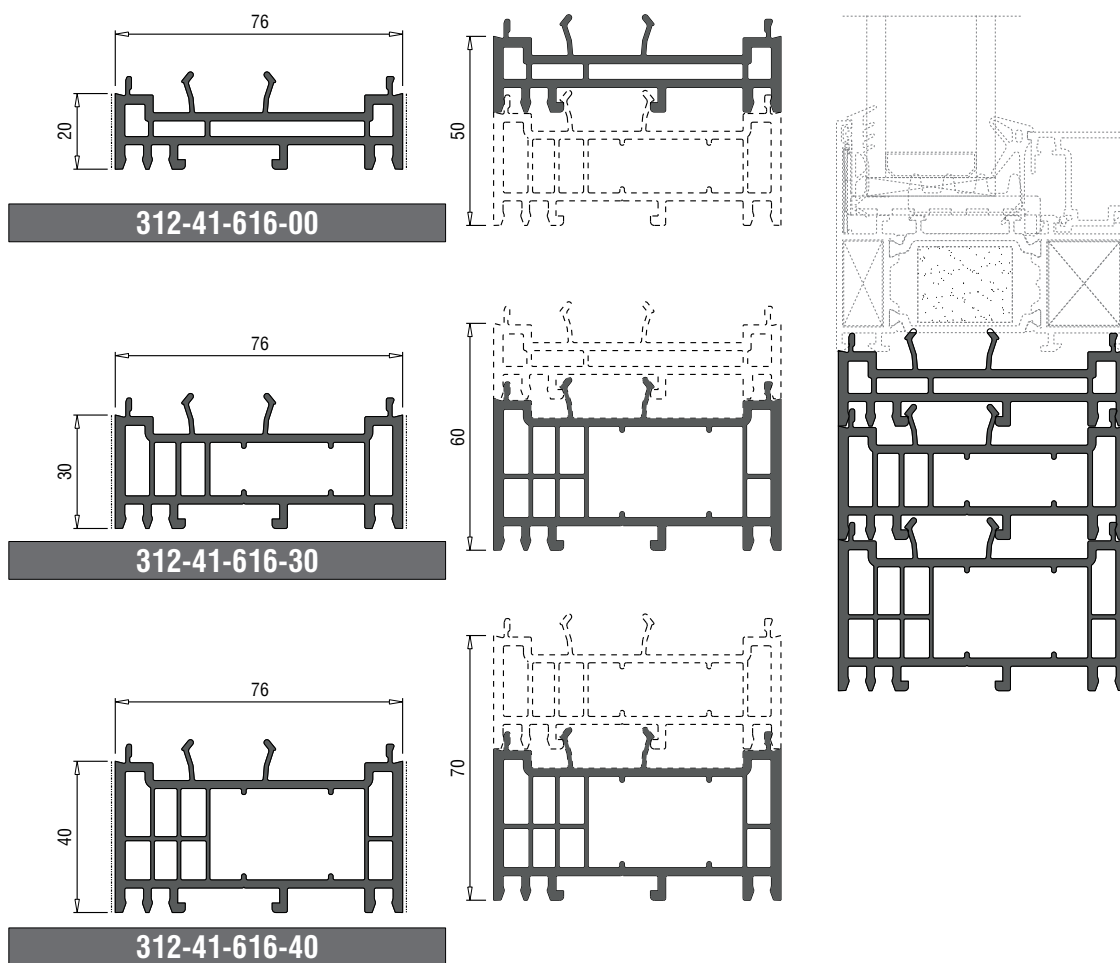

A large, abstract graphic on the left side of the page, composed of several overlapping diagonal rectangular shapes in various shades of yellow and orange, creating a dynamic, layered effect.

Βασικές Τυπολογίες

Basic Typologies

Σταθερά - Fixed

Μονόφυλλο
σταθερό παράθυρο
Single fixed window

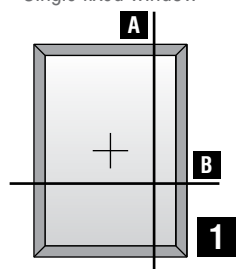

Δίφυλλο σταθερό
Double fixed window

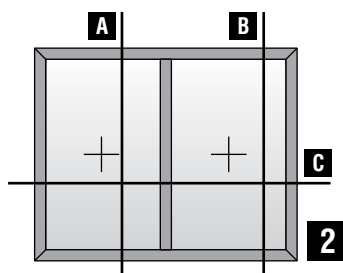

Τετράφυλλο σταθερό
Cross fixed window

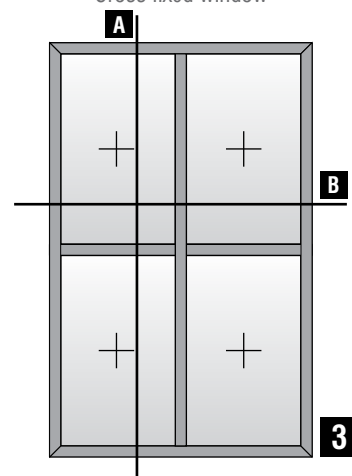

Μηχανισμός UNIJET ; UNIJET Mechanism

Μονόφυλλο
ανοιγόμενο - ανακλινόμενο
Single side-hung casement
tilt and turn

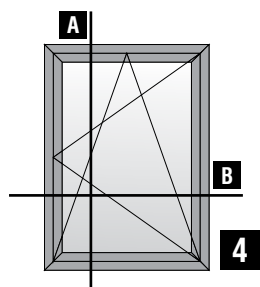

Ανοιγόμενο - ανακλινόμενο
με σταθερό επάνω
Single side-hung casement,
tilt and turn with fixed light

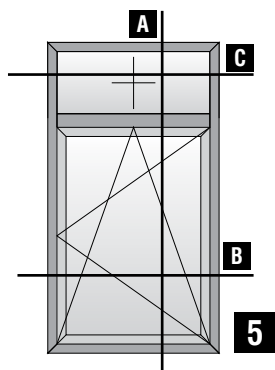

Ανοιγόμενο - ανακλινόμενο
με φεγγίτη
Single side-hung casement,
tilt and turn with tilt light

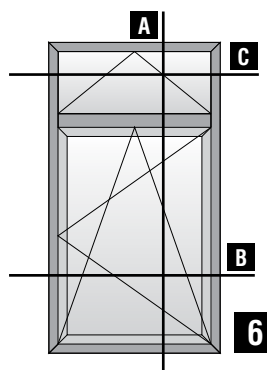

Δίφυλλο
ανοιγόμενο - ανακλινόμενο
Double side-hung casement,
tilt and turn

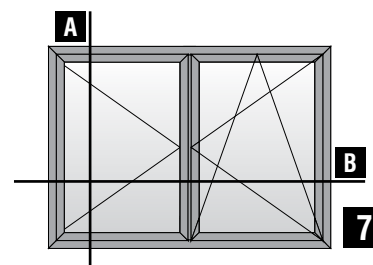

Δίφυλλο
ανοιγόμενο - ανακλινόμενο
με σταθερό επάνω
Double side-hung casement,
tilt and turn with fixed light

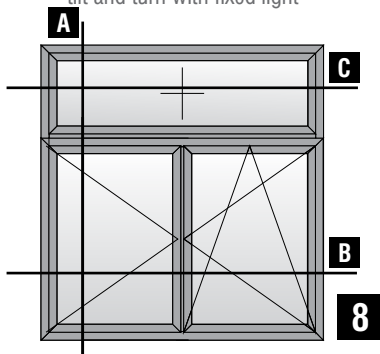

Δίφυλλο
ανοιγόμενο - ανακλινόμενο
με φεγγίτη
Double side-hung casement,
tilt and turn with tilt light

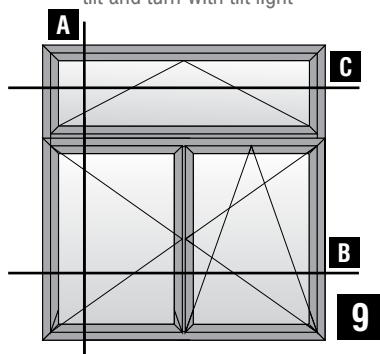

Δίφυλλο
ανοιγόμενο - ανακλινόμενο
με σταθερά εκατέρωθεν
Double side-hung casement,
tilt and turn with side lights

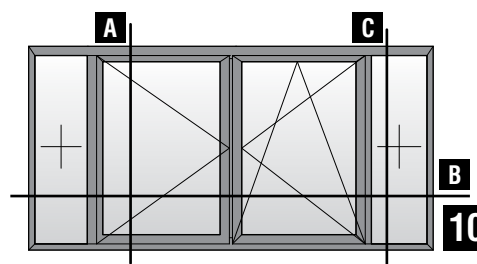

Μηχανισμός UNIJET ; UNIJET Mechanism

Χαμηλό κατωκάσι ; Short frame

Μονόφυλλο
ανοιγόμενο - ανακλινόμενο
με χαμηλό κατωκάσι για Α.Μ.Ε.Α
Single side-hung casement
tilt and turn. Low Sill. PMR

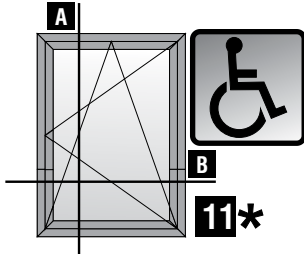

Δίφυλλο
ανοιγόμενο - ανακλινόμενο
με στενό μπιτί
Double side-hung casement
tilt and turn with narrow Dummy-mullion

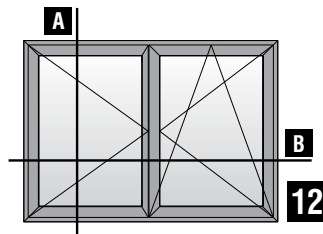

Δίφυλλο
ανοιγόμενο - ανακλινόμενο
με στενό μπιτί
με χαμηλό κατωκάσι για Α.Μ.Ε.Α
Double side-hung casement,
tilt and turn
with narrow adjoining profile
Low Sill. PMR

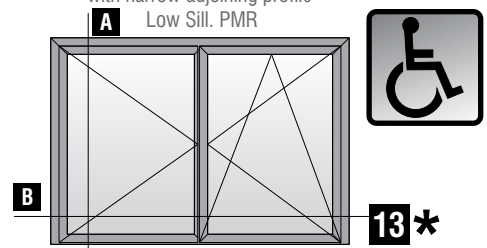

Δίφυλλο
ανοιγόμενο - ανακλινόμενο
με χαμηλό κατωκάσι για Α.Μ.Ε.Α
Double side-hung casement,
tilt and turn, Low Sill. PMR

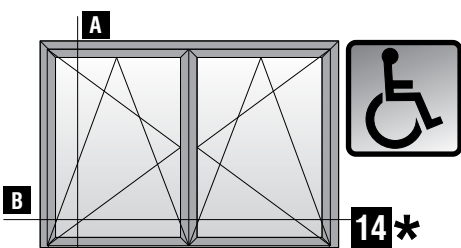

Μονόφυλλο
ανοιγόμενο - ανακλινόμενο
με χαμηλό κατωκάσι 15mm για Α.Μ.Ε.Α
Single side-hung casement tilt and turn
with narrow adjoining profile, Low Sill. 15mm PMR

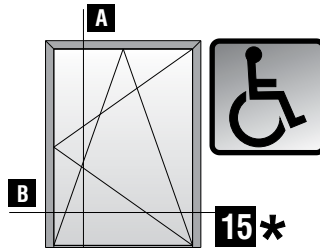

Δίφυλλο
ανοιγόμενο - ανακλινόμενο
με χαμηλό κατωκάσι 15mm για Α.Μ.Ε.Α
Double sash side-hung casement,
tilt and turn, Low Sill. 15mm PMR

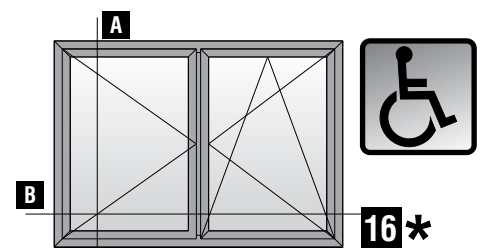

Μηχανισμός UNIJET ; UNIJET Mechanism

Βασικές Τυπολογίες (κρυφό φύλλο) ; Basic Typologies (hidden sash)

Μονόφυλλο
ανοιγόμενο - ανακλινόμενο
Single side-hung casement
tilt and turn

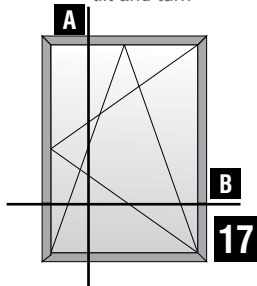

Μονόφυλλο ανοιγόμενο - ανακλινόμενο
με σταθερό
Single side-hung casement,
tilt and turn with fixed light

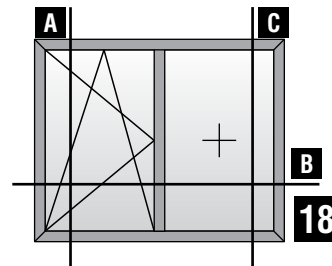

Μονόφυλλο
ανοιγόμενο - ανακλινόμενο
με σταθερό και ασύμμετρο ταφ
Single side-hung casement,
tilt and turn with fixed
and asymmetric T-Profile

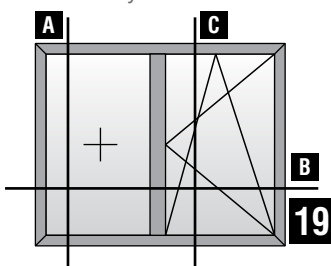

Δίφυλλο
ανοιγόμενο - ανακλινόμενο
Double side-hung casement,
tilt and turn

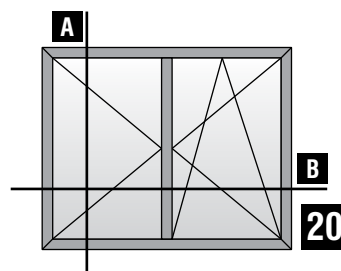

Δίφυλλο
ανοιγόμενο - ανακλινόμενο
με στενό μπιτί
Double side-hung casement,
tilt and turn
with narrow adjoining profile

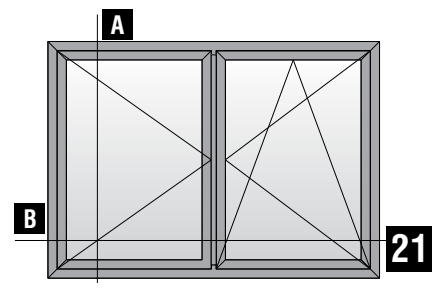

Μηχανισμός UNIJET | UNIJET Mechanism

Βασικές Τυπολογίες (κρυφό φύλλο) | Basic Typologies (hidden sash)
 Χαμηλό κατωκάσι | Short frame
 Στενό μπινι | Narrow adjoining profile

Δίφυλλο
 ανοιγόμενο - ανακλινόμενο
 με στενό μπινι
 με χαμηλό κατωκάσι για Α.Μ.Ε.Α
 Double side-hung casement,
 tilt and turn
 with narrow adjoining profile
 Low Sill. PMR

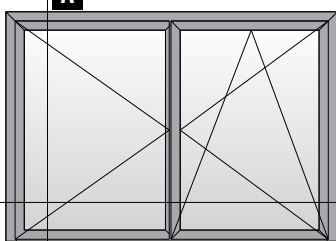

22*

Δίφυλλο κρυφό φύλλο
 ανοιγόμενο - ανακλινόμενο
 με κανονικό μπινι
 με χαμηλό κατωκάσι για Α.Μ.Ε.Α
 Double hidden sash side-hung casement,
 tilt and turn
 with normal adjoining profile
 Low Sill. PMR

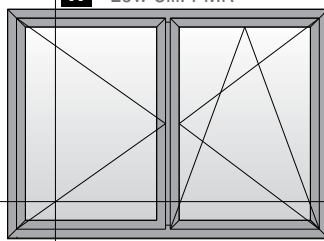

23*

Μονόφυλλο
 ανοιγόμενο - ανακλινόμενο
 με χαμηλό κατωκάσι για Α.Μ.Ε.Α
 Single side-hung casement
 tilt and turn
 with narrow adjoining profile
 Low Sill. PMR

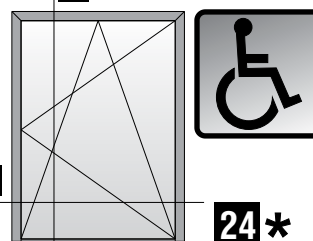

24*

Μηχανισμός European Groove AK -8 | European Groove Mechanism AK -8

Μονόφυλλο
 ανοιγόμενο - ανακλινόμενο
 Single side-hung casement
 tilt and turn

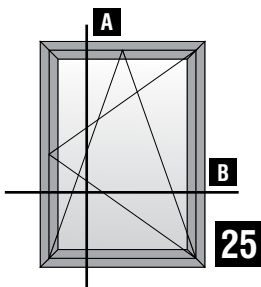

25

Ανοιγόμενο - ανακλινόμενο
 με σταθερό επάνω
 Single side-hung casement,
 tilt and turn with fixed light

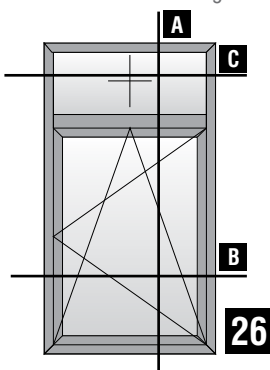

26

Ανοιγόμενο - ανακλινόμενο
 με φεγγίτη
 Single side-hung casement,
 tilt and turn with tilt light

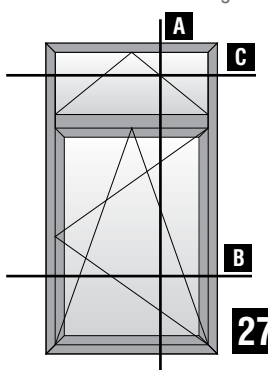

27

Δίφυλλο
 ανοιγόμενο - ανακλινόμενο
 Double side-hung casement,
 tilt and turn

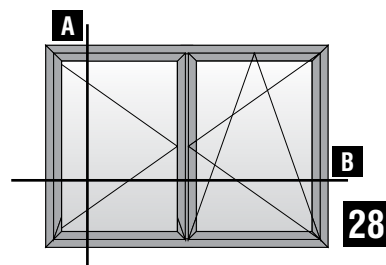

28

Δίφυλλο
 ανοιγόμενο - ανακλινόμενο
 με σταθερό επάνω
 Double side-hung casement,
 tilt and turn with fixed light

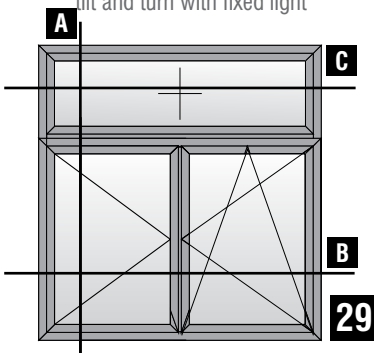

29

Δίφυλλο
 ανοιγόμενο - ανακλινόμενο
 με φεγγίτη
 Double side-hung casement,
 tilt and turn with tilt light

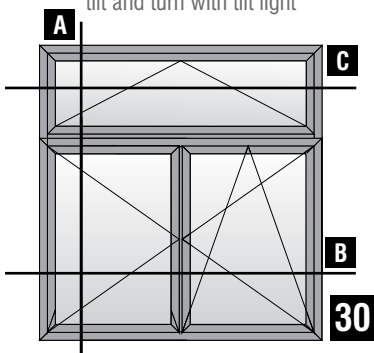

30

Δίφυλλο
 ανοιγόμενο - ανακλινόμενο
 με σταθερά εκατέρωθεν
 Double side-hung casement,
 tilt and turn with side lights

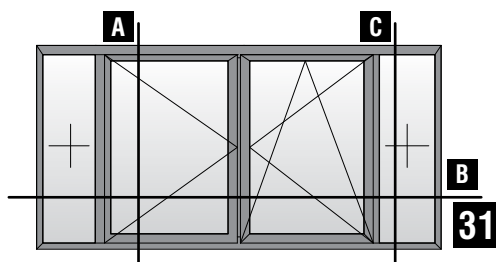

31

Μηχανισμός European Groove AK -8 | European Groove Mechanism AK -8

Μονόφυλλο
ανοιγόμενο - ανακλινόμενο
με χαμηλό κατωκάσι 15mm για Α.Μ.Ε.Α
Single side-hung casement
tilt and turn
with narrow adjoining profile
Low Sill. 15mm PMR

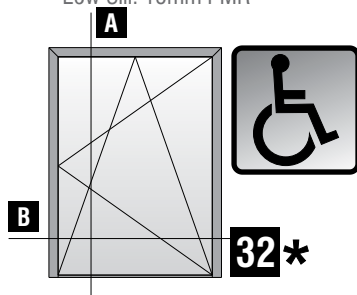

Δίφυλλο κρυφό φύλλο
ανοιγόμενο - ανακλινόμενο
με χαμηλό κατωκάσι 15mm για Α.Μ.Ε.Α
Double hidden sash side-hung casement,
tilt and turn
Low Sill. 15mm PMR

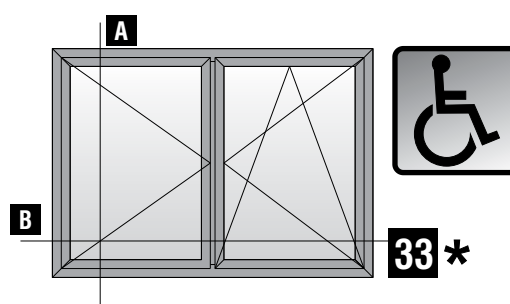

Μηχανισμός European Groove AK -8 | European Groove Mechanism AK -8

Βασικές Τυπολογίες (κρυφό φύλλο) | Basic Typologies (hidden sash)

Μονόφυλλο
ανοιγόμενο - ανακλινόμενο
Single side-hung casement
tilt and turn

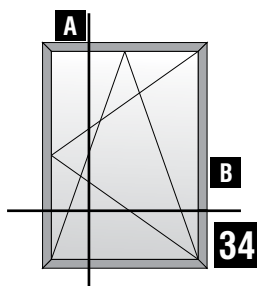

Μονόφυλλο
ανοιγόμενο - ανακλινόμενο
με σταθερό
Single side-hung casement,
tilt and turn with fixed light

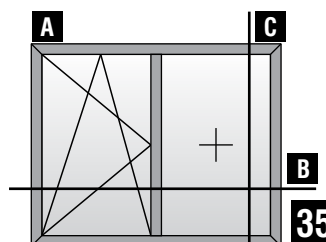

Δίφυλλο
ανοιγόμενο - ανακλινόμενο
Double side-hung casement,
tilt and turn

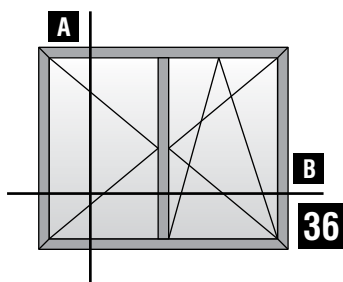

Δίφυλλο κρυφό φύλλο
ανοιγόμενο - ανακλινόμενο
με κανονικό μπινι
με χαμηλό κατωκάσι για Α.Μ.Ε.Α
Double hidden sash side-hung casement,
tilt and turn
with normal adjoining profile
Low Sill. PMR

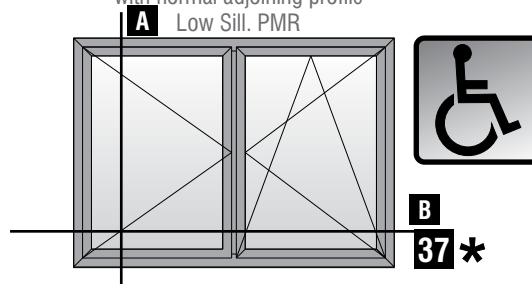

Πόρτες εισόδου | Entrance Doors Μηχανισμός UNIJET | UNIJET Mechanism

Μονόφυλλη πόρτα
ανοιγόμενη μέσα
Single leaf door
inward opening

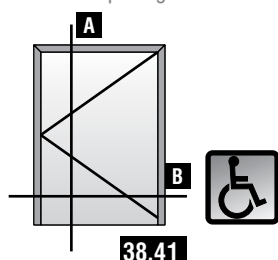

Δίφυλλη πόρτα
ανοιγόμενη μέσα
Double side-hung door
inward opening

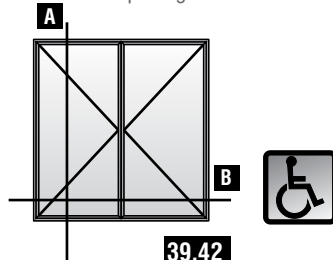

Μονόφυλλη ανοιγόμενη πόρτα
με ένα σταθερό-ανοιγόμενη μέσα
One sash door
with fixed panel-inwards opening

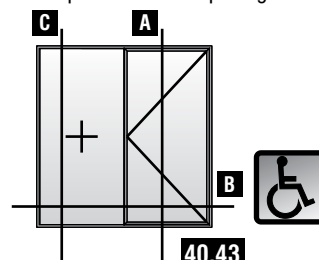

Μονόφυλλη πόρτα
ανοιγόμενη έξω
Single leaf door
outward opening

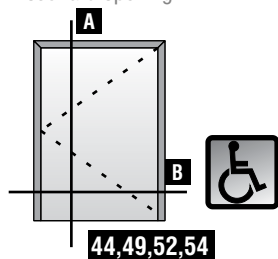

Δίφυλλη πόρτα
ανοιγόμενη έξω
Double side-hung door
outward opening

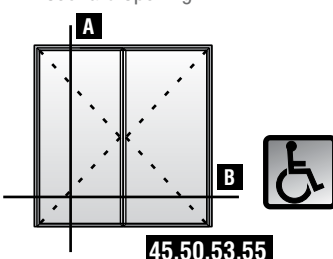

Μονόφυλλη ανοιγόμενη πόρτα
με ένα σταθερό-ανοιγόμενη έξω
One sash door
with fixed panel-outwards opening

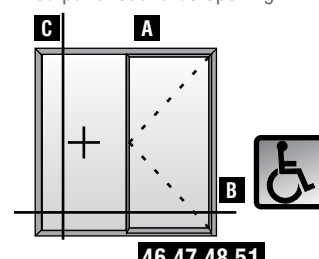

Πόρτες εισόδου | Entrance Doors Μηχανισμός European Groove AK-8 | European Groove Mechanism AK-8

Μονόφυλλη πόρτα
ανοιγόμενη μέσα
Single leaf door
inward opening

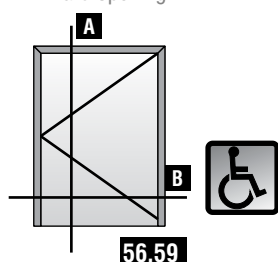

Δίφυλλη πόρτα
ανοιγόμενη μέσα
Double side-hung door
inward opening

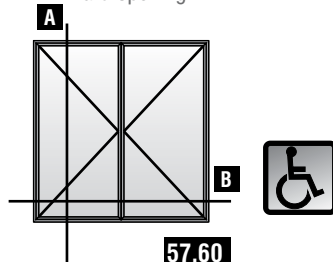

Μονόφυλλη ανοιγόμενη πόρτα
με ένα σταθερό-ανοιγόμενη μέσα
One sash door
with fixed panel-inwards opening

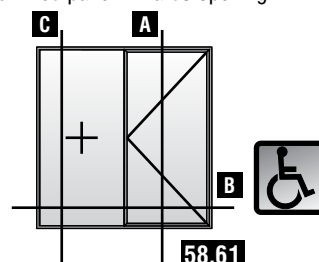

Μονόφυλλη πόρτα
ανοιγόμενη έξω
Single leaf door
outward opening

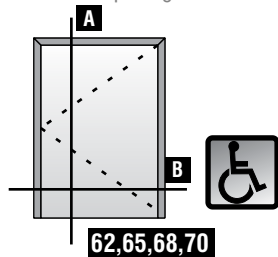

Δίφυλλη πόρτα
ανοιγόμενη έξω
Double side-hung door
outward opening

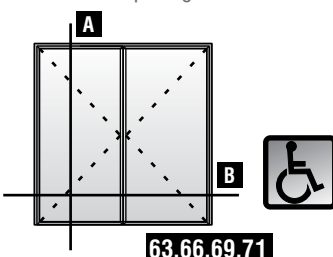

Μονόφυλλη ανοιγόμενη πόρτα
με ένα σταθερό-ανοιγόμενη έξω
One sash door
with fixed panel-outwards opening

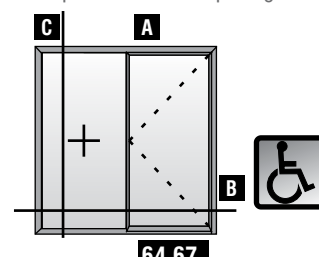

Βασικές Τυπολογίες (Περιστρεφόμενου) ; Basic Typologies (Pivot)

Περιστρεφόμενο οριζόντιου άξονα
Pivot horizontal axes

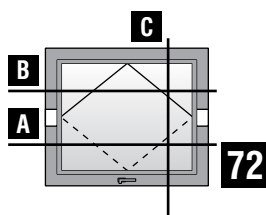

Περιστρεφόμενο κατακόρυφου άξονα
Pivot vertical axes

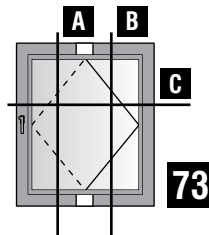

Opening Outwards ; Ανοιγόμενα έξω

Μονόφυλλο
ανοιγόμενο με σταθερό,
ΑΝΟΙΓΟΜΕΝΟ ΕΞΩ
Single side-hung casement
turn only with fixed, **OPENING OUTWARDS**

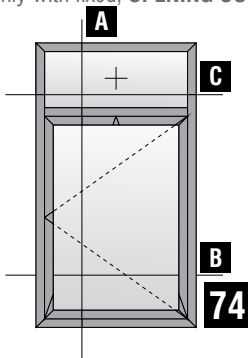

Μονόφυλλο
ανοιγόμενο
ΑΝΟΙΓΟΜΕΝΟ ΕΞΩ
Single side-hung casement
turn only, **OPENING OUTWARDS**

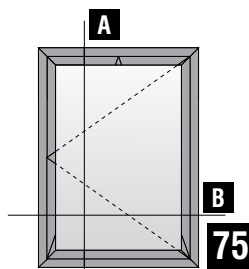

Μονόφυλλο παράθυρο
ΑΝΟΙΓΟΜΕΝΟ ΕΞΩ με σταθερό
Single leaf window
OPENING OUTWARDS and fixed

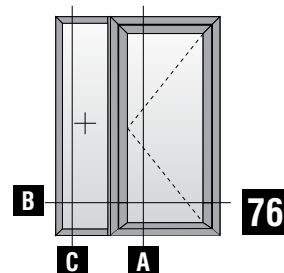

Μηχανισμός European Groove AK -8 ; European Groove Mechanism AK -8

Μονόφυλλη πόρτα
και χαμηλό κατωκάσι για Α.Μ.Ε.Α
ΑΝΟΙΓΟΜΕΝΟ ΕΞΩ
Single side-hung casement door,
low sill, **OPENING OUTWARDS**

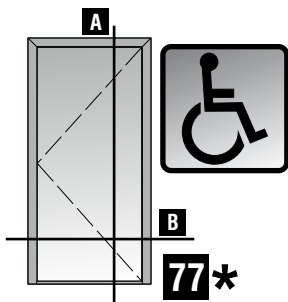

Μονόφυλλη πόρτα με ταμπλά
και χαμηλό κατωκάσι για Α.Μ.Ε.Α
ΑΝΟΙΓΟΜΕΝΟ ΕΞΩ
Single side-hung casement door,
with kickplate
low sill, **OPENING OUTWARDS**

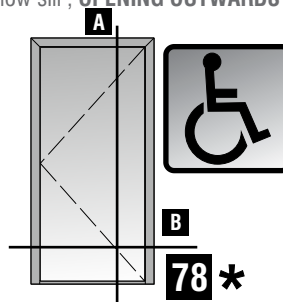

Σύνθετη ανοιγόμενη τυπολογία ; Multi Opening Typology

Σύνθετη ανοιγόμενη τυπολογία
ΑΝΟΙΓΟΜΕΝΗ ΕΞΩ
Multi **OPENING OUTWARDS** typology

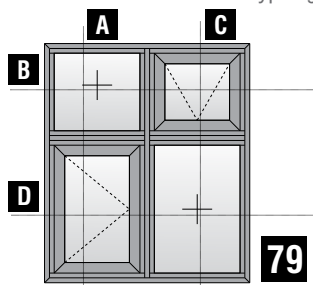

Κεντρικά Ελαστικά & Βουλκανισμένες Γωνίες | Central Gaskets & Vulcanized Corners

Hi

Advanced Plus

Advanced

Standard

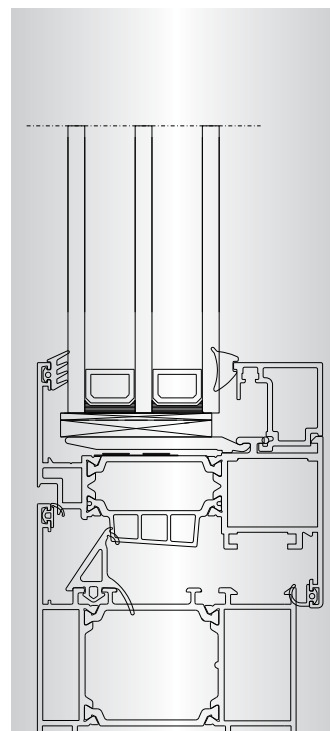
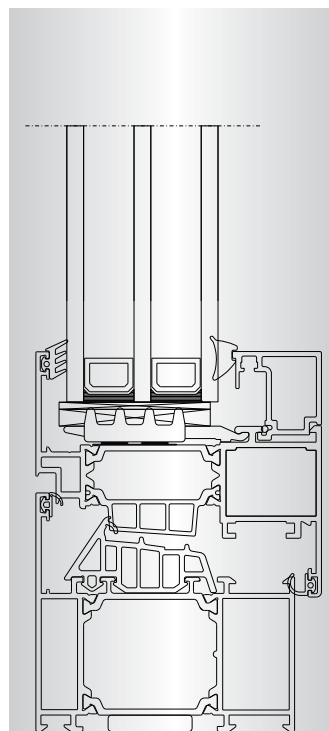
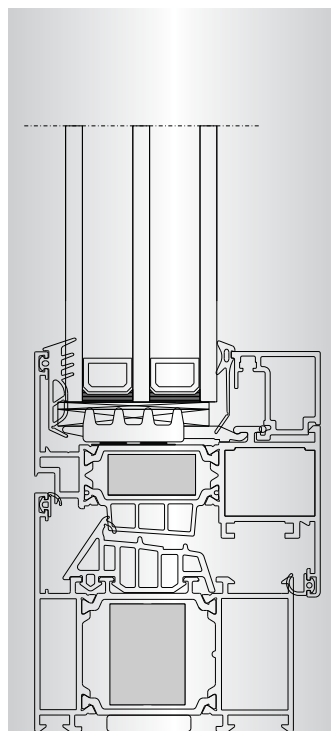
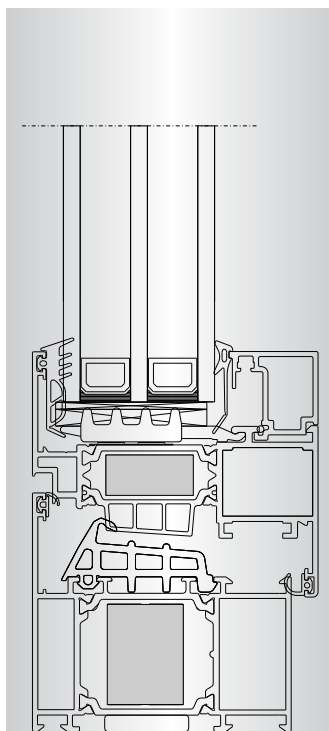

Central Gasket:
2107792400

Vulcanized corner:
2557792400

Central Gasket:
2107751003

Vulcanized corner:
2557751003

Central Gasket:
2107751003

Vulcanized corner:
2557751003

Central Gasket:
2107722203

Vulcanized corner:
2557722203

A large, abstract graphic on the left side of the page, composed of several overlapping yellow and orange geometric shapes, including triangles and rectangles, creating a dynamic, angular composition.

Τομές 1:2
Sections 1:2
Σταθερά - Fixed

Μονόφυλλο
σταθερό παράθυρο
Single fixed window

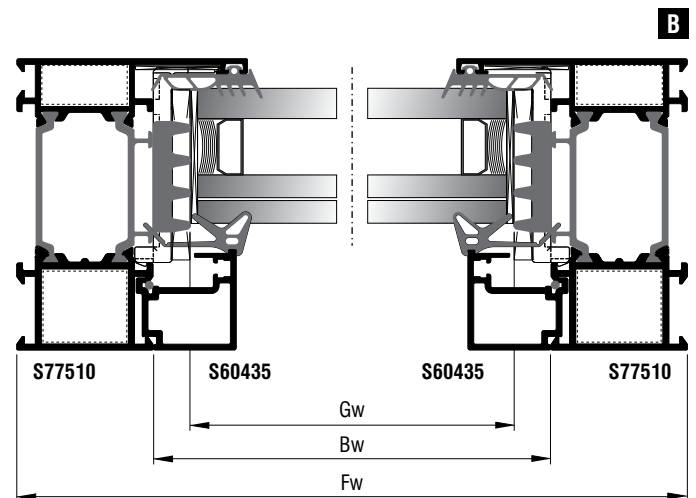
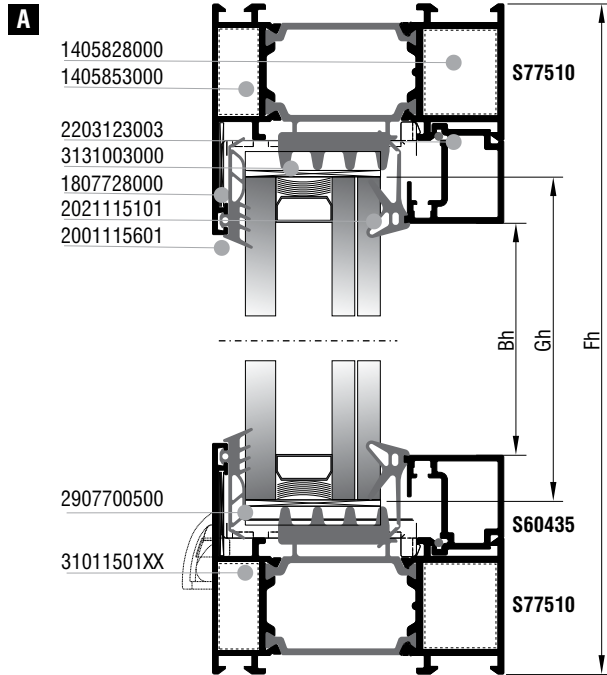
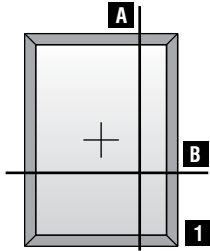

Κοπές προφίλ Profile cuttings		
Κάσα (S77510) Frame rail (S77510)		
Πλάτος κάσας (S77510) Frame width		2τεμ. pieces
Ύψος κάσας (S77510) Frame height		2τεμ. pieces
Πλάτος πηχάκι (S60435) Glazing bead width	$Bw = Fw - 72$	2τεμ. pieces
Ύψος πηχάκι (S60435) Glazing bead height	$Bh = Fh - 116$	2τεμ. pieces
Πλάτος τζαμιού Glazing width	$Gw = Fw - 92$	1τεμ. piece
Ύψος τζαμιού Glazing height	$Gh = Fh - 92$	

Διαστάσεις σε mm | Dimensions mm

Κοπές εξαρτημάτων Accessory cuttings			
Κωδικός Code Nr	Εξάρτημα Accessory	Περιγραφή Description	Ποσότητα Quantity
2021115101		Λάστιχο τζαμιού έξω Outer glazing gasket	2Bw+2Bh
2001115601		Λάστιχο σφήνα EPDM 4 mm	2Bw+2Bh
2203123003		Λάστιχο για πηχάκι 50mm 50mm gasket for glazing bead	2Bw+2Bh / 600 τεμ. pieces
3131003000		Nomatec 30 x 10	2Bw+2Bh
2907700500		Γέφυρα τακαρίσματος Glazing Bridge	4τεμ. pieces
*1405853000		Γωνία σύνδεσης αυτοεκτονούμενη Multifunction self expanding corner joint	4τεμ. pieces
*1405829000		Γωνία σύνδεσης αυτοεκτονούμενη Multifunction self expanding corner joint	4τεμ. pieces
1807728000		Γωνία επιπεδότητάς Alignment corner	4τεμ. pieces
31011501XX		Τάπα απορροής Weep hole end cap	Ελάχ. αριθμός ταπών - End cap Min. Fw≤1000mm : 2τεμ./pieces Fw≥1000mm : 4τεμ./pieces
2900000500		Τακάκι τζαμιού 5mm 5mm setting block	4τεμ. pieces

Διαστάσεις σε mm | Dimensions mm

Δίφυλλο σταθερό
Double fixed window

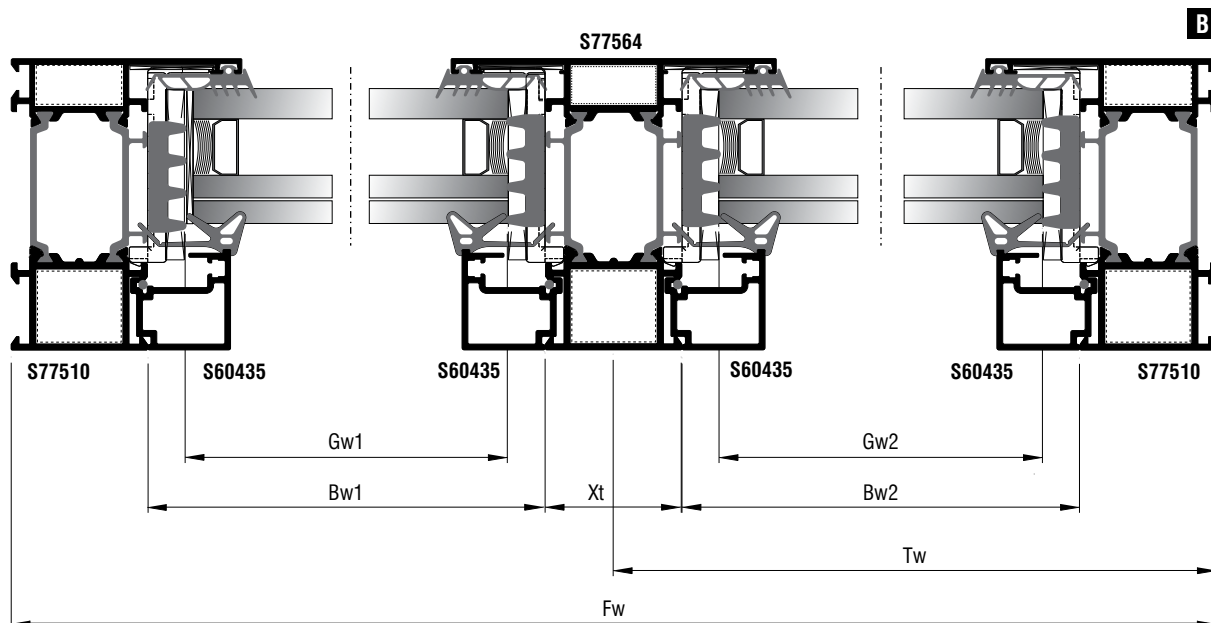
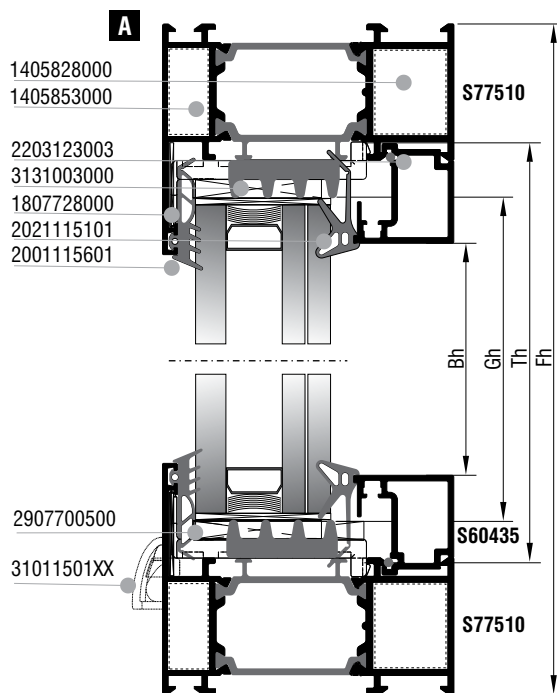
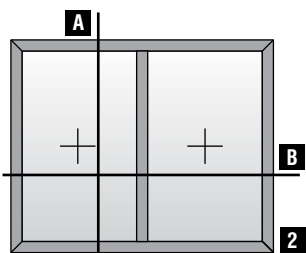

Κοπές προφίλ Profile cuttings			Κοπές εξαρτημάτων Accessory cuttings			
Κάσα (S77510) Frame rail (S77510)			Κωδικός Code Nr	Εξάρτημα Accessory	Περιγραφή Description	Ποσότητα Quantity
Πλάτος κάσας (S77510) Frame width		2τεμ. pieces	2021115101		Λάστιχο τζαμιού έξω Outer glazing gasket	4Bw+4Bh
Ύψος κάσας (S77510) Frame height		2τεμ. pieces	2001115601		Λάστιχο σφίγα EPDM 4 mm	4Bw+4Bh
Κοπή ταυ (S77564) Transom-Mullion cutting	$T = Fh - 62,2$	1τεμ. piece	2203123003		Λάστιχο για πηχάκι Gasket for glazing bead	4Bw+4Bh / 600 τεμ. pieces
Πλάτος πηχάκι (S60435) Glazing bead width	$Bw1 = Fw - Tw - Xt / 2 - 36$	2τεμ. pieces	3131003000		Nomatec 30 x 10	4Bw+4Bh
Πλάτος πηχάκι (S60435) Glazing bead width	$Bw2 = Tw - 54$	2τεμ. pieces	2907700500		Γέφυρα τακαρίσματος Glazing bridge	8τεμ. pieces
Ύψος πηχάκι (S60435) Glazing bead height	$Bh = Fh - 116$	4τεμ. pieces	1405853000		Γωνία σύνδεσης αυτοεκτονούμενη Multifunction self expanding corner joint	4τεμ. pieces
Πλάτος τζαμιού Glazing width	$Gw1 = Bw1 - 20$	1τεμ. piece	1405829000		Γωνία σύνδεσης αυτοεκτονούμενη Multifunction self expanding corner joint	4τεμ. pieces
Ύψος τζαμιού Glazing height	$Gh = Fh - 92$		1807728000		Γωνία επιπεδότητάς Alignment corner	4τεμ. pieces
Πλάτος τζαμιού Glazing width	$Gw2 = Bw2 - 20$	1τεμ. piece	1607723001		Εξωτερικός σύνδεσμος κάσας ταυ 23mm External transom mullion frame connector 23mm	2τεμ. pieces
Ύψος τζαμιού Glazing height	$Gh = Fh - 92$		1607723000		Εσωτερικός σύνδεσμος κάσας ταυ 23mm Internal transom mullion frame connector 23mm	2τεμ. pieces
			31011501XX		Τάπα απορροής Weep hole end cap	Ελάχ. αριθμός ταπών - End cap Min. Fw ≤ 1000mm : 2τεμ./pieces Fw ≥ 1000mm : 4τεμ./pieces
			2900000500		Τακάκι τζαμιού 5mm 5mm setting block	8τεμ. pieces

Διαστάσεις σε mm | Dimensions mm

Διαστάσεις σε mm | Dimensions mm

Τετράφυλλο σταθερό
Cross fixed window

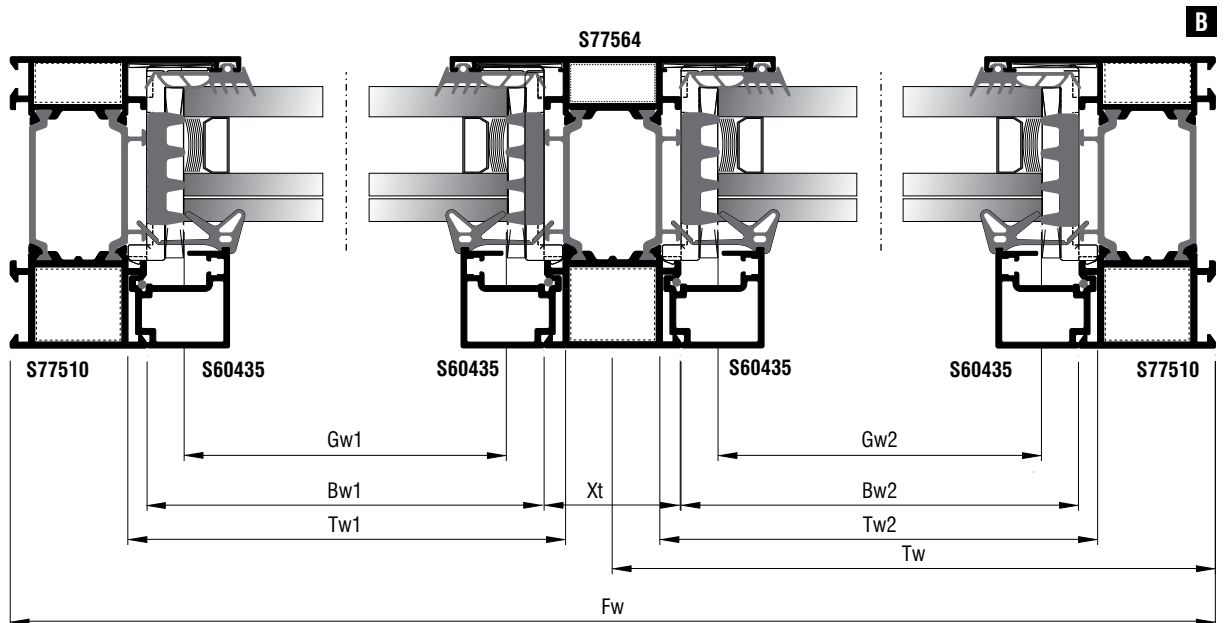
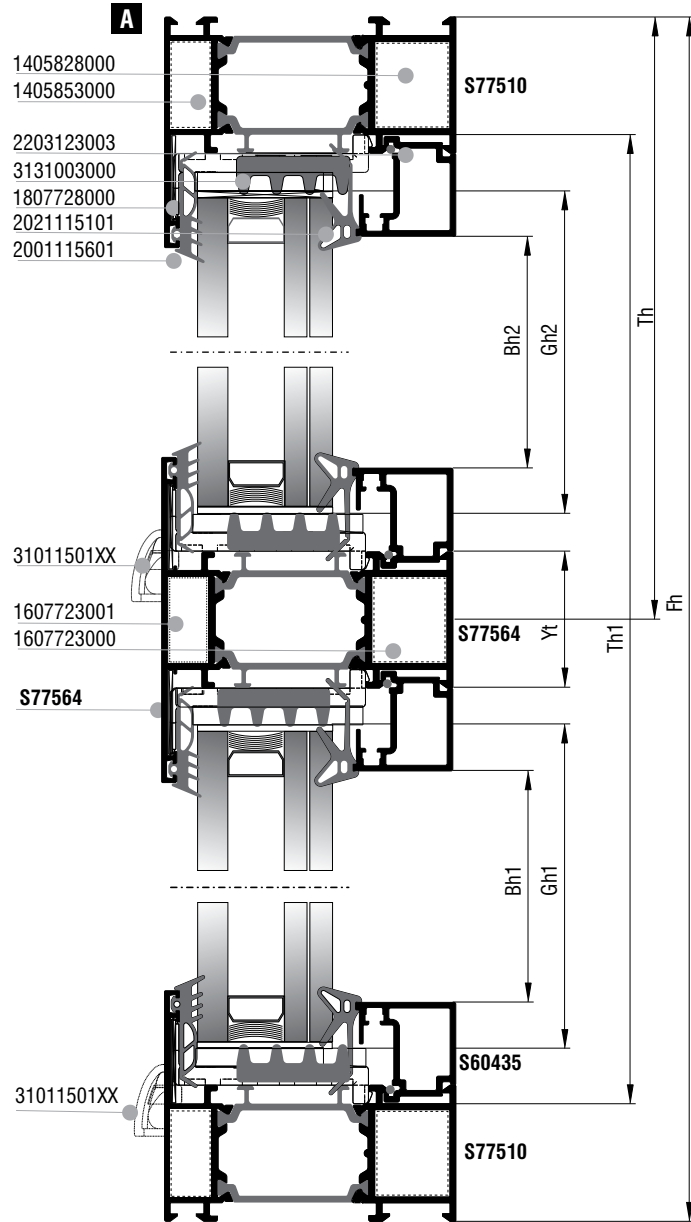
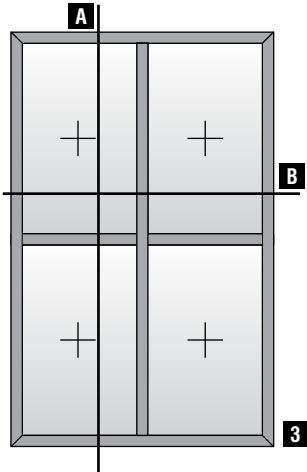

Κοπές προφίλ Profile cuttings		
Κάσα (S77510) Frame rail (S77510)		
Πλάτος κάσας (S77510) Frame width		2τεμ. pieces
Ύψος κάσας (S77510) Frame height		2τεμ. pieces
Κοπή ταν (S77564) Transom-Mullion cutting	$Th1 = Fh - 62,2$	1τεμ. piece
Κοπή ταν (S77564) Transom-Mullion cutting	$Tw1 = Fw - Tw - 44,2$	1τεμ. piece
Κοπή ταν (S77564) Transom-Mullion cutting	$Tw2 = Tw - 44,2$	1τεμ. piece
Πλάτος πηχάκι (S60435) Glazing bead width	$Bw1 = Fw - Tw - Xt / 2 - 36$	4τεμ. pieces
Πλάτος πηχάκι (S60435) Glazing bead width	$Bw2 = Tw - 54$	4τεμ. pieces
Ύψος πηχάκι (S60435) Glazing bead height	$Bh1 = Fh - Th - Yt / 2 - 80$	4τεμ. pieces
Ύψος πηχάκι (S60435) Glazing bead height	$Bh2 = Th - 98$	4τεμ. pieces
Πλάτος τζαμιού Glazing width	$Gw1 = Bw1 - 20$	1τεμ. piece
Ύψος τζαμιού Glazing height	$Gh1 = Fh - Th - Yt / 2 - 56$	
Πλάτος τζαμιού Glazing width	$Gw2 = Bw2 - 20$	1τεμ. piece
Ύψος τζαμιού Glazing height	$Gh2 = Th - Yt / 2 - 56$	

Διαστάσεις σε mm | Dimensions mm

Κοπές εξαρτημάτων Accessory cuttings			
Κωδικός Code Nr	Εξάρτημα Accessory	Περιγραφή Description	Ποσότητα Quantity
2021115101		Λάστιχο τζαμιού έξω Outer glazing gasket	8Bw + 8Bh
2001115601		Λάστιχο σφίγα EPDM 4 mm	8Bw + 8Bh
2203123003		Λάστιχο για πηχάκι Gasket for glazing bead	4Bw + 4Bh / 600 τεμ. pieces
3131003000		Nomatec 30 x 10	4Bw + 4Bh
2907700500		Γέφυρα τακαρίσματος Glazing bridge	16τεμ. pieces
1405853000		Γωνία σύνδεσης αυτοεκτονούμενη Multifunction self expanding corner joint	4τεμ. pieces
1405829000		Γωνία σύνδεσης αυτοεκτονούμενη Multifunction self expanding corner joint	4τεμ. pieces
1807728000		Γωνία επιπεδοτήτας Alignment corner	4τεμ. pieces
1607723001		Εξωτερικός σύνδεσμος κάσας ταν 23mm External transom mullion frame connector 23mm	6τεμ. pieces
1607723000		Εσωτερικός σύνδεσμος κάσας ταν 23mm Internal transom mullion frame connector 23mm	6τεμ. pieces
31011501XX		Τάπα απορροής Weep hole end cap	Ελάχ. αριθμός ταπών - End cap Min. Fw ≤ 1000mm : 2τεμ./pieces Fw ≥ 1000mm : 4τεμ./pieces
2900000500		Τακάκι τζαμιού 5mm 5mm setting block	16τεμ. pieces

Διαστάσεις σε mm | Dimensions mm

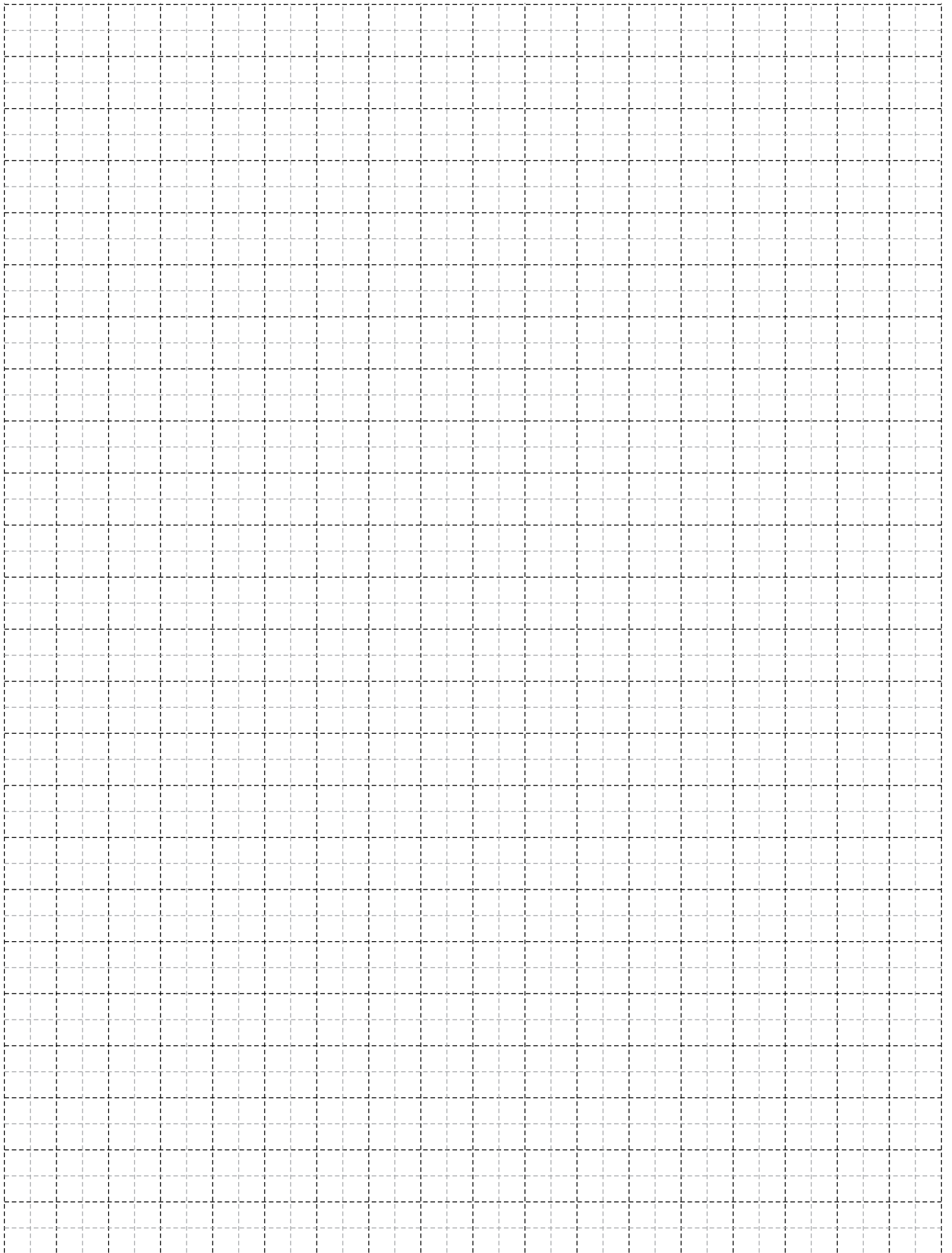

A large, abstract graphic on the left side of the page, composed of several overlapping diagonal rectangular shapes in various shades of yellow and orange, creating a dynamic, layered effect.

Τομές 1:2 Sections 1:2

Μηχανισμός UNIJET
UNIJET Mechanism

Μονόφυλλο
ανοιγόμενο - ανακλινόμενο
Single side-hung casement
tilt and turn

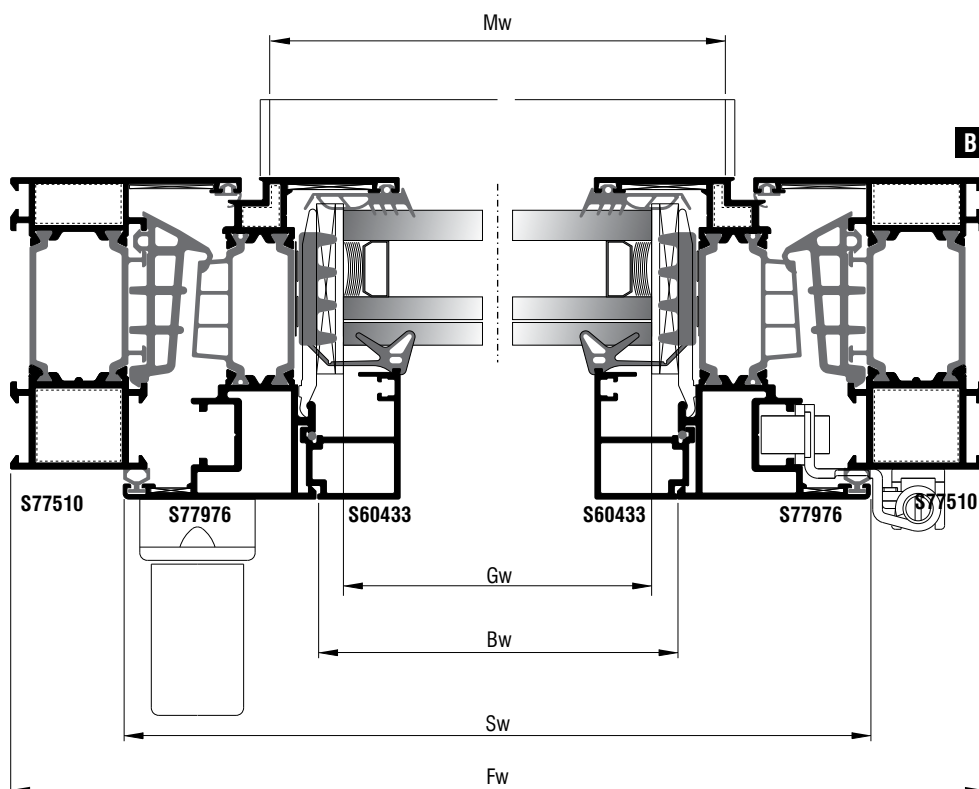
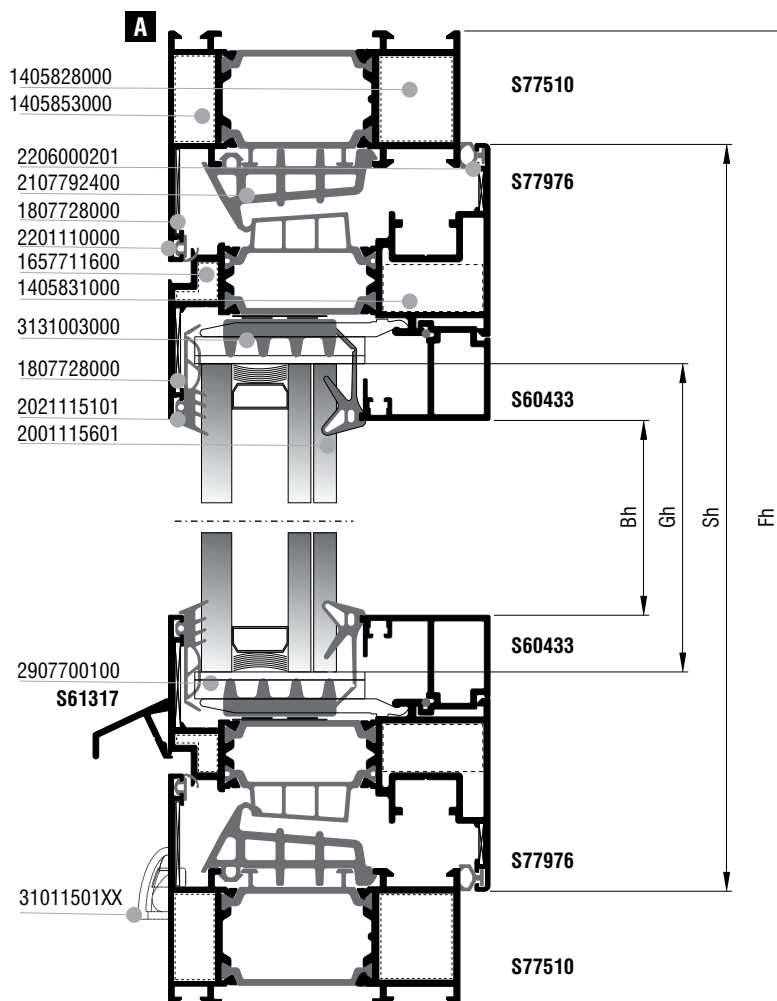
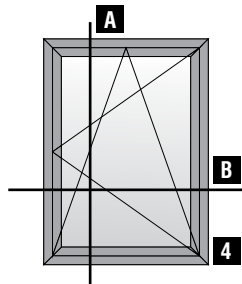

Κοπές προφίλ Profile cuttings		
Κάσα (S77510) Frame rail (S77510)		
Πλάτος κάσας (S77510) Frame guide width		2τεμ. pieces
Ύψος κάσας (S77510) Frame guide height		2τεμ. pieces
Πλάτος κάσας (S77976) Frame guide width		2τεμ. pieces
Ύψος κάσας (S77976) Frame guide height		2τεμ. pieces
Πλάτος πηχάκι (S60433) Glazing bead width		2τεμ. pieces
Ύψος πηχάκι (S60433) Glazing bead height		2τεμ. pieces
Νεροσταλάχτης (S61317) Waterproofing profile		1τεμ. piece
Πλάτος τζαμιού Glazing width		1τεμ. piece
Ύψος τζαμιού Glazing height		

Διαστάσεις σε mm | Dimensions mm

Κοπές εξαρτημάτων Accessory cuttings			
Κωδικός Code Nr	Εξάρτημα Accessory	Περιγραφή Description	Ποσότητα Quantity
2021115101		Λάστιχο τζαμιού έξω Outer glazing gasket	2Bw+2Bh
2001115601		Λάστιχο σφίγα EPDM 4 mm	2Bw+2Bh
2203123003		Λάστιχο για πηχάκι Gasket for glazing bead	2Bw+2Bh / 600 τεμ. pieces
2201100101		Ελαστικό κάσας Frame gasket	2Fw+2Fh
2206000201		Ελαστικό φύλλου Sash gasket	2Sw+2Sh
2107792400		Λάστιχο κεντρικό Central gasket	2Fw+2Fh
3131003000		Nomatec 30 x 10	2Bw+2Bh
1162319400		Γωνία σύνδεσης πρεσαρ. με πυρήνα Crimp corner cleat with polyamide insert	4τεμ. pieces
1405853000		Γωνία σύνδεσης αυτοεκτονούμενη Multifunction self expanding corner joint	4τεμ. pieces
1405829000		Γωνία σύνδεσης αυτοεκτονούμενη Multifunction self expanding corner joint	4τεμ. pieces
1405831000		Γωνία σύνδεσης αυτοεκτονούμενη Multifunction self expanding corner joint	4τεμ. pieces
1657711600		Γωνία σύνδεσης χυτή Cast spring cleat	4τεμ. pieces
1807728000		Γωνία επιπεδότητάς Alignment corner	8τεμ. pieces
1807701101		Γωνία επιπεδότητάς Alignment corner	4τεμ. pieces
31011501XX		Τάπα απορροής Weep hole end cap	Ελάχ. αριθμός ταπών - End cap Min. Fw≤1000mm : 2τεμ./pieces Fw≥1000mm : 4τεμ./pieces
31009317XX		Τάπα νεροσταλάκτη S61317 End cover for S61317 waterproofing profile	2τεμ. pieces
2907700100		Γέφυρα τακαρίσματος Glazing bridge	4τεμ. pieces
2557792400		Βουλκανισμένη γωνία Vulcanized corner	4τεμ. pieces
2900000500		Τακάκι τζαμιού 5mm 5mm setting block	4τεμ. pieces
2900000200		Τακάκι τζαμιού 2mm 2mm setting block	4τεμ. pieces

Διαστάσεις σε mm | Dimensions mm

Ανοιγόμενο - ανακλινόμενο
με σταθερό επάνω
Single side-hung casement,
tilt and turn with fixed light

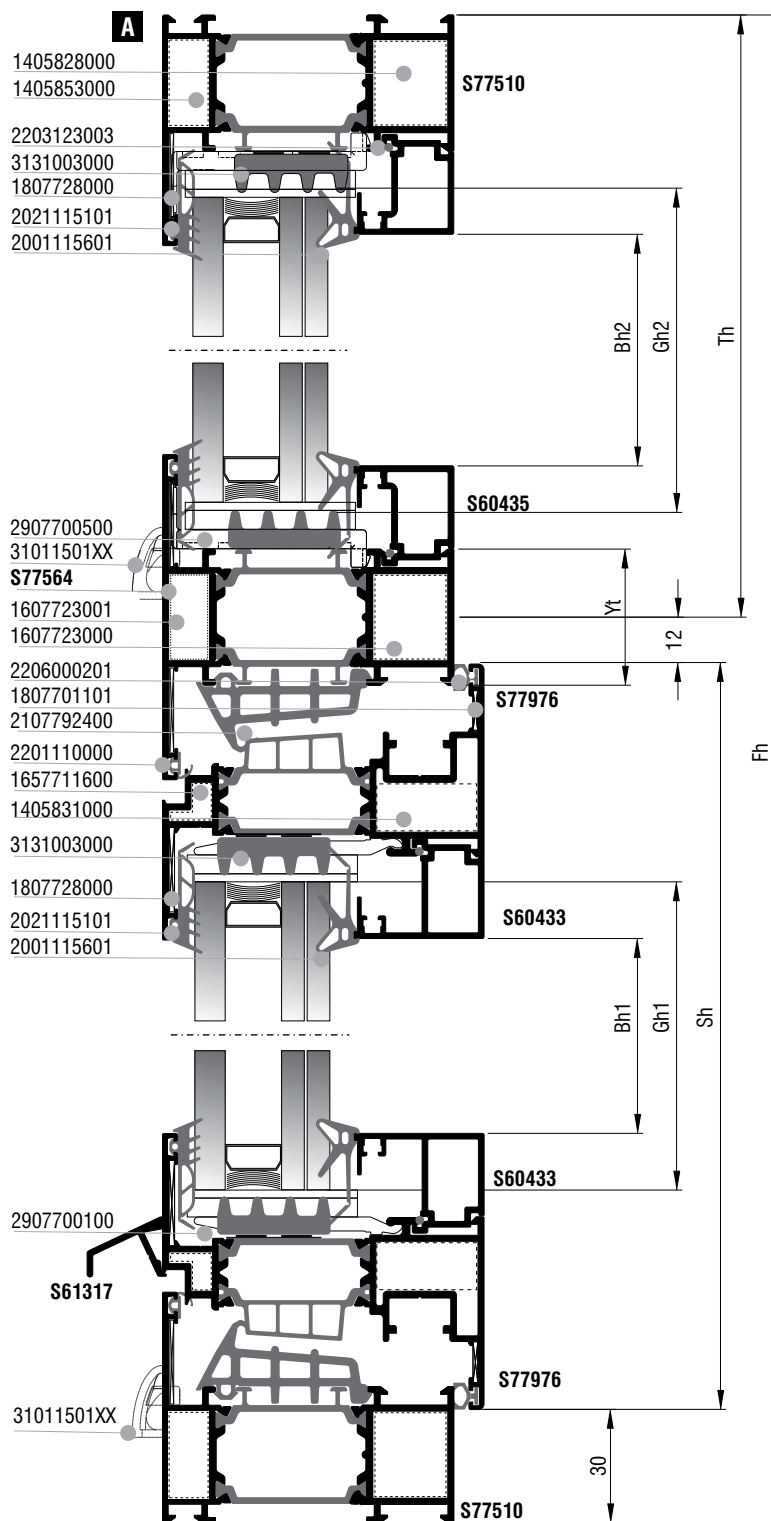
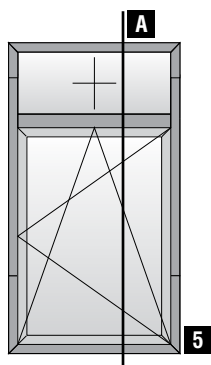

Ανοιγόμενο - ανακλινόμενο
με σταθερό επάνω
Single side-hung casement,
tilt and turn with fixed light

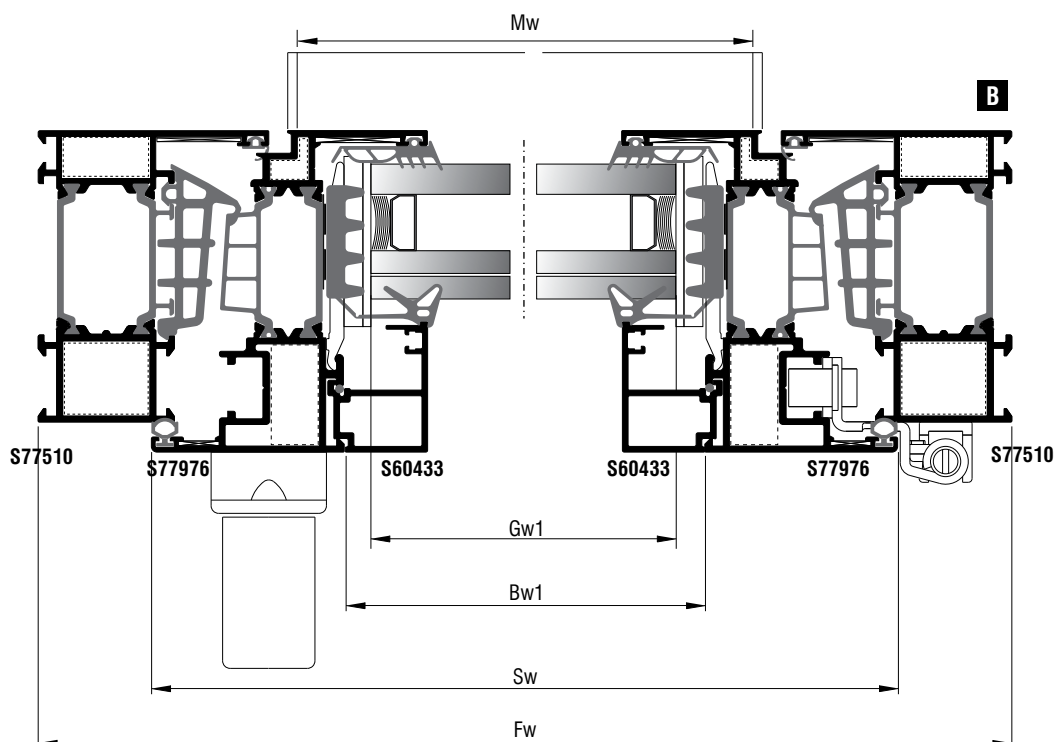
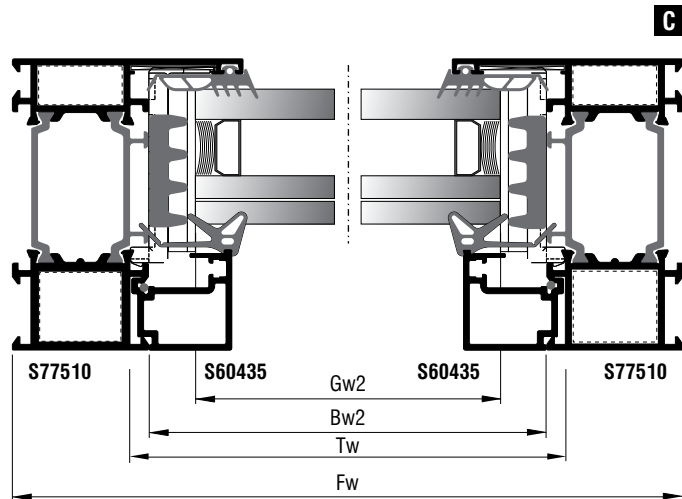
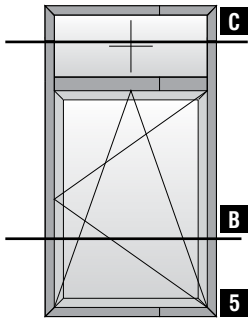

Κοπές προφίλ Profile cuttings		
Κάσα (S77510) Frame rail (S77510)		
Πλάτος κάσας (S77510) Frame width		2τεμ. pieces
Ύψος κάσας (S77510) Frame height		2τεμ. pieces
Πλάτος φύλλου (S77976) Sash width		2τεμ. pieces
Ύψος φύλλου (S77976) Sash height		2τεμ. pieces
Κοπή Ταυ T profile cut (S77564)		2τεμ. pieces
Πλάτος πηχάκι (S60433) Glazing bead width		2τεμ. pieces
Πλάτος πηχάκι (S60435) Glazing bead width		2τεμ. pieces
Ύψος πηχάκι (S60433) Glazing bead height		2τεμ. pieces
Ύψος πηχάκι (S60435) Glazing bead height		2τεμ. pieces
Νεροσταλάχτης (S61317) Waterproofing profile		1τεμ. piece
Πλάτος τζαμιού Glazing width		1τεμ. piece
Ύψος τζαμιού Glazing height		
Πλάτος τζαμιού Glazing width		1τεμ. piece
Ύψος τζαμιού Glazing height		

Διαστάσεις σε mm | Dimensions mm

Κοπές εξαρτημάτων Accessory cuttings			
Κωδικός Code Nr	Εξάρτημα Accessory	Περιγραφή Description	Ποσότητα Quantity
2021115101		Λάστιχο τζαμιού έξω Outer glazing gasket	2Bw1 + 2Bh1 + 2Bw2 + 2Bh2
2001115601		Λάστιχο σφίγα EPDM 4 mm	2Bw1 + 2Bh1 + 2Bw2 + 2Bh2
2203123003		Λάστιχο για πηχάκι Gasket for glazing bead	2Bw1 + 2Bh1 + 2Bw2 + 2Bh2 / 600 τεμ. pieces
2201100101		Ελαστικό κάσας Frame gasket	2Fw + 2Fh + Tw
2206000201		Ελαστικό φύλλου Sash gasket	4Sw + 4Sh
2107792400		Λάστιχο κεντρικό Central gasket	2Fw + 2Fh
3131003000		Nomatec 30 x 10	4Bw + 4Bh
2907700500		Γέφυρα τακαρίσματος Glazing bridge	4τεμ. pieces
1162319400		Γωνία σύνδεσης πρεσαρ. με πυρήνα Crimp corner cleat with polyamide insert	4τεμ. pieces
1405853000		Γωνία σύνδεσης αυτοεκτονούμενη Multifunction self expanding corner joint	4τεμ. pieces
1405829000		Γωνία σύνδεσης αυτοεκτονούμενη Multifunction self expanding corner joint	4τεμ. pieces
1405831000		Γωνία σύνδεσης αυτοεκτονούμενη Multifunction self expanding corner joint	4τεμ. pieces
1657711600		Γωνία σύνδεσης χυτή Cast spring cleat	4τεμ. pieces
1807728000		Γωνία επιπεδοτήτας Alignment corner	8τεμ. pieces
1807701101		Γωνία επιπεδοτήτας Alignment corner	4τεμ. pieces
31011501XX		Τάπα απορροής Weep hole end cap	Ελάχ. αριθμός ταπών - End cap Min. Fw ≤ 1000mm : 2τεμ./pieces Fw ≥ 1000mm : 4τεμ./pieces
31009317XX		Τάπα νεροσταλάκτη S61317 End cover for S61317 waterproofing profile	2τεμ. pieces
2907700100		Γέφυρα τακαρίσματος Glazing bridge	4τεμ. pieces
2557792400		Βουλκανισμένη γωνία Vulcanized corner	4τεμ. pieces
1607723001		Εξωτερικός σύνδεσμος κάσας ταυ 23mm External transom mullion frame connector 23mm	2τεμ. pieces
1607723000		Εσωτερικός σύνδεσμος κάσας ταυ 23mm Internal transom mullion frame connector 23mm	2τεμ. pieces
2900000500		Τακάκι τζαμιού 5mm 5mm setting block	8τεμ. pieces
2900000200		Τακάκι τζαμιού 2mm 2mm setting block	4τεμ. pieces

Διαστάσεις σε mm | Dimensions mm

Ανοιγόμενο ανακλινόμενο
με φεγγίτη
Single sidehung casement,
tilt and turn with tilt light

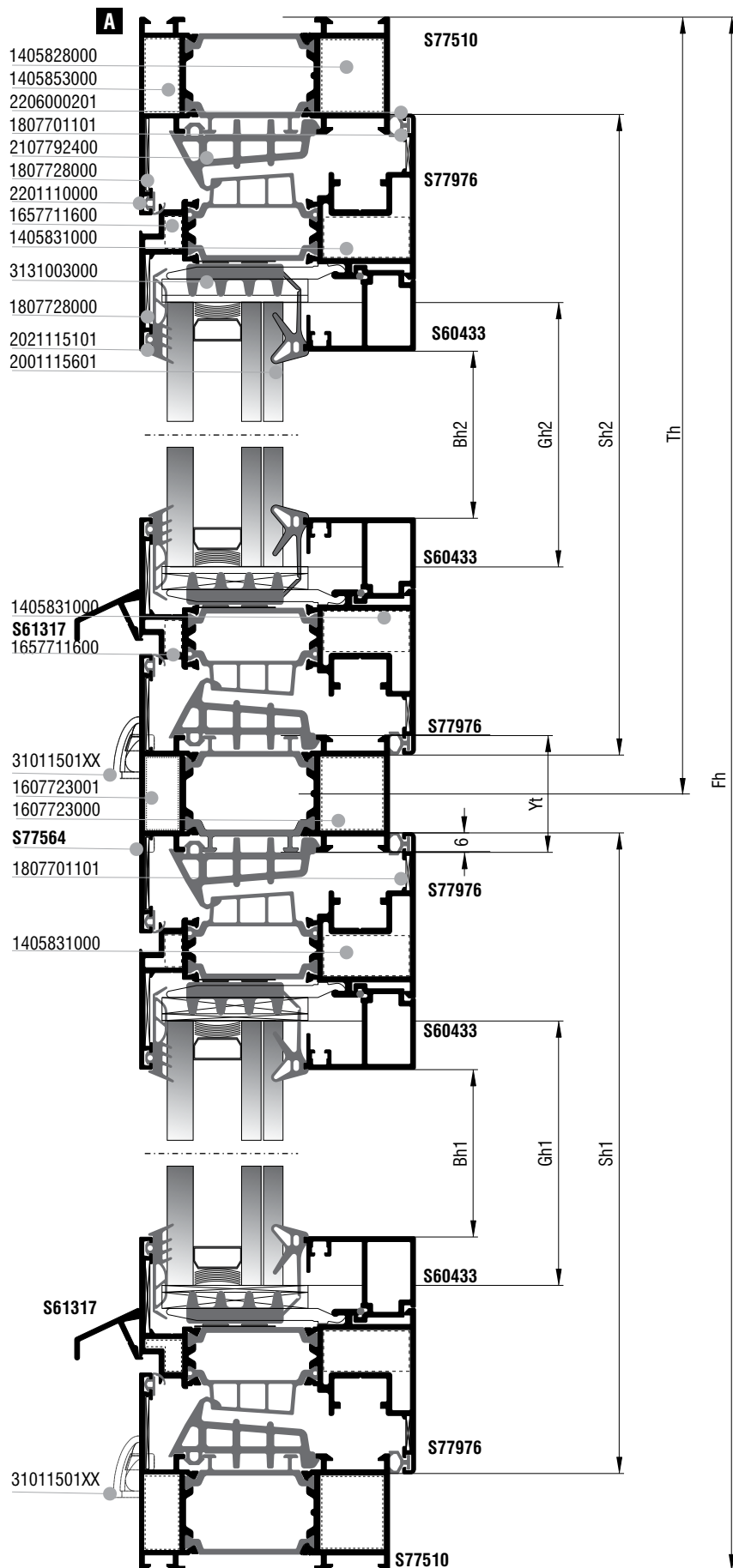
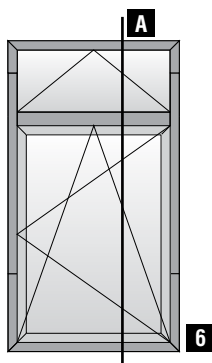

Ανοιγόμενο - ανακλινόμενο
με φεγγίτη
Single side-hung casement,
tilt and turn with tilt light

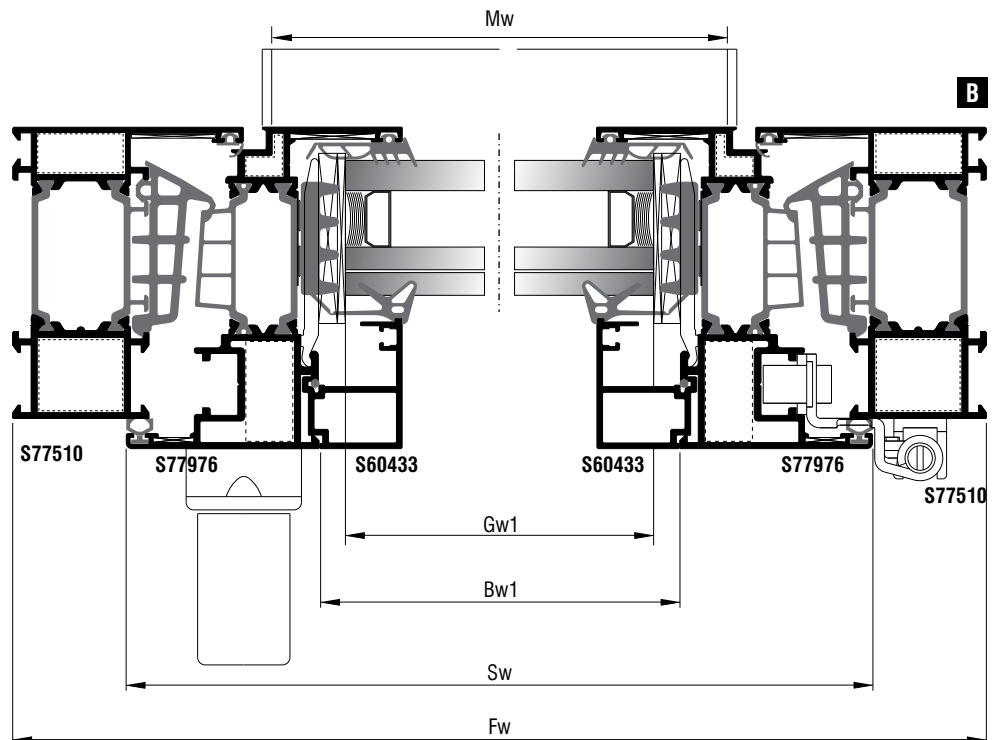
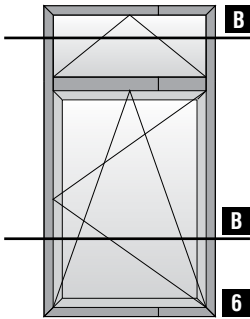

Κοπές προφίλ Profile cuttings		
Κάσα (S77510) Frame rail (S77510)		
Πλάτος κάσας (S77510) Frame width		2τεμ. pieces
Ύψος κάσας (S77510) Frame height		2τεμ. pieces
Πλάτος φύλλου (S77976) Sash width		4τεμ. pieces
Ύψος φύλλου (S77976) Sash height		2τεμ. pieces
Ύψος φύλλου (S77976) Sash height		2τεμ. pieces
Κοπή Ταυ T profile cut (S77564)		1τεμ. piece
Πλάτος πηχάκι (S60433) Glazing bead width		4τεμ. pieces
Ύψος πηχάκι (S60433) Glazing bead height		2τεμ. pieces
Ύψος πηχάκι (S60435) Glazing bead height		2τεμ. pieces
Νεροσταλάχτης (S61317) Waterproofing profile		1τεμ. piece
Πλάτος τζαμιού Glazing width		1τεμ. piece
Ύψος τζαμιού Glazing height		
Πλάτος τζαμιού Glazing width		1τεμ. piece
Ύψος τζαμιού Glazing height		

Διαστάσεις σε mm | Dimensions mm

Κοπές εξαρτημάτων Accessory cuttings			
Κωδικός Code Nr	Εξάρτημα Accessory	Περιγραφή Description	Ποσότητα Quantity
2021115101		Λάστιχο τζαμιού έξω Outer glazing gasket	4Bw + 2Bh1 + 2Bh2
2001115601		Λάστιχο σφίγα EPDM 4 mm	4Bw + 2Bh1 + 2Bh2
2203123003		Λάστιχο για πηχάκι Gasket for glazing bead	4Bw + 2Bh1 + 2Bh2 / 600 τεμ. pieces
2201100101		Ελαστικό κάσας Frame gasket	2Fw + 2Fh + 2Tw
2206000201		Ελαστικό φύλλου Sash gasket	4Sw + 2Sh1 + 2Sh2
2107792400		Λάστιχο κεντρικό Central gasket	2Fw + 2Fh + 2Tw
3131003000		Nomatec 30 x 10	4Bw + 2Bh1 + 2Bh2
1162319400		Γωνία σύνδεσης πρεσαρ. με πυρήνα Crimp corner cleat with polyamide insert	4τεμ. pieces
1405853000		Γωνία σύνδεσης αυτοεκτονούμενη Multifunction self expanding corner joint	4τεμ. pieces
1405829000		Γωνία σύνδεσης αυτοεκτονούμενη Multifunction self expanding corner joint	4τεμ. pieces
1405831000		Γωνία σύνδεσης αυτοεκτονούμενη Multifunction self expanding corner joint	4τεμ. pieces
1657711600		Γωνία σύνδεσης χυτή Cast spring cleat	8τεμ. pieces
1807728000		Γωνία επιπεδότητάς Alignment corner	12τεμ. pieces
1807701101		Γωνία επιπεδότητάς Alignment corner	8τεμ. pieces
31011501XX		Τάπα απορροής Weep hole end cap	Ελάχ. αριθμός ταπών - End cap Min. Fw ≤ 1000mm : 2τεμ./pieces Fw ≥ 1000mm : 4τεμ./pieces
31009317XX		Τάπα νεροσταλάκτη S61317 End cover for S61317 waterproofing profile	4τεμ. pieces
2907700100		Γέφυρα τακαρίσματος Glazing bridge	6τεμ. pieces
2557792400		Βουλκανισμένη γωνία Vulcanized corner	8τεμ. pieces
1607723001		Εξωτερικός σύνδεσμος κάσας ταυ 23mm External transom mullion frame connector 23mm	2τεμ. pieces
1607723000		Εσωτερικός σύνδεσμος κάσας ταυ 23mm Internal transom mullion frame connector 23mm	2τεμ. pieces
2900000500		Τακάκι τζαμιού 5mm 5mm setting block	6τεμ. pieces
2900000200		Τακάκι τζαμιού 2mm 2mm setting block	6τεμ. pieces

Διαστάσεις σε mm | Dimensions mm

Δίφυλλο
ανοιγόμενο - ανακλινόμενο
Double side-hung casement,
tilt and turn

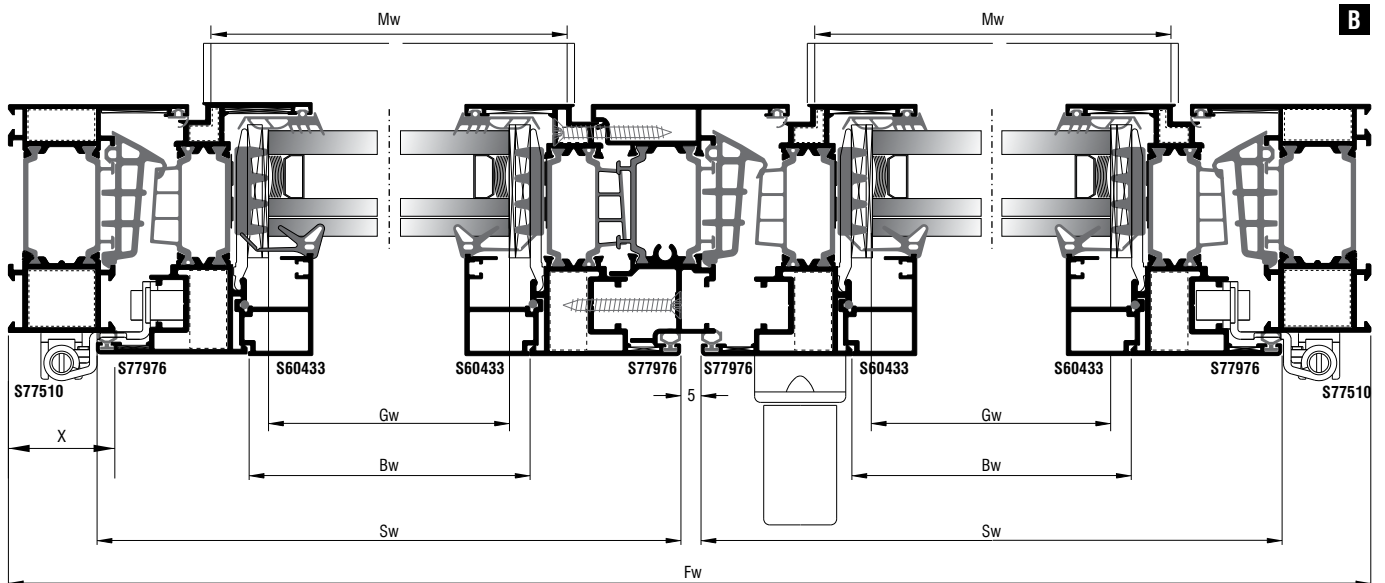
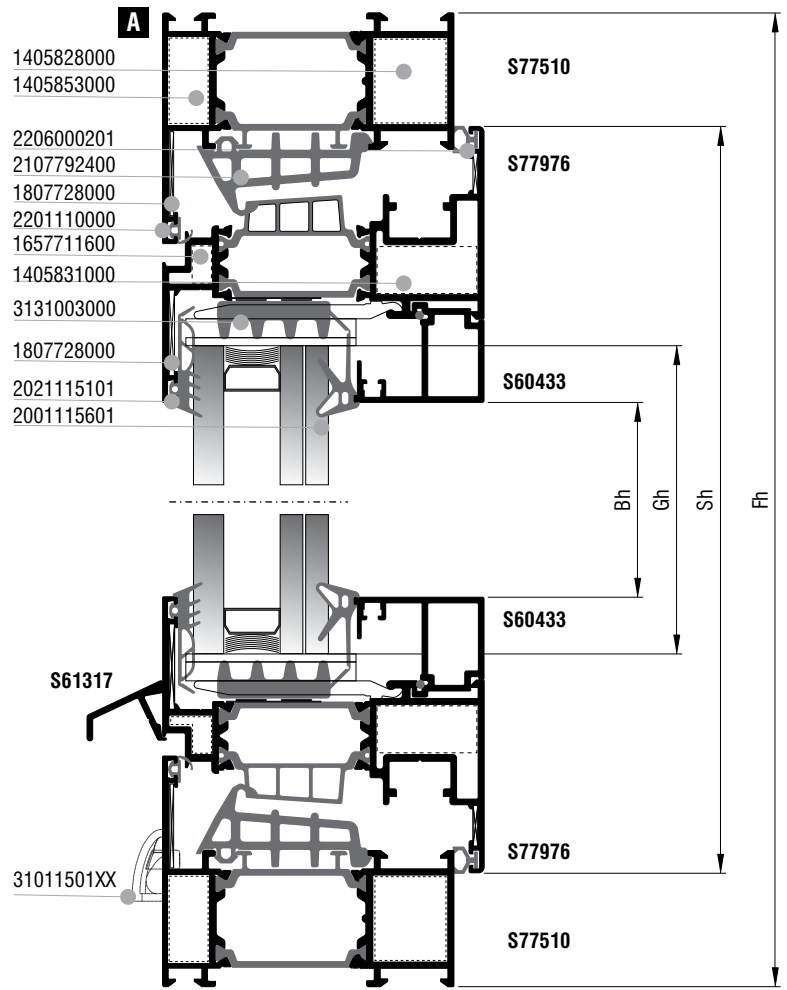
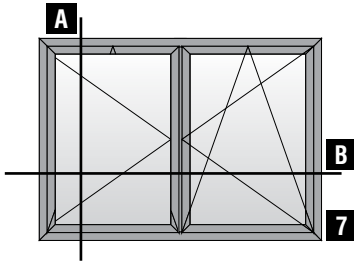

Κοπές προφίλ Profile cuttings		
Κάσα (S77510) Frame rail (S77510)		
Πλάτος κάσας (S77510) Frame width		2τεμ. pieces
Ύψος κάσας (S77510) Frame height		2τεμ. pieces
Πλάτος φύλλου (S77976) Sash width	$Sw = Fw/2 - X + 3,5$	4τεμ. pieces
Ύψος φύλλου (S77976) Sash height	$Sh = Fh - 60$	4τεμ. pieces
Ύψος μπινί (S77879) Sash inversion profile	$Ap = Sh - 72$	1τεμ. piece
Πλάτος πηχάκι (S60433) Glazing bead width	$Bw = Sw - 102,4$	4τεμ. pieces
Πλάτος πηχάκι (S60433) Glazing bead width	$Bh = Sh - 146$	4τεμ. pieces
Νεροσταλάχτης (S61317) Waterproofing profile	$Mw1 = Sw - 5$	1τεμ. piece
Νεροσταλάχτης (S61317) Waterproofing profile	$Mw2 = Sw - 77$	1τεμ. piece
Πλάτος τζαμιού Glazing width	$Gw = Sw - 116$	2τεμ. pieces
Ύψος τζαμιού Glazing height	$Gh = Sh - 116$	

Διαστάσεις σε mm | Dimensions mm

Κοπές εξαρτημάτων Accessory cuttings			
Κωδικός Code Nr	Εξάρτημα Accessory	Περιγραφή Description	Ποσότητα Quantity
2021115101		Λάστιχο τζαμιού έξω Outer glazing gasket	4Bw+4Bh
2001115601		Λάστιχο σφίγα EPDM 4 mm	4Bw+4Bh
2203123003		Λάστιχο για πηχάκι Gasket for glazing bead	4Bw+4Bh / 600 τεμ. pieces
2201100101		Ελαστικό κάσας Frame gasket	2Fw+2Fh+Sh
2206000201		Ελαστικό φύλλου Sash gasket	4Sw+4Sh
2107792400		Λάστιχο κεντρικό Central gasket	2Fw+2Fh+Sh
3131003000		Nomatec 30 x 10	4Bw+4Bh
1162319400		Γωνία σύνδεσης πρεσαρ. με πυρήνα Crimp corner cleat with polyamide insert	4τεμ. pieces
1405853000		Γωνία σύνδεσης αυτοεκτονούμενη Multifunction self expanding corner joint	4τεμ. pieces
1405829000		Γωνία σύνδεσης αυτοεκτονούμενη Multifunction self expanding corner joint	4τεμ. pieces
1405831000		Γωνία σύνδεσης αυτοεκτονούμενη Multifunction self expanding corner joint	4τεμ. pieces
1657711600		Γωνία σύνδεσης χυτή Cast spring cleat	8τεμ. pieces
1807728000		Γωνία επιπεδότητάς Alignment corner	12τεμ. pieces
1807701101		Γωνία επιπεδότητάς Alignment corner	8τεμ. pieces
31011501XX		Τάπα απορροής Weep hole end cap	Ελάχ. αριθμός ταπών - End cap Min. Fw≤1000mm : 2τεμ./pieces Fw≥1000mm : 4τεμ./pieces
31009317XX		Τάπα νεροσταλάκτη S61317 End cover for S61317 waterproofing profile	4τεμ. pieces
2907700100		Γέφυρα τακαρίσματος Glazing bridge	8τεμ. pieces
2557792400		Βουλκανισμένη γωνία Vulcanized corner	8τεμ. pieces
3007787903		Τάπα μπινί S77879 Inversion profile end cap	2τεμ. pieces
2900000500		Τακάκι τζαμιού 5mm 5mm setting block	8τεμ. pieces
2900000200		Τακάκι τζαμιού 2mm 2mm setting block	8τεμ. pieces

Διαστάσεις σε mm | Dimensions mm

Δίφυλλο
ανοιγόμενο - ανακλινόμενο
με σταθερό επάνω
Double side-hung casement,
tilt and turn with fixed light

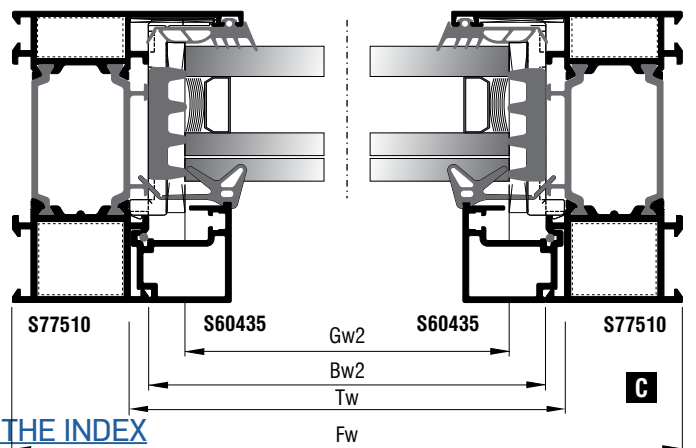
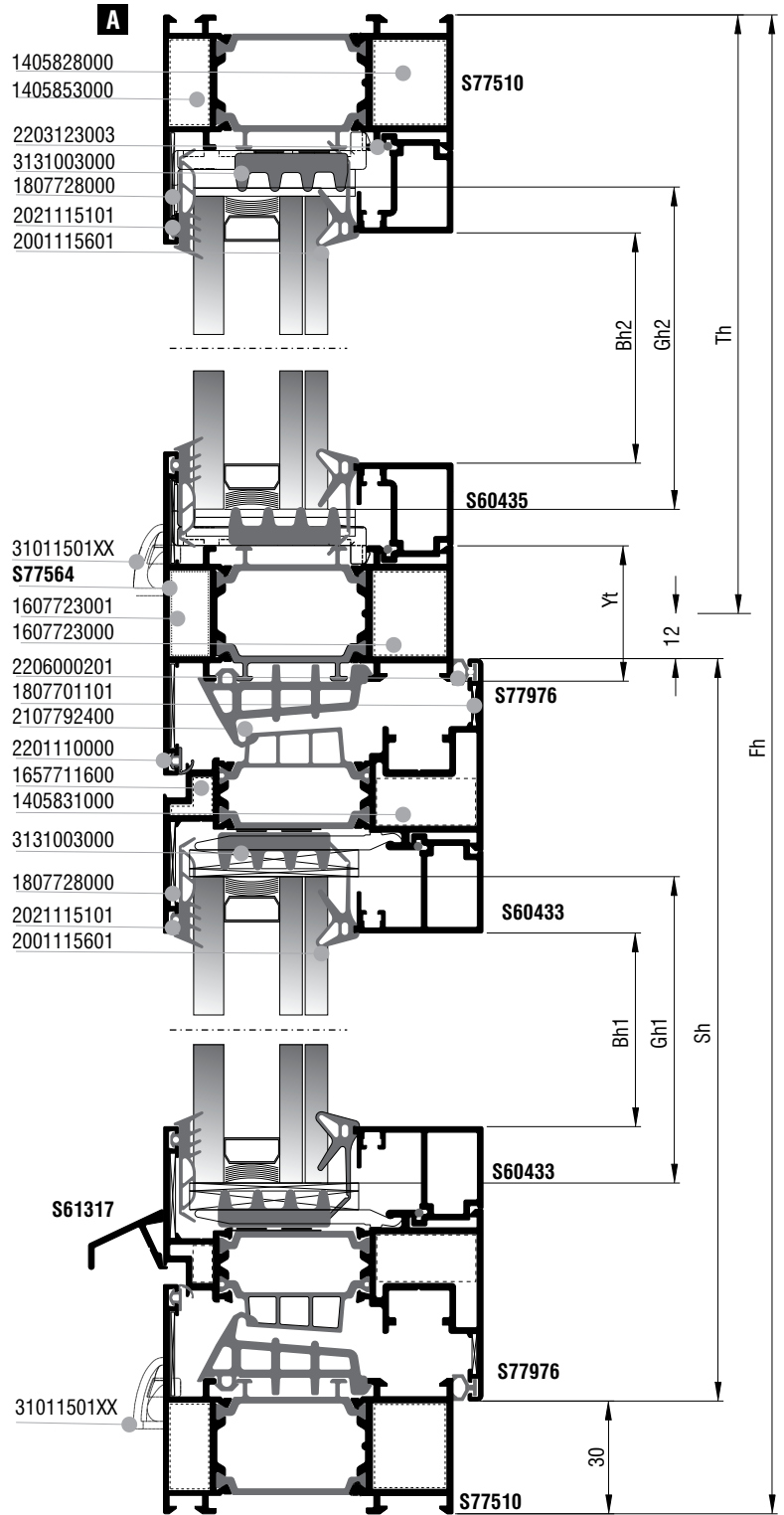
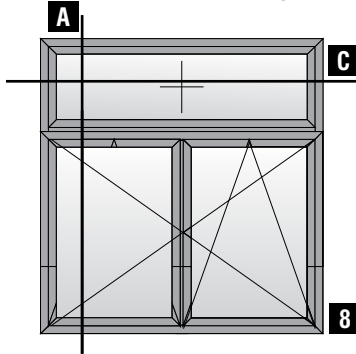

Δίφυλλο
ανοιγόμενο - ανακλινόμενο
με σταθερό επάνω
Double side-hung casement,
tilt and turn with fixed light

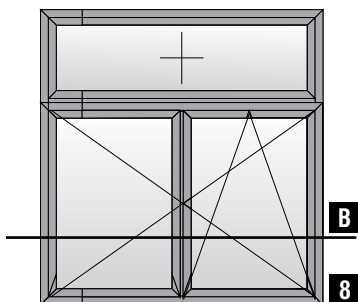

Κάθετη απεικόνιση 90°
Rotate view 90°

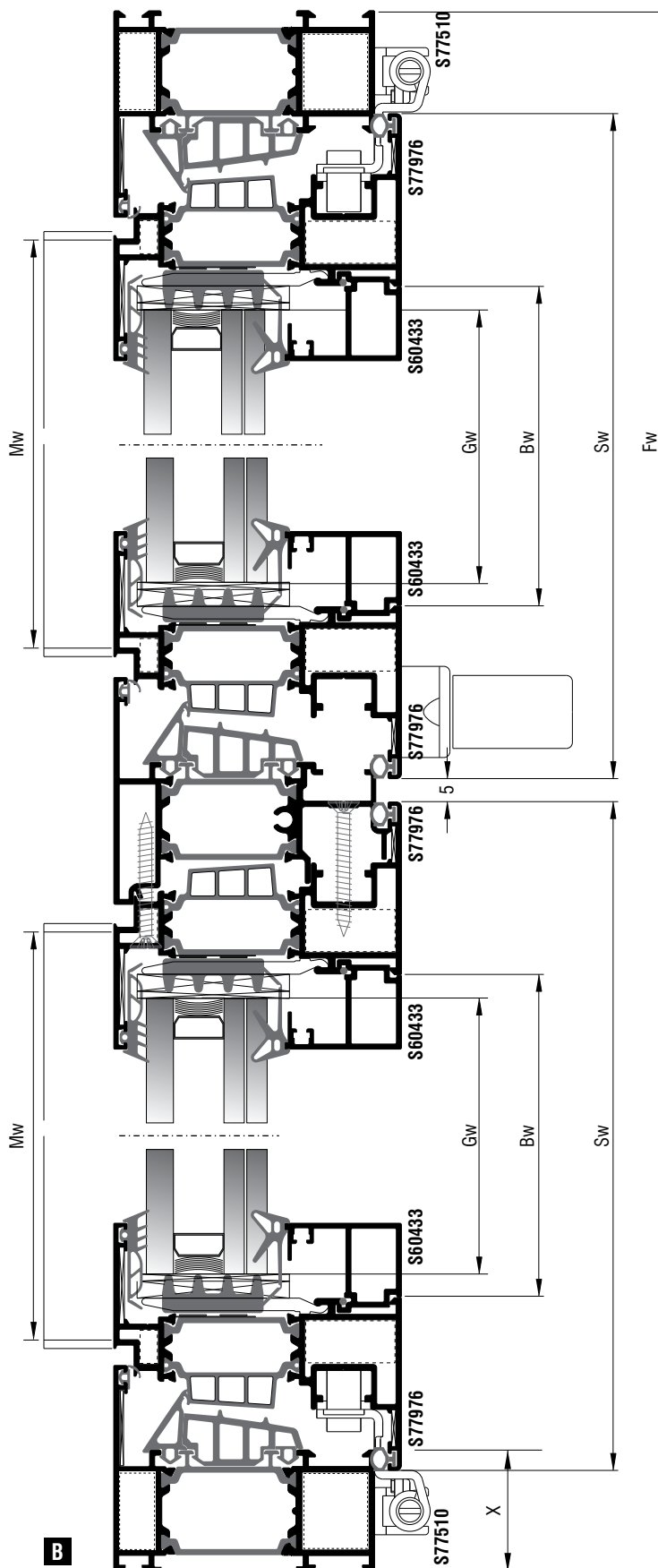

Κοπές προφίλ Profile cuttings		
Κάσα (S77510) Frame rail (S77510)		
Πλάτος κάσας (S77510) Frame width		2τεμ. pieces
Ύψος κάσας (S77510) Frame height		2τεμ. pieces
Πλάτος φύλλου (S77976) Sash width		4τεμ. pieces
Ύψος φύλλου (S77976) Sash height		4τεμ. pieces
Ύψος μπινί (S77879) Sash inversion profile		1τεμ. piece
Κοπή Ταυ T profile cut (S77564)		1τεμ. piece
Πλάτος πηχάκι (S60433) Glazing bead width		4τεμ. pieces
Πλάτος πηχάκι (S60435) Glazing bead width		2τεμ. pieces
Ύψος πηχάκι (S60433) Glazing bead height		4τεμ. pieces
Ύψος πηχάκι (S60435) Glazing bead height		2τεμ. pieces
Νεροσταλάχτης (S61317) Waterproofing profile		1τεμ. piece
Νεροσταλάχτης (S61317) Waterproofing profile		1τεμ. piece
Πλάτος τζαμιού Glazing width		1τεμ. piece
Ύψος τζαμιού Glazing height		
Πλάτος τζαμιού Glazing width		1τεμ. piece
Ύψος τζαμιού Glazing height		

Διαστάσεις σε mm | Dimensions mm

Κοπές εξαρτημάτων Accessory cuttings			
Κωδικός Code Nr	Εξάρτημα Accessory	Περιγραφή Description	Ποσότητα Quantity
2021115101		Λάστιχο τζαμιού έξω Outer glazing gasket	2Bw1+2Bh1+2Bw2+2Bh2 +2Bw3+2Bh3
2001115601		Λάστιχο σφίνα EPDM 4 mm	2Bw1+2Bh1+2Bw2+2Bh2 +2Bw3+2Bh3
2203123003		Λάστιχο για πηχάκι Gasket for glazing bead	2Bw1+2Bh1+2Bw2+2Bh2 +2Bw3+2Bh3 / 600 τεμ. pieces
2201100101		Ελαστικό κάσας Frame gasket	2Fw+2Fh+Tw+Ap
2206000201		Ελαστικό φύλλου Sash gasket	4Sw+4Sh
2107792400		Λάστιχο κεντρικό Central gasket	2Fw+2Fh+Ap
3131003000		Nomatec 30 x 10	2Bw1+2Bh1+2Bw2+2Bh2 +2Bw3+2Bh3
31011501XX		Τάπα απορροής Weep hole end cap	Ελάχ. αριθμός ταπών - End cap Min. Fw≤1000mm : 2τεμ./pieces Fw≥1000mm : 4τεμ./pieces
2907700500		Γέφυρα τακαρίσματος Glazing bridge	4τεμ. pieces
1162319400		Γωνία σύνδεσης πρεσαρ. με πυρήνα Crimp corner cleat with polyamide insert	4τεμ. pieces
1405853000		Γωνία σύνδεσης αυτοεκτονούμενη Multifunction self expanding corner joint	4τεμ. pieces
1405831000		Γωνία σύνδεσης αυτοεκτονούμενη Multifunction self expanding corner joint	8τεμ. pieces
1405831000		Γωνία σύνδεσης αυτοεκτονούμενη Multifunction self expanding corner joint	6τεμ. pieces
1657711600		Γωνία σύνδεσης χυτή Cast spring cleat	8τεμ. pieces
1807728000		Γωνία επιπεδοτήτας Alignment corner	12τεμ. pieces
1807701101		Γωνία επιπεδοτήτας Alignment corner	8τεμ. pieces
31009317XX		Τάπα νεροσταλάκτη S61317 End cover for S61317 waterproofing profile	4τεμ. pieces
2907700100		Γέφυρα τακαρίσματος Glazing bridge	8τεμ. pieces
2557792400		Βουλκανισμένη γωνία Vulcanized corner	8τεμ. pieces
3007787903		Τάπα μπινί S77879 Inversion profile end cap	2τεμ. pieces
1607723001		Εξωτερικός σύνδεσμος κάσας ταυ 23mm External transom mullion frame connector 23mm	2τεμ. pieces
1607723000		Εσωτερικός σύνδεσμος κάσας ταυ 23mm Internal transom mullion frame connector 23mm	2τεμ. pieces
2900000500		Τακάκι τζαμιού 5mm 5mm setting block	12τεμ. pieces
2900000200		Τακάκι τζαμιού 2mm 2mm setting block	8τεμ. pieces

Διαστάσεις σε mm | Dimensions mm

[GO TO THE INDEX](#)

Δίφυλλο
ανοιγόμενο - ανακλινόμενο
με φεγγίτη
Double side-hung casement,
tilt and turn with tilt light

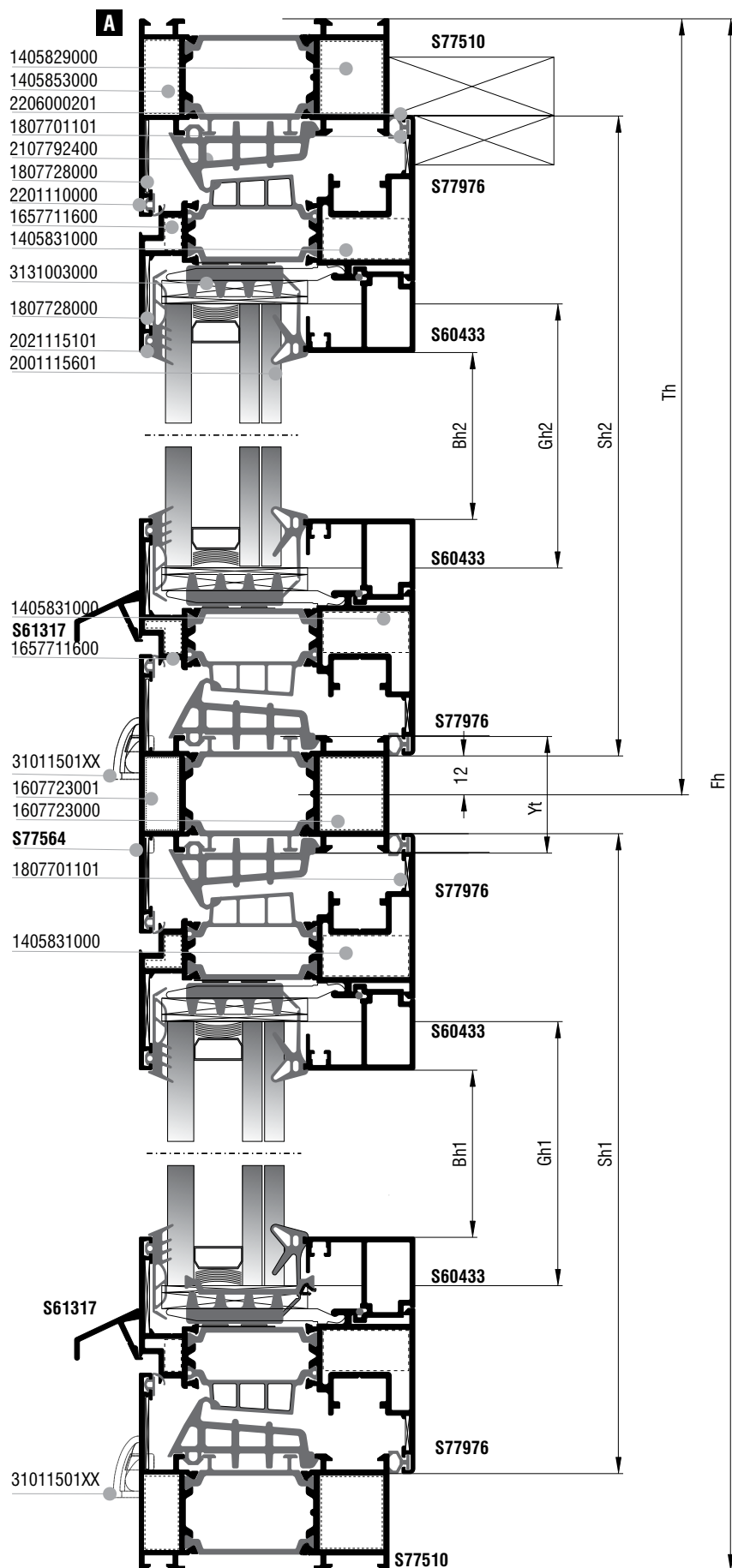
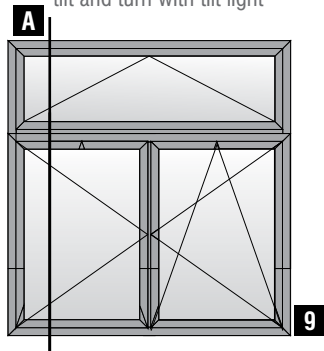

Δίφυλλο
ανοιγόμενο - ανακλινόμενο
με φεγγίτη
Double side-hung casement,
tilt and turn with tilt light

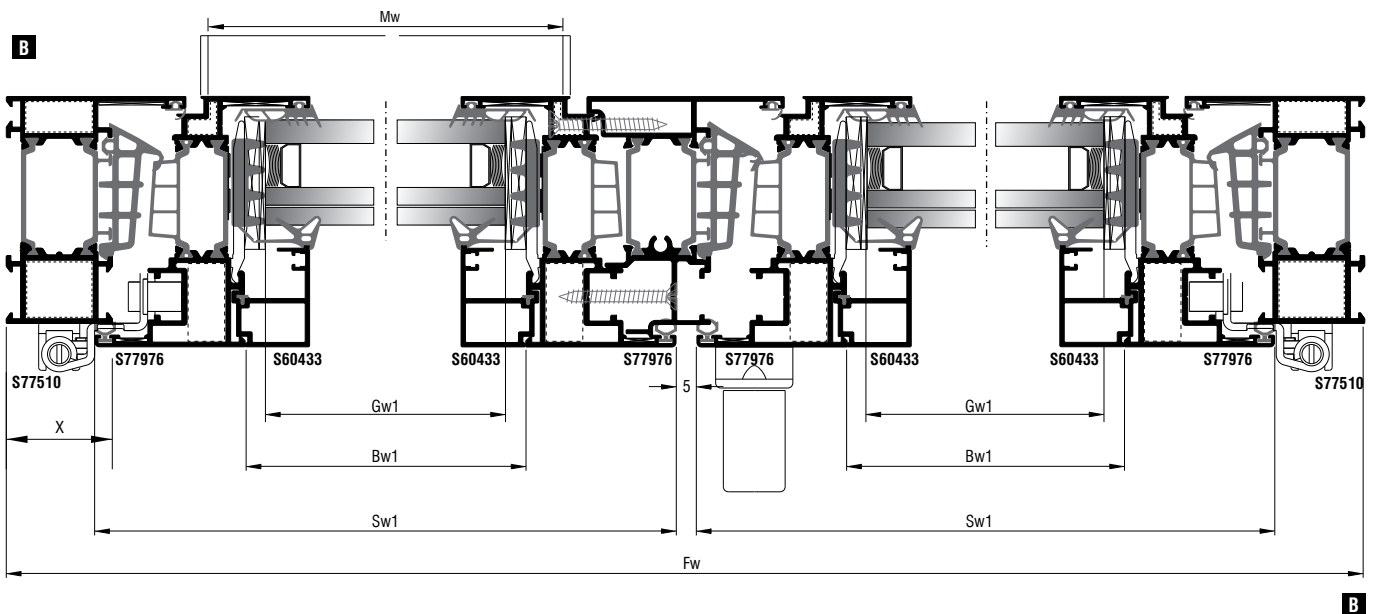
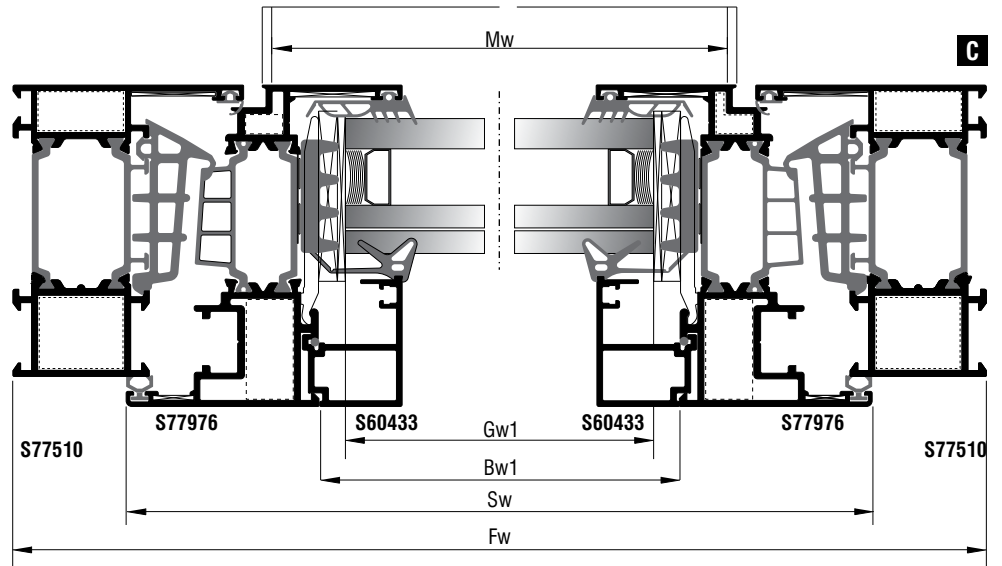
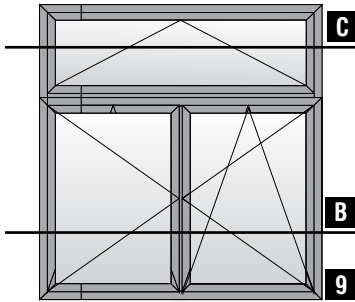

Κοπές προφίλ Profile cuttings		
Κάσα (S77510) Frame rail (S77510)		
Πλάτος κάσας (S77510) Frame width		2τεμ. pieces
Ύψος κάσας (S77510) Frame height		2τεμ. pieces
Πλάτος φύλλου (S77976) Sash width	$Sw1 = Fw/2 - X + 3.5$	4τεμ. pieces
Πλάτος φύλλου (S77976) Sash width	$Sw2 = Fw - 60$	2τεμ. pieces
Ύψος φύλλου (S77976) Sash height	$Sh1 = Fh - Th - Yt/2 - 24$	4τεμ. pieces
Ύψος φύλλου (S77976) Sash height	$Sh2 = Th - 42$	2τεμ. pieces
Ύψος μπινί (S77879) Sash inversion profile	$Ap = Sh - 72$	1τεμ. piece
Κοπή Ταυ (S77564) T profile cut	$Tw = Fw - 62$	1τεμ. piece
Πλάτος πηχάκι (S60433) Glazing bead width	$Bw1 = Sw1 - 102,4$	4τεμ. pieces
Πλάτος πηχάκι (S60435) Glazing bead width	$Bw2 = Sw2 - 102,4$	2τεμ. pieces
Ύψος πηχάκι (S60433) Glazing bead height	$Bh1 = Sh1 - 146$	4τεμ. pieces
Ύψος πηχάκι (S60435) Glazing bead height	$Bh2 = Sh2 - 146$	2τεμ. pieces
Νεροσταλάχτης (S61317) Waterproofing profile	$Mw1 = Sw - 5$	1τεμ. piece
Νεροσταλάχτης (S61317) Waterproofing profile	$Mw2 = Sw - 77$	1τεμ. piece
Πλάτος τζαμιού Glazing width	$Gw1 = Sw1 - 116$	1τεμ. piece
Ύψος τζαμιού Glazing height	$Gh1 = Sh1 - 116$	
Πλάτος τζαμιού Glazing width	$Gw2 = Sw2 - 116$	1τεμ. piece
Ύψος τζαμιού Glazing height	$Gh2 = Sh2 - 116$	

Κοπές εξαρτημάτων Accessory cuttings			
Κωδικός Code Nr	Εξάρτημα Accessory	Περιγραφή Description	Ποσότητα Quantity
2021115101		Λάστιχο τζαμιού έξω Outer glazing gasket	2Bw1+2Bh1+2Bw2+2Bh2 +2Bw3+2Bh3
2001115601		Λάστιχο σφίγα EPDM 4 mm	2Bw1+2Bh1+2Bw2+2Bh2 +2Bw3+2Bh3
2203123003		Λάστιχο για πηχάκι Gasket for glazing bead	2Bw1+2Bh1+2Bw2+2Bh2 +2Bw3+2Bh3 / 600 τεμ. pieces
2201100101		Ελαστικό κάσας Frame gasket	2Fw+2Fh+2Tw+Ap
2206000201		Ελαστικό φύλλου Sash gasket	6Sw+6Sh
2107792400		Λάστιχο κεντρικό Central gasket	2Fw+2Fh+Ap+2Tw
3131003000		Nomatec 30 x 10	2Bw1+2Bh1+2Bw2+2Bh2 +2Bw3+2Bh3
31011501XX		Τάπα απορροής Weep hole end cap	Ελάχ. αριθμός ταπών - End cap Min. Fw≤1000mm : 2τεμ./pieces Fw≥1000mm : 4τεμ./pieces
1162319400		Γωνία σύνδεσης πρεσαρ. με πυρήνα Crimp corner cleat with polyamide insert	4τεμ. pieces
1405853000		Γωνία σύνδεσης αυτοεκτονούμενη Multifunction self expanding corner joint	4τεμ. pieces
1405829000		Γωνία σύνδεσης αυτοεκτονούμενη Multifunction self expanding corner joint	4τεμ. pieces
1405831000		Γωνία σύνδεσης αυτοεκτονούμενη Multifunction self expanding corner joint	4τεμ. pieces
1657711600		Γωνία σύνδεσης χυτή Cast spring cleat	12τεμ. pieces
1807728000		Γωνία επιπεδότητάς Alignment corner	16τεμ. pieces
1807701101		Γωνία επιπεδότητάς Alignment corner	12τεμ. pieces
31009317XX		Τάπα νεροσταλάκτη S61317 End cover for S61317 waterproofing profile	4τεμ. pieces
2907700100		Γέφυρα τακαρίσματος Glazing bridge	10τεμ. pieces
2557792400		Βουλκανισμένη γωνία Vulcanized corner	8τεμ. pieces
3007787903		Τάπα μπινί S77879 Inversion profile end cap	2τεμ. pieces
1607723001		Εξωτερικός σύνδεσμος κάσας ταυ 23mm External transom mullion frame connector 23mm	2τεμ. pieces
1607723000		Εσωτερικός σύνδεσμος κάσας ταυ 23mm Internal transom mullion frame connector 23mm	2τεμ. pieces
2900000500		Τακάκι τζαμιού 5mm 5mm setting block	10τεμ. pieces
2900000200		Τακάκι τζαμιού 2mm 2mm setting block	10τεμ. pieces

Διαστάσεις σε mm | Dimensions mm

Δίφυλλο
ανοιγόμενο - ανακλινόμενο
με σταθερά εκατέρωθεν
Double side-hung casement,
tilt and turn with side lights

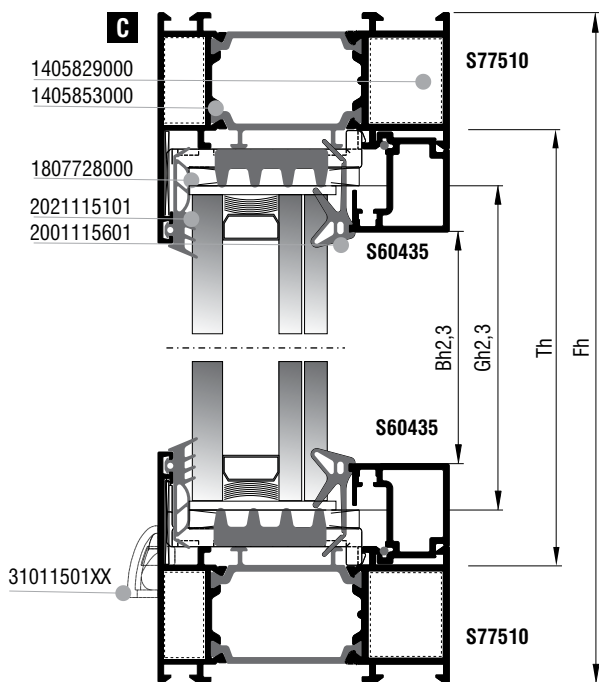
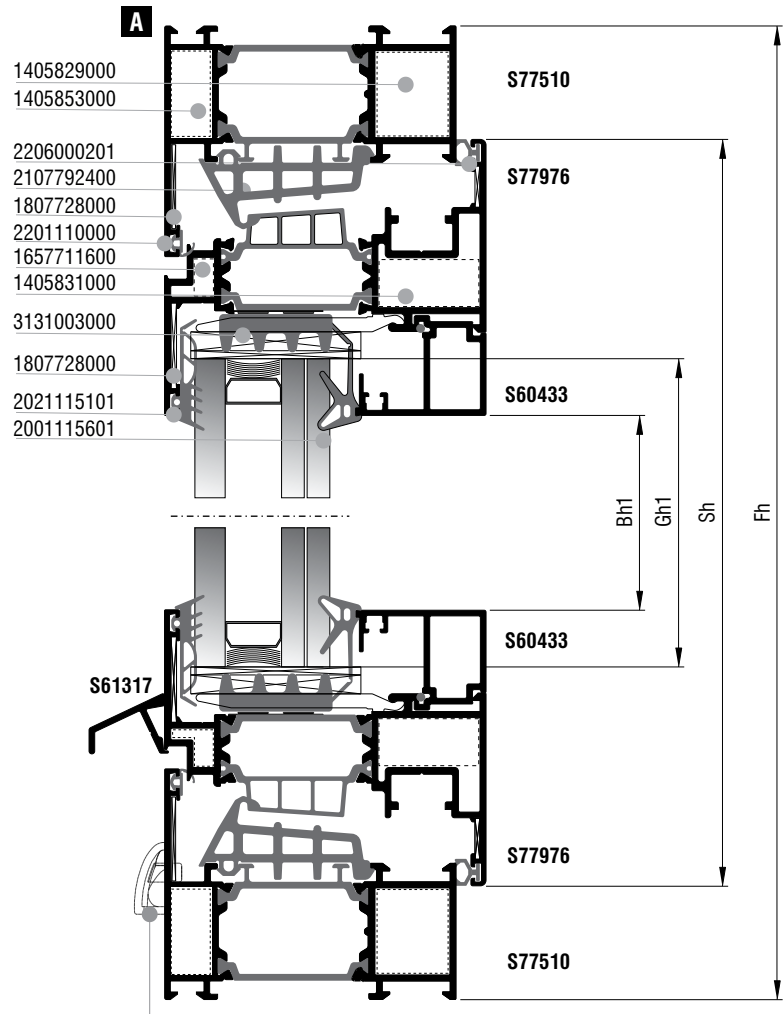
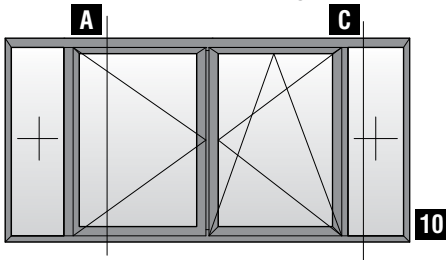

Δίφυλλο
ανοιγόμενο - ανακλινόμενο
με σταθερά εκατέρωθεν
Double side-hung casement,
tilt and turn with side lights

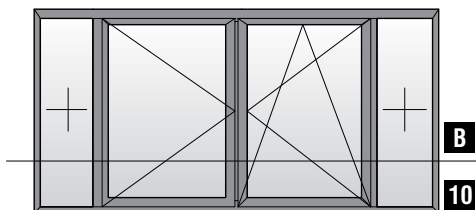

Κάθετη απεικόνιση 90°
Rotate view 90°

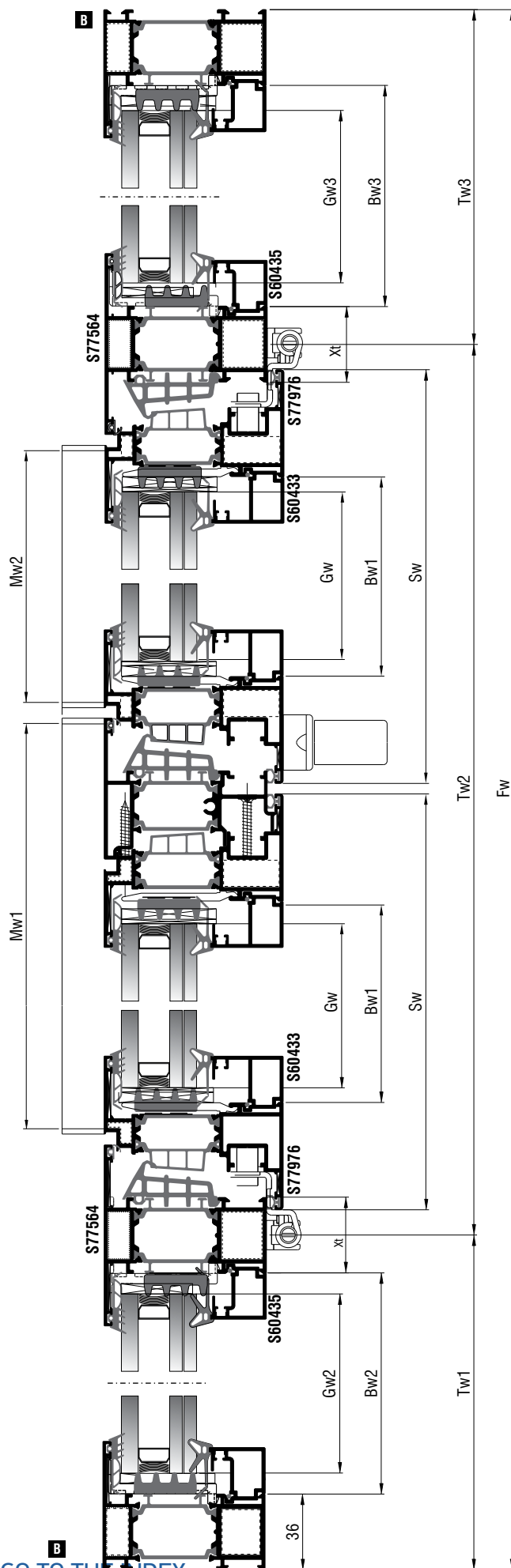

Κοπές προφίλ Profile cuttings		
Κάσα (S77510) Frame rail (S77510)		
Πλάτος κάσας (S77510) Frame width		2τεμ. pieces
Ύψος κάσας (S77510) Frame height		2τεμ. pieces
Πλάτος φύλλου (S77976) Sash width	$Sw = Tw2/2 - Xt/2 + 3,5$	4τεμ. pieces
Ύψος φύλλου (S77976) Sash height	$Sh = Fh - 60$	4τεμ. pieces
Ύψος μπινί (S77879) Sash inversion profile	$Ap = Sh - 72$	1τεμ. piece
Κοπή Ταυ (S77564) T profile cut	$Th = Fh - 62,2$	2τεμ. pieces
Πλάτος πηχάκι (S60433) Glazing bead width	$Bw1 = Sw1 - 102$	4τεμ. pieces
Πλάτος πηχάκι (S60433) Glazing bead width	$Bw2 = Tw1 - Xt/2 - 36$	2τεμ. pieces
Πλάτος πηχάκι (S60435) Glazing bead width	$Bw3 = Tw3 - Xt/2 - 36$	2τεμ. pieces
Ύψος πηχάκι (S60435) Glazing bead height	$Bh1 = Sh1 - 102$	4τεμ. pieces
Ύψος πηχάκι (S60435) Glazing bead height	$Bh2,3 = Fh - 116$	4τεμ. pieces
Νεροσταλάχτης (S61317) Waterproofing profile	$Mw1 = Sw - 5$	1τεμ. piece
Νεροσταλάχτης (S61317) Waterproofing profile	$Mw2 = Sw - 77$	1τεμ. piece
Πλάτος τζαμιού Glazing width	$Gw1 = Sw - 116$	1τεμ. piece
Ύψος τζαμιού Glazing height	$Gh1 = Sh - 116$	
Πλάτος τζαμιού Glazing width	$Gw2,3 = Tw1,3 - 54$	1τεμ. piece
Ύψος τζαμιού Glazing height	$Gh2,3 = Fh - 116$	

Διαστάσεις σε mm | Dimensions mm

Κοπές εξαρτημάτων Accessory cuttings			
Κωδικός Code Nr	Εξάρτημα Accessory	Περιγραφή Description	Ποσότητα Quantity
2021115101		Λάστιχο τζαμιού έξω Outer glazing gasket	4Bw1 + 4Bh1 + 2Bw2 + 2Bh2 + 2Bw3 + 2Bh3
2001115601		Λάστιχο σφίγα EPDM 4 mm	4Bw1 + 4Bh1 + 2Bw2 + 2Bh2 + 2Bw3 + 2Bh3
2203123003		Λάστιχο για πηχάκι Gasket for glazing bead	4Bw1 + 4Bh1 + 2Bw2 + 2Bh2 + 2Bw3 + 2Bh3 / 600 τεμ. pieces
2201100101		Ελαστικό κάσας Frame gasket	2Fw + 2Fh + 2Th + Ap
2206000201		Ελαστικό φύλλου Sash gasket	4Sw + 4Sh
2107792400		Λάστιχο κεντρικό Central gasket	2Fw + 2Fh + 2Th + Ap
3131003000		Nomatec 30 x 10	4Bw1 + 4Bh1 + 2Bw2 + 2Bh2 + 2Bw3 + 2Bh3
31011501XX		Τάπα απορροής Weep hole end cap	Ελάχ. αριθμός ταπών - End cap Min. Fw ≤ 1000mm : 2τεμ./pieces Fw ≥ 1000mm : 4τεμ./pieces
2907700500		Γέφυρα τακαρίσματος Setting block	8τεμ. pieces
1162319400		Γωνία σύνδεσης πρεσαρ. με πυρήνα Crimp corner cleat with polyamide insert	4τεμ. pieces
1405853000		Γωνία σύνδεσης αυτοεκτονούμενη Multifunction self expanding corner joint	4τεμ. pieces
1405829000		Γωνία σύνδεσης αυτοεκτονούμενη Multifunction self expanding corner joint	4τεμ. pieces
1405831000		Γωνία σύνδεσης αυτοεκτονούμενη Multifunction self expanding corner joint	8τεμ. pieces
1657711600		Γωνία σύνδεσης χυτή Cast spring cleat	8τεμ. pieces
1807728000		Γωνία επιπεδότητάς Alignment corner	12τεμ. pieces
1807701101		Γωνία επιπεδότητάς Alignment corner	8τεμ. pieces
31009317XX		Τάπα νεροσταλάκτη S61317 End cover for S61317 waterproofing profile	4τεμ. pieces
2907700100		Γέφυρα τακαρίσματος Glazing bridge	8τεμ. pieces
2557792400		Βουλκανισμένη γωνία Vulcanized corner	8τεμ. pieces
3007787903		Τάπα μπινί S77879 Inversion profile end cap	2τεμ. pieces
1607723001		Εξωτερικός σύνδεσμος κάσας ταυ 23mm External transom mullion frame connector 23mm	2τεμ. pieces
1607723000		Εσωτερικός σύνδεσμος κάσας ταυ 23mm Internal transom mullion frame connector 23mm	2τεμ. pieces
2900000500		Τακάκι τζαμιού 5mm 5mm setting block	16τεμ. pieces
2900000200		Τακάκι τζαμιού 2mm 2mm setting block	8τεμ. pieces

Διαστάσεις σε mm | Dimensions mm

Μονόφυλλο
 ανοιγόμενο ανακλινόμενο
 με χαμηλό κατωκάσι για Α.Μ.Ε.Α
 Single sidehung casement
 tilt and turn, Low Sill. PMR

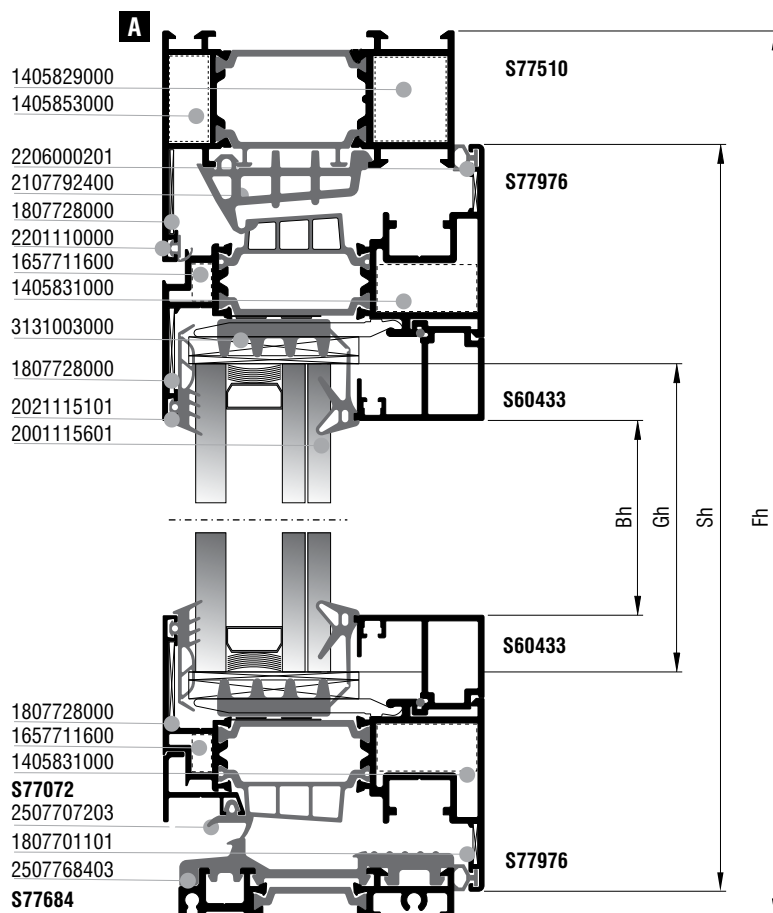
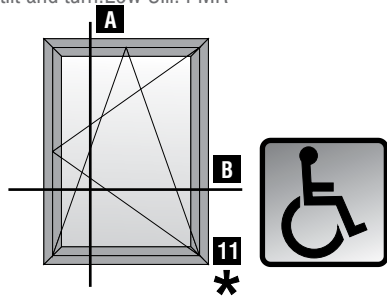

*Δεν ενδείκνυται για εκτεθειμένα ανοίγματα
 *Not suggested for exposed openings

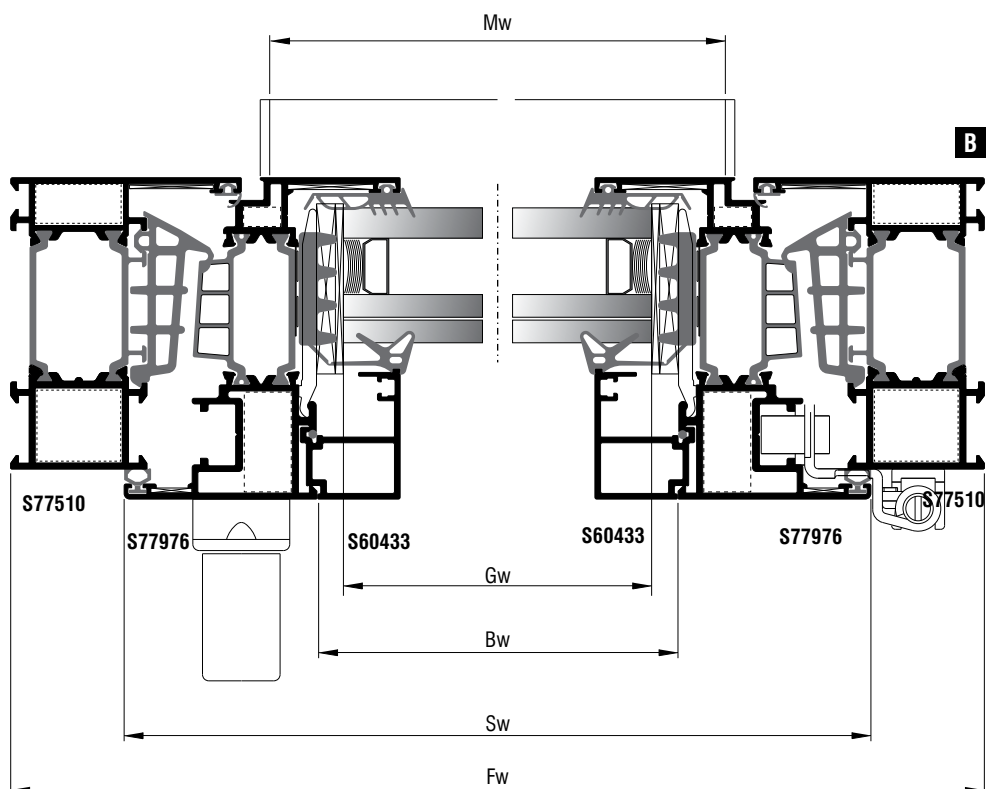

Κοπές προφίλ Profile cuttings		
Κάσα (S77510) Frame rail (S77510)		
Πλάτος κάσας (S77510) Frame width		1 τεμ. piece
Πλάτος χαμηλής κάσας A.M.E.A (S77684) P.W.D Frame width	$W1 = Fw - 79,8$	1 τεμ. piece
Ύψος κάσας (S77510) Frame guide height		1 τεμ. piece
		1 τεμ. piece
Πλάτος φύλλου (S77976) Sash width	$Sw = Fw - 60$	2 τεμ. pieces
Ύψος φύλλου (S77976) Sash height		2 τεμ. pieces
	$Sh = Fh - 37$	2 τεμ. pieces
Πλάτος πηχάκι (S60433) Glazing bead width	$Bw = Sw - 102,4$	2 τεμ. pieces
Ύψος πηχάκι (S60433) Glazing bead height	$Bh = Sh - 146$	2 τεμ. pieces
Νεροσταλάχτης (S77072) Waterproofing profile	$Mw = Sw - 74$	1 τεμ. piece
Πλάτος τζαμιού Glazing width	$Gw = Sw - 116$	1 τεμ. piece
Ύψος τζαμιού Glazing height	$Gh = Sh - 116$	

Διαστάσεις σε mm | Dimensions mm

Κοπές εξαρτημάτων Accessory cuttings			
Κωδικός Code Nr	Εξάρτημα Accessory	Περιγραφή Description	Ποσότητα Quantity
2021115101		Λάστιχο τζαμιού έξω Outer glazing gasket	$4Bw1 + 4Bh1 + 2Bw2 + 2Bh2 + 2Bw3 + 2Bh3$
2001115601		Λάστιχο σφίνα EPDM 4 mm	$4Bw1 + 4Bh1 + 2Bw2 + 2Bh2 + 2Bw3 + 2Bh3$
2203123003		Λάστιχο για πηχάκι Gasket for glazing bead	$4Bw1 + 4Bh1 + 2Bw2 + 2Bh2 + 2Bw3 + 2Bh3$ τεμ. pieces
2201100101		Ελαστικό κάσας Frame gasket	$2Fw + 2Fh + 2Th + Ap$
2206000201		Ελαστικό φύλλου Sash gasket	$4Sw + 4Sh$
2107792400		Λάστιχο κεντρικό Central gasket	$2Fw + 2Fh + 2Th + Ap$
2507768403		Ελαστικό χαμηλ. κατωκασίου Short frame gasket	W1
2507707203		Ελαστικό στεγάνωσης gasket	W1
3131003000		Nomatec 30 x 10	$4Bw1 + 4Bh1 + 2Bw2 + 2Bh2 + 2Bw3 + 2Bh3$
31011501XX		Τάπα απορροής Weep hole end cap	Ελάχ. αριθμός ταπών End cap Min. $Fw \leq 1000mm : 2 \text{τεμ./pieces}$ $Fw \geq 1000mm : 4 \text{τεμ./pieces}$
2900000500		Τακάκι τζαμιού 5mm 5mm setting block	4 τεμ. pieces
2900000200		Τακάκι τζαμιού 2mm 2mm setting block	4 τεμ. pieces
1162319400		Γωνία σύνδεσης πρεσαρ. με πυρήνα Crimp corner cleat with polyamide insert	2 τεμ. pieces
1405853000		Γωνία σύνδεσης αυτοεκτονούμενη Multifunction self expanding corner joint	2 τεμ. pieces
1405829000		Γωνία σύνδεσης αυτοεκτονούμενη Multifunction self expanding corner joint	2 τεμ. pieces
1405831000		Γωνία σύνδεσης αυτοεκτονούμενη Multifunction self expanding corner joint	4 τεμ. pieces
1657711600		Γωνία σύνδεσης χυτή Cast spring cleat	8 τεμ. pieces
1807728000		Γωνία επιπεδότητάς Alignment corner	6 τεμ. pieces
1807701101		Γωνία επιπεδότητάς Alignment corner	4 τεμ. pieces
31009317XX		Τάπα νεροσταλάκτη S61317 End cover for S61317 waterproofing profile	4 τεμ. pieces
2907700100		Γέφυρα τακαρίσματος Glazing bridge	4 τεμ. pieces
2557792400		Βουλκανισμένη γωνία Vulcanized corner	2 τεμ. pieces
3107707203		Τάπα Νεροσταλάκτη End cover waterproofing profile	1 ζευγ. set
3107768400		Εξάρτημα κατωκασίου Short frame accessory	1 ζευγ. set

Διαστάσεις σε mm | Dimensions mm

Δίφυλλο
ανοιγόμενο - ανακλινόμενο
με στενό μπιλί
tilt and turn with narrow Dummy-mullion

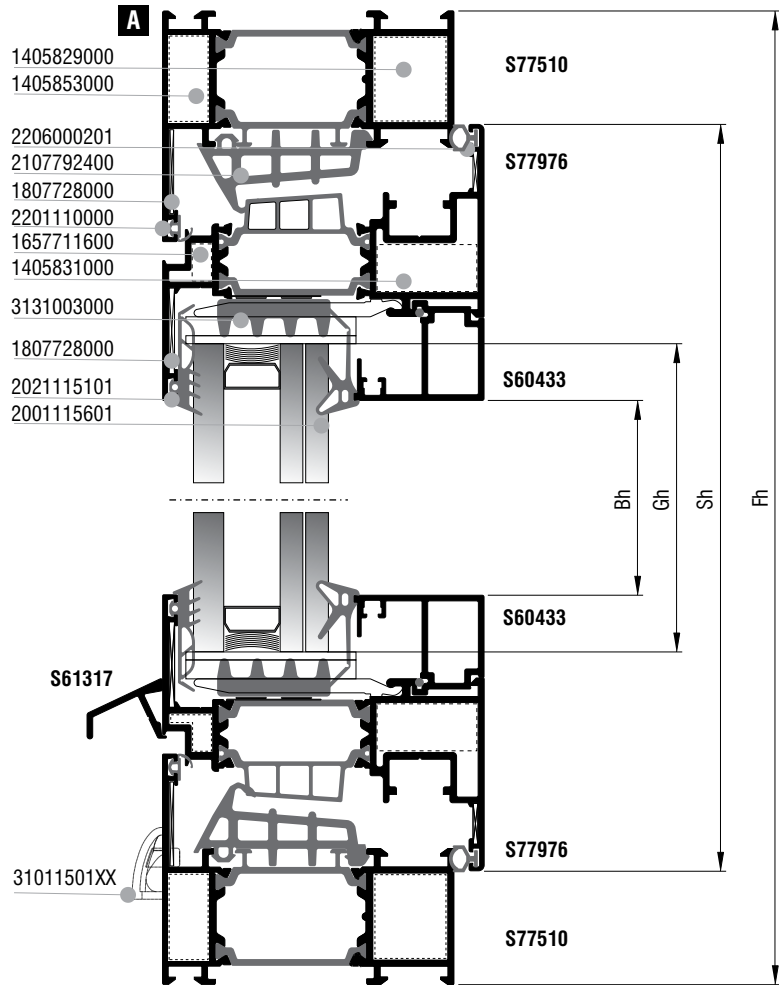
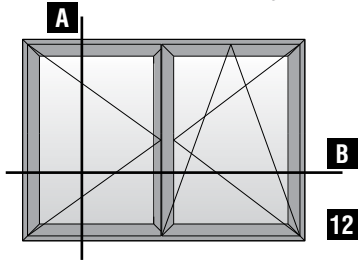

Σημείωση - Note	
* ΚΟΠΗ ΟΡΙΖΟΝΤΙΟΥ ΠΡΟΦΙΛ CUTTING FOR HORIZONTAL PROFILE Sw-18 mm	S77976
** ΚΟΠΗ ΚΑΘΕΤΟΥ ΠΡΟΦΙΛ CUTTING FOR VERTICAL PROFILE Sh+14 mm	S77904

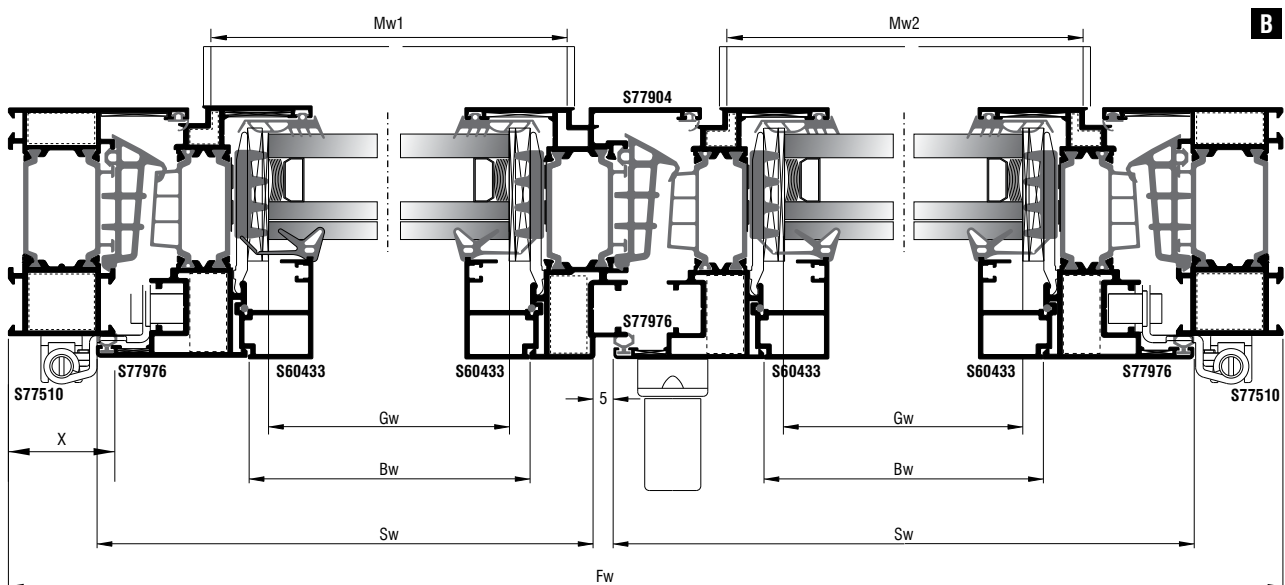

Κοπές προφίλ Profile cuttings			Κοπές εξαρτημάτων Accessory cuttings			
Κάσα (S77510) Frame rail (S77510)			Κωδικός Code Nr	Εξάρτημα Accessory	Περιγραφή Description	Ποσότητα Quantity
Πλάτος κάσας (S77510) Frame width		2τεμ. pieces	2021115101		Λάστιχο τζαμιού έξω Outer glazing gasket	4Bw+4Bh
Ύψος κάσας (S77510) Frame height		2τεμ. pieces	2001115601		Λάστιχο σφίγα EPDM 4 mm	4Bw+4Bh
Πλάτος φύλλου (S77976) Sash width		2τεμ. pieces	2203123003		Λάστιχο για πηχάκι Gasket for glazing bead	4Bw+4Bh
		2τεμ. pieces	2201100101		Ελαστικό κάσας Frame gasket	2Fw+2Fh+Sh
Ύψος μπινί (S77904) Sash inversion profile		1τεμ. piece	2206000201		Ελαστικό φύλλου Sash gasket	4Sw+4Sh
			2107792400		Λάστιχο κεντρικό Central gasket	2Fw+2Fh+Sh
Ύψος διακοσμητικού προφίλ συμμετρίας (S77122) Additional profile for symmetrical view		1τεμ. piece	3131003000		Nomatec 30 x 10	4Bw+4Bh
			1162319400		Γωνία σύνδεσης πρεσαρ. με πυρήνα Crimp corner cleat with polyamide insert	4τεμ. pieces
			1405853000		Γωνία σύνδεσης αυτοεκτονούμενη Multifunction self expanding corner joint	4τεμ. pieces
			1405829000		Γωνία σύνδεσης αυτοεκτονούμενη Multifunction self expanding corner joint	4τεμ. pieces
Πλάτος πηχάκι (S60433) Glazing bead width		4τεμ. pieces	1405831000		Γωνία σύνδεσης αυτοεκτονούμενη Multifunction self expanding corner joint	4τεμ. pieces
Πλάτος πηχάκι (S60433) Glazing bead width		4τεμ. pieces	1657711600		Γωνία σύνδεσης χυτή Cast spring cleat	8τεμ. pieces
Νεροσταλάχτης (S61317) Waterproofing profile		1τεμ. piece	1807728000		Γωνία επιπεδοτήτας Alignment corner	12τεμ. pieces
			1807701101		Γωνία επιπεδοτήτας Alignment corner	6τεμ. pieces
Νεροσταλάχτης (S61317) Waterproofing profile		1τεμ. piece	31011501XX		Τάπα απορροής Weep hole end cap	Ελάχ. αριθμός ταπών - End cap Min. Fw ≤ 1000mm : 2τεμ./pieces Fw ≥ 1000mm : 4τεμ./pieces
Πλάτος τζαμιού Glazing width		2τεμ. pieces	31009317XX		Τάπα νεροσταλάκτη S61317 End cover for S61317 waterproofing profile	4τεμ. pieces
Ύψος τζαμιού Glazing height			2907700100		Γέφυρα τακαρίσματος Glazing bridge	8τεμ. pieces
Διαστάσεις σε mm Dimensions mm			2557792400		Βουλκανισμένη γωνία Vulcanized corner	8τεμ. pieces
			3007790403		Τάπα μπινί S77904 Inversion profile end cap	2τεμ. pieces
			2900000500		Τακάκι τζαμιού 5mm 5mm setting block	8τεμ. pieces
			2900000200		Τακάκι τζαμιού 2mm 2mm setting block	8τεμ. pieces

Διαστάσεις σε mm | Dimensions mm

Δίφυλλο
ανοιγόμενο - ανακλινόμενο
με στενό μπιλί
με χαμηλό κατωκάσι για Α.Μ.Ε.Α
Double side-hung casement,
tilt and turn
with narrow adjoining profile
Low Sill. PMR

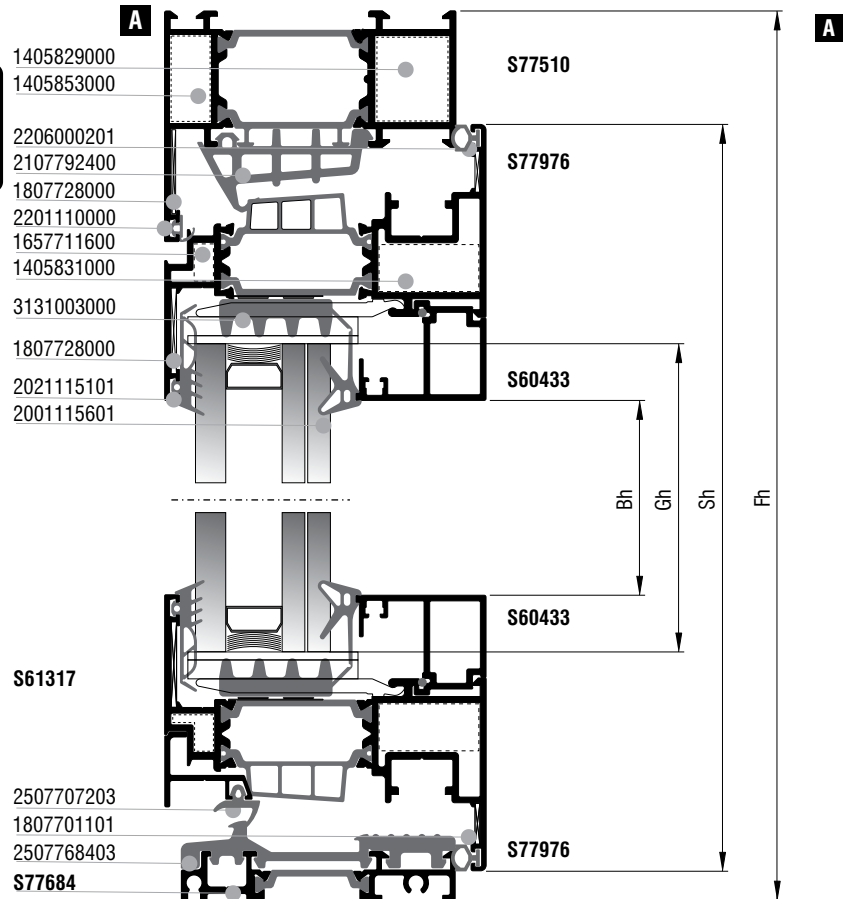
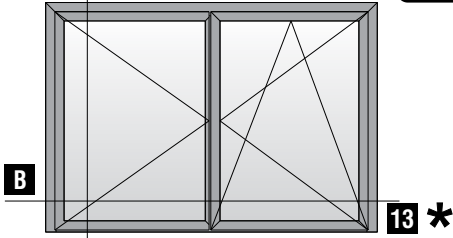

* Δεν ενδείκνυται για εκτεθειμένα ανοίγματα
 *Not suggested for exposed openings

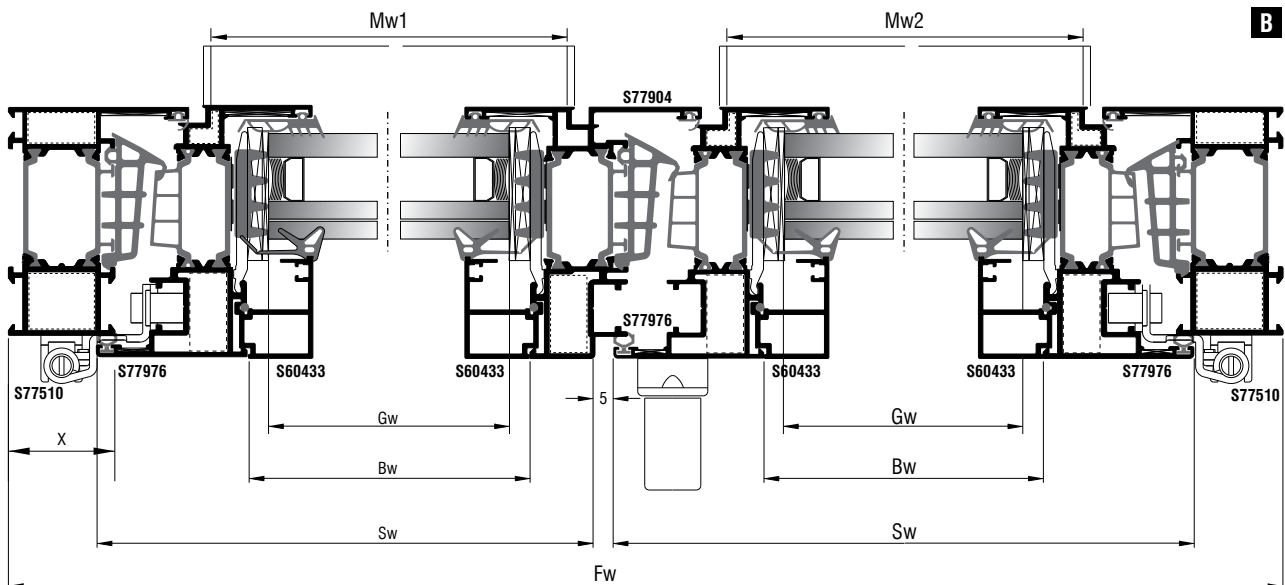

Κοπές προφίλ Profile cuttings		
Κάσα (S77510) Frame rail (S77510)		
Πλάτος κάσας (S77510) Frame width		2τεμ. pieces
Ύψος κάσας (S77510) Frame height		2τεμ. pieces
Πλάτος κατωκάσιου A.M.E.A (S77684) Sill width P.D.R		1τεμ. piece
Πλάτος φύλλου (S77976) Sash width		2τεμ. pieces
		2τεμ. pieces
Ύψος φύλλου (S77976) Sash height		3τεμ. pieces
Ύψος μπινί (S77904) Sash inversion profile		1τεμ. piece
Ύψος διακοσμητικού προφίλ συμμετρίας (S77121) Additional profile for symmetrical view		1τεμ. piece
Πλάτος πηχάκι (S60433) Glazing bead width		4τεμ. pieces
Πλάτος πηχάκι (S60433) Glazing bead width		4τεμ. pieces
Νεροσταλάχτης (S77072) Waterproofing profile		1τεμ. piece
Νεροσταλάχτης (S77072) Waterproofing profile		1τεμ. piece
Πλάτος τζαμιού Glazing width		2τεμ. pieces
Ύψος τζαμιού Glazing height		

Διαστάσεις σε mm | Dimensions mm

Κοπές εξαρτημάτων Accessory cuttings			
Κωδικός Code Nr	Εξάρτημα Accessory	Περιγραφή Description	Ποσότητα Quantity
2021115101		Λάστιχο τζαμιού έξω Outer glazing gasket	4Bw+4Bh
2001115601		Λάστιχο σφίγα EPDM 4 mm	4Bw+4Bh
2203123003		Λάστιχο για πηχάκι Gasket for glazing bead	4Bw+4Bh
2201100101		Ελαστικό κάσας Frame gasket	2Fw+2Fh+Sh
2206000201		Ελαστικό φύλλου Sash gasket	4Sw+4Sh
2107792400		Λάστιχο κεντρικό Central gasket	2Fw+2Fh+Sh
2507768403		Σκληρό ελαστικό για χαμηλό κατωκάσι A.M.E.A	Fw
3131003000		Nomatec 30 x 10	4Bw+4Bh
2900000500		Τακάκι τζαμιού 5mm 5mm setting block	8τεμ. pieces
2900000200		Τακάκι τζαμιού 2mm 2mm setting block	8τεμ. pieces
1405853000		Γωνία σύνδεσης αυτοεκτονούμενη Multifunction self expanding corner joint	4τεμ. pieces
1405829000		Γωνία σύνδεσης αυτοεκτονούμενη Multifunction self expanding corner joint	4τεμ. pieces
1405831000		Γωνία σύνδεσης αυτοεκτονούμενη Multifunction self expanding corner joint	4τεμ. pieces
1657711600		Γωνία σύνδεσης χυτή Cast spring cleat	8τεμ. pieces
1807728000		Γωνία επιπεδότητάς Alignment corner	10τεμ. pieces
1807701101		Γωνία επιπεδότητάς Alignment corner	6τεμ. pieces
31011501XX		Τάπα απορροής Weep hole end cap	Ελάχ. αριθμός ταπών End cap Min. Fw≤1000mm : 2τεμ./pieces Fw≥1000mm : 4τεμ./pieces
31009317XX		Τάπα νεροσταλάκτη S61317 End cover for S61317 waterproofing profile	4τεμ. pieces
2907700100		Γέφυρα τακαρίσματος Glazing bridge	8τεμ. pieces
2557792400		Βουλκανισμένη γωνία Vulcanized corner	8τεμ. pieces
3007790403		Τάπα μπινί S77904 Inversion profile end cap	2τεμ. pieces
3107707203		Τάπα Νεροσταλάκτη End cover waterproofing profile	1ζευγ. set
3107768400		Εξάρτημα κατωκάσιου Short frame accessory	1ζευγ. set
3107707213		Τάπα Νεροσταλάκτη Δίφυλλου A.M.E.A	2ζευγ. set
3107712103		Τάπα Πρόσθετου S77121	1ζευγ. set
4162054300		Μηχανισμός Μετάδοσης Κίνησης	1τεμ. piece

Διαστάσεις σε mm | Dimensions mm

Δίφυλλο
ανοιγόμενο ανακλινόμενο
με χαμηλό κατωκάσι για Α.Μ.Ε.Α
Double sidehung casement,
tilt and turn, Low Sill. PMR

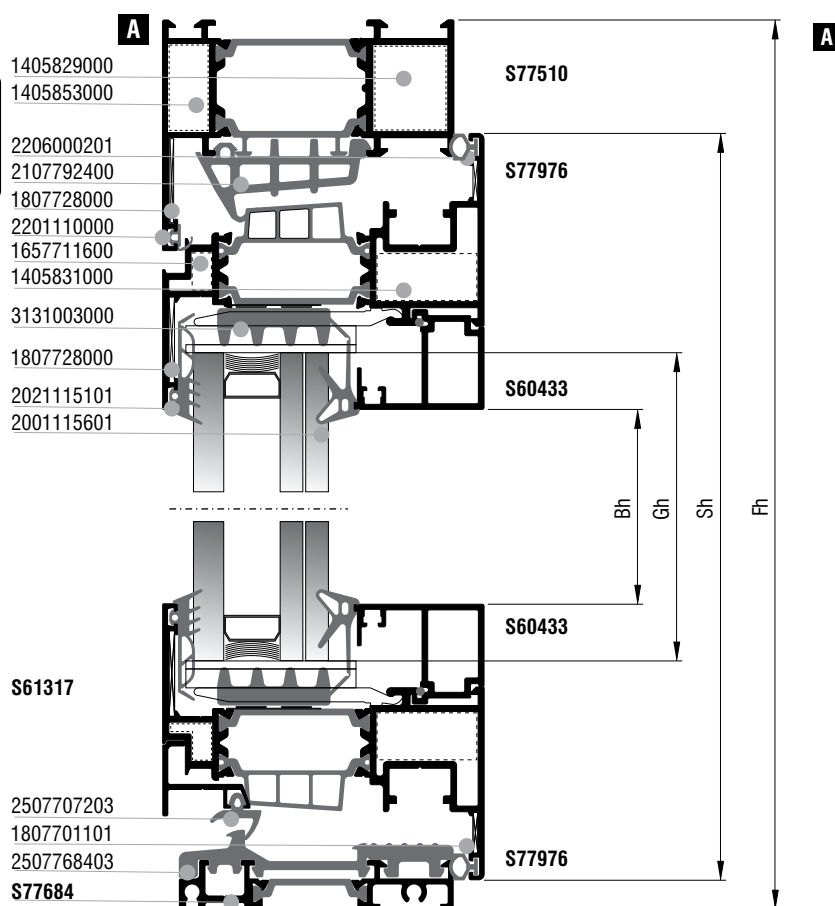
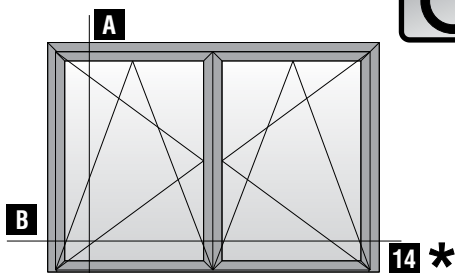

* Δεν ενδείκνυται για εκτεθειμένα ανοίγματα
*Not suggested for exposed openings

Δίφυλλο
ανοιγόμενο - ανακλινόμενο
με χαμηλό κατωκάσι για Α.Μ.Ε.Α
Double side-hung casement,
tilt and turn, Low Sill. PMR

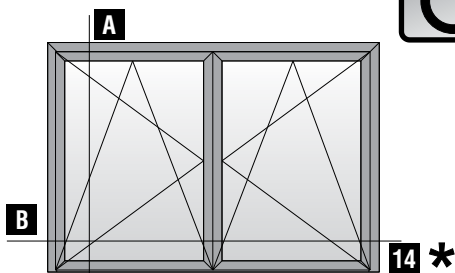

Κάθετη απεικόνιση 90°
Rotate view 90°

* Δεν ενδείκνυται για εκτεθειμένα ανοίγματα
* Not suggested for exposed openings

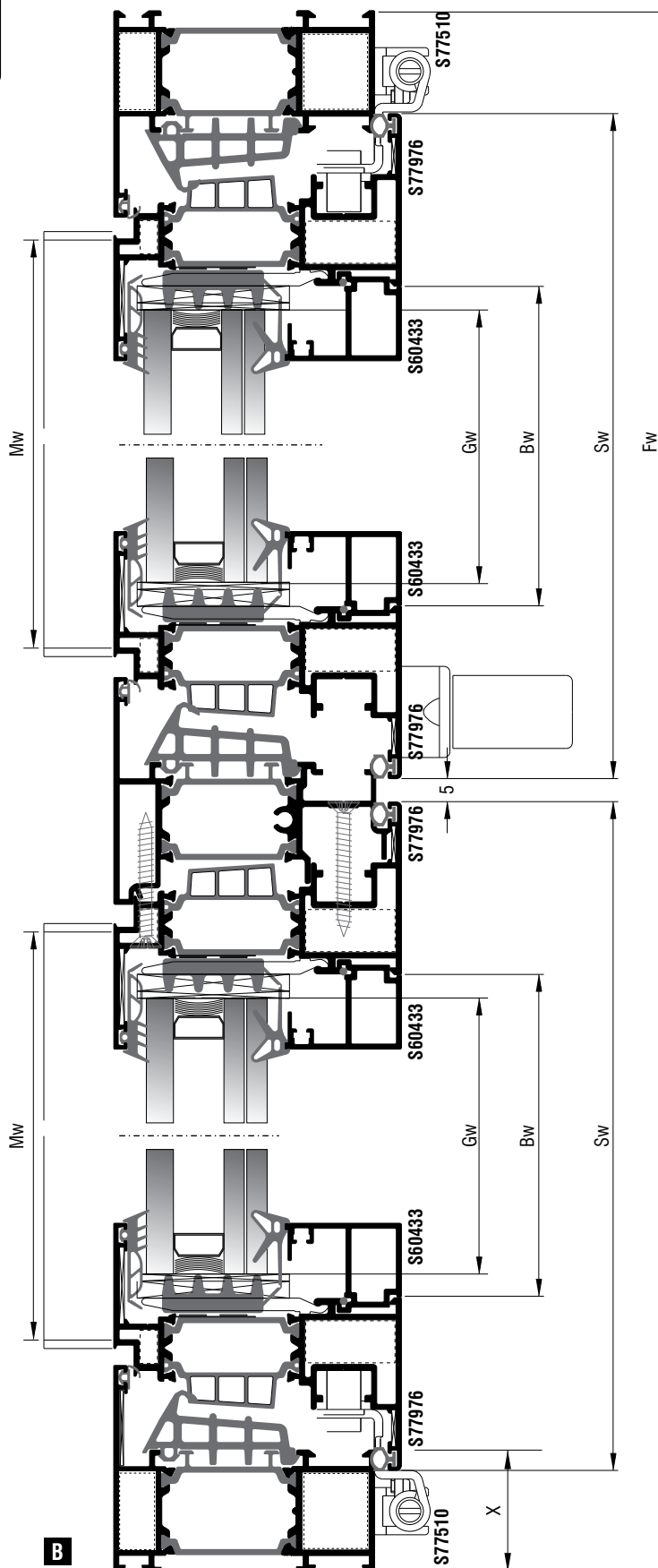

Κοπές προφίλ Profile cuttings		
Κάσα (S77510) Frame rail (S77510)		
Πλάτος κάσας (S77510) Frame width		2τεμ. pieces
Ύψος κάσας (S77510) Frame height		2τεμ. pieces
Πλάτος κατωκάσιου A.M.E.A (S77684) Sill width P.D.R		1τεμ. piece
Πλάτος φύλλου (S77976) Sash width		4τεμ. pieces
Ύψος φύλλου (S77976) Sash height		4τεμ. pieces
Ύψος μπινί (S77879) Sash inversion profile		1τεμ. piece
Πλάτος πηχάκι (S60433) Glazing bead width		4τεμ. pieces
Πλάτος πηχάκι (S60433) Glazing bead width		4τεμ. pieces
Νεροσταλάχτης (S77072) Waterproofing profile		1τεμ. piece
Νεροσταλάχτης (S77072) Waterproofing profile		1τεμ. piece
Πλάτος τζαμιού Glazing width		2τεμ. pieces
Ύψος τζαμιού Glazing height		

Διαστάσεις σε mm | Dimensions mm

Κοπές εξαρτημάτων Accessory cuttings			
Κωδικός Code Nr	Εξάρτημα Accessory	Περιγραφή Description	Ποσότητα Quantity
2021115101		Λάστιχο τζαμιού έξω Outer glazing gasket	4Bw+4Bh
2001115601		Λάστιχο σφίγα EPDM 4 mm	4Bw+4Bh
2203123003		Λάστιχο για πηχάκι Gasket for glazing bead	4Bw+4Bh
2201100101		Ελαστικό κάσας Frame gasket	2Fw+2Fh+Sh
2206000201		Ελαστικό φύλλου Sash gasket	4Sw+4Sh
2107792400		Λάστιχο κεντρικό Central gasket	2Fw+2Fh+2Sh
2507768403		Σκληρό ελαστικό για χαμηλό κατωκάσι A.M.E.A	Fw-72
3131003000		Nomatec 30 x 10	4Bw+4Bh
2900000500		Τακάκι τζαμιού 5mm 5mm setting block	8τεμ. pieces
2900000200		Τακάκι τζαμιού 2mm 2mm setting block	8τεμ. pieces
1142319600		Γωνία σύνδεσης πρεσαρ. με πυρήνα Crimp corner cleat with polyamide insert	2τεμ. pieces
1405853000		Γωνία σύνδεσης αυτοεκτονούμενη Multifunction self expanding corner joint	2τεμ. pieces
1405829000		Γωνία σύνδεσης αυτοεκτονούμενη Multifunction self expanding corner joint	2τεμ. pieces
1405831000		Γωνία σύνδεσης αυτοεκτονούμενη Multifunction self expanding corner joint	4τεμ. pieces
1657711600		Γωνία σύνδεσης χυτή Cast spring cleat	8τεμ. pieces
1807728000		Γωνία επιπεδότητάς Alignment corner	10τεμ. pieces
1807701101		Γωνία επιπεδότητάς Alignment corner	8τεμ. pieces
2907700100		Γέφυρα τακαρίσματος Glazing bridge	8τεμ. pieces
2557792400		Βουλκανισμένη γωνία Vulcanized corner	8τεμ. pieces
3107768403		Εξάρτημα κατωκάσιου A.M.E.A P.D.R Short frame accessory	1ζευγ. set
3107707203		Τάπα Νεροσταλάκτη A.M.E.A P.D.R End cover waterproofing profile	2ζευγ. set
3107707213		Τάπα Νεροσταλάκτη Δίφυλ. A.M.E.A P.D.R End cover waterproofing profile	1ζευγ. set

Διαστάσεις σε mm | Dimensions mm

Μονόφυλλο
ανοιγόμενο - ανακλινόμενο
με χαμηλό κατωκάσι 15mm για Α.Μ.Ε.Α
Single side-hung casement
tilt and turn
with narrow adjoining profile
Low Sill. 15mm PMR

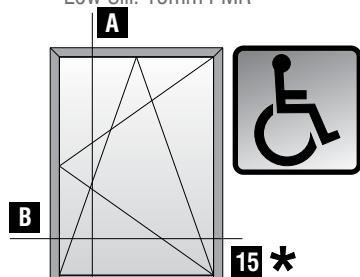

*Δεν ενδείκνυται για εκτεθειμένα ανοίγματα
*Not suggested for exposed openings

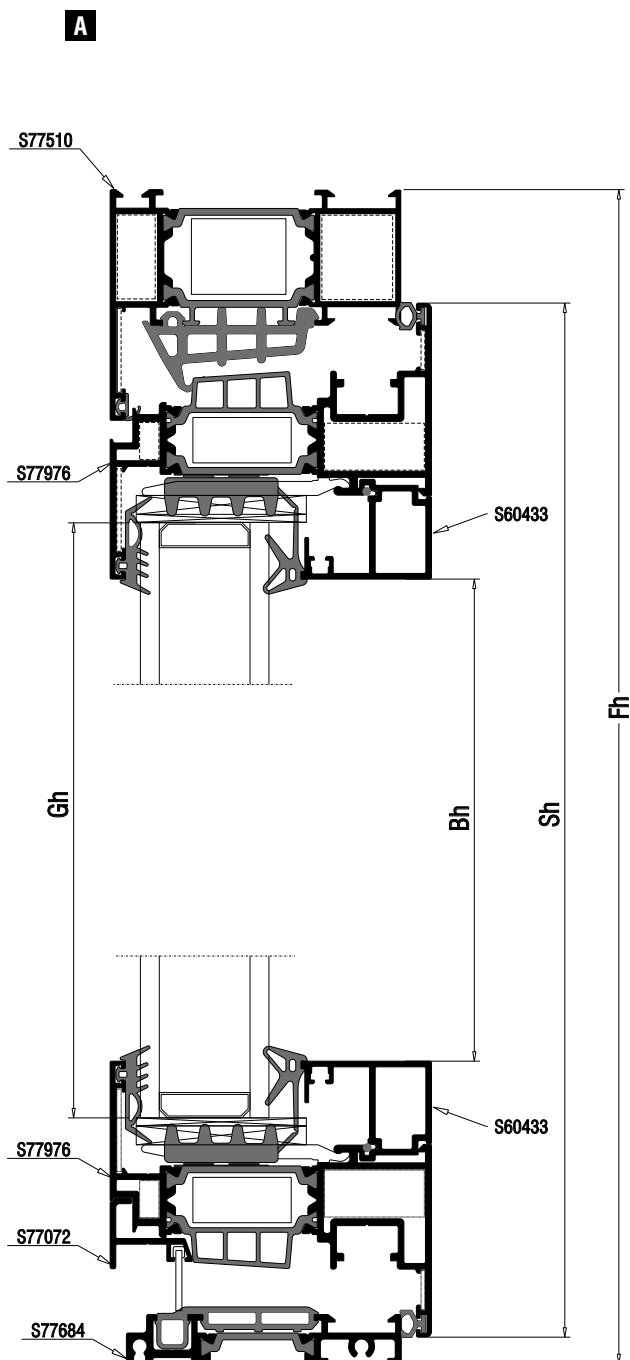

Μονόφυλλο
ανοιγόμενο - ανακλινόμενο
με χαμηλό κατωκάσι 15mm για Α.Μ.Ε.Α
Single side-hung casement
tilt and turn
with narrow adjoining profile
Low Sill. 15mm PMR

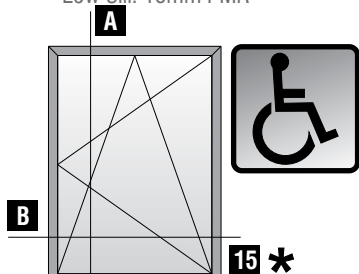

Κάθετη απεικόνιση 90°
Rotate view 90°

* Δεν ενδείκνυται για εκτεθειμένα ανοίγματα
* Not suggested for exposed openings

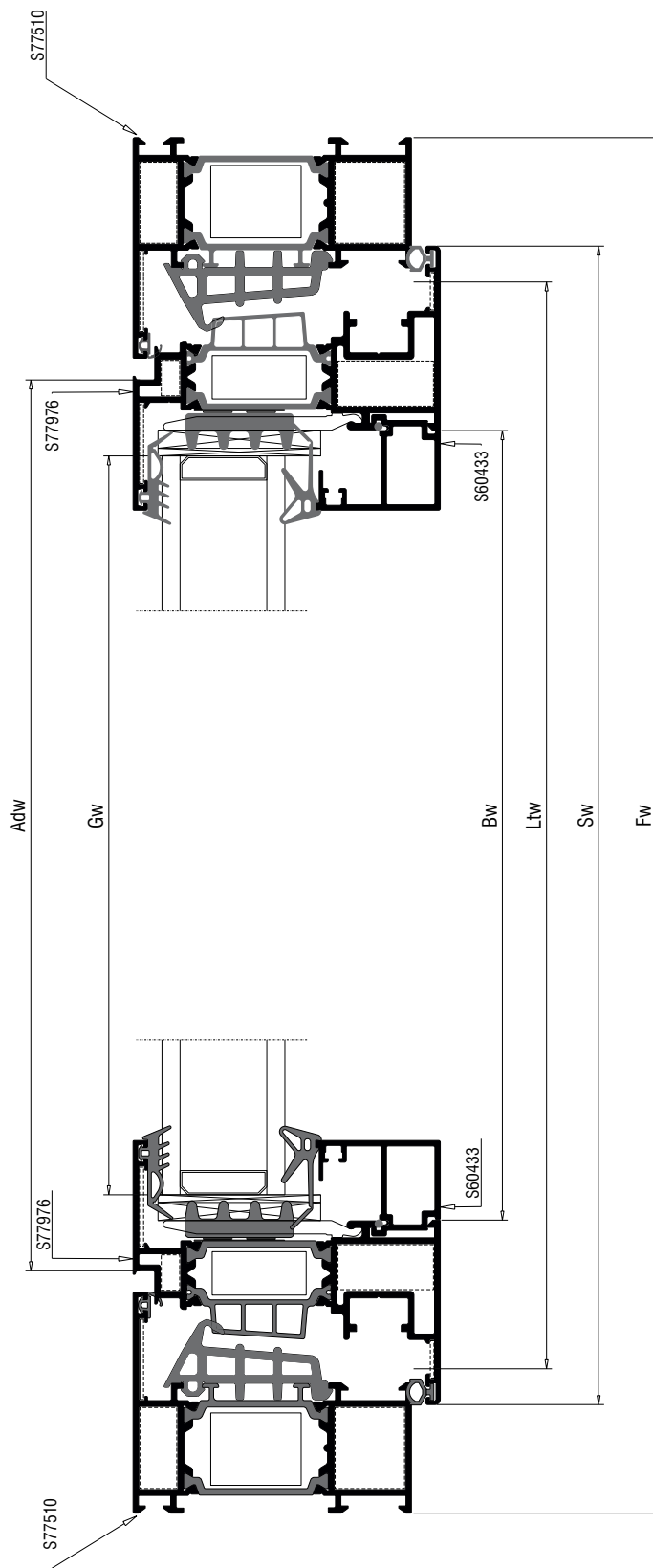

B

Κοπές προφίλ Profile cuttings		
Κάσα (S77908) Frame rail (S77908)		
Πλάτος κάσας (S77510) Frame width		1 τεμ.-pieces
Ύψος κάσας (S77510) Frame height		1 τεμ.-pieces
Ύψος κάσας (S77510) Frame height		1 τεμ.-pieces
Πλάτος κατακάσιου A.M.E.A (S77684) PWD Frame Width		1 τεμ.-pieces
Πλάτος φύλλου (S77976) Sash width		2 τεμ.-pieces
Ύψος φύλλου (S77976) Sash height		2 τεμ.-pieces
Ύψος πηχάκι (S60433) Glazing bead width		2 τεμ.-pieces
Πλάτος πηχάκι (S60433) Glazing bead width		2 τεμ.-pieces
Πλάτος πρόσθετου (S77072) Add on profile width		1 τεμ.-pieces
Πλάτος τζαμιού Glazing width		1 τεμ.-pieces
Ύψος τζαμιού Glazing height		1 τεμ.-pieces

Κοπές εξαρτημάτων Accessory cuttings			
Κωδικός Code Nr	Εξάρτημα Accessory	Περιγραφή Description	Ποσότητα Quantity
2107792400		Λάστιχο κεντρικό Central gasket	2Fh+2Fw
2507768000		Λάστιχο χαμηλού κατακάσιου Gasket for low threshold	Ltw
2206000201		Ελαστικό φτερού φύλλου Seal gasket sash	2Sw+2Sh
2201100101		Ελαστικό κάσας Frame gasket	Fw+2Fh
2007000503		Λάστιχο τζαμιού έξω	2Bw+2Bh
2001115601		Ελαστικό σφήνα	2Bw+2Bh
3107768403		Τάπα για χαμηλο κατακάσι End cap for low threshold	1 pair
3107707000		Τάπα πρόσθετου για S77072 Cap for S77072	1 pair
1132310200		Γωνία σύνδεσης πρεσαριστή καρφωτή Crimp nail cleat	2τεμ.
1131319600		Γωνία σύνδεσης πρεσαριστή καρφωτή Crimp nail cleat	2 τμχ
1131327400		Γωνία σύνδεσης πρεσαριστή καρφωτή Crimp nail cleat	4τεμ.
1657711600		Γωνία σύνδεσης πρεσαριστή καρφωτή Crimp nail cleat	4τεμ.
1807728000		Γωνία επιπεδότητας Alignment corner	6τεμ.
1807701101		Γωνία επιπεδότητας Alignment corner	4 τεμ.
2907799500		Γέφυρα τακαρίσματος φύλλου Sash glazing bridge	4 τεμ.
3131003000		Nomatec 30 x 10	2Bw+2Bh
3132502100		NRG BAR	2Fh+Fw
3132501300		NRG BAR	2Sh+2Sw
6202916303		Βουρτσάκι 16mm Brush Pile 16mm	Adw

Δίφυλλο ανοιγόμενο - ανακλινόμενο
με χαμηλό κατωκάσι 15mm για Α.Μ.Ε.Α
Double sash side-hung casement,
tilt and turn
Low Sill. 15mm PMR

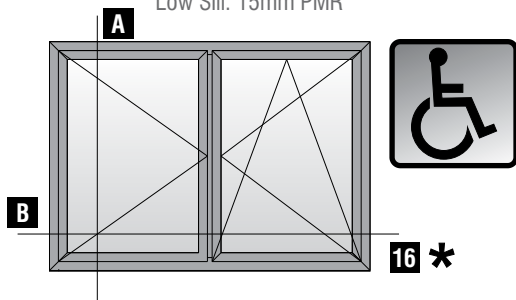

*Δεν ενδείκνυται για εκτεθειμένα ανοίγματα
*Not suggested for exposed openings

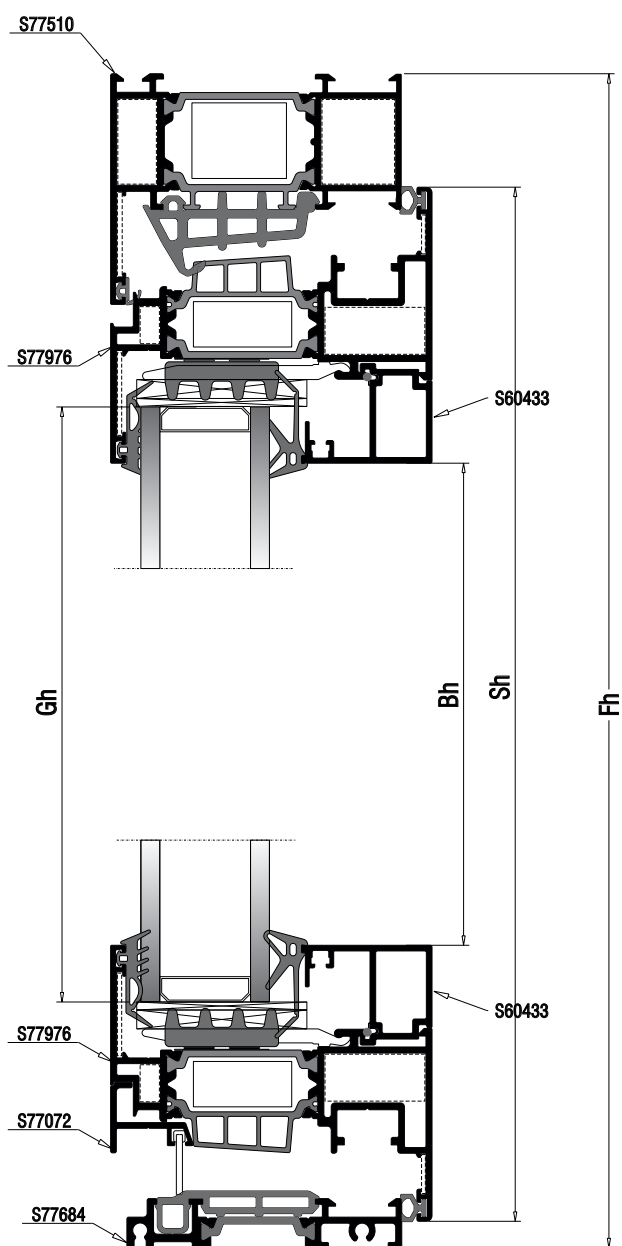

Δίφυλλο ανοιγόμενο - ανακλινόμενο
με χαμηλό κατωκάσι 15mm για Α.Μ.Ε.Α
Double sash side-hung casement,
tilt and turn
Low Sill. 15mm PMR

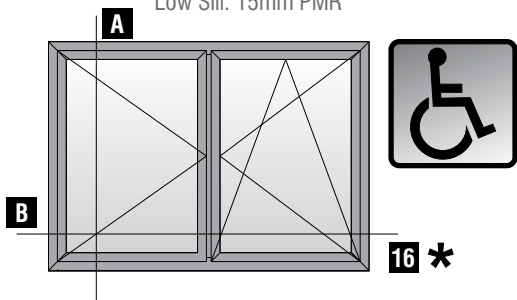

*Δεν ενδείκνυται για εκτεθειμένα ανοίγματα
*Not suggested for exposed openings



Κάθετη απεικόνιση 90°
Rotate view 90°

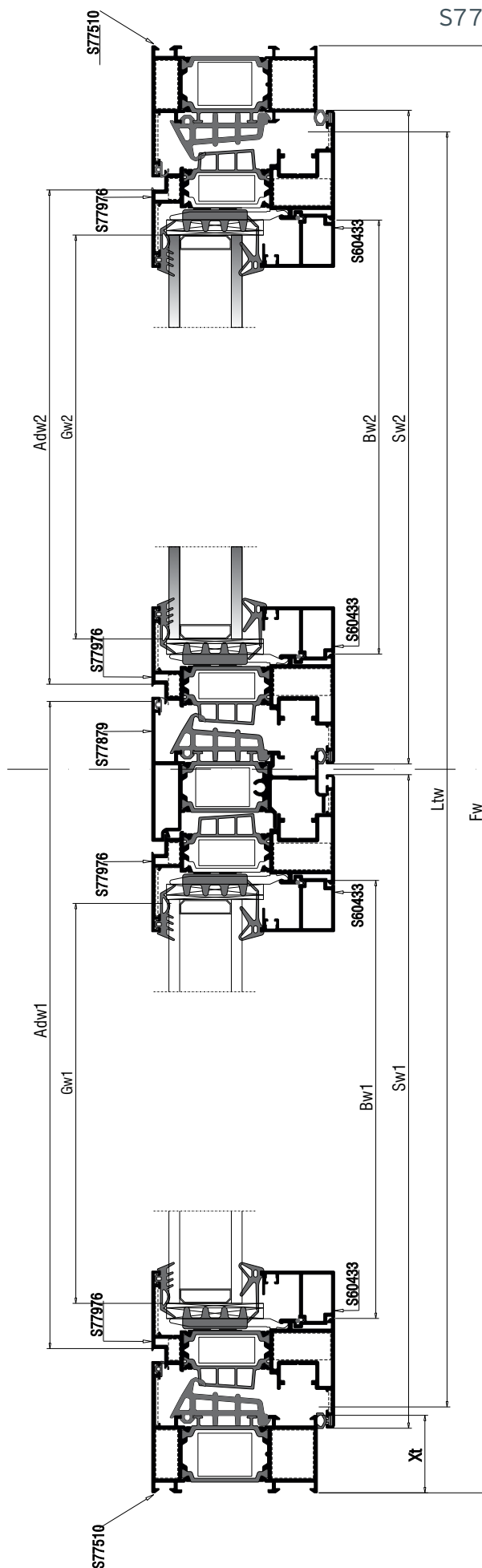

Κοπές προφίλ Profile cuttings		
Κάσα (S77908) Frame rail (S77908)		
Πλάτος κάσας (S77510) Frame width		1 τεμ.-pieces
Ύψος κάσας (S77510) Frame height		1 τεμ.-pieces
Ύψος κάσας (S77510) Frame height		1 τεμ.-pieces
Πλάτος κατακάσιου A.M.E.A (S77684) PWD Frame Width		1 τεμ.-pieces
Πλάτος φύλλου (S77976) Sash width		4 τεμ.-pieces
Ύψος φύλλου (S77976) Sash height		4 τεμ.-pieces
Ύψος μπινί (S77879) Sash height		1 τεμ.-pieces
Ύψος πηχάκι (S60433) Glazing bead width		4 τεμ.-pieces
Πλάτος πηχάκι (S60433) Glazing bead width		4 τεμ.-pieces
Πλάτος πρόσθετου (S77072) Add on profile width		1 τεμ.-pieces
Πλάτος πρόσθετου (S77072) Add on profile width		1 τεμ.-pieces
Πλάτος τζαμιού Glazing width		2τεμ.-pieces
Ύψος τζαμιού Glazing height		2τεμ.-pieces

Κοπές εξαρτημάτων Accessory cuttings			
Κωδικός Code Nr	Εξάρτημα Accessory	Περιγραφή Description	Ποσότητα Quantity
2107792400		Λάστιχο κεντρικό Central gasket	3Fh+2Fw
2507768000		Λάστιχο χαμηλού κατακάσιου Gasket for low threshold	Ltw
2206000201		Ελαστικό φτερού φύλλου Seal gasket sash	4Sw+4Sh
2201100101		Ελαστικό κάσας Frame gasket	Fw+3Fh
2007000503		Λάστιχο τζαμιού έξω	4Bw+4Bh
2001115601		Ελαστικό σφήνα	4Bw+4Bh
3107768403		Τάπα για χαμηλό κατακάσι End cap for low threshold	1 pair
3107707000		Τάπα πρόσθετου για S77072 Cap for S77072	2 pair
3007787900		Τάπα μπινί	1 ζευγ.
3107707213		ΖΕΥΓΟΣ ΤΑΠΩΝ ΝΕΡΟΣΤΑΛΑΚΤΗ ΓΙΑ ΔΙΦΥΛΛΟ ΜΕ ΧΑΜΗΛΟ ΚΑΤΩΚΑΣΙ	1 ζευγ.
1132310200		Γωνία σύνδεσης πρεσαριστή καρφωτή Crimp nail cleat	2τεμ.
1131319600		Γωνία σύνδεσης πρεσαριστή καρφωτή Crimp nail cleat	2 τμχ
1131327400		Γωνία σύνδεσης πρεσαριστή καρφωτή Crimp nail cleat	8τεμ.
1657711600		Γωνία σύνδεσης κουμπωτή χυτή Cast spring cleat	8τεμ.
1807728000		Γωνία επιπεδότητας Alignment corner	10τεμ.
1807701101		Γωνία επιπεδότητας Alignment corner	8 τεμ.
2907799500		Γέφυρα τακαρίσματος φύλλου Sash glazing bridge	8 τεμ.
3131003000		Nomatec 30 x 10	2Bw+2Bh
3132502100		NRG BAR	2Fh+Fw
3132501300		NRG BAR	4Sh+4Sw
3132501900		NRG BAR	Ap
6202916303		Βουρτσάκι 16mm Brush Pile 16mm	2Adw

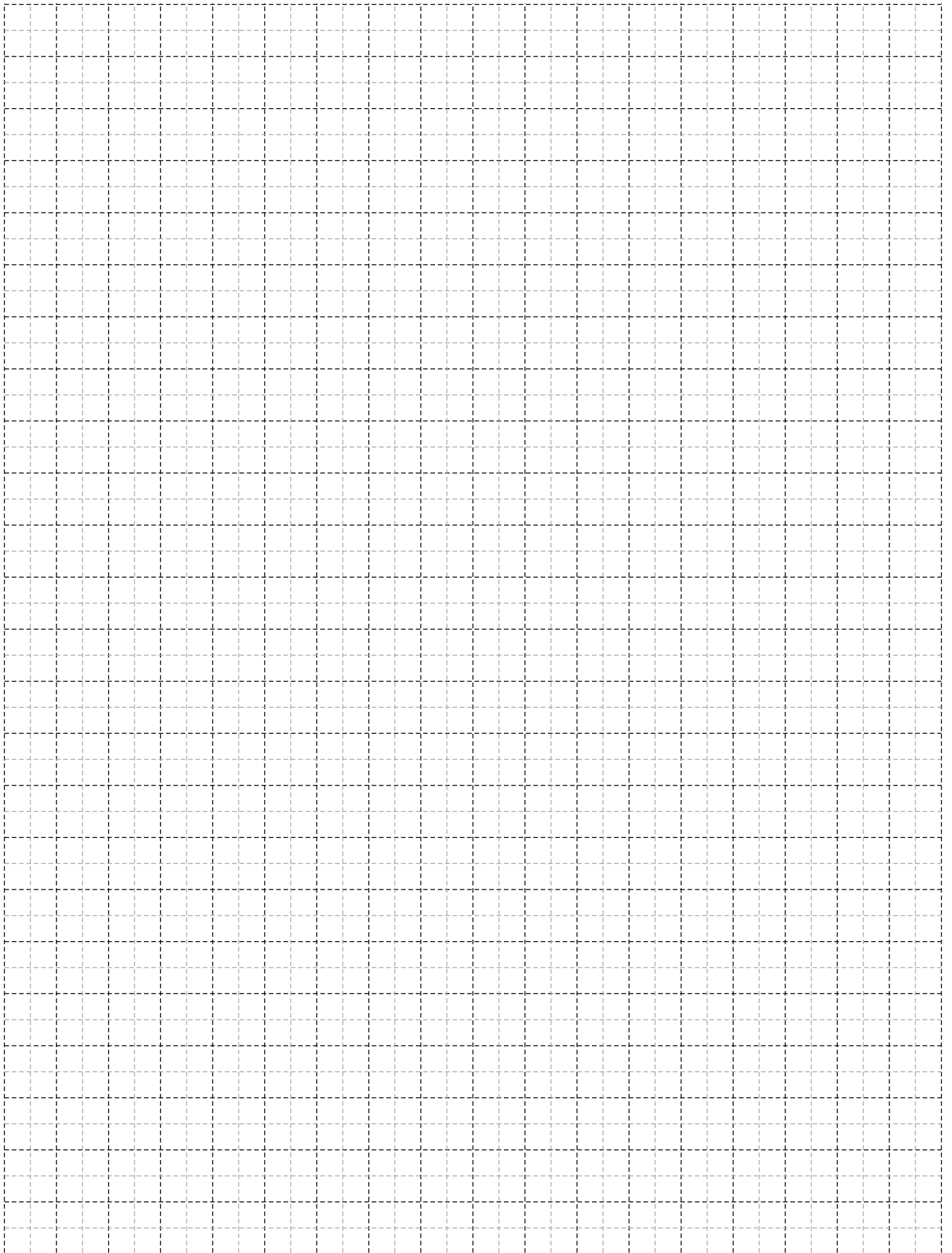



Τομές 1:2

Sections 1:2

Μηχανισμός UNIJET
UNIJET Mechanism

Τυπολογίες (κρυφό φύλλο)
Typologies (hidden sash)

Μονόφυλλο
ανοιγόμενο - ανακλινόμενο
Single side-hung casement
tilt and turn

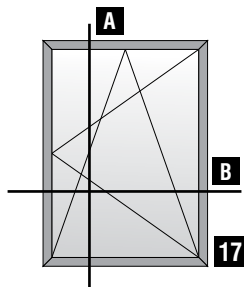

- 1405828000
- 1405852000
- 2206000201
- 1807738800
- 1807701101
- 2107792400

S77077

- 1131926700
- 1807701101
- 2207798903
- 2000686001

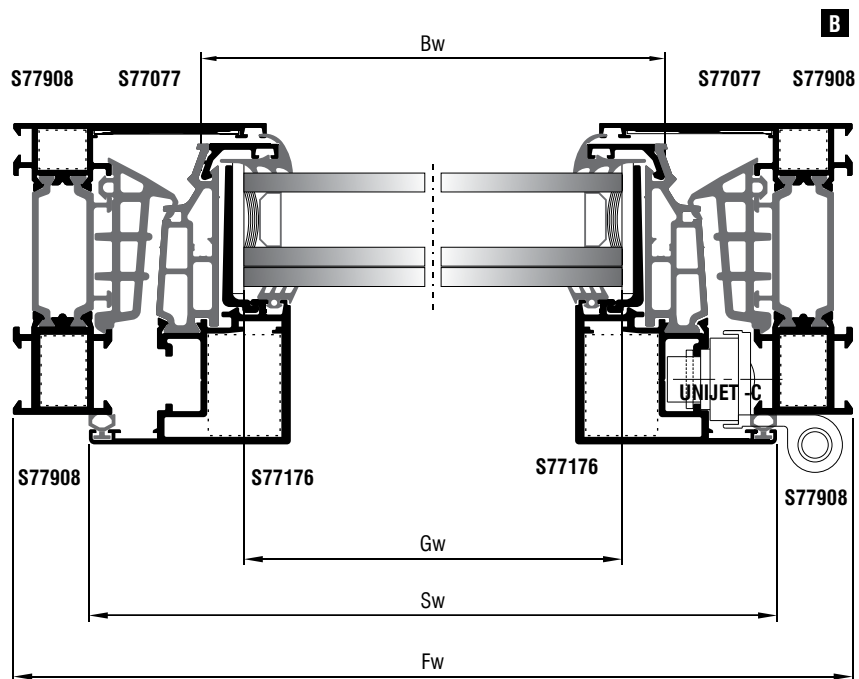
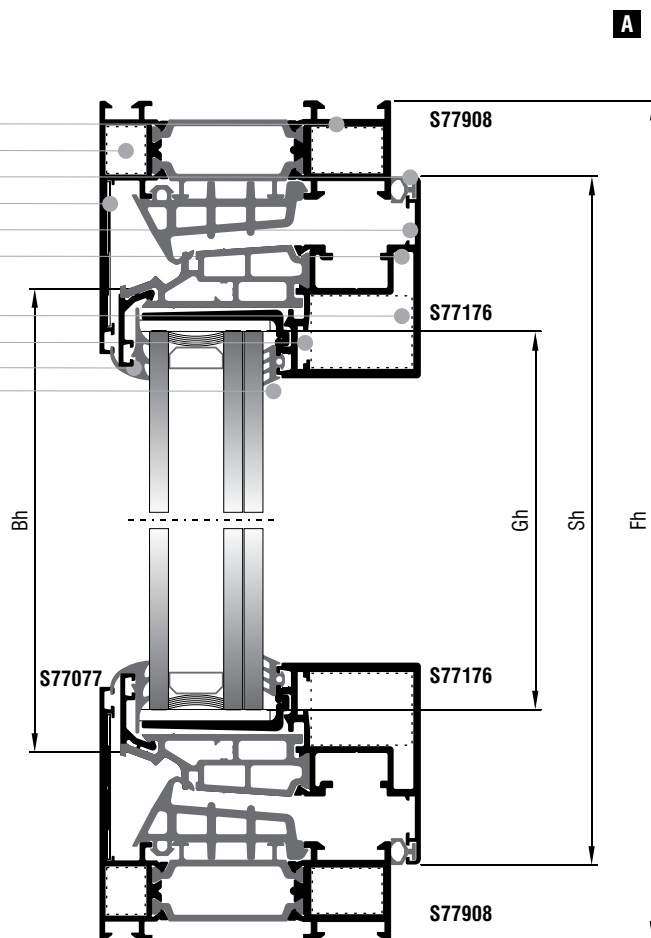

Κοπές προφίλ Profile cuttings		
Κάσα (S77908) Frame rail (S77908)		
Πλάτος κάσας (S77908) Frame width		2τεμ. pieces
Ύψος κάσας (S77908) Frame height		2τεμ. pieces
Πλάτος φύλλου (S77176) Sash width		2τεμ. pieces
Ύψος φύλλου (S77176) Sash height		2τεμ. pieces
Πλάτος πηχάκι (S77077) Glazing bead width		2τεμ. pieces
Ύψος πηχάκι (S77077) Glazing bead height		2τεμ. pieces
Πλάτος τζαμιού Glazing width	$Gw = Sw - 81$	1τεμ. piece
Ύψος τζαμιού Glazing height	$Gh = Sh - 81$	

Διαστάσεις σε mm | Dimensions mm

Κοπές εξαρτημάτων Accessory cuttings			
Κωδικός Code Nr	Εξάρτημα Accessory	Περιγραφή Description	Ποσότητα Quantity
2107792400		Λάστιχο κεντρικό Central gasket	2Fw + 2Fh
2206000201		Ελαστικό φύλλου Sash gasket	2Sw + 2Sh
2000686001		Λάστιχο τζαμιού Glazing gasket	2Sw + 2Sh
2207798903		Λάστιχο τζαμιού Glazing gasket	2Sw + 2Sh
2557792400		Βουλκανισμένη γωνία Vulcanized corner	4τεμ. pieces
2900000300		Τακάκι τζαμιού 3mm 3mm setting block	4τεμ. pieces
2907799500		Γέφυρα τακαρίσματος Glazing bridge	4τεμ. pieces
1405828000		Γωνία σύνδεσης πρεσαριστή καρφωτή Crimp nail cleat	4τεμ. pieces
1405852000		Γωνία σύνδεσης πρεσαριστή καρφωτή Crimp nail cleat	4τεμ. pieces
1131926700		Γωνία σύνδεσης πρεσαριστή καρφωτή Crimp nail cleat	4τεμ. pieces
1807701101		Γωνία επιπεδότητάς Alignment corner	8τεμ. pieces
1807738800		Γωνία επιπεδότητάς Alignment corner	4τεμ. pieces
31011501XX		Τάπα απορροής Weep hole end cap	Ελάχ. αριθμός ταπών - End cap Min. Fw ≤ 1000mm : 2τεμ./pieces Fw ≥ 1000mm : 4τεμ./pieces

Διαστάσεις σε mm | Dimensions mm

Μονόφυλλο
ανοιγόμενο ανακλινόμενο
με σταθερό
Single sidehung casement,
tilt and turn with fixed light

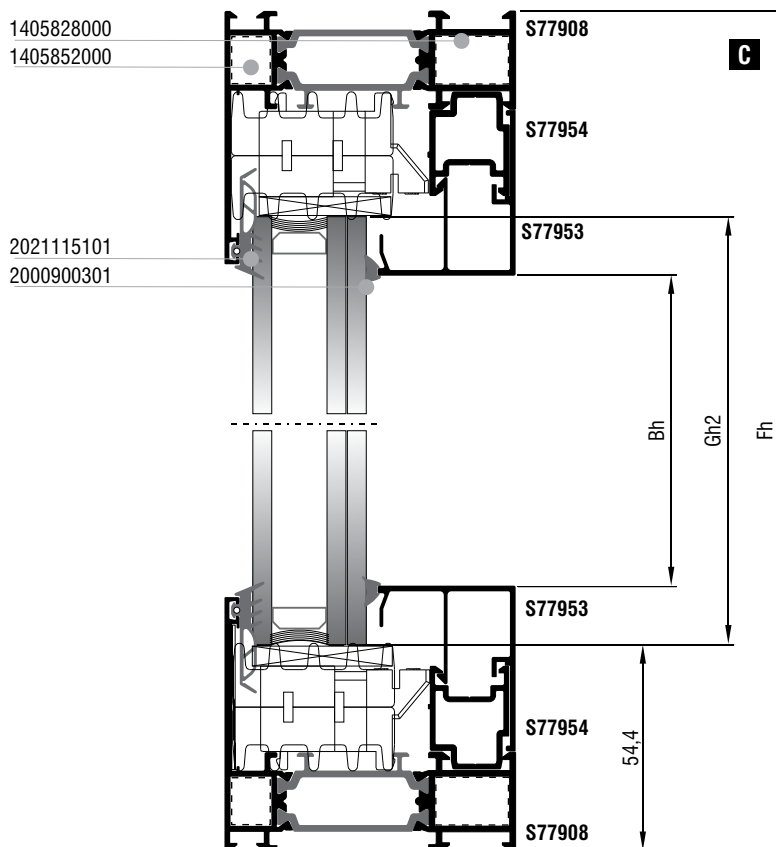
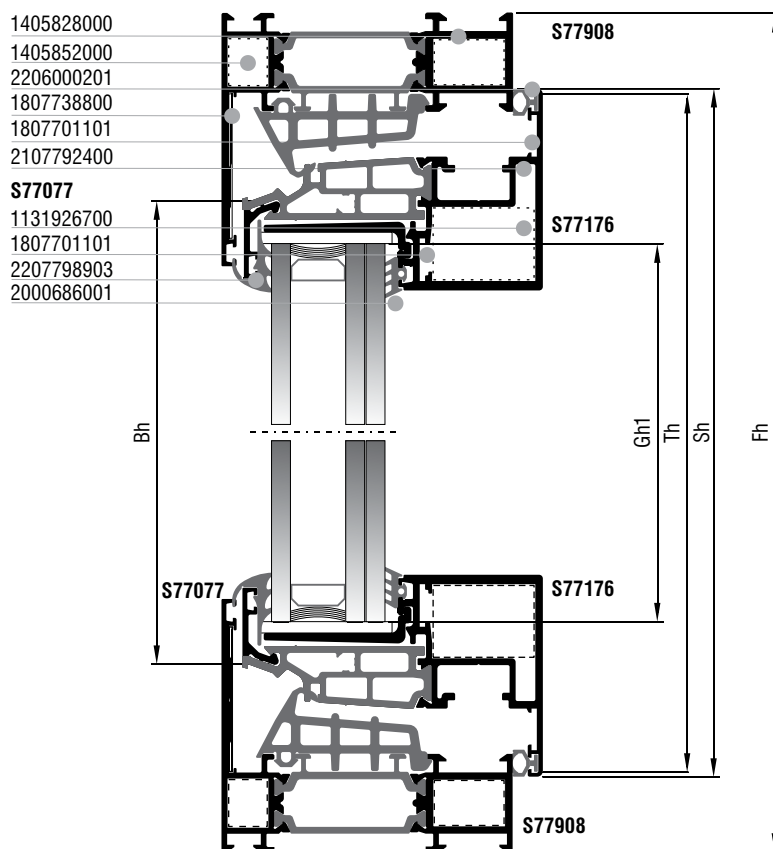
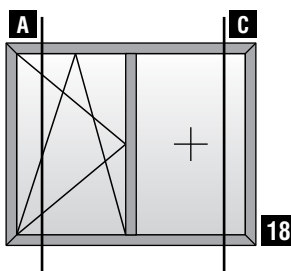

Μονόφυλλο
ανοιγόμενο - ανακλινόμενο
με σταθερό
Single side-hung casement,
tilt and turn with fixed light

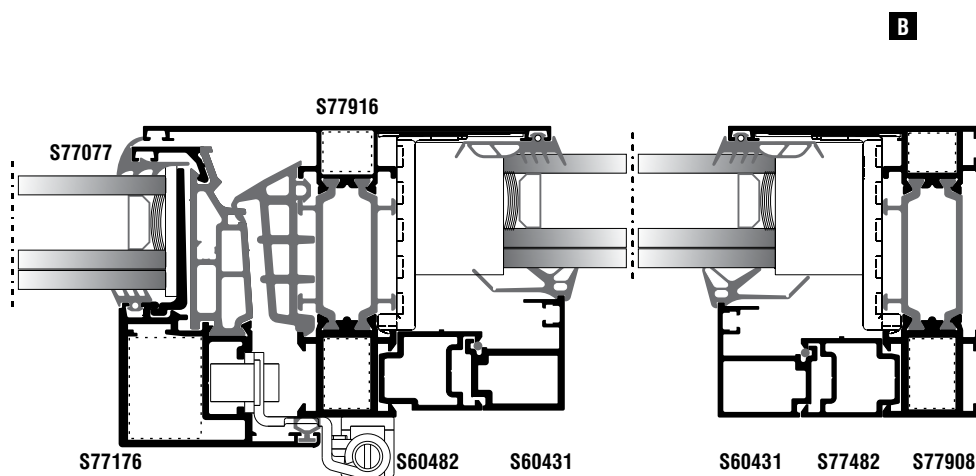
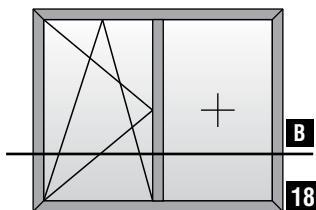

Εναλλακτική επιλογή - Alternative option

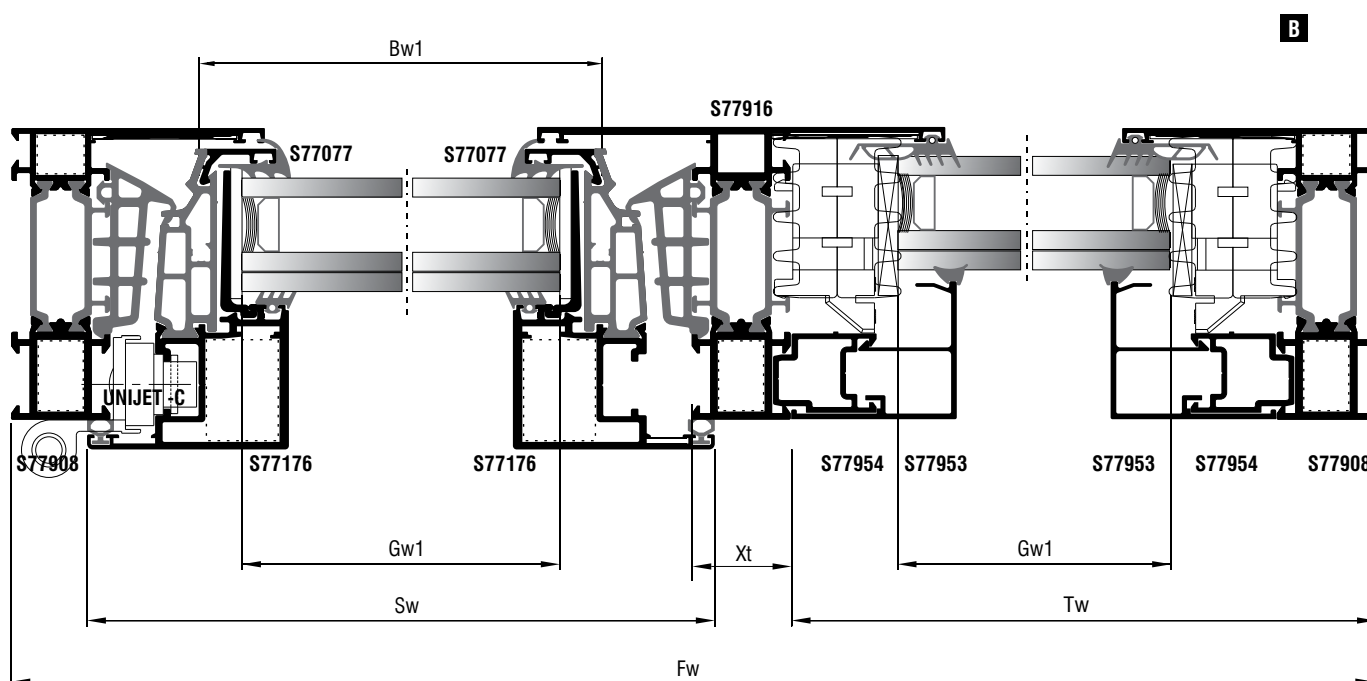

Κοπές προφίλ Profile cuttings			Κοπές εξαρτημάτων Accessory cuttings			
Κάσα (S77510) Frame rail (S77510)			Κωδικός Code Nr	Εξάρτημα Accessory	Περιγραφή Description	Ποσότητα Quantity
Πλάτος κάσας (S77908) Frame width		2τεμ. pieces	2021115101		Λάστιχο τζαμιού έξω Outer glazing gasket	2Bw2+2Bh2
Ύψος κάσας (S77908) Frame height		2τεμ. pieces	2001115601		Λάστιχο σφίγα EPDM 4 mm	2Bw2+2Bh2
Πλάτος φύλλου (S77176) Sash width		2τεμ. pieces	2203123003		Λάστιχο για πηχάκι Gasket for glazing bead	2Bw2+2Bh2
Ύψος φύλλου (S77176) Sash height		2τεμ. pieces	2000900301		Ελαστικό κάσας Frame gasket	2Bw2+2Bh2
Κοπή Ταυ (S77916) T profile cut		2τεμ. pieces	2206000201		Ελαστικό φύλλου Sash gasket	2Sw+2Sh
Πλάτος πηχάκι (S77077) Glazing bead width		2τεμ. pieces	2107792400		Λάστιχο κεντρικό Central gasket	Fw+Fh
Πλάτος πηχάκι (S60431) Glazing bead width		2τεμ. pieces	2207798903		Ελαστικό τζαμιού Glazing gasket	2Sw+2Sh
Πλάτος πηχάκι (S60482) Glazing bead width		2τεμ. pieces	2557792400		Βουλκανισμένη γωνία Vulcanized corner	4τεμ. pieces
Πλάτος πηχάκι (S77954) Glazing bead width		2τεμ. pieces	2900000500		Τακάκι τζαμιού 5 5mm setting block	8τεμ. pieces
Πλάτος πηχάκι (S77953) Glazing bead width		2τεμ. pieces	2900000200		Τακάκι τζαμιού 2 2mm setting block	4τεμ. pieces
Ύψος πηχάκι (S77077) Glazing bead height		2τεμ. pieces	2907700500		Γέφυρα τακαρίσματος Setting block	4τεμ. pieces
Ύψος πηχάκι (S60431) Glazing bead height		2τεμ. pieces	1405829000		Γωνία σύνδεσης πρεσαριστή καρφωτή Crimp nail cleat	4τεμ. pieces
Ύψος πηχάκι (S60482) Glazing bead height		2τεμ. pieces	1405853000		Γωνία σύνδεσης πρεσαριστή καρφωτή Crimp nail cleat	4τεμ. pieces
Ύψος πηχάκι (S77954) Glazing bead height		2τεμ. pieces	1405832000		Γωνία σύνδεσης πρεσαριστή καρφωτή Crimp nail cleat	4τεμ. pieces
Πλάτος τζαμιού Glazing width	$Gw1 = Sw - 81$	1τεμ. piece	1807701101		Γωνία επιπεδότητάς Alignment corner	8τεμ. pieces
Ύψος τζαμιού Glazing height	$Gh1 = Sh - 81$		1807738800		Γωνία επιπεδότητάς Alignment corner	4τεμ. pieces
Πλάτος τζαμιού Glazing width	$Gw2 = Tw - (Xt/2) - 81.7$	1τεμ. piece	31011501XX		Τάπα απορροής Weep hole end cap	Ελάχ. αριθμός ταπών - End cap Min. Fw ≤ 1000mm : 2τεμ./pieces Fw ≥ 1000mm : 4τεμ./pieces
Ύψος τζαμιού Glazing height	$Gh2 = Th - 108.8$		31009317XX		Τάπα νεροσταλάκτη M9317 End cover for M9317 waterproofing profile	2τεμ. pieces
			2907799500		Γέφυρα τακαρίσματος Glazing bridge	4τεμ. pieces
			1607791600		Εξωτερικός σύνδεσμος ταυ External transom mullion frame connector	2τεμ. pieces
			1607713000		Εσωτερικός σύνδεσμος κάσας ταυ Internal transom mullion frame connector	2τεμ. pieces
			2906790803		Γέφυρα τακαρίσματος κάσας S67-S77 Frame glazing bridge S67-S77	4τεμ. pieces
			3131744800		Αφρώδες θερμομονωτικό Thermal insulation profile	4Fh+4Tw
			1607790803		Πλαστικός σύνδεσμος ταυ για S77phos Plastic transom cleat for S77phos	1ζεύγος pair

** Εναλλακτική επιλογή - Alternative option

Διαστάσεις σε mm | Dimensions mm

Μονόφυλλο
ανοιγόμενο ανακλινόμενο
με σταθερό και ασύμετρο ταψί
Single sidehung casement,
tilt and turn with fixed
and asymmetric TProfile

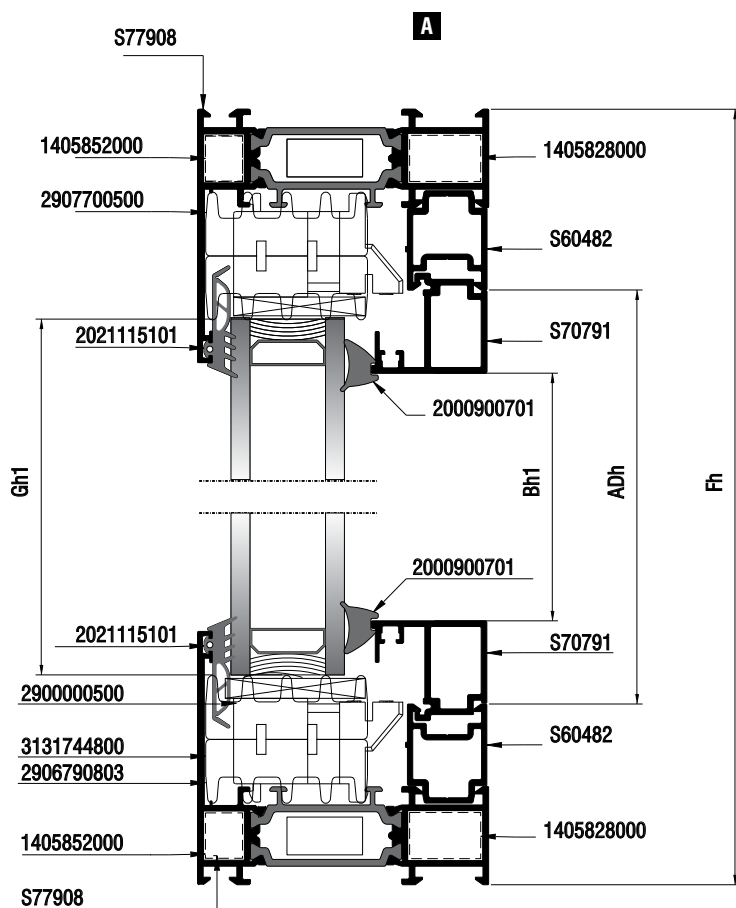
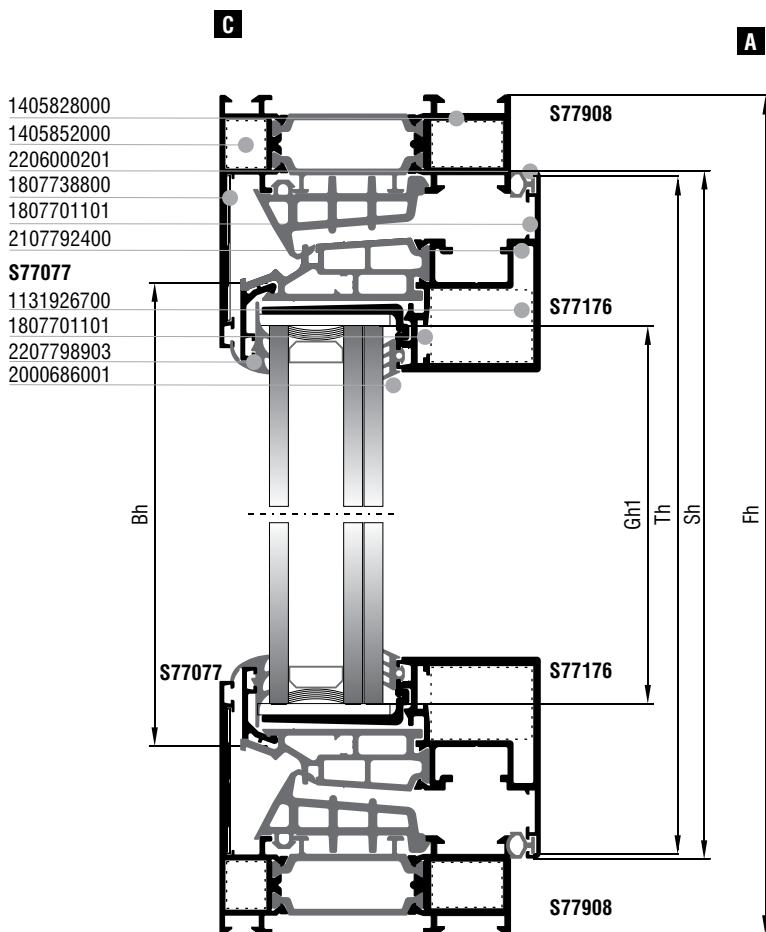
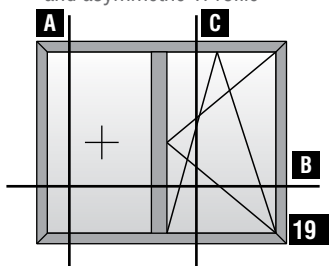

Μονόφυλλο
ανοιγόμενο - ανακλινόμενο
με σταθερό και ασύμμετρο ταφ
Single side-hung casement,
tilt and turn with fixed
and asymmetric T-Profile

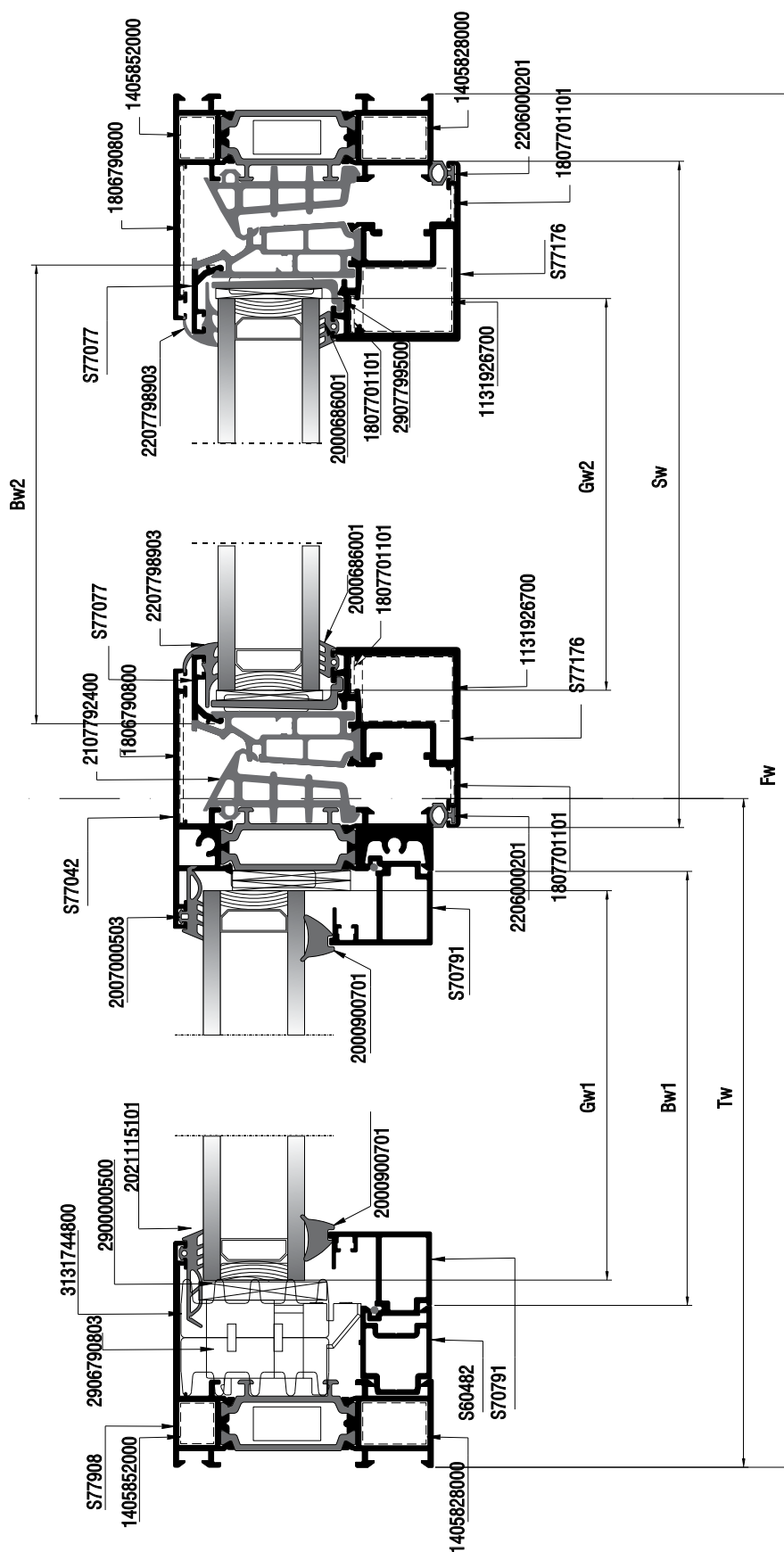
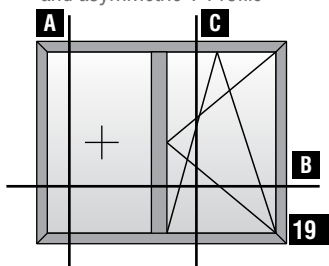

Κοπές προφίλ Profile cuttings			Κοπές εξαρτημάτων Accessory cuttings			
Κάσα (S77908) Frame rail (S77908)			Κωδικός Code Nr	Εξάρτημα Accessory	Περιγραφή Description	Ποσότητα Quantity
Πλάτος κάσας (S77908) Frame width		2 τεμ.-pieces	2107792400		Λάστιχο κεντρικό Central gasket	2Fw + 2Fh
Ύψος κάσας (S67908) Frame height		2 τεμ.-pieces	2206000201		Ελαστικό φτερού φύλλου Seal gasket sash	2Sw + 2Sh
Πλάτος φύλλου (S77176) Sash width		2 τεμ.-pieces	2000686001		Λάστιχο τζαμιού έξω	2Sw + 2Sh
Ύψος φύλλου (S77176) Sash height		2 τεμ.-pieces	2907799500		Γέφυρα τακαρίσματος φύλλου Sash glazing bridge	4 τεμ. pieces.
Πλάτος πηχάκι (S70791) Glazing bead width		2 τεμ.-pieces	2906700200		Γέφυρα τακαρίσματος κάσας Frame glazing bridge	4 τεμ. pieces
Ύψος πηχάκι (S70791) Glazing bead height		2 τεμ.-pieces	1131310100		Γωνία σύνδεσης πρεσαριστή καρφωτή Crimp nail cleat	6 τεμ. pieces
Πλάτος πηχάκι (S77077) Glazing bead width		2 τεμ.-pieces	1131319600		Γωνία σύνδεσης πρεσαριστή καρφωτή Crimp nail cleat	6 τεμ. pieces
Ύψος πηχάκι (S77077) Glazing bead height		2 τεμ.-pieces	2556722303		Βουλκανισμένη Γωνία Vulcanised Corner	4 τεμ. pieces.
Πλάτος τζαμιού Glazing width		1 τεμ.-pieces	1132325100		Γωνία σύνδεσης πρεσαριστή καρφωτή Crimp nail cleat	4 τεμ. pieces
Ύψος τζαμιού Glazing height		1 τεμ.-pieces	1807701101		Γωνία επιπεδότητας Alignment corner	8 τεμ. pieces
Πλάτος τζαμιού Glazing width		1 τεμ.-pieces	1806790800		Γωνία επιπεδότητας Alignment corner	6 τεμ. pieces.
Ύψος τζαμιού Glazing height		1 τεμ.-pieces	2900000500		Τακάκι τζαμιού 5mm 5mm setting block	4 τεμ. pieces
			2906790803		Γέφυρα τακαρίσματος κάσας S67-S77 Frame glazing bridge S67-S77	4 τεμ. pieces
			3131744800		Αφρώδες θερμομονωτικό Thermal insulation profile	4Fh + 4Tw

Διαστάσεις σε mm | Dimensions mm

Δίφυλλο
ανοιγόμενο - ανακλινόμενο
Two sash tilt & casement

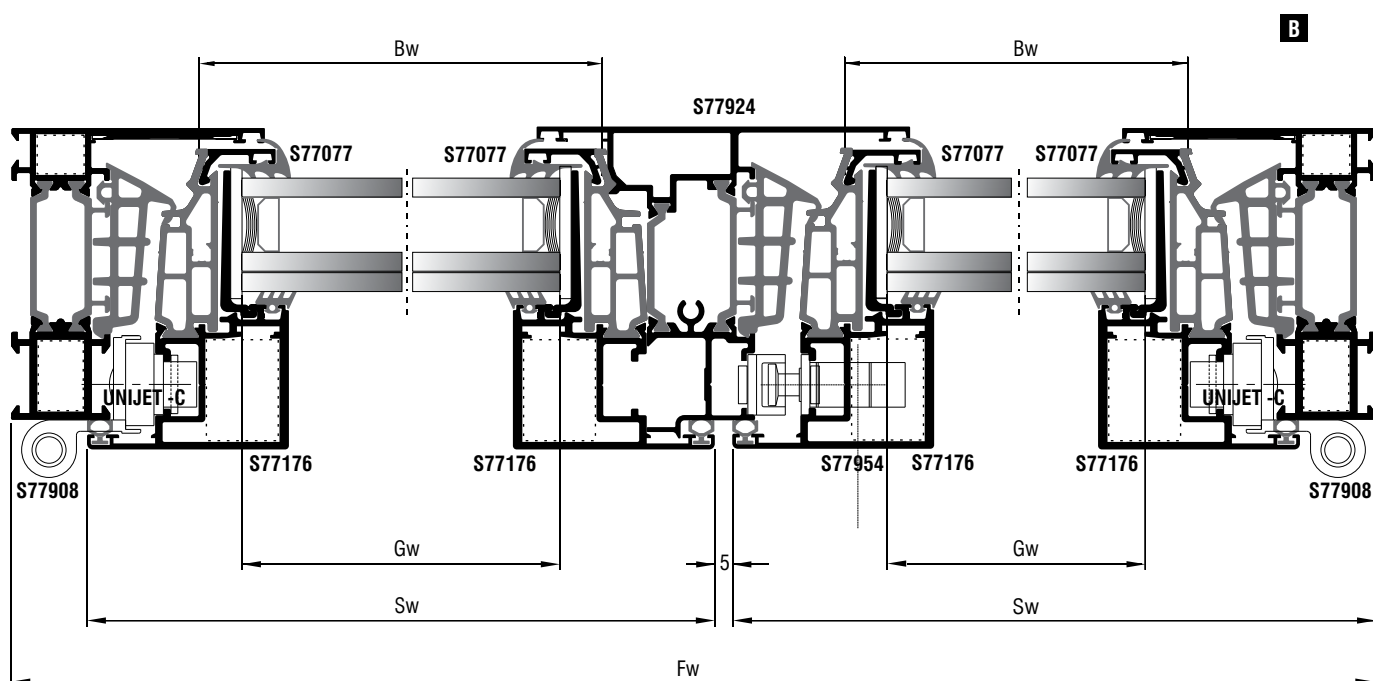
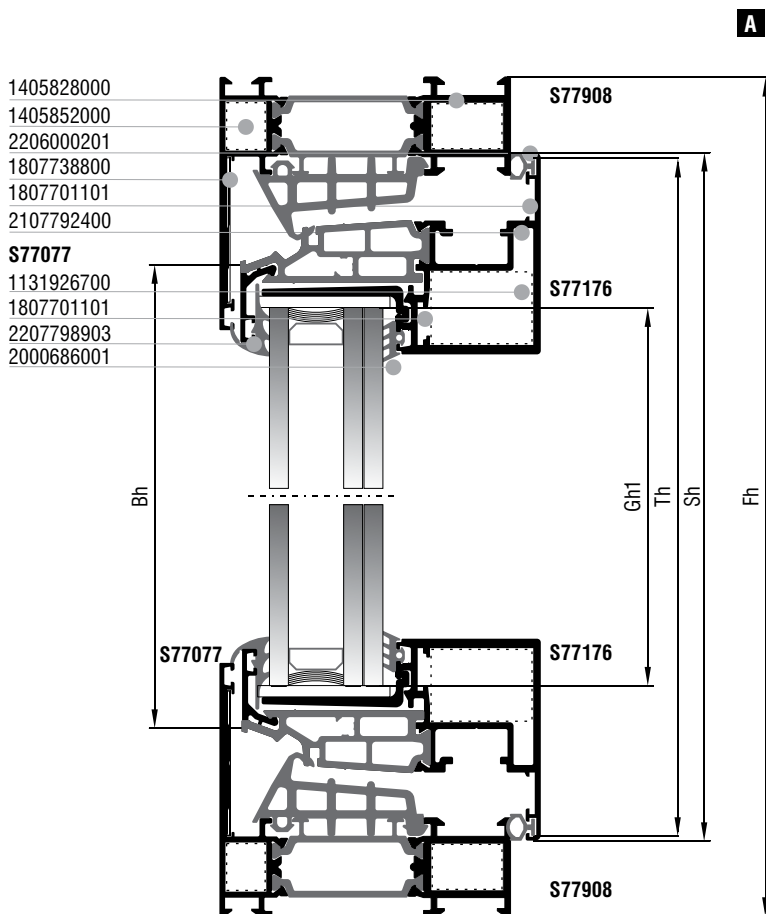
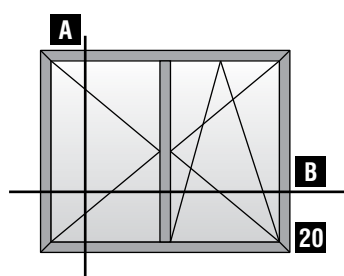

Κοπές προφίλ Profile cuttings		
Κάσα (S77908) Frame rail (S77908)		
Πλάτος κάσας (S77908) Frame width		2τεμ. pieces
Ύψος κάσας (S77908) Frame height		2τεμ. pieces
Πλάτος φύλλου (S77176) Sash width	$Sw = Fw/2 - X + 3,5$	4τεμ. pieces
Ύψος φύλλου (S77176) Sash height	$Sh = Fh - 40$	4τεμ. pieces
Ύψος μπινί (S77924) Sash inversion profile	$Ap = Sh - 104$	1τεμ. piece
Πλάτος πηχάκι (S77077) Glazing bead width	$Bw = Sw - 60$	4τεμ. pieces
Ύψος πηχάκι (S77077) Glazing bead height	$Bh = Sh - 60$	4τεμ. pieces
Πλάτος τζαμιού Glazing width	$Gw = Sw - 81$	2τεμ. pieces
Ύψος τζαμιού Glazing height	$Gh = Sh - 81$	

Διαστάσεις σε mm | Dimensions mm

Κοπές εξαρτημάτων Accessory cuttings			
Κωδικός Code Nr	Εξάρτημα Accessory	Περιγραφή Description	Ποσότητα Quantity
2107792400		Λάστιχο κεντρικό Central gasket	2Fw + 2Fh
2206000201		Ελαστικό φύλλου Sash gasket	4Sw + 4Sh
2000686001		Λάστιχο τζαμιού Glazing gasket	4Sw + 4Sh
2207798903		Λάστιχο τζαμιού Glazing gasket	4Sw + 4Sh
2557792400		Βουλκανισμένη γωνία Vulcanized corner	4τεμ. pieces
2900000300		Τακάκι τζαμιού 3mm 3mm setting block	8τεμ. pieces
2907799500		Γέφυρα τακαρίσματος Glazing bridge	8τεμ. pieces
1405828000		Γωνία σύνδεσης πρεσαριστή καρφωτή Crimp nail cleat	4τεμ. pieces
1405852000		Γωνία σύνδεσης πρεσαριστή καρφωτή Crimp nail cleat	4τεμ. pieces
1131926700		Γωνία σύνδεσης πρεσαριστή καρφωτή Crimp nail cleat	8τεμ. pieces
1807701101		Γωνία επιπεδότητάς Alignment corner	16τεμ. pieces
1807738800		Γωνία επιπεδότητάς Alignment corner	4τεμ. pieces
3007792403		Τάπα μπινί S77924 Inversion profile end cap	1 ζευγ. set
31011501XX		Τάπα απορροής Weep hole end cap	Ελάχ. αριθμός ταπών - End cap Min. Fw ≤ 1000mm : 2τεμ./pieces Fw ≥ 1000mm : 4τεμ./pieces

Διαστάσεις σε mm | Dimensions mm

Δίφυλλο
ανοιγόμενο ανακλινόμενο
με στενό μπινι
Double sidehung casement,
tilt and turn
with narrow adjoining profile

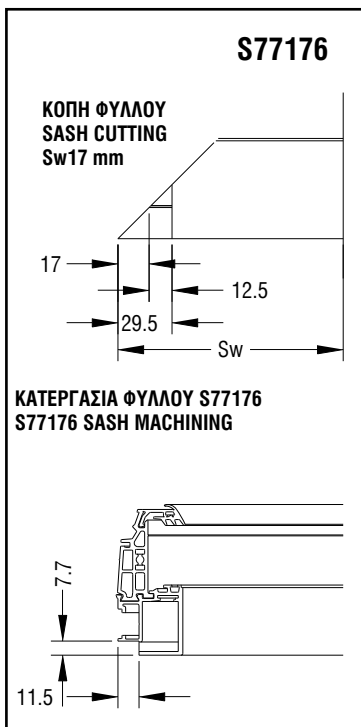
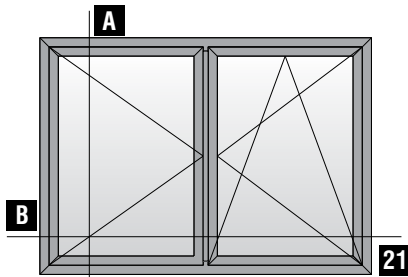

- 1405828000
- 1405852000
- 2206000201
- 1807738800
- 1807701101
- 2107792400

S77077

- 1131926700
- 1807701101
- 2207798903
- 2000686001

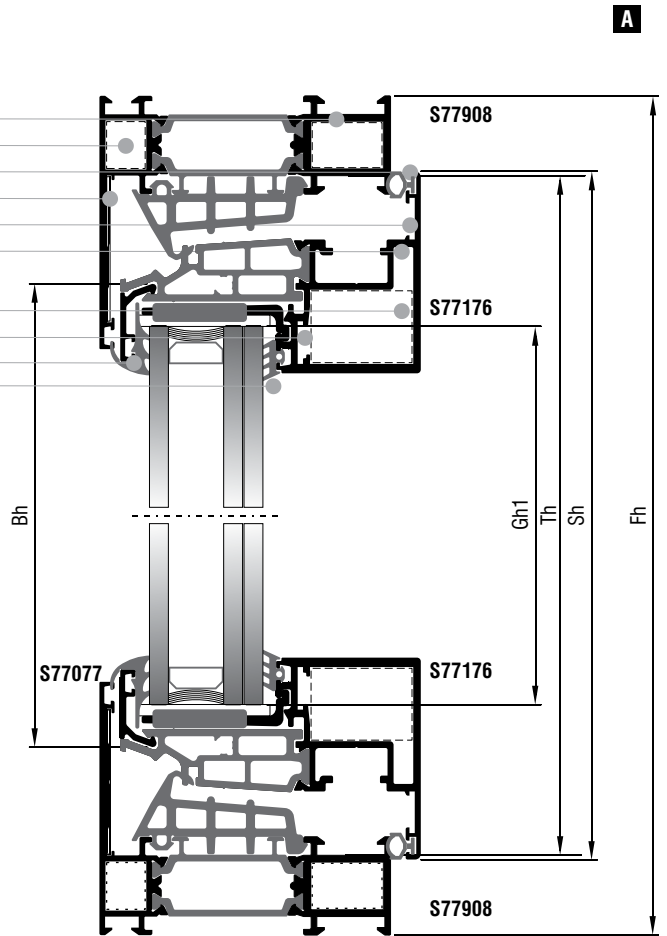
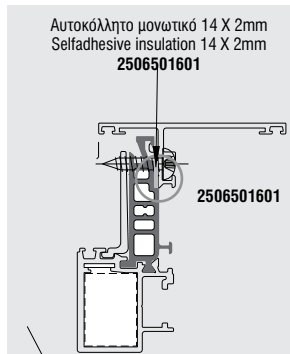

Η βίδα να πιάνει και τη γέφυρα τακαρίσματος
Screw also on glazing bridge

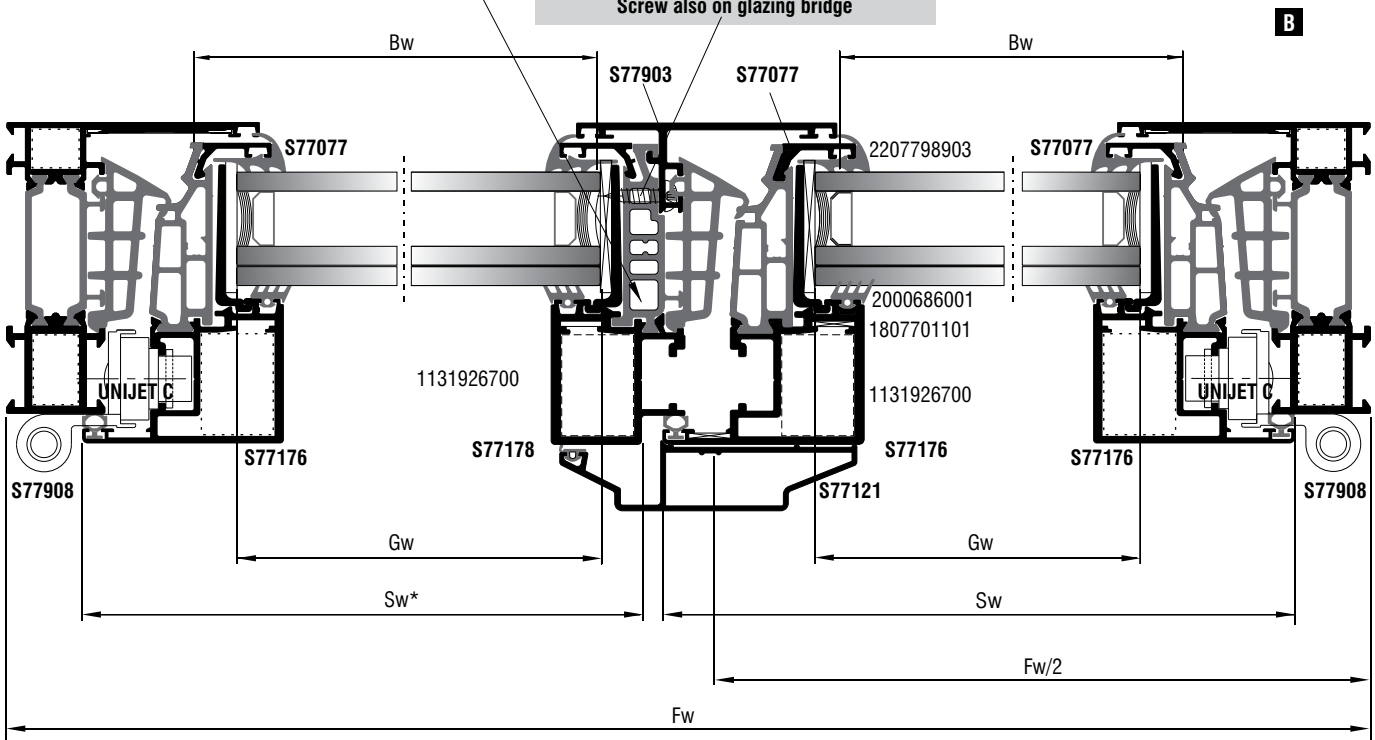

Κοπές προφίλ Profile cuttings		
Κάσα (S77908) Frame rail (S77908)		
Πλάτος κάσας (S77908) Frame width		2τεμ. pieces
Ύψος κάσας (S77908) Frame height		2τεμ. pieces
Πλάτος φύλλου (S77176) Sash width		2τεμ. pieces
		2τεμ. pieces
Ύψος φύλλου (S77176) Sash height		3τεμ. pieces
Ύψος μπινί (S77178) Sash inversion profile		1τεμ. piece
Διακοσμητικό προφίλ (S77903) Additional profile		1τεμ. piece
Διακοσμητικό προφίλ συμμετρίας (S77121) Additional profile for symmetrical view		1τεμ. piece
Πλάτος πηχάκι (S77077) Glazing bead width		4τεμ. pieces
Ύψος πηχάκι (S77077) Glazing bead height		4τεμ. pieces
Πλάτος τζαμιού Glazing width	$Gw = Sw - 81$	2τεμ. pieces
Ύψος τζαμιού Glazing height	$Gh = Sh - 81$	

Διαστάσεις σε mm | Dimensions mm

Κοπές εξαρτημάτων Accessory cuttings			
Κωδικός Code Nr	Εξάρτημα Accessory	Περιγραφή Description	Ποσότητα Quantity
2107792400		Λάστιχο κεντρικό Central gasket	2Fw + 3Fh
2206000201		Ελαστικό φύλλου Sash gasket	4Sw + 4Sh
2000686001		Λάστιχο τζαμιού Glazing gasket	4Sw + 4Sh
2207798903		Λάστιχο τζαμιού Glazing gasket	4Sw + 4Sh
2201100101		Ελαστικό κάσας Frame gasket	Zh
2557792400		Βουλκανισμένη γωνία Vulcanized corner	4τεμ. pieces
3130502500		Nomaflex 5 x 25	2Sw + 2Sh
2900000300		Τακάκι τζαμιού 3mm 3mm setting block	10τεμ. pieces
2907799500		Γέφυρα τακαρίσματος Glazing bridge	10τεμ. pieces
1405828000		Γωνία σύνδεσης πρεσαριστή καρφωτή Crimp nail cleat	4τεμ. pieces
1405852000		Γωνία σύνδεσης πρεσαριστή καρφωτή Crimp nail cleat	4τεμ. pieces
1131926700		Γωνία σύνδεσης πρεσαριστή καρφωτή Crimp nail cleat	8τεμ. pieces
1807701101		Γωνία επιπεδότητάς Alignment corner	14τεμ. pieces
1807738800		Γωνία επιπεδότητάς Alignment corner	4τεμ. pieces
3007790303		Τάπα μπινί S77903 S77903 Inversion profile end cap	1 ζευγ. set
3107712103		Τάπα Πρόσθετου S77121 S77121 additional profile end cap	1 ζευγ. set
4162054300		Μηχανισμός Μετάδοσης Κίνησης Spindle Relocator And Backset Reducer	1τεμ. piece

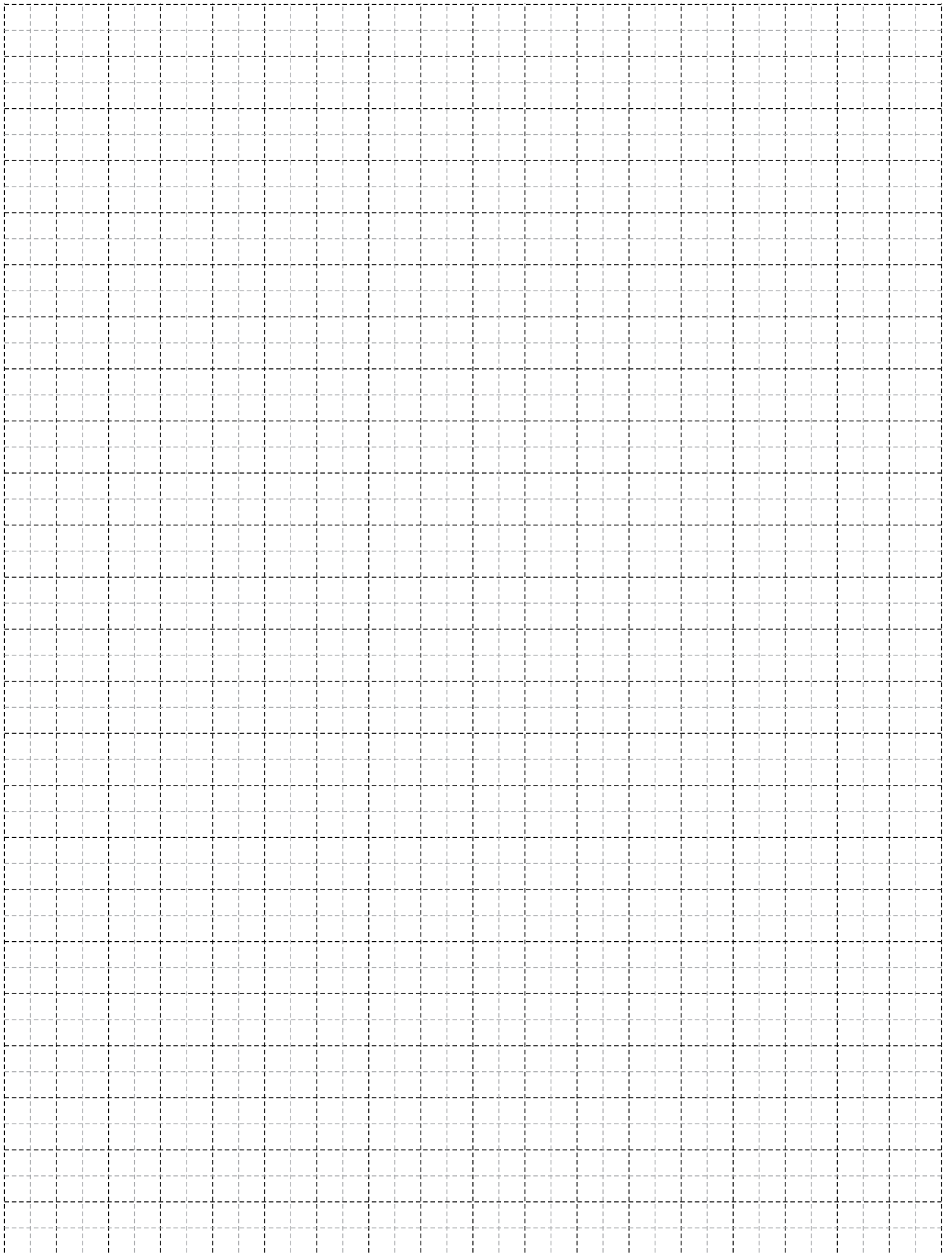



Τομές 1:2

Sections 1:2

Μηχανισμός UNIJET
UNIJET Mechanism

Βασικές Τυπολογίες (κρυφό φύλλο)|Basic Typologies (hidden sash)

Στενό μπινί|Narrow adjoining profile

Χαμηλό κατωκάσι|Short frame

Δίφυλλο
ανοιγόμενο ανακλινόμενο
με στενό μπινι
με χαμηλό κατωκάσι για Α.Μ.Ε.Α
Double sidehung casement,
tilt and turn
with narrow adjoining profile
Low Sill. PMR

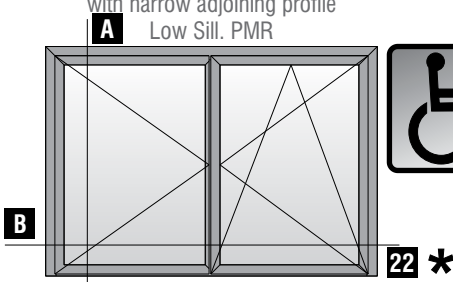

1405828000
1405852000
2206000201
1807738800
1807701101
2107792400

S77077
1131926700
1807701101
2207798903
2000686001

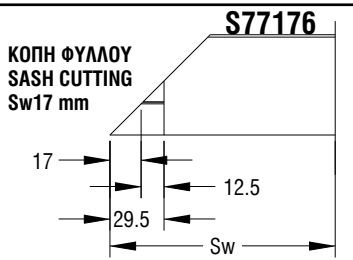
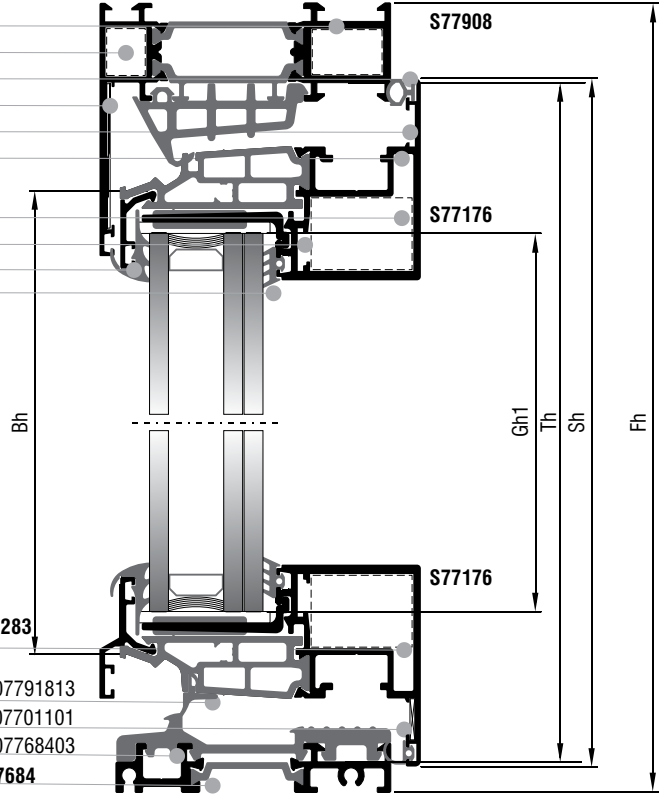

ΚΑΤΕΡΓΑΣΙΑ ΦΥΛΛΟΥ S77176
S77176 SASH MACHINING
ΦΡΕΖΑ MACHINING 852.xxxxx.00

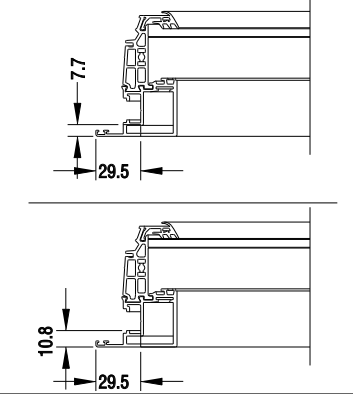

Αυτοκόλλητο μονωτικό 14 X 2mm
Selfadhesive insulation 14 X 2mm
2506501601

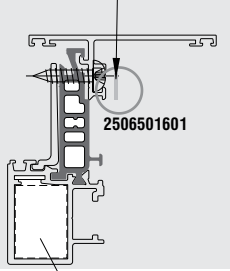

Η βίδα να πιάνει και τη γέφυρα τακαρίσματος
Screw also on glazing bridge

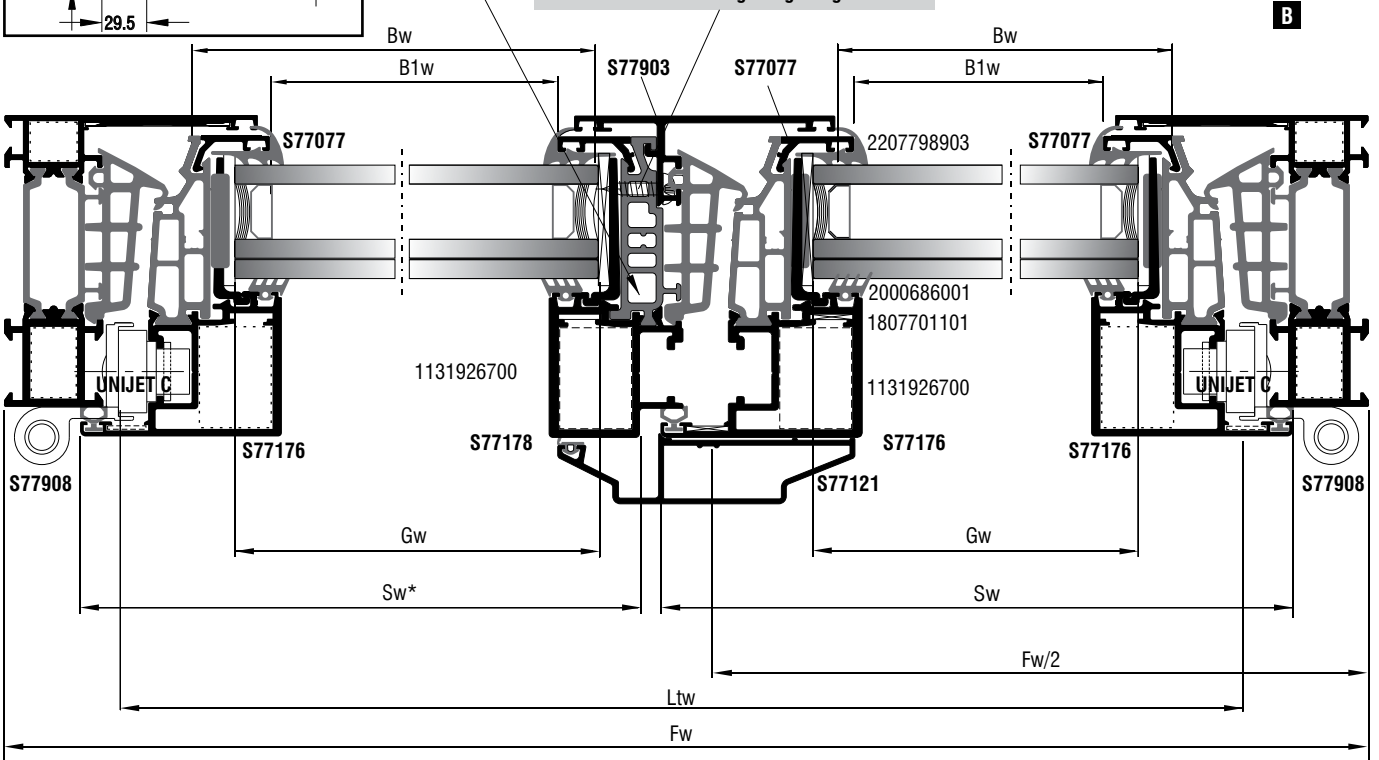

Κοπές προφίλ Profile cuttings		
Κάσα (S77908) Frame rail (S77908)		
Πλάτος κάσας (S77908) Frame width		1 τεμ. piece
Πλάτος χαμηλής κάσας A.M.E.A (S77684) P.W.D Frame width	$LTw = Fw - 59,5$	1 τεμ. piece
Ύψος κάσας (S77908) Frame height		2 τεμ. pieces
Πλάτος φύλλου (S77176) Sash width	$Sw = (Fw/2) - 8$	2 τεμ. pieces
Πλάτος φύλλου (S77176) Sash width	Sw^*	2 τεμ. pieces
Ύψος φύλλου (S77176) Sash height	$Sh = Fh - 27$	3 τεμ. pieces
Ύψος μπινί (S77178) Sash inversion profile	$Ap = Fh - 63$	1 τεμ. piece
Διακοσμητικό προφίλ (S77903) Additional profile	$Op = Fh - 98,5$	1 τεμ. piece
Διακοσμητικό προφίλ συμμετρίας (S77121) Additional profile for symmetrical view	$Zh = Sh - 3$	1 τεμ. piece
Πλάτος πηχάκι (S77077) Glazing bead width	$Bw = Sw - 60$	4 τεμ. pieces
Ύψος πηχάκι (S77077) Glazing bead height	$Bh = Sh - 60$	4 τεμ. pieces
Πλάτος πηχάκι Νεροσταλάκτη (S77283) Weather dripping Glazing bead width	$Bw1 = Sw - 35$	2 τεμ. pieces
Πλάτος τζαμιού Glazing width	$Gw = Sw - 81$	2 τεμ. pieces
Ύψος τζαμιού Glazing height	$Gh = Sh - 81$	

Διαστάσεις σε mm | Dimensions mm

Κοπές εξαρτημάτων Accessory cuttings			
Κωδικός Code Nr	Εξάρτημα Accessory	Περιγραφή Description	Ποσότητα Quantity
2107792400		Λάστιχο κεντρικό Central gasket	Fw + 3Fh
2507768403		Ελαστικό χαμηλ. κατωκασίου Short frame gasket	W1
2507791813		Ελαστικό φύλλου για κατω. A.M.E.A Sash gasket for low Sill. PMR	2*Sw
2206000201		Ελαστικό φύλλου Sash gasket	4Sw + 4Sh
2000686001		Λάστιχο τζαμιού Glazing gasket	4Sw + 4Sh
2207798903		Λάστιχο τζαμιού Glazing gasket	4Sw + 4Sh
2201100101		Ελαστικό κάσας Frame gasket	Zh
2557792400		Βουλκανισμένη γωνία Vulcanized corner	2 τεμ. pieces
3130502500		Nomaflex 5 x 25	2Sw + 2Sh
3107768703		Σύνδεσμος κατωκασίου A.M.E.A Connectors for low Sill. PMR	1 ζευγ. pair
2900000300		Τακάκι τζαμιού 3mm 3mm setting block	10 τεμ. pieces
2907799500		Γέφυρα τακαρίσματος Glazing bridge	10 τεμ. pieces
1405828000		Γωνία σύνδεσης πρεσαριστή καρφωτή Crimp nail cleat	2 τεμ. pieces
1405852000		Γωνία σύνδεσης πρεσαριστή καρφωτή Crimp nail cleat	2 τεμ. pieces
1131926700		Γωνία σύνδεσης πρεσαριστή καρφωτή Crimp nail cleat	8 τεμ. pieces
1807701101		Γωνία επιπεδότητάς Alignment corner	14 τεμ. pieces
1807738800		Γωνία επιπεδότητάς Alignment corner	2 τεμ. pieces
3007742703		Τάπες Μπινί S77178 (Στενό) Κρυφό Φύλλο Κατωκασί A.M.E.A S77178 Inversion profile end cap for low sill. PMR	1 ζευγ. pair
3007790303		Τάπα μπινί S77903 S77903 Inversion profile end cap	1 ζευγ. pair
3107728103		Τάπες Νεροσταλάκτη S77283 Μπινί (Στενό) Κρυφό Φύλλο Κατωκασί A.M.E.A End cover waterproofing profile for low sill. PMR	2 ζευγ. pairs
3107712103		Τάπα Πρόσθετου S77121 S77121 additional profile end cap	1 ζευγ. pair
4162054300		Μηχανισμός Μετάδοσης Κίνησης Spindle Relocator And Backset Reducer	1 τεμ. piece

Διαστάσεις σε mm | Dimensions mm

Δίφυλλο κρυφό φύλλο
ανοιγόμενο - ανακλινόμενο
με κανονικό μπινί
με χαμηλό κατωκάσι για Α.Μ.Ε.Α
Double hidden sash side-hung casement,
tilt and turn
with normal adjoining profile

A Low Sill. PMR

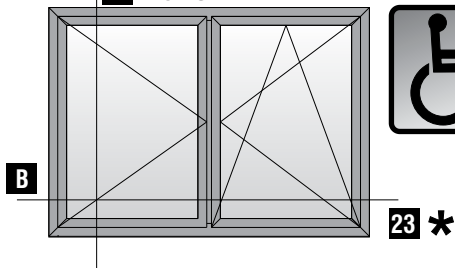

23 *

* Δεν ενδείκνυται για εκτεθειμένα ανοίγματα
*Not suggested for exposed openings

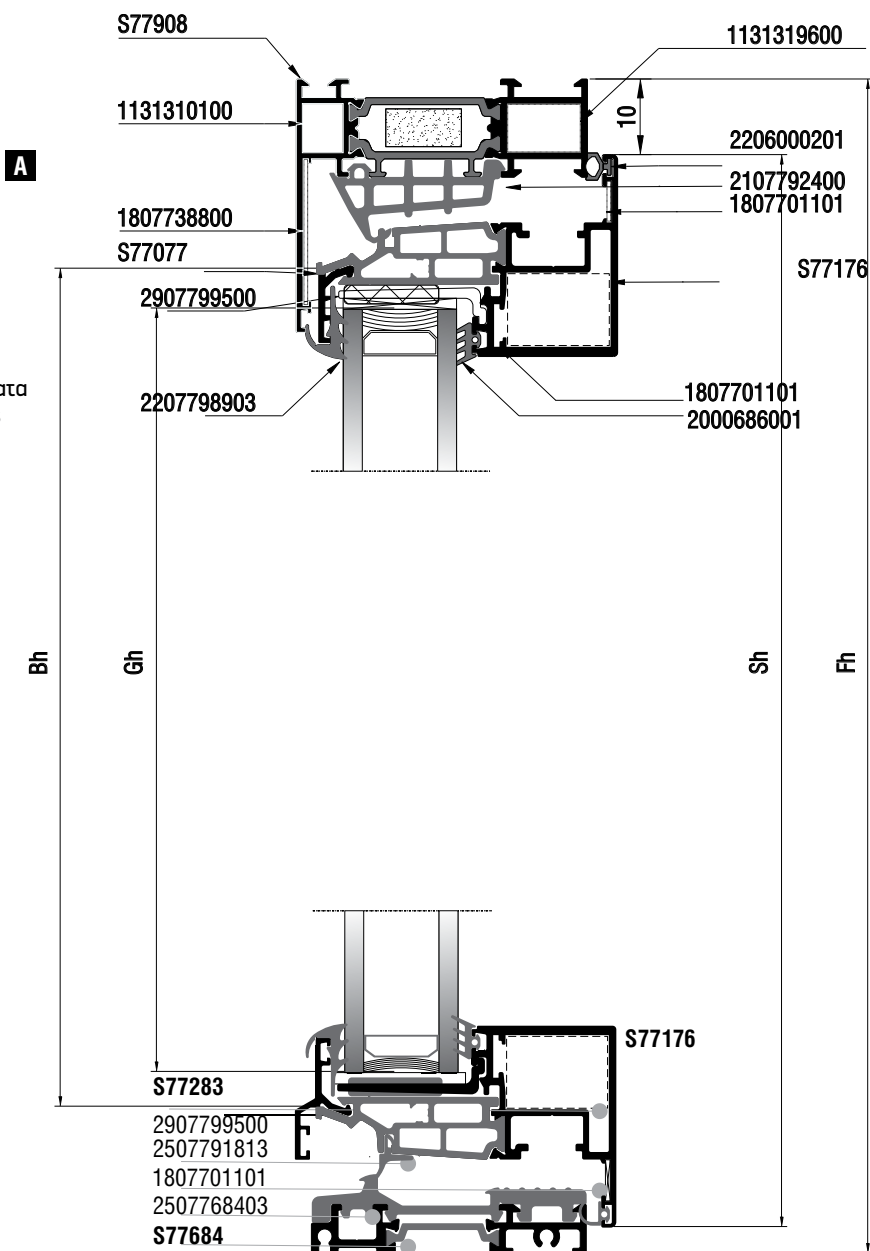

Δίφυλλο κρυφό φύλλο
ανοιγόμενο ανακλινόμενο
με κανονικό μπινι
με χαμηλό κατωκάσι για Α.Μ.Ε.Α

Double hidden sash sidehung casement,
tilt and turn
with normal adjoining profile
Low Sill. PMR

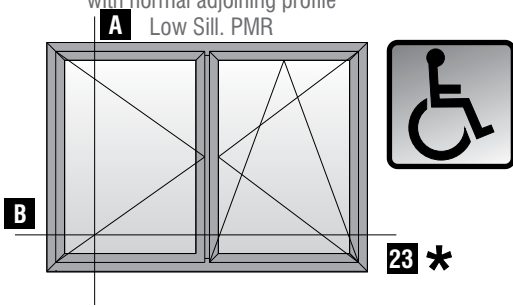

* Δεν ενδείκνυται για εκτεθειμένα ανοίγματα
*Not suggested for exposed openings

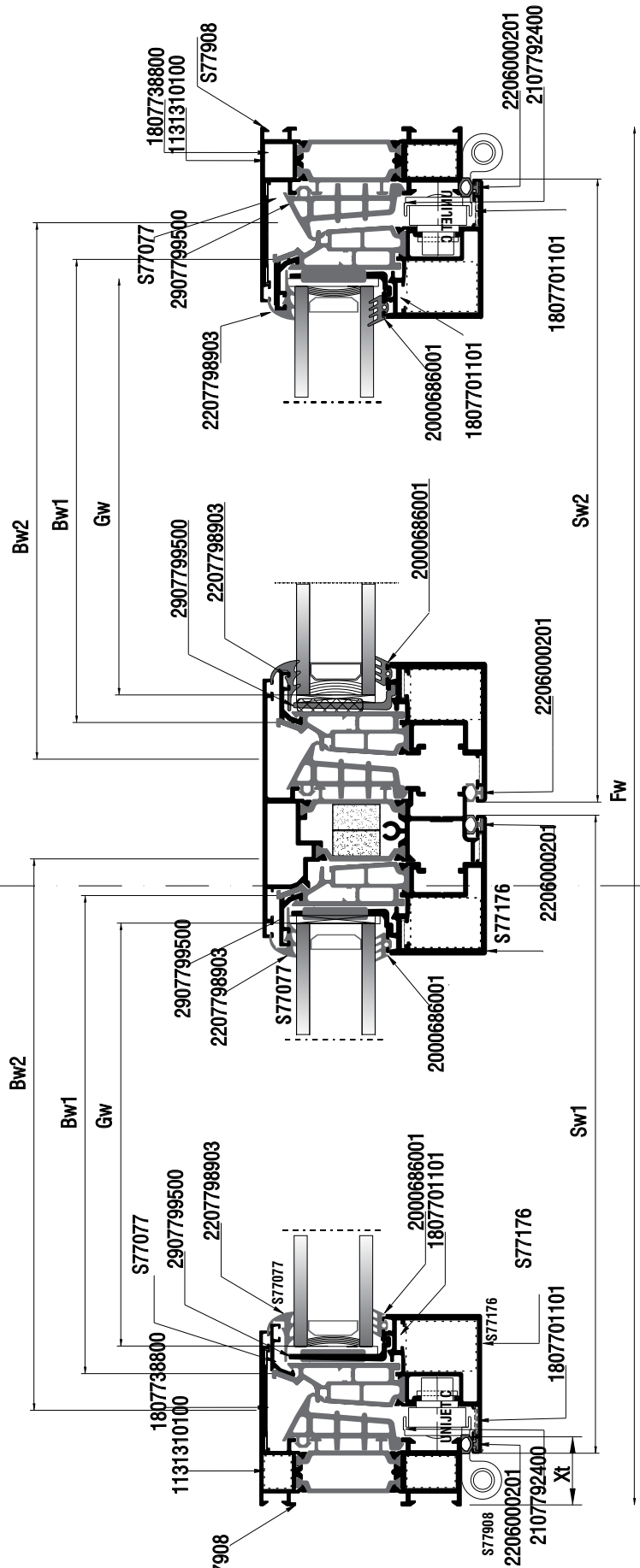

Κοπές προφίλ Profile cuttings			Κοπές εξαρτημάτων Accessory cuttings			
Κάσα (S77908) Frame rail (S77908)			Κωδικός Code Nr	Εξάρτημα Accessory	Περιγραφή Description	Ποσότητα Quantity
Πλάτος κάσας (S77908) Frame width		1 τεμ.pieces	2107792400		Λάστιχο κεντρικό Central gasket	2Fw+2Fh
Ύψος κάσας (S67908) Frame height		2 τεμ.pieces	2507768403		Λάστιχο χαμηλού κατωκάσιου Gasket for low threshold	2Ltw
Ύψος κάσας (S67908) Frame height		2 τεμ.pieces	2206000201		Ελαστικό φτερού φύλλου Seal gasket sash	2Sw+2Sh
Ύψος κάσας (S67908) Frame height		2 τεμ.pieces	2207798903		Λάστιχο για πηγάκι για κρυφό φύλλο Hidden sash glazing bead gasket	2Bh+2Bw
Πλάτος φύλλου (S77176) Sash width		4 τεμ.pieces	2507791813		Λάστιχο στεγάνωσης κρυφού φύλλου για χαμηλό κατωκάσι Hidden sash low threshold sealing gasket	2Sh+2Sw
Ύψος φύλλου (S77176) Sash height		2 τεμ.pieces	2000686001		Λάστιχο τζαμιού έξω	2Sw+2Sh
Ύψος μπινί (S77924) Sash height		1 τεμ.pieces	3007792403		Τάπα μπινί κρυφού φυλλου Adjoining profile end cap , hidden sash	1 pair
Ύψος πηγάκι (S77077) Glazing bead width		4 τεμ.pieces	3107795903		Τάπα δίφυλλο με χαμηλό κατωκάσι και κανονικό μπινί End cap for double sash with low threshold and normal adhesive profile	1 pair
Πλάτος πηγάκι (S77077) Glazing bead width		2 τεμ.pieces	3107728103		Τάπα νεροσταλλάκτη κρυφού φύλλο Drainage profile end cap (hidden sash)	1 pair
Πλάτος πηγάκι με νεροσταλλάκτη (S77283) Glazing bead width		2 τεμ.pieces	1131310100		Γωνία σύνδεσης πρεσαριστή καρφωτή Crimp nail cleat	2 τεμ.
Πλάτος τζαμιού Glazing width		2 τεμ.pieces	1131319600		Γωνία σύνδεσης πρεσαριστή καρφωτή Crimp nail cleat	2 τεμ.
Ύψος τζαμιού Glazing height		2 τεμ.pieces	1132325100		Γωνία σύνδεσης πρεσαριστή καρφωτή Crimp nail cleat	4 τεμ.
			2907799500		Γέφυρα τακαρίσματος φύλλου Sash glazing bridge	4 τεμ.
			2557792400		Βουλκανισμένη γωνία Vulcanized corner	4τεμ.
			1807701101		Γωνία επιπεδότητας Alignment corner	16 τεμ.
			1807738800		Γωνία επιπεδότητας Alignment corner	2 τεμ.

Μονόφυλλο
ανοιγόμενο - ανακλινόμενο
με χαμηλό κατωκάσι για Α.Μ.Ε.Α
Single side-hung casement
tilt and turn
with narrow adjoining profile
Low Sill. PMR

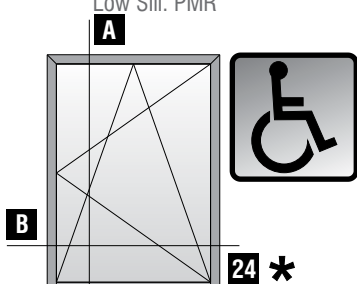

1405828000
1405852000
2206000201
1807738800
1807701101
2107792400

S77077

1131926700
1807701101
2207798903
2000686001

S77283

2507791813
1807701101
2507768403

S77684

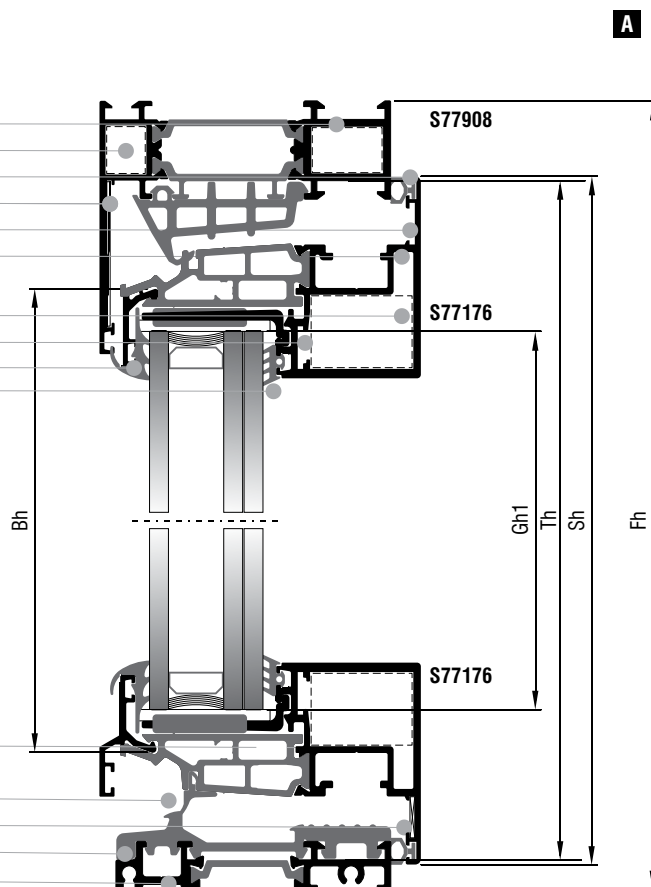

* Δεν ενδείκνυται για εκτεθειμένα ανοίγματα
*Not suggested for exposed openings

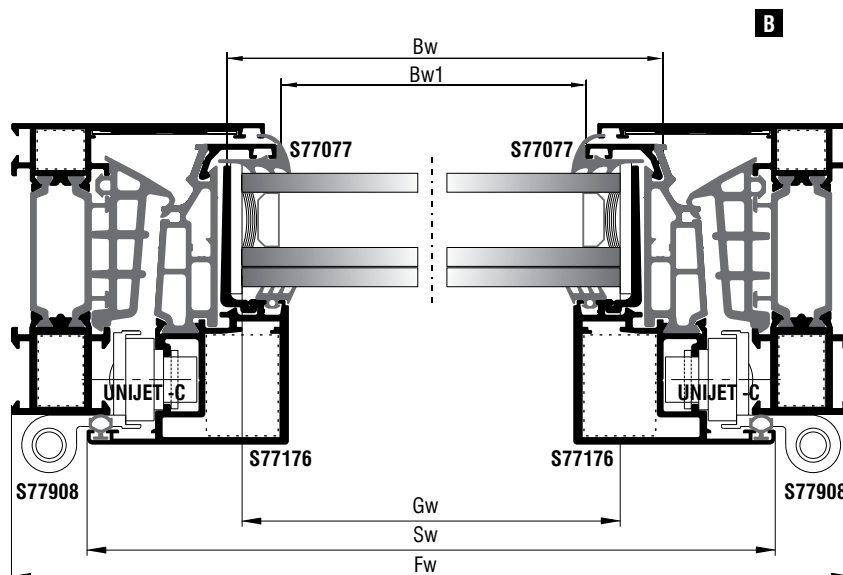

Κοπές προφίλ Profile cuttings		
Κάσα (S77908) Frame rail (S77908)		
Πλάτος κάσας (S77908) Frame width		1 τεμ. piece
Πλάτος χαμηλής κάσας A.M.E.A (S77684) P.W.D Frame width	$LTw = Fw - 59,5$	1 τεμ. piece
Ύψος κάσας (S77908) Frame height		2 τεμ. pieces
Πλάτος φύλλου (S77176) Sash width	$Sw = Fw - 40$	2 τεμ. pieces
Ύψος φύλλου (S77176) Sash height	$Sh = Fh - 27$	2 τεμ. pieces
Πλάτος πηχάκι (S77077) Glazing bead width	$Bw = Sw - 61,6$	1 τεμ. piece
Πλάτος πηχάκι Νεροσταλάκτη (S77283) Weather dripping Glazing bead width	$Bw1 = Sw - 35$	1 τεμ. piece
Ύψος πηχάκι (S77077) Glazing bead height	$Bh = Sh - 60$	2 τεμ. pieces
Πλάτος τζαμιού Glazing width	$Gw = Sw - 81$	1 τεμ. piece
Ύψος τζαμιού Glazing height	$Gh = Sh - 81$	

Διαστάσεις σε mm | Dimensions mm

Κοπές εξαρτημάτων Accessory cuttings			
Κωδικός Code Nr	Εξάρτημα Accessory	Περιγραφή Description	Ποσότητα Quantity
2107792400		Λάστιχο κεντρικό Central gasket	1Fw + 2Fh
2507768403		Ελαστικό χαμηλ. κατακάσιου Short frame gasket	Fw
2507791813		Ελαστικό φύλλου για κατω. A.M.E.A Sash gasket for low Sill. PMR	Sw
2206000201		Ελαστικό φύλλου Sash gasket	2Sw + 2Sh
2000686001		Λάστιχο τζαμιού Glazing gasket	2Sw + 2Sh
2207798903		Λάστιχο τζαμιού Glazing gasket	2Sw + 2Sh
2557792400		Βουλκανισμένη γωνία Vulcanized corner	4 τεμ. pieces
3130502500		Nomaflex 5 x 25	2Sw + 2Sh
3107768703		Σύνδεσμος κατακάσιου A.M.E.A Connectors for low Sill. PMR	1 ζευγ. pair
2900000300		Τακάκι τζαμιού 3mm 3mm setting block	4 τεμ. pieces
2907799500		Γέφυρα τακαρίσματος Glazing bridge	4 τεμ. pieces
1405828000		Γωνία σύνδεσης πρεσαριστή καρφωτή Crimp nail cleat	2 τεμ. pieces
1405852000		Γωνία σύνδεσης πρεσαριστή καρφωτή Crimp nail cleat	2 τεμ. pieces
1131926700		Γωνία σύνδεσης πρεσαριστή καρφωτή Crimp nail cleat	4 τεμ. pieces
1807701101		Γωνία επιπεδότητάς Alignment corner	8 τεμ. pieces
1807738800		Γωνία επιπεδότητάς Alignment corner	2 τεμ. pieces
3107728103		Τάπες Νεροσταλάκτη S77283 Μπινί (Στενό) Κρυφό Φύλλο Κατωκάσι A.M.E.A End cover waterproofing profile for low Sill. PMR	1 ζευγ. pair

Διαστάσεις σε mm | Dimensions mm



Τομές 1:2

Sections 1:2

Μηχανισμός European Groove AK -8
European Groove Mechanism AK -8

Μονόφυλλο
ανοιγόμενο - ανακλινόμενο
Single side-hung casement
tilt and turn

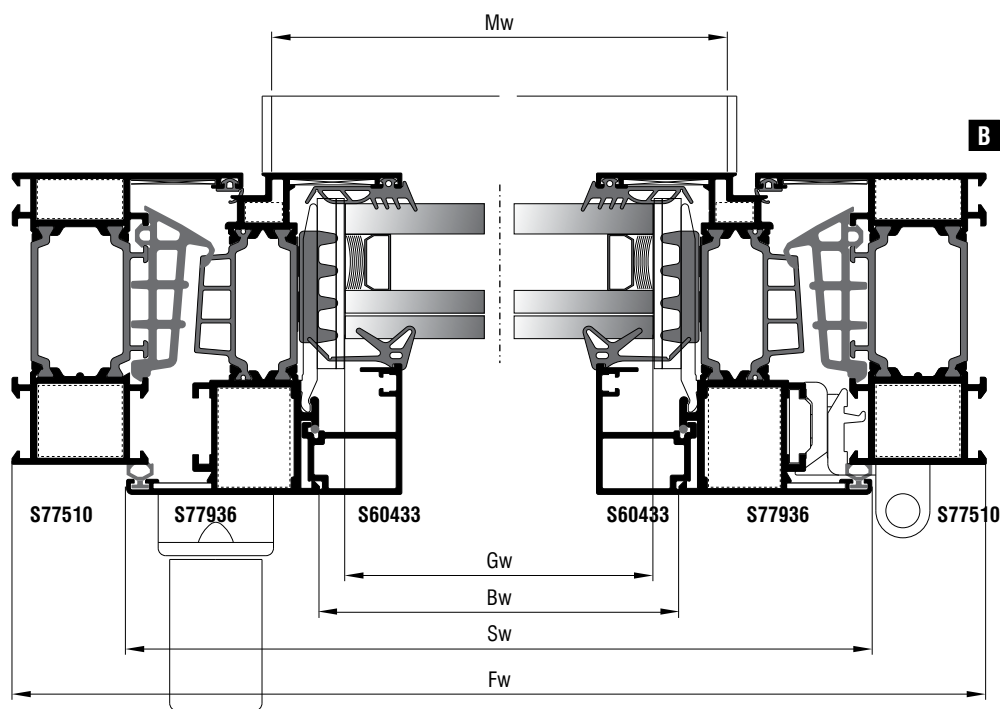
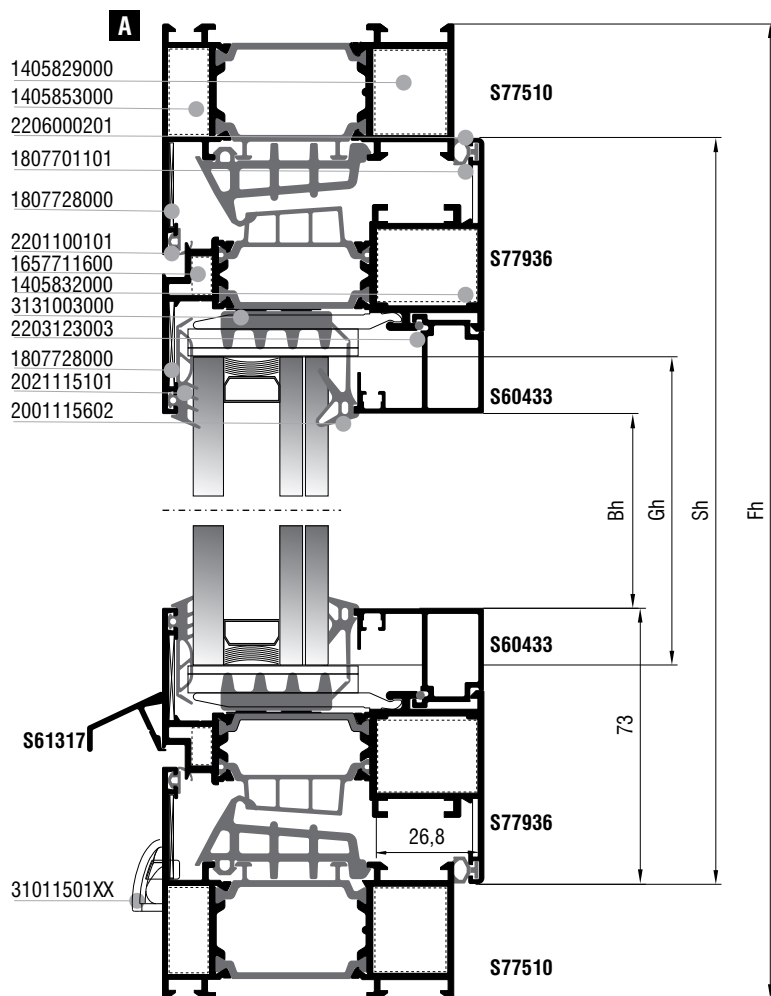
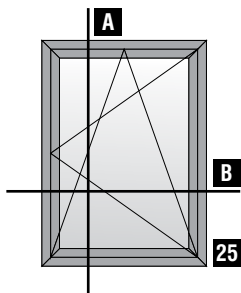

Κοπές προφίλ Profile cuttings		
Κάσα (S77510) Frame rail (S77510)		
Πλάτος κάσας (S77510) Frame width		2τεμ. pieces
Ύψος κάσας (S77510) Frame height		2τεμ. pieces
Πλάτος φύλλου (S77936) Sash width		2τεμ. pieces
Ύψος φύλλου (S77936) Sash height		2τεμ. pieces
Πλάτος πηχάκι (S60433) Glazing bead width		2τεμ. pieces
Ύψος πηχάκι (S60433) Glazing bead height		2τεμ. pieces
Νεροσταλάχτης (S61317) Waterproofing profile		1τεμ. piece
Πλάτος τζαμιού Glazing width		1τεμ. piece
Ύψος τζαμιού Glazing height		

Διαστάσεις σε mm | Dimensions mm

Κοπές εξαρτημάτων Accessory cuttings			
Κωδικός Code Nr	Εξάρτημα Accessory	Περιγραφή Description	Ποσότητα Quantity
2021115101		Λάστιχο τζαμιού έξω Outer glazing gasket	2Bw + 2Bh
2001115602		Λάστιχο σφήνα EPDM 4 mm	2Bw + 2Bh
2203123003		Λάστιχο για πηχάκι 50mm 50mm gasket for glazing bead	2Bw + 2Bh τεμ. pieces
2201100101		Ελαστικό κάσας Frame gasket	2Fw + 2Fh
2206000201		Ελαστικό φύλλου Sash gasket	2Sw + 2Sh
2107792400		Λάστιχο κεντρικό Central gasket	2Fw + 2Fh
3131003000		Nomaflex 30 x 10	2Bw + 2Bh
2900000500		Τακάκι τζαμιού 5mm 5mm setting block	4τεμ. pieces
2900000200		Τακάκι τζαμιού 2mm 2mm setting block	4τεμ. pieces
1405853000		Γωνία σύνδεσης αυτοεκτονούμενη Multifunction self expanding corner joint	4τεμ. pieces
1405829000		Γωνία σύνδεσης αυτοεκτονούμενη Multifunction self expanding corner joint	4τεμ. pieces
1405832000		Γωνία σύνδεσης αυτοεκτονούμενη Multifunction self expanding corner joint	4τεμ. pieces
1657711600		Γωνία σύνδεσης χυτή Cast spring cleat	4τεμ. pieces
1807728000		Γωνία επιπεδότητάς Alignment corner	8τεμ. pieces
1807701101		Γωνία επιπεδότητάς Alignment corner	4τεμ. pieces
31011501XX		Τάπα απορροής Weep hole end cap	Ελάχ. αριθμός ταπών - End cap Min. Fw ≤ 1000mm : 2τεμ./pieces Fw ≥ 1000mm : 4τεμ./pieces
31009317XX		Τάπα νεροσταλάκτη S61317 End cover for S61317 waterproofing profile	2τεμ. pieces
2907700100		Γέφυρα τακαρίσματος Glazing bridge	4τεμ. pieces
2557792400		Βουλκανισμένη γωνία Vulcanized corner	4τεμ. pieces

Διαστάσεις σε mm | Dimensions mm

Ανοιγόμενο - ανακλινόμενο
με σταθερό επάνω
Single side-hung casement,
tilt and turn with fixed light

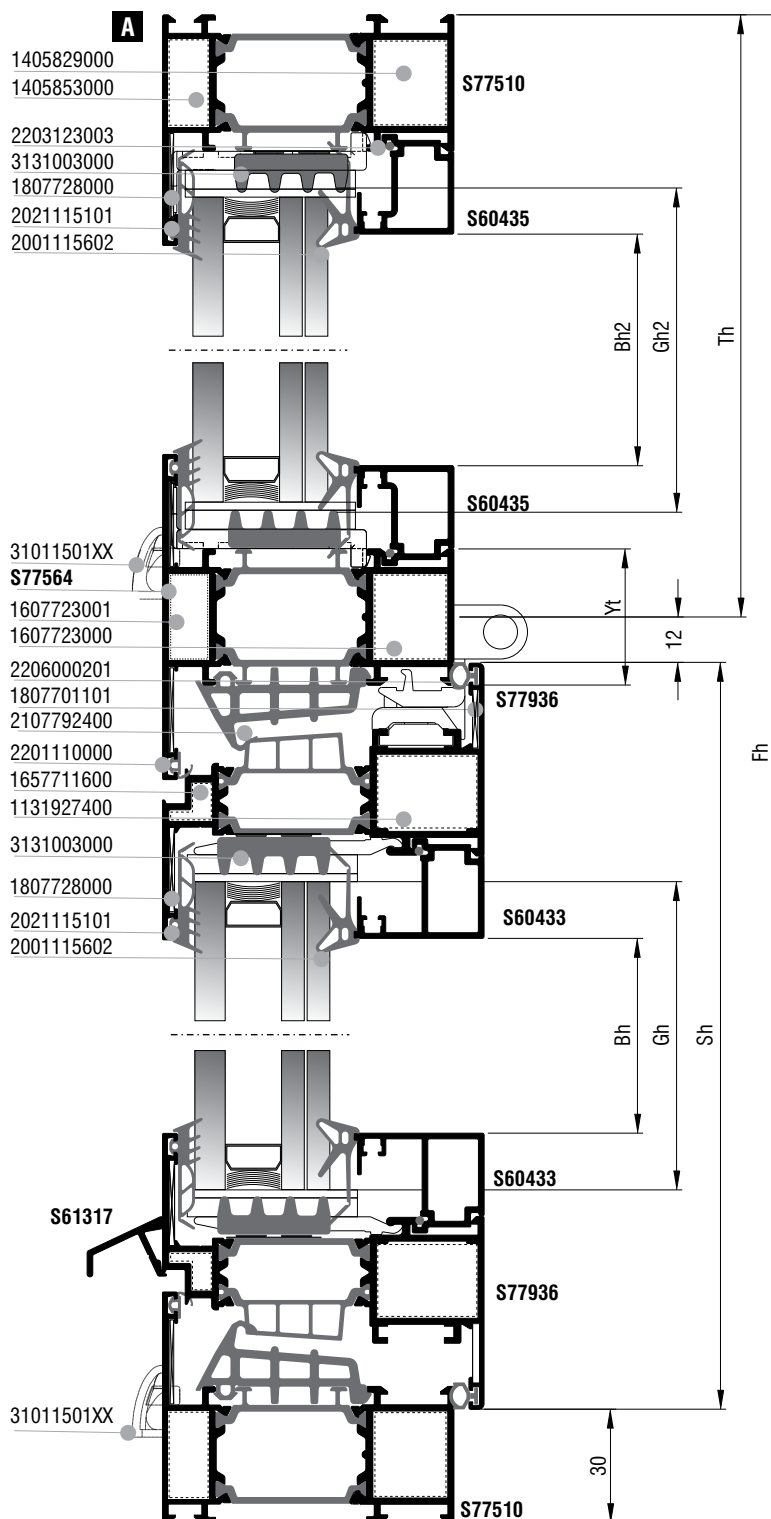
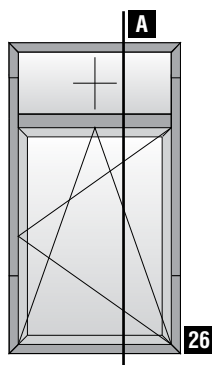

Μονόφυλλο
ανοιγόμενο - ανακλινόμενο
με σταθερό επάνω
One sash tilt & casement
with fixed on top

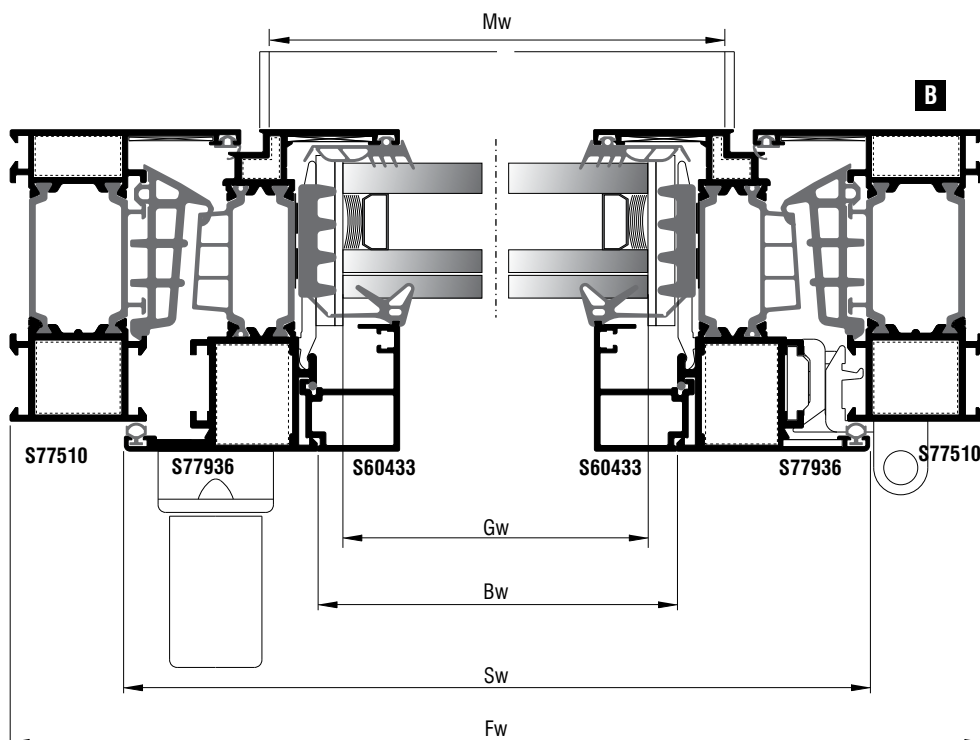
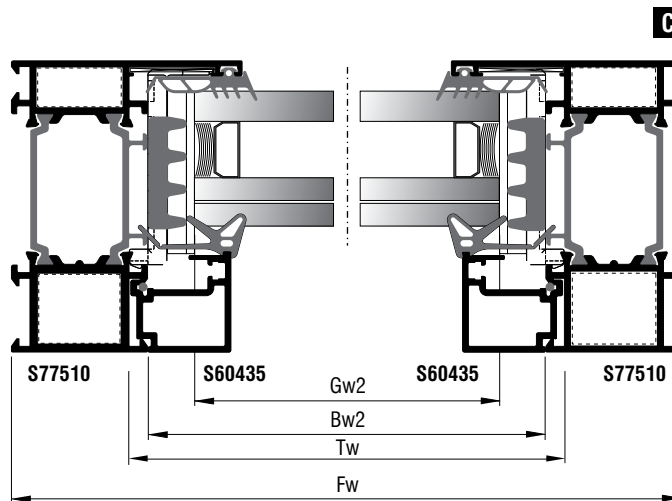
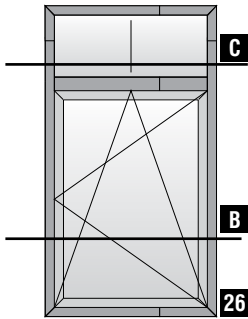

Κοπές προφίλ Profile cuttings		
Κάσα (S77510) Frame rail (S77510)		
Πλάτος κάσας (S77510) Frame width		2τεμ. pieces
Ύψος κάσας (S77510) Frame height		2τεμ. pieces
Πλάτος φύλλου (S77936) Sash width		2τεμ. pieces
Ύψος φύλλου (S77936) Sash height		2τεμ. pieces
Κοπή Ταυ T profile cut (S77564)		2τεμ. pieces
Πλάτος πηχάκι (S60433) Glazing bead width		2τεμ. pieces
Πλάτος πηχάκι (S60435) Glazing bead width		2τεμ. pieces
Ύψος πηχάκι (S60433) Glazing bead height		2τεμ. pieces
Ύψος πηχάκι (S60435) Glazing bead height		2τεμ. pieces
Νεροσταλάχης (S61317) Waterproofing profile		1τεμ. piece
Πλάτος τζαμιού Glazing width	$Gw1 = Sw - 116$	1τεμ. piece
Ύψος τζαμιού Glazing height	$Gh1 = Sh - 116$	
Πλάτος τζαμιού Glazing width	$Gw2 = Fw - 92$	1τεμ. piece
Ύψος τζαμιού Glazing height	$Gh2 = Th - 74,1$	

Διαστάσεις σε mm | Dimensions mm

Κοπές εξαρτημάτων Accessory cuttings			
Κωδικός Code Nr	Εξάρτημα Accessory	Περιγραφή Description	Ποσότητα Quantity
2021115101		Λάστιχο τζαμιού έξω Outer glazing gasket	2Bw1 + 2Bh1 + 2Bw2 + 2Bh2
2001115602		Λάστιχο σφίγα EPDM 4 mm	2Bw1 + 2Bh1 + 2Bw2 + 2Bh2
2203123003		Λάστιχο για πηχάκι Gasket for glazing bead	2Bw1 + 2Bh1 + 2Bw2 + 2Bh2 τεμ. pieces
2201100101		Ελαστικό κάσας Frame gasket	2Fw + 2Fh + Tw
2206000201		Ελαστικό φύλλου Sash gasket	4Sw + 4Sh
2107792400		Λάστιχο κεντρικό Central gasket	2Fw + 2Fh
3131003000		Nomaflex 30 x 10	4Bw + 4Bh
1405853000		Γωνία σύνδεσης αυτοεκτονούμενη Multifunction self expanding corner joint	4τεμ. pieces
1405829000		Γωνία σύνδεσης αυτοεκτονούμενη Multifunction self expanding corner joint	4τεμ. pieces
1405832000		Γωνία σύνδεσης αυτοεκτονούμενη Multifunction self expanding corner joint	4τεμ. pieces
1131927400		Γωνία σύνδεσης πρεσ. καρφωτή Crimp nail cleat	4τεμ. pieces
1807728000		Γωνία επιπεδότητάς Alignment corner	8τεμ. pieces
1807701101		Γωνία επιπεδότητάς Alignment corner	4τεμ. pieces
31011501XX		Τάπα απορροής Weep hole end cap	Ελάχ. αριθμός ταπών - End cap Min. Fw ≤ 1000mm : 2τεμ./pieces Fw ≥ 1000mm : 4τεμ./pieces
31009317XX		Τάπα νεροσταλάκτη S61317 End cover for S61317 waterproofing profile	2τεμ. pieces
2907700100		Γέφυρα τακαρίσματος Glazing bridge	4τεμ. pieces
2557792400		Βουλκανισμένη γωνία Vulcanized corner	4τεμ. pieces
1607723001		Εξωτερικός σύνδεσμος κάσας ταυ 23 External transom mullion frame connector 23	2τεμ. pieces
1607723000		Εσωτερικός σύνδεσμος κάσας ταυ 23 Internal transom mullion frame connector 23	2τεμ. pieces
2907700500		Γέφυρα τακαρίσματος Glazing bridge	4τεμ. pieces
2900000500		Τακάκι τζαμιού 5 5mm setting block	8τεμ. pieces
2900000200		Τακάκι τζαμιού 2 2mm setting block	4τεμ. pieces

Διαστάσεις σε mm | Dimensions mm

Ανοιγόμενο ανακλινόμενο
με φεγγίτη
Single sidehung casement,
tilt and turn with tilt light

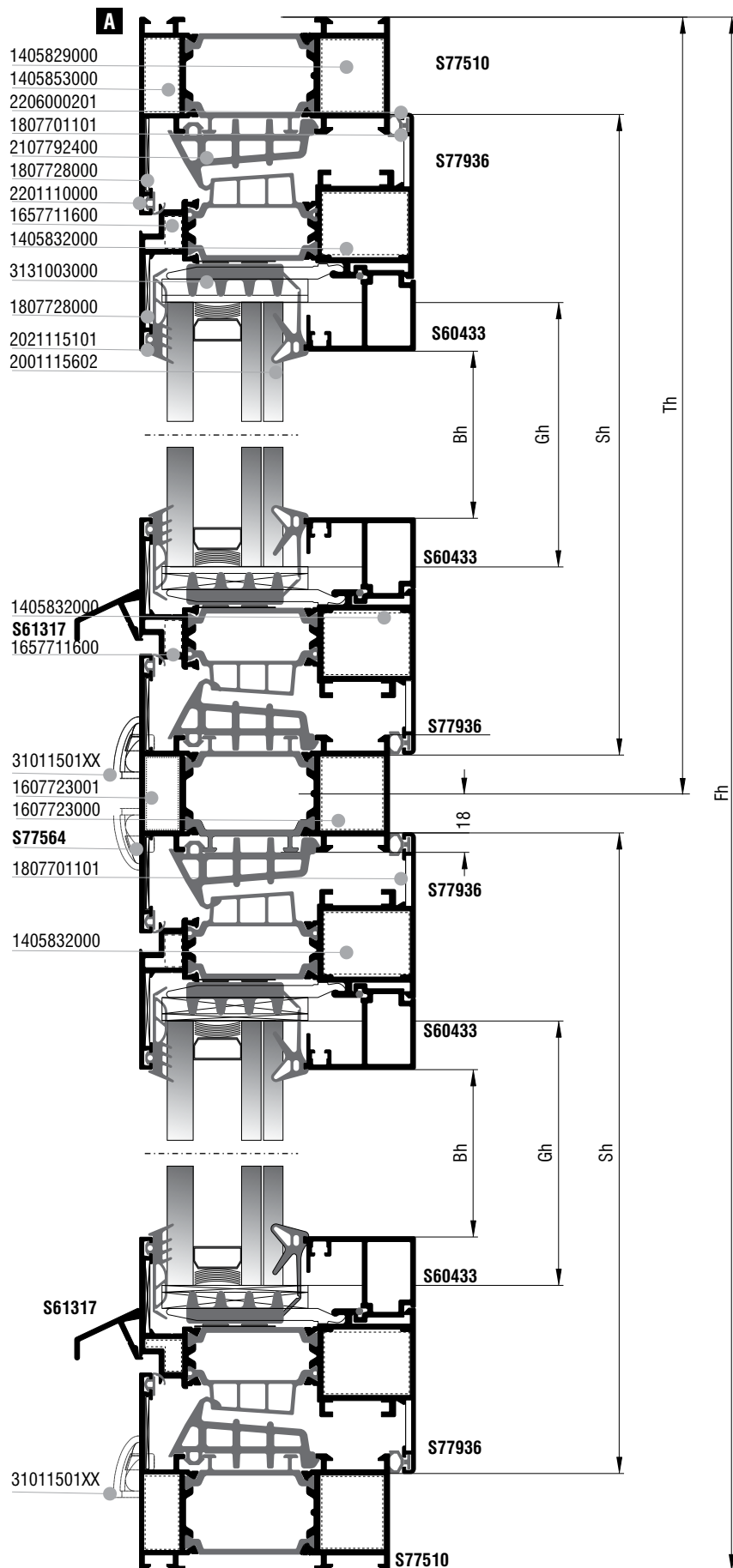
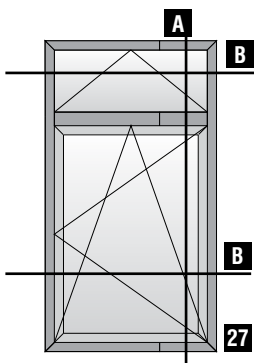

Ανοιγόμενο - ανακλινόμενο
με φεγγίτη
Single side-hung casement,
tilt and turn with tilt light

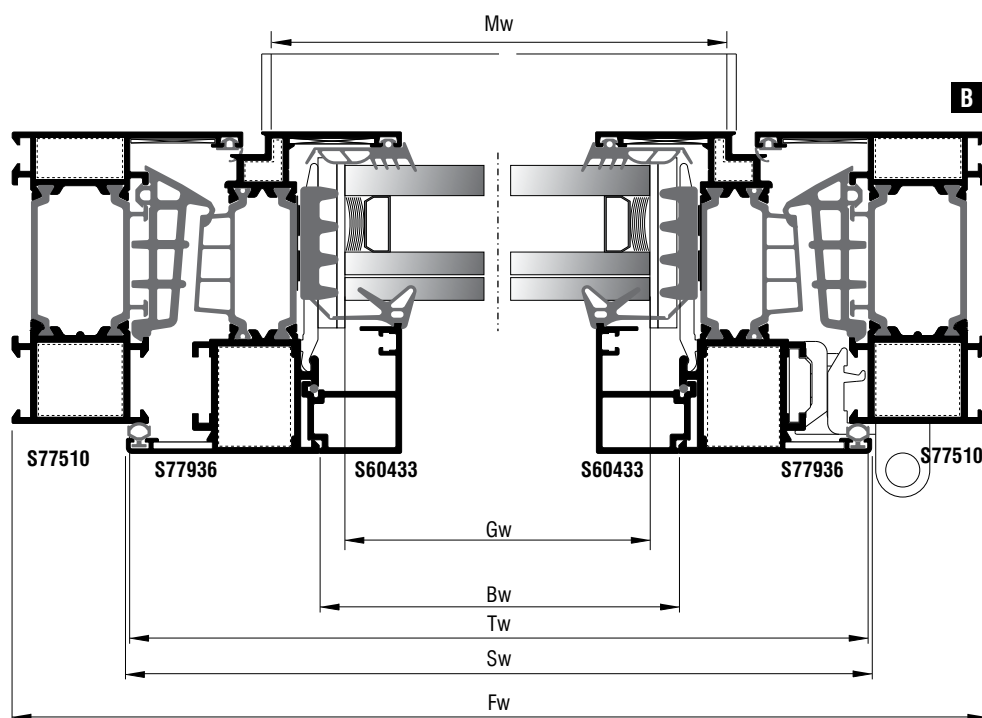
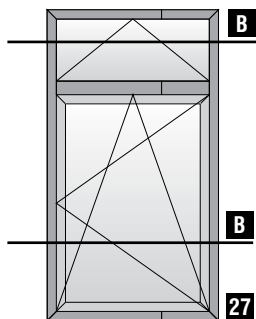

Κοπές προφίλ Profile cuttings		
Κάσα (S77510) Frame rail (S77510)		
Πλάτος κάσας (S77510) Frame width		2τεμ. pieces
Ύψος κάσας (S77510) Frame height		2τεμ. pieces
Πλάτος φύλλου (S77936) Sash width		4τεμ. pieces
Ύψος φύλλου (S77936) Sash height		2τεμ. pieces
Ύψος φύλλου (S77936) Sash height		2τεμ. pieces
Κοπή Ταυ T profile cut (S77564)		1τεμ. piece
Πλάτος πηχάκι (S60433) Glazing bead width		4τεμ. pieces
Ύψος πηχάκι (S60433) Glazing bead height		2τεμ. pieces
Ύψος πηχάκι (S60433) Glazing bead height		2τεμ. pieces
Νεροσταλάχτης (S61317) Waterproofing profile		1τεμ. piece
Πλάτος τζαμιού Glazing width		1τεμ. piece
Ύψος τζαμιού Glazing height		
Πλάτος τζαμιού Glazing width		1τεμ. piece
Ύψος τζαμιού Glazing height		

Διαστάσεις σε mm | Dimensions mm

Κοπές εξαρτημάτων Accessory cuttings			
Κωδικός Code Nr	Εξάρτημα Accessory	Περιγραφή Description	Ποσότητα Quantity
2021115101		Λάστιχο τζαμιού έξω Outer glazing gasket	4Bw + 2Bh1 + 2Bh2
2001115602		Λάστιχο σφίγα EPDM 4 mm	4Bw + 2Bh1 + 2Bh2
2203123003		Λάστιχο για πηχάκι Gasket for glazing bead	4Bw + 2Bh1 + 2Bh2 τεμ. pieces
2201100101		Ελαστικό κάσας Frame gasket	2Fw + 2Fh + 2Tw
2206000201		Ελαστικό φύλλου Sash gasket	4Sw + 2Sh1 + 2Sh2
2107792400		Λάστιχο κεντρικό Central gasket	2Fw + 2Fh + 2Tw
3131003000		Nomaflex 30 x 10	4Bw + 2Bh1 + 2Bh2
1405853000		Γωνία σύνδεσης αυτοεκτονούμενη Multifunction self expanding corner joint	4τεμ. pieces
1405829000		Γωνία σύνδεσης αυτοεκτονούμενη Multifunction self expanding corner joint	4τεμ. pieces
1405832000		Γωνία σύνδεσης αυτοεκτονούμενη Multifunction self expanding corner joint	8τεμ. pieces
1657711600		Γωνία σύνδεσης χυτή Cast spring cleat	8τεμ. pieces
1807728000		Γωνία επιπεδότητάς Alignment corner	12τεμ. pieces
1807701101		Γωνία επιπεδότητάς Alignment corner	8τεμ. pieces
31011501XX		Τάπα απορροής Weep hole end cap	Ελάχ. αριθμός ταπών - End cap Min. Fw ≤ 1000mm : 2τεμ./pieces Fw ≥ 1000mm : 4τεμ./pieces
31009317XX		Τάπα νεροσταλάκτη S61317 End cover for S61317 waterproofing profile	4τεμ. pieces
2907700100		Γέφυρα τακαρίσματος Glazing bridge	6τεμ. pieces
2557792400		Βουλκανισμένη γωνία Vulcanized corner	8τεμ. pieces
1607723001		Εξωτερικός σύνδεσμος κάσας ταυ 23mm External transom mullion frame connector 23mm	2τεμ. pieces
1607723000		Εσωτερικός σύνδεσμος κάσας ταυ 23mm Internal transom mullion frame connector 23mm	2τεμ. pieces
2900000500		Τακάκι τζαμιού 5mm 5mm setting block	6τεμ. pieces
2900000200		Τακάκι τζαμιού 2mm 2mm setting block	6τεμ. pieces

Διαστάσεις σε mm | Dimensions mm

Δίφυλλο
ανοιγόμενο - ανακλινόμενο
Double side-hung casement,
tilt and turn

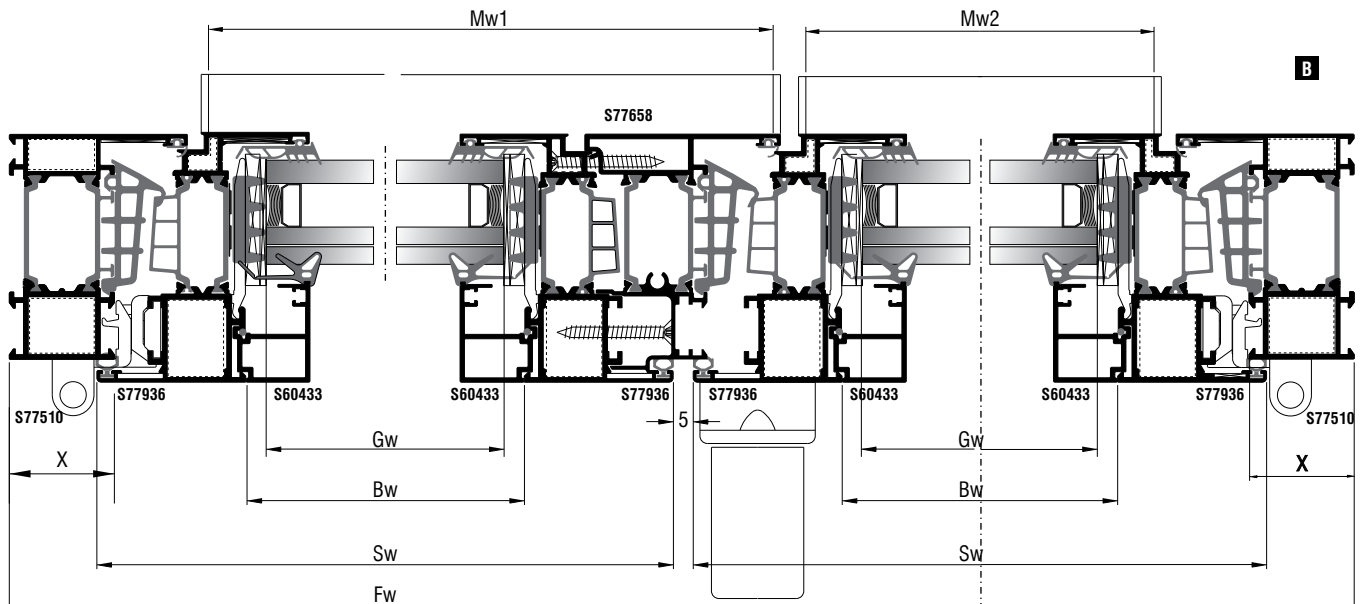
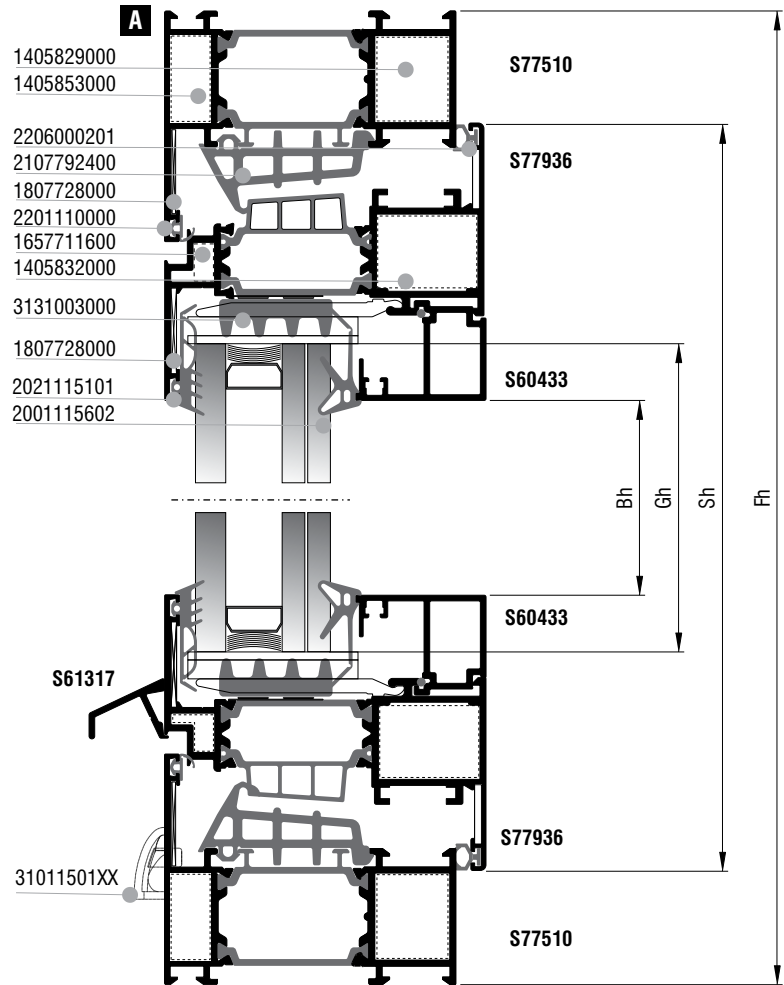
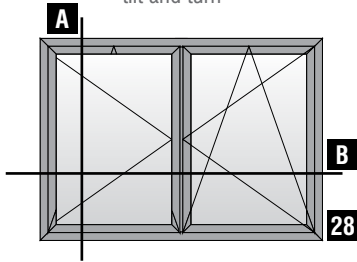

Κοπές προφίλ Profile cuttings		
Κάσα (S77510) Frame rail (S77510)		
Πλάτος κάσας (S77510) Frame width		2τεμ. pieces
Ύψος κάσας (S77510) Frame height		2τεμ. pieces
Πλάτος φύλλου (S77936) Sash width		4τεμ. pieces
Ύψος φύλλου (S77936) Sash height		4τεμ. pieces
Ύψος μπινί (S77658) Sash inversion profile		1τεμ. piece
Πλάτος πηχάκι (S60433) Glazing bead width		4τεμ. pieces
Πλάτος πηχάκι (S60433) Glazing bead width		4τεμ. pieces
Νεροσταλάχτης (S61317) Waterproofing profile		1τεμ. piece
Νεροσταλάχτης (S61317) Waterproofing profile		1τεμ. piece
Πλάτος τζαμιού Glazing width		2τεμ. pieces
Ύψος τζαμιού Glazing height		

Διαστάσεις σε mm | Dimensions mm

Κοπές εξαρτημάτων Accessory cuttings			
Κωδικός Code Nr	Εξάρτημα Accessory	Περιγραφή Description	Ποσότητα Quantity
2021115101		Λάστιχο τζαμιού έξω Outer glazing gasket	4Bw + 4Bh mm
2001115602		Λάστιχο σφίγα EPDM 4 mm	4Bw + 4Bh mm
2203123003		Λάστιχο για πηχάκι Gasket for glazing bead	4Bw + 4Bh τεμ. pieces
2201100101		Ελαστικό κάσας Frame gasket	2Fw + 2Fh + Sh mm
2206000201		Ελαστικό φύλλου Sash gasket	4Sw + 4Sh mm
2107792400		Λάστιχο κεντρικό Central gasket	2Fw + 2Fh + Sh mm
3131003000		Nomaflex 30 x 10	4Bw + 4Bh mm
1405853000		Γωνία σύνδεσης αυτοεκτονούμενη Multifunction self expanding corner joint	4τεμ. pieces
1405829000		Γωνία σύνδεσης αυτοεκτονούμενη Multifunction self expanding corner joint	4τεμ. pieces
1405832000		Γωνία σύνδεσης αυτοεκτονούμενη Multifunction self expanding corner joint	8τεμ. pieces
1657711600		Γωνία σύνδεσης χυτή Cast spring cleat	8τεμ. pieces
1807728000		Γωνία επιπεδότητάς Alignment corner	12τεμ. pieces
1807701101		Γωνία επιπεδότητάς Alignment corner	8τεμ. pieces
31011501XX		Τάπα απορροής Weep hole end cap	Ελάχ. αριθμός ταπών - End cap Min. Fw ≤ 1000mm : 2τεμ./pieces Fw ≥ 1000mm : 4τεμ./pieces
31009317XX		Τάπα νεροσταλάκτη S61317 End cover for S61317 waterproofing profile	4τεμ. pieces
2907700100		Γέφυρα τακαρίσματος Glazing bridge	8τεμ. pieces
2557792400		Βουλκανισμένη γωνία Vulcanized corner	8τεμ. pieces
3007765803		Τάπα μπινί S77658 Inversion profile end cap	2τεμ. pieces
2900000500		Τακάκι τζαμιού 5mm 5mm setting block	8τεμ. pieces
2900000200		Τακάκι τζαμιού 2mm 2mm setting block	8τεμ. pieces

Διαστάσεις σε mm | Dimensions mm

Δίφυλλο
ανοιγόμενο - ανακλινόμενο
με σταθερό επάνω
Double side-hung casement,
tilt and turn with fixed light

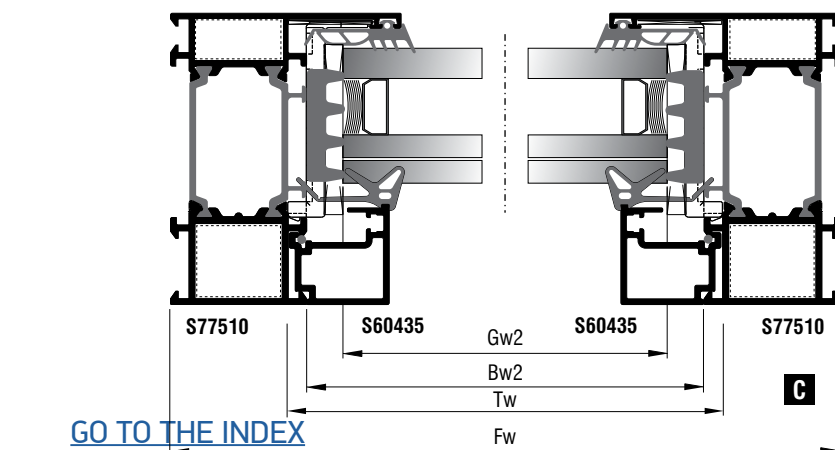
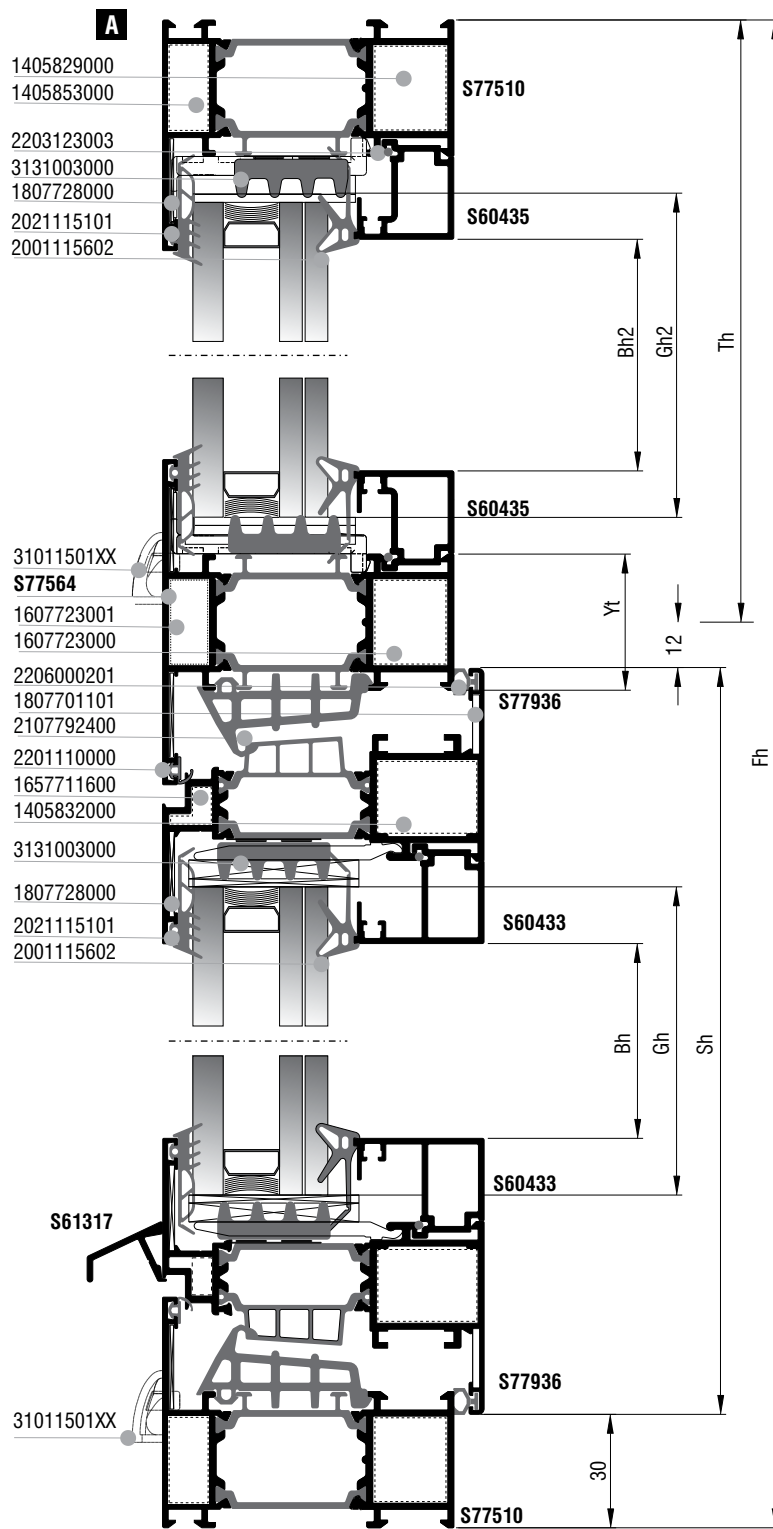
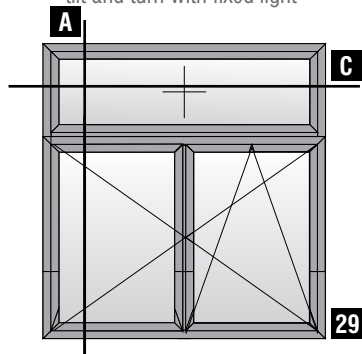

Δίφυλλο
ανοιγόμενο - ανακλινόμενο
με σταθερό επάνω
Double side-hung casement,
tilt and turn with fixed light

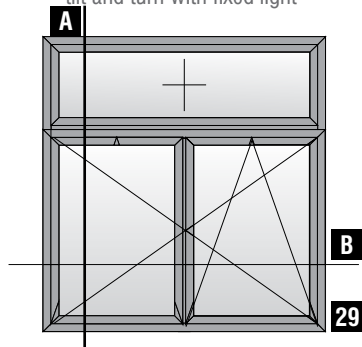

Κάθετη απεικόνιση 90°
Rotate view 90°

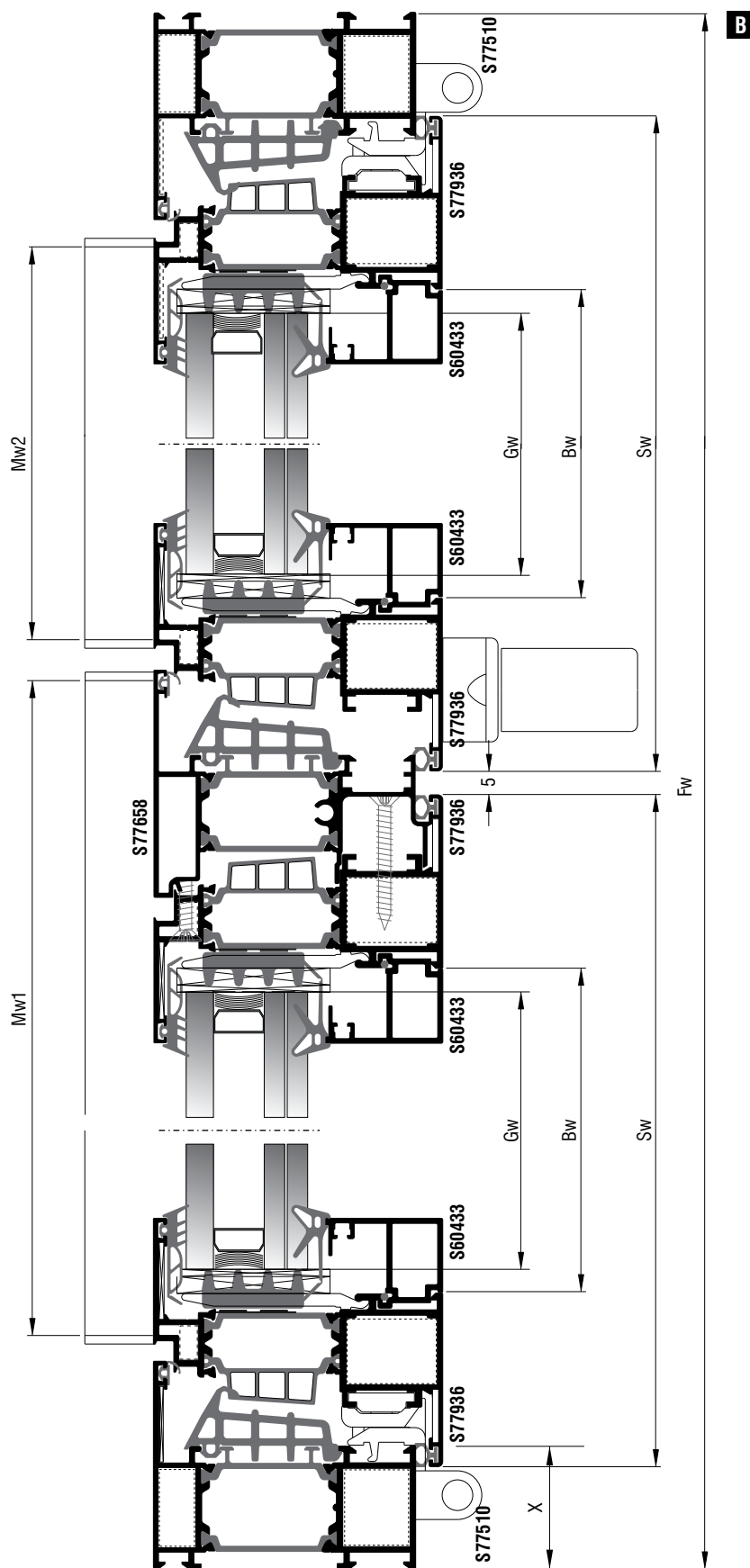

Κοπές προφίλ Profile cuttings		
Κάσα (S77510) Frame rail (S77510)		
Πλάτος κάσας (S77510) Frame width		2τεμ. pieces
Ύψος κάσας (S77510) Frame height		2τεμ. pieces
Πλάτος φύλλου (S77936) Sash width		4τεμ. pieces
Ύψος φύλλου (S77936) Sash height		4τεμ. pieces
Ύψος μπινί (S77658) Sash inversion profile		1τεμ. piece
Κοπή Ταυ T profile cut (S77564)		1τεμ. piece
Πλάτος πηχάκι (S60433) Glazing bead width		4τεμ. pieces
Πλάτος πηχάκι (S60435) Glazing bead width		2τεμ. pieces
Ύψος πηχάκι (S60433) Glazing bead height		4τεμ. pieces
Ύψος πηχάκι (S60435) Glazing bead height		2τεμ. pieces
Νεροσταλάχης (S61317) Waterproofing profile		1τεμ. piece
Νεροσταλάχης (S61317) Waterproofing profile		1τεμ. piece
Πλάτος τζαμιού Glazing width		1τεμ. piece
Ύψος τζαμιού Glazing height		
Πλάτος τζαμιού Glazing width		1τεμ. piece
Ύψος τζαμιού Glazing height		

Διαστάσεις σε mm | Dimensions mm

Κοπές εξαρτημάτων Accessory cuttings			
Κωδικός Code Nr	Εξάρτημα Accessory	Περιγραφή Description	Ποσότητα Quantity
2021115101		Λάστιχο τζαμιού έξω Outer glazing gasket	2Bw1 + 2Bh1 + 2Bw2 + 2Bh2 + 2Bw3 + 2Bh3
2001115602		Λάστιχο σφίγα EPDM 4 mm	2Bw1 + 2Bh1 + 2Bw2 + 2Bh2 + 2Bw3 + 2Bh3
2203123003		Λάστιχο για πηχάκι Gasket for glazing bead	2Bw1 + 2Bh1 + 2Bw2 + 2Bh2 + 2Bw3 + 2Bh3 τεμ. pieces
2201100101		Ελαστικό κάσας Frame gasket	2Fw + 2Fh + Tw + Ap
2206000201		Ελαστικό φύλλου Sash gasket	4Sw + 4Sh
2107792400		Λάστιχο κεντρικό Central gasket	2Fw + 2Fh + Ap
3131003000		Nomaflex 30 x 10	2Bw1 + 2Bh1 + 2Bw2 + 2Bh2 + 2Bw3 + 2Bh3
31011501XX		Τάπα απορροής Weep hole end cap	Ελάχ. αριθμός ταπών - End cap Min. Fw ≤ 1000mm : 2τεμ./pieces Fw ≥ 1000mm : 4τεμ./pieces
1405853000		Γωνία σύνδεσης αυτοεκτονούμενη Multifunction self expanding corner joint	4τεμ. pieces
1405829000		Γωνία σύνδεσης αυτοεκτονούμενη Multifunction self expanding corner joint	4τεμ. pieces
1405832000		Γωνία σύνδεσης αυτοεκτονούμενη Multifunction self expanding corner joint	4τεμ. pieces
1657711600		Γωνία σύνδεσης χυτή Cast spring cleat	8τεμ. pieces
1807728000		Γωνία επιπεδότητάς Alignment corner	12τεμ. pieces
1807701101		Γωνία επιπεδότητάς Alignment corner	8τεμ. pieces
31009317XX		Τάπα νεροσταλάκτη S61317 End cover for S61317 waterproofing profile	4τεμ. pieces
2907700100		Γέφυρα τακαρίσματος Glazing bridge	8τεμ. pieces
2557792400		Βουλκανισμένη γωνία Vulcanized corner	8τεμ. pieces
3007765803		Τάπα μπινί S77658 Inversion profile end cap	2τεμ. pieces
1607723001		Εξωτερικός σύνδεσμος κάσας ταυ 23mm External transom mullion frame connector 23mm	2τεμ. pieces
1607723000		Εσωτερικός σύνδεσμος κάσας ταυ 23mm Internal transom mullion frame connector 23mm	2τεμ. pieces
2907700500		Γέφυρα τακαρίσματος Glazing bridge	4τεμ. pieces
2900000500		Τακάκι τζαμιού 5mm 5mm setting block	12τεμ. pieces
2900000200		Τακάκι τζαμιού 2mm 2mm setting block	8τεμ. pieces

Διαστάσεις σε mm | Dimensions mm

Δίφυλλο
ανοιγόμενο - ανακλινόμενο
με φεγγίτη
Double side-hung casement,
tilt and turn with tilt light

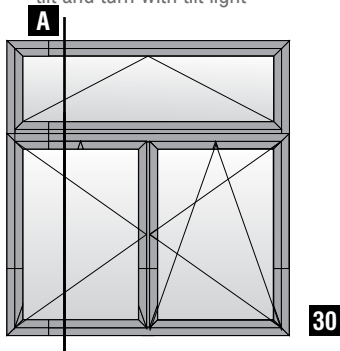

30

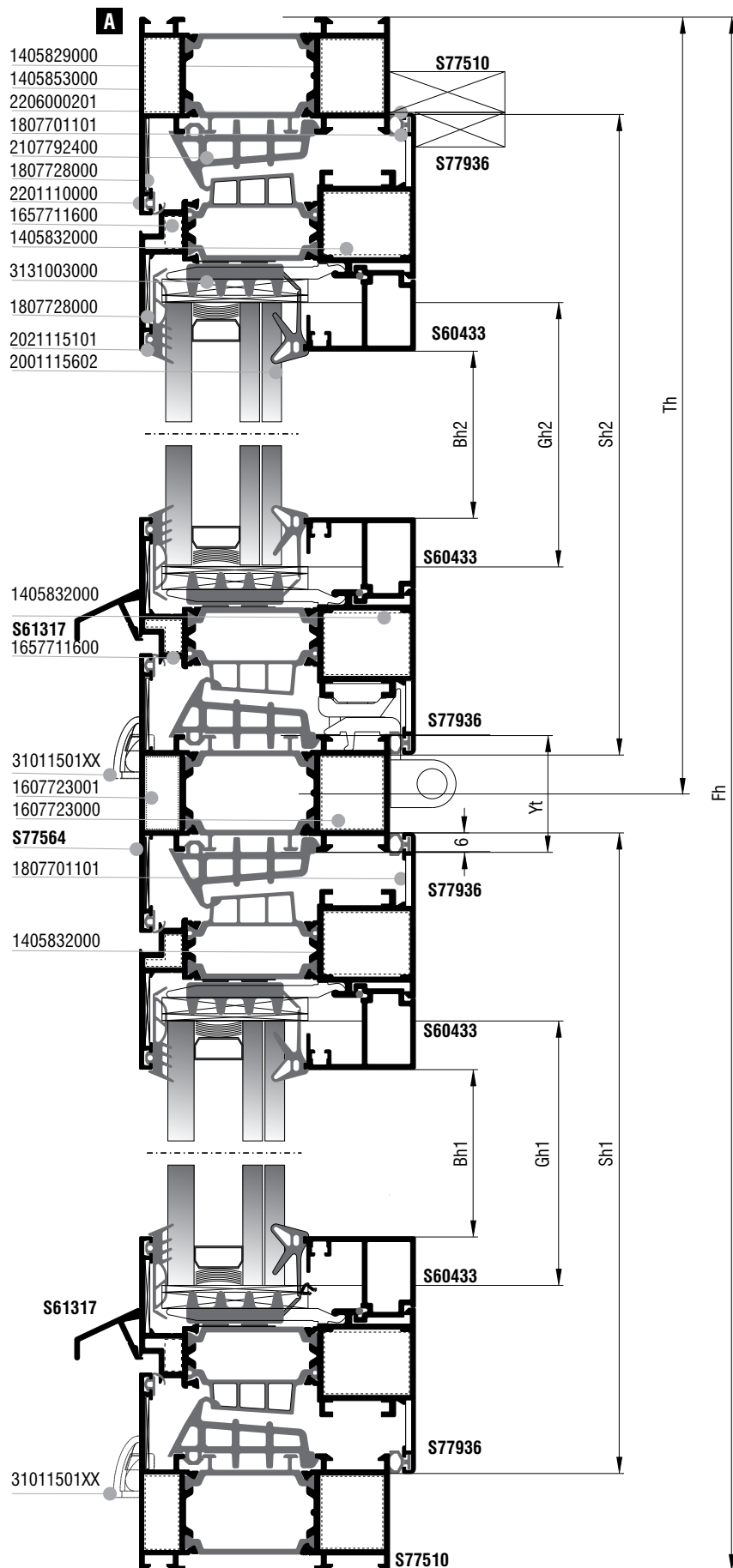

Δίφυλλο
ανοιγόμενο - ανακλινόμενο
με φεγγίτη
Double side-hung casement,
tilt and turn with tilt light

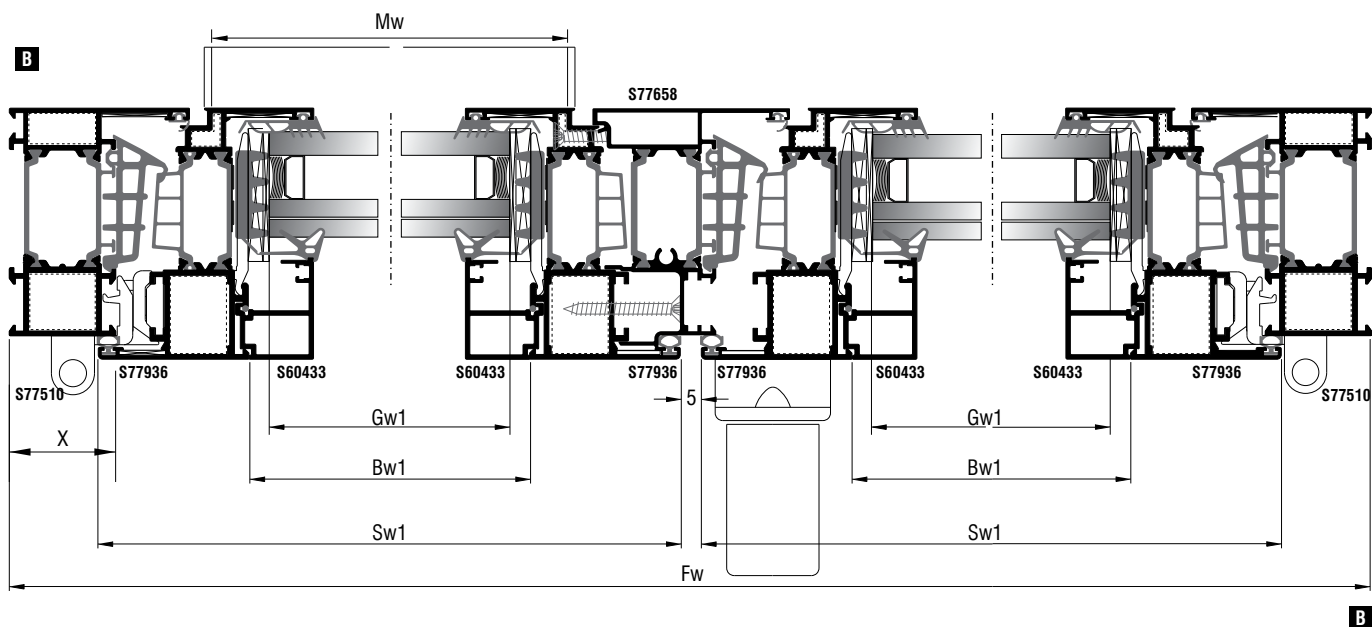
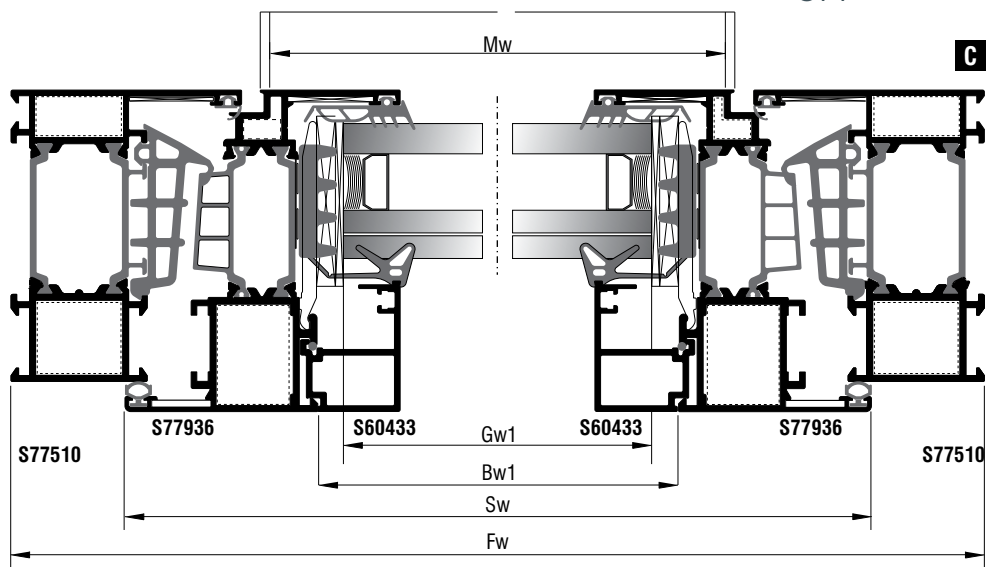
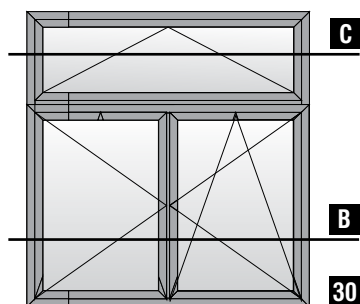

Κοπές προφίλ Profile cuttings		
Κάσα (S77510) Frame rail (S77510)		
Πλάτος κάσας (S77510) Frame width		2τεμ. pieces
Ύψος κάσας (S77510) Frame height		2τεμ. pieces
Πλάτος φύλλου (S77936) Sash width	$Sw1 = Fw/2 - X + 3,5$	4τεμ. pieces
Πλάτος φύλλου (S77936) Sash width	$Sw2 = Fw - 60$	2τεμ. pieces
Ύψος φύλλου (S77936) Sash height	$Sh1 = Fh - Th - Yt/2 - 24$	4τεμ. pieces
Ύψος φύλλου (S77936) Sash height	$Sh2 = Th - 42$	2τεμ. pieces
Ύψος μπινι (S77658) Sash inversion profile	$Ap = Sh - 72$	1τεμ. piece
Κοπή Ταυ T profile cut (S77564)	$Tw = Fw - 62$	1τεμ. piece
Πλάτος πηχάκι (S60433) Glazing bead width	$Bw1 = Sw1 - 102,4$	4τεμ. pieces
Πλάτος πηχάκι (S60435) Glazing bead width	$Bw2 = Sw2 - 102,4$	2τεμ. pieces
Ύψος πηχάκι (S60433) Glazing bead height	$Bh1 = Sh1 - 146$	4τεμ. pieces
Ύψος πηχάκι (S60435) Glazing bead height	$Bh2 = Sh2 - 146$	2τεμ. pieces
Νεροσταλάχης (S61317) Waterproofing profile	$Mw1 = Sw - 5$	1τεμ. piece
Νεροσταλάχης (S61317) Waterproofing profile	$Mw2 = Sw - 77$	1τεμ. piece
Πλάτος τζαμιού Glazing width	$Gw1 = Sw1 - 116$	1τεμ. piece
Ύψος τζαμιού Glazing height	$Gh1 = Sh1 - 116$	
Πλάτος τζαμιού Glazing width	$Gw2 = Sw2 - 116$	1τεμ. piece
Ύψος τζαμιού Glazing height	$Gh2 = Sh2 - 116$	

Διαστάσεις σε mm | Dimensions mm

Κοπές εξαρτημάτων Accessory cuttings			
Κωδικός Code Nr	Εξάρτημα Accessory	Περιγραφή Description	Ποσότητα Quantity
2021115101		Λάστιχο τζαμιού έξω Outer glazing gasket	$2Bw1 + 2Bh1 + 2Bw2 + 2Bh2 + 2Bw3 + 2Bh3$
2001115602		Λάστιχο σφίνα EPDM 4 mm	$2Bw1 + 2Bh1 + 2Bw2 + 2Bh2 + 2Bw3 + 2Bh3$
2203123003		Λάστιχο για πηχάκι Gasket for glazing bead	$2Bw1 + 2Bh1 + 2Bw2 + 2Bh2 + 2Bw3 + 2Bh3$ τεμ. pieces
2201100101		Ελαστικό κάσας Frame gasket	$2Fw + 2Fh + 2Tw + Ap$
2206000201		Ελαστικό φύλλου Sash gasket	$6Sw + 6Sh$
2107792400		Λάστιχο κεντρικό Central gasket	$2Fw + 2Fh + Ap + 2Tw$
3131003000		Nomaflex 30 x 10	$2Bw1 + 2Bh1 + 2Bw2 + 2Bh2 + 2Bw3 + 2Bh3$
31011501XX		Τάπα απορροής Weep hole end cap	Ελάχ. αριθμός ταπών - End cap Min. $Fw \leq 1000mm$: 2τεμ./pieces $Fw \geq 1000mm$: 4τεμ./pieces
1405853000		Γωνία σύνδεσης αυτοεκτονούμενη Multifunction self expanding corner joint	4τεμ. pieces
1405829000		Γωνία σύνδεσης αυτοεκτονούμενη Multifunction self expanding corner joint	4τεμ. pieces
1405832000		Γωνία σύνδεσης αυτοεκτονούμενη Multifunction self expanding corner joint	12τεμ. pieces
1657711600		Γωνία σύνδεσης χυτή Cast spring cleat	12τεμ. pieces
1807728000		Γωνία επιπεδοτήτας Alignment corner	16τεμ. pieces
1807701101		Γωνία επιπεδοτήτας Alignment corner	12τεμ. pieces
31009317XX		Τάπα νεροσταλάκτη S61317 End cover for S61317 waterproofing profile	4τεμ. pieces
2907700100		Γέφυρα τακρίσματος Glazing bridge	10τεμ. pieces
2557792400		Βουλκανισμένη γωνία Vulcanized corner	8τεμ. pieces
3007765803		Τάπα μπινι S77658 Inversion profile end cap	2τεμ. pieces
1607723001		Εξωτερικός σύνδεσμος κάσας ταυ 23mm External transom mullion frame connector 23mm	2τεμ. pieces
1607723000		Εσωτερικός σύνδεσμος κάσας ταυ 23mm Internal transom mullion frame connector 23mm	2τεμ. pieces
2900000500		Τακάκι τζαμιού 5mm 5mm setting block	10τεμ. pieces
2900000200		Τακάκι τζαμιού 2mm 2mm setting block	10τεμ. pieces

Διαστάσεις σε mm | Dimensions mm

Δίφυλλο
ανοιγόμενο - ανακλινόμενο
με σταθερά εκατέρωθεν
Double side-hung casement,
tilt and turn with side lights

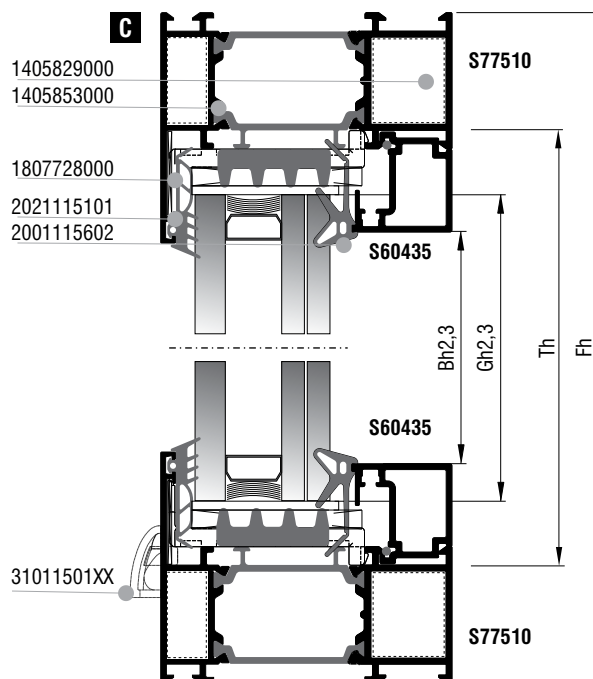
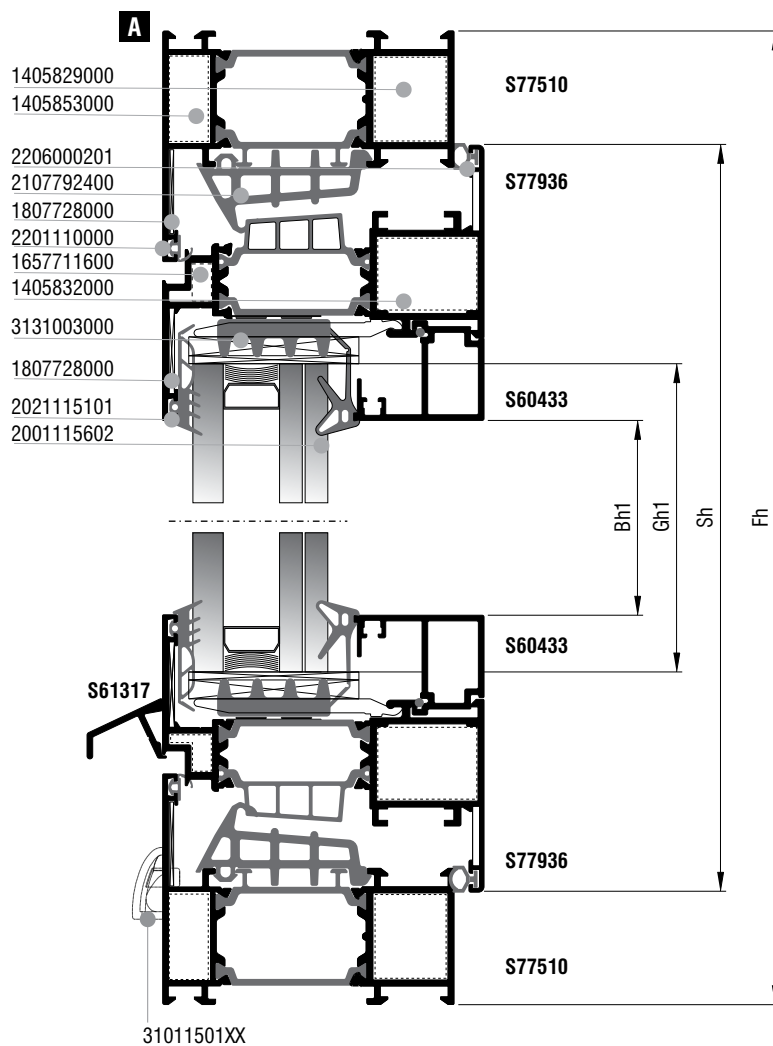
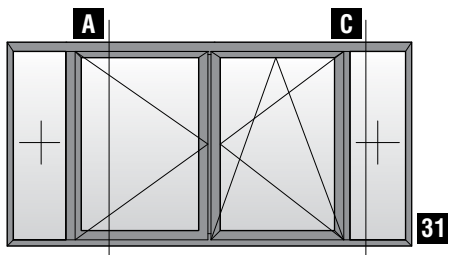

Κοπές προφίλ Profile cuttings		
Κάσα (S77510) Frame rail (S77510)		
Πλάτος κάσας (S77510) Frame width		2τεμ. pieces
Ύψος κάσας (S77510) Frame height		2τεμ. pieces
Πλάτος φύλλου (S77936) Sash width		4τεμ. pieces
Ύψος φύλλου (S77936) Sash height		4τεμ. pieces
Ύψος μπινί (S77658) Sash inversion profile		1τεμ. piece
Κοπή Ταυ T profile cut (S60433)		2τεμ. pieces
Πλάτος πηχάκι (S60433) Glazing bead width		4τεμ. pieces
Πλάτος πηχάκι (S60433) Glazing bead width		2τεμ. pieces
Πλάτος πηχάκι (S60435) Glazing bead width		2τεμ. pieces
Ύψος πηχάκι (S60433) Glazing bead height		4τεμ. pieces
Ύψος πηχάκι (S60435) Glazing bead height		4τεμ. pieces
Νεροσταλάχης (S61317) Waterproofing profile		1τεμ. piece
Νεροσταλάχης (S61317) Waterproofing profile		1τεμ. piece
Πλάτος τζαμιού Glazing width		1τεμ. piece
Ύψος τζαμιού Glazing height		
Πλάτος τζαμιού Glazing width		1τεμ. piece
Ύψος τζαμιού Glazing height		

Κοπές εξαρτημάτων Accessory cuttings			
Κωδικός Code Nr	Εξάρτημα Accessory	Περιγραφή Description	Ποσότητα Quantity
2021115101		Λάστιχο τζαμιού εξω Outer glazing gasket	4Bw1+4Bh1+2Bw2+2Bh2+2Bw3+2Bh3
2001115602		Λάστιχο σήνα EPDM 4 mm	4Bw1+4Bh1+2Bw2+2Bh2+2Bw3+2Bh3
2203123003		Λάστιχο για πηχάκι Gasket for glazing bead	4Bw1+4Bh1+2Bw2+2Bh2+2Bw3+2Bh3 τεμ. pieces
2201100101		Ελαστικό κάσας Frame gasket	2Fw+2Fh+2Th+Ap
2206000201		Ελαστικό φύλλου Sash gasket	4Sw+4Sh
2107792400		Λάστιχο κεντρικό Central gasket	2Fw+2Fh+2Th+Ap
3131003000		Nomaflex 30 x 10	4Bw1+4Bh1+2Bw2+2Bh2+2Bw3+2Bh3
31011501XX		Τάπα απορροής Weep hole end cap	Ελάχ. αριθμός ταπών - End cap Min. Fw≤1000mm : 2τεμ./pieces Fw≥1000mm : 4τεμ./pieces
1405853000		Γωνία σύνδεσης αυτοεκτονούμενη Multifunction self expanding corner joint	4τεμ. pieces
1405829000		Γωνία σύνδεσης αυτοεκτονούμενη Multifunction self expanding corner joint	4τεμ. pieces
1405832000		Γωνία σύνδεσης αυτοεκτονούμενη Multifunction self expanding corner joint	12τεμ. pieces
1657711600		Γωνία σύνδεσης χυτή Cast spring cleat	8τεμ. pieces
1807728000		Γωνία επιπεδοτήτας Alignment corner	12τεμ. pieces
1807701101		Γωνία επιπεδοτήτας Alignment corner	8τεμ. pieces
31009317XX		Τάπα νεροσταλάκτη S61317 End cover for S61317 waterproofing profile	4τεμ. pieces
2907700100		Γέφυρα τακαρίσματος Glazing bridge	8τεμ. pieces
2557792400		Βουλκανισμένη γωνία Vulcanized corner	8τεμ. pieces
3007765803		Τάπα μπινί S77658 Inversion profile end cap	2τεμ. pieces
1607723001		Εξωτερικός σύνδεσμος κάσας ταυ 23mm External transom mullion frame connector 23mm	2τεμ. pieces
1607723000		Εσωτερικός σύνδεσμος κάσας ταυ 23mm Internal transom mullion frame connector 23mm	2τεμ. pieces
2907700500		Γέφυρα τακαρίσματος Glazing bridge	8τεμ. pieces
2900000500		Τακάκι τζαμιού 5mm 5mm setting block	16τεμ. pieces
2900000200		Τακάκι τζαμιού 2mm 2mm setting block	8τεμ. pieces

Διαστάσεις σε mm | Dimensions mm

Διαστάσεις σε mm | Dimensions mm

Μονόφυλλο
ανοιγόμενο - ανακλινόμενο
με χαμηλό κατωκάσι 15mm για Α.Μ.Ε.Α
Single side-hung casement
tilt and turn
with narrow adjoining profile
Low Sill. 15mm PMR

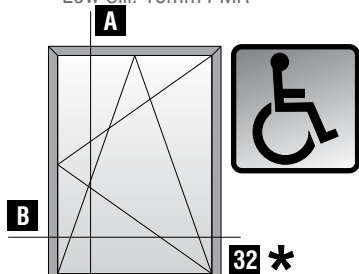

*Δεν ενδείκνυται για εκτεθειμένα ανοίγματα
*Not suggested for exposed openings

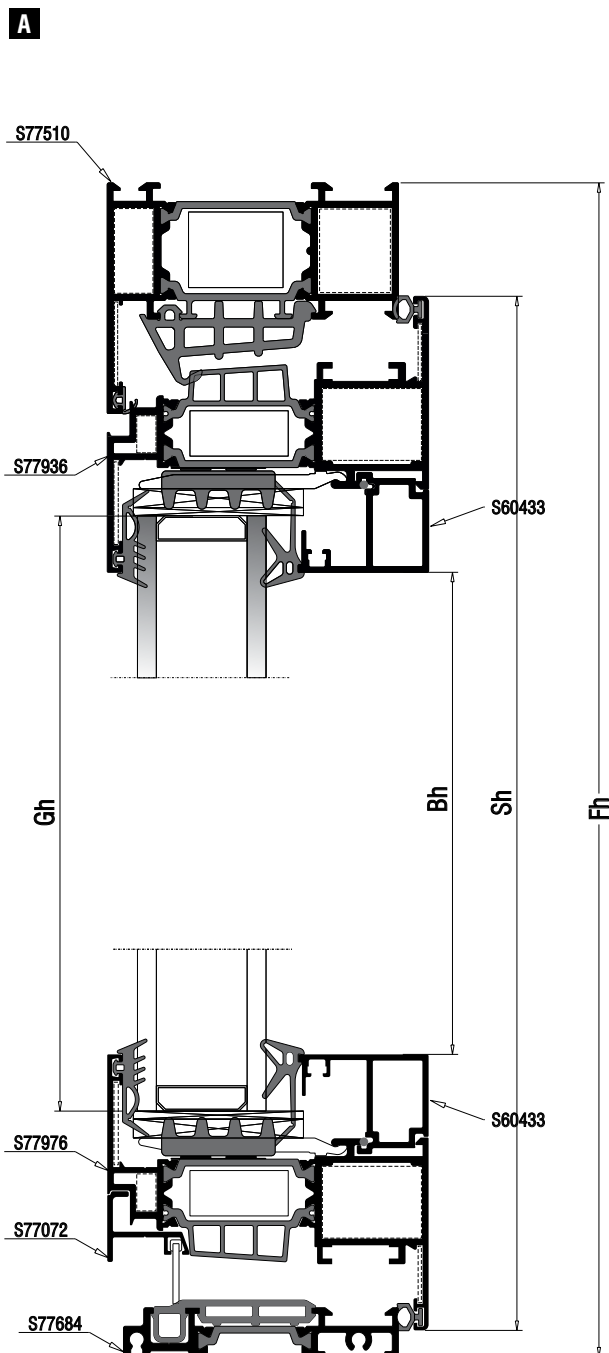

Μονόφυλλο
ανοιγόμενο - ανακλινόμενο
με χαμηλό κατωκάσι 15mm για Α.Μ.Ε.Α
Single side-hung casement
tilt and turn
with narrow adjoining profile
Low Sill. 15mm PMR

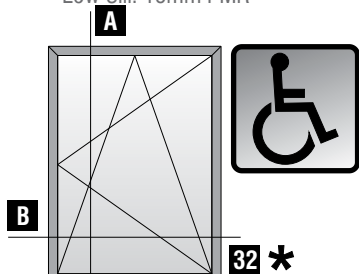

Κάθετη απεικόνιση 90°
Rotate view 90°

*Δεν ενδείκνυται για εκτεθειμένα ανοίγματα
*Not suggested for exposed openings

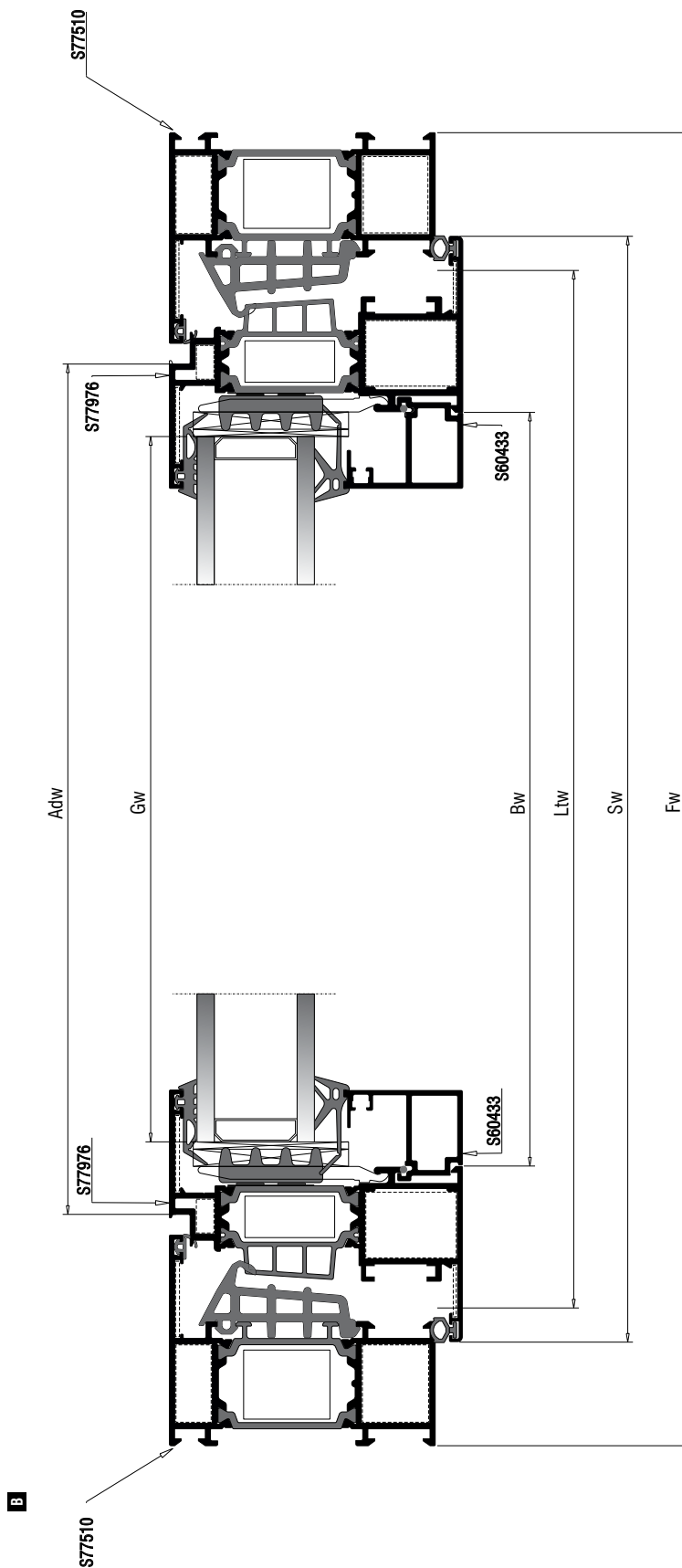

Κοπές προφίλ Profile cuttings		
Κάσα (S77908) Frame rail (S77908)		
Πλάτος κάσας (S77 510) Frame width		1 τεμ.-pieces
Ύψος κάσας (S77510) Frame height		1 τεμ.-pieces
Ύψος κάσας (S77510) Frame height		1 τεμ.-pieces
Πλάτος κατακόσιου A.ME. A (S77684) PWD Frame Width		1 τεμ.-pieces
Πλάτος φύλλου (S779 36) Sash width		2 τεμ.-pieces
Ύψος φύλλου (S77 936) Sash height		2 τεμ.-pieces
Ύψος πηχάκι (S 60433) Glazing bead width		2 τεμ.-pieces
Πλάτος πηχάκι (S 60433) Glazing bead width		2 τεμ.-pieces
Πλάτος πρόσθετου (S77072) Add on profile width		1 τεμ.-pieces
Πλάτος τζαμιού Glazing width		1 τεμ.-pieces
Ύψος τζαμιού Glazing height		1 τεμ.-pieces

Κοπές εξαρτημάτων Accessory cuttings			
Κωδικός Code Nr	Εξάρτημα Accessory	Περιγραφή Description	Ποσότητα Quantity
2107792400		Λάστιχο κεντρικό Central gasket	2Fh+2Fw
2507768000		Λάστιχο χαμηλού κατακόσιου Gasket for low threshold	Ltw
2206000201		Ελαστικό φτερού φύλλου Seal gasket sash	2Sw+2Sh
2201100101		Ελαστικό κάσας Frame gasket	Fw+2Fh
2007000503		Λάστιχο τζαμιού έξω	2Bw+2Bh
2001115602		Ελαστικό σφήνα	2Bw+2Bh
3107768403		Τάπα για χαμηλό κατακόσι End cap for low threshold	1 pair
3107707000		Τάπα πρόσθετου για S77072 Cap for S77072	1 pair
1132310200		Γωνία σύνδεσης πρεσαριστή καρφωτή Crimp nail cleat	2τεμ.
1131319600		Γωνία σύνδεσης πρεσαριστή καρφωτή Crimp nail cleat	2 τεμ.
1131327400		Γωνία σύνδεσης πρεσαριστή καρφωτή Crimp nail cleat	4τεμ.
1131319600		Γωνία σύνδεσης πρεσαριστή καρφωτή Crimp nail cleat	4 τεμ.
1807728000		Γωνία επιπεδότητας Alignment corner	6τεμ.
1807715501		Γωνία επιπεδότητας Alignment corner	4τεμ.
2907799500		Γέφυρα τακαρίσματος φύλλου Sash glazing bridge	4 τεμ.
3131003000		Nomatec 30 x 10	2Bw+2Bh
3132502100		NRG BAR	2Fh+Fw
3132501300		NRG BAR	2Sh+2Sw
6202916303		Βουρτσάκι 16mm Brush Pile 16mm	Adw

Δίφυλλο κρυφό φύλλο
ανοιγόμενο - ανακλινόμενο
με χαμηλό κατωκάσι 15mm για Α.Μ.Ε.Α
Double hidden sash side-hung casement,
tilt and turn
Low Sill. 15mm PMR

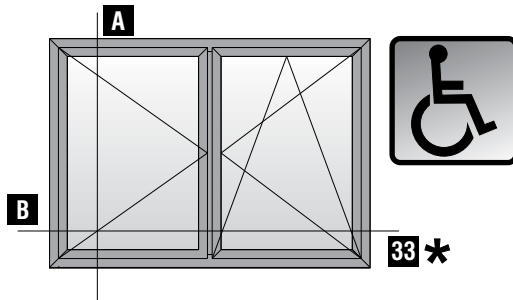

*Δεν ενδείκνυται για εκτεθειμένα ανοίγματα
*Not suggested for exposed openings

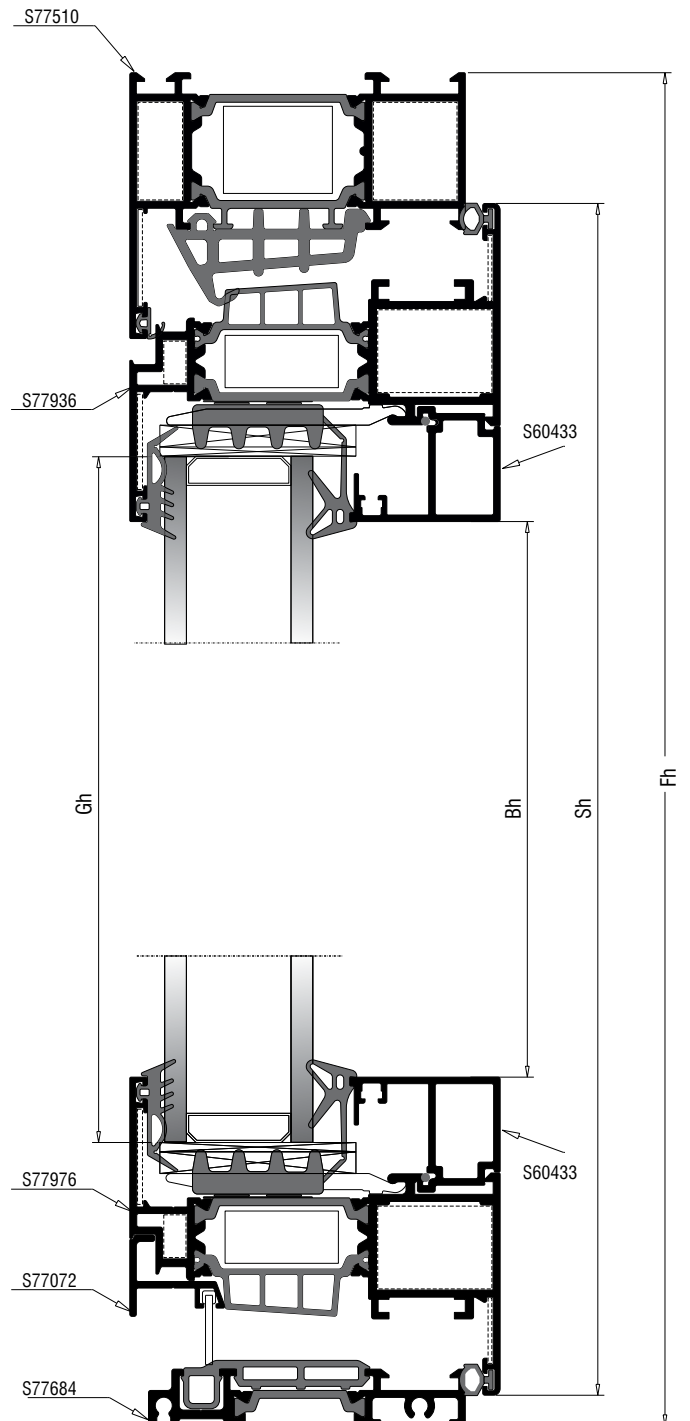

Δίφυλλο κρυφό φύλλο
ανοιγόμενο - ανακλινόμενο
με χαμηλό κατωκάσι 15mm για Α.Μ.Ε.Α
Double hidden sash side-hung casement,
tilt and turn
Low Sill. 15mm PMR

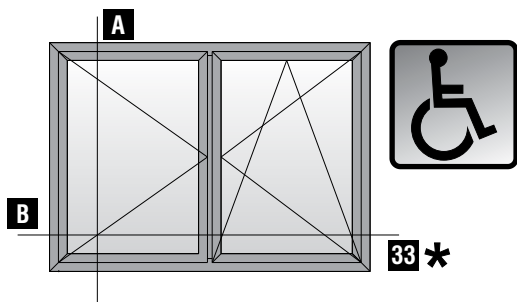

*Δεν ενδείκνυται για εκτεθειμένα ανοίγματα
*Not suggested for exposed openings

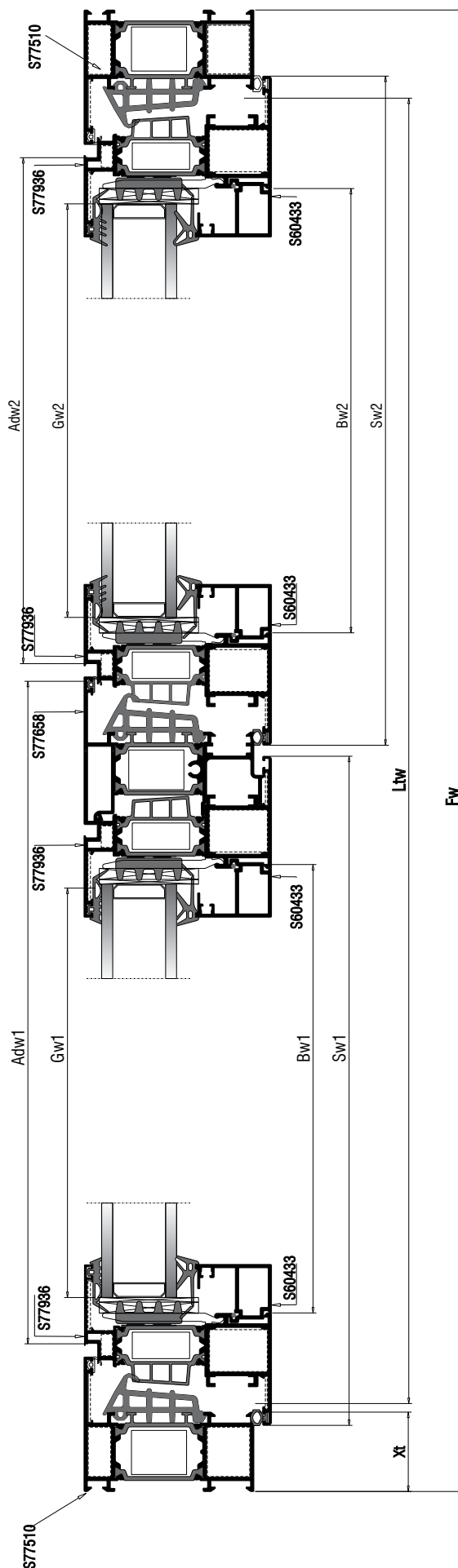

Κοπές προφίλ Profile cuttings		
Κάσα (S77908) Frame rail (S77908)		
Πλάτος κάσας (S77 510) Frame width		1 τεμ.-pieces
Ύψος κάσας (S77510) Frame height		1 τεμ.-pieces
Ύψος κάσας (S77510) Frame height		1 τεμ.-pieces
Πλάτος κατακόσιου A.ME .A (S77684) PWD Frame Width		1 τεμ.-pieces
Πλάτος φύλλου (S779 36) Sash width		4 τεμ.-pieces
Ύψος φύλλου (S77 936) Sash height		4 τεμ.-pieces
Ύψος μπινί (S77 936) Sash height		1 τεμ.-pieces
Ύψος τυχάκι (S 60433) Glazing bead width		4 τεμ.-pieces
Πλάτος τυχάκι (S 60433) Glazing bead width		4 τεμ.-pieces
Πλάτος πρόσθετου (S77072) Add on profile width		1 τεμ.-pieces
Πλάτος πρόσθετου (S77072) Add on profile width		1 τεμ.-pieces
Πλάτος τζαμιού Glazing width		2 τεμ.-pieces
Ύψος τζαμιού Glazing height		2 τεμ.-pieces

Κοπές εξαρτημάτων Accessory cuttings			
Κωδικός Code Nr	Εξάρτημα Accessory	Περιγραφή Description	Ποσότητα Quantity
2107792400		Λάστιχο κεντρικό Central gasket	3Fh+2Fw
2507768000		Λάστιχο χαμηλού κατακόσιου Gasket for low threshold	Ltw
2206000201		Ελαστικό φτερού φύλλου Seal gasket sash	4Sw+4Sh
2201100101		Ελαστικό κάσας Frame gasket	Fw+3Fh
2007000503		Λάστιχο τζαμιού έξω	4Bw+4Bh
2001115602		Ελαστικό σφήνα	4Bw+4Bh
3107768403		Τάπα για χαμηλό κατακόσι End cap for low threshold	1 pair
3007765803		Τάπα μπινί	1 ζευγ.
3107707213		ΖΕΥΓΟΣ ΤΑΠΟΝ ΝΕΡΟΣΤΑΛΑΚΤΗ ΓΙΑ ΔΙΦΥΛΛΟ ΜΕ ΧΑΜΗΛΟ ΚΑΤΩΚΑΣΙ	1 ζευγ.
3107707000		Τάπα πρόσθετου για S77072 Cap for S77072	1 pair
1132310200		Γωνία σύνδεσης πρεσαριστή καρφωτή Crimp nail cleat	2τεμ.
1131319600		Γωνία σύνδεσης πρεσαριστή καρφωτή Crimp nail cleat	2 τεμ.
1131327400		Γωνία σύνδεσης πρεσαριστή καρφωτή Crimp nail cleat	8τεμ.
1131319600		Γωνία σύνδεσης πρεσαριστή καρφωτή Crimp nail cleat	8 τεμ.
1807728000		Γωνία επιπεδότητας Alignment corner	10τεμ.
1807715501		Γωνία επιπεδότητας Alignment corner	8τεμ.
2907799500		Γέφυρα τακαρίσματος φύλλου Sash glazing bridge	8 τεμ.
3131003000		Nomatec 30 x 10	2Bw+2Bh
3132502100		NRG BAR	2Fh+Fw
3132501300		NRG BAR	4Sh+4Sw
3132501900		NRG BAR	Ap
6202916303		Βουρτσάκι 16mm Brush Pile 16mm	2Adw



Τομές 1:2

Sections 1:2

Μηχανισμός European Groove AK -8
European Groove Mechanism AK -8

Τυπολογίες (κρυφό φύλλο)
Typologies (hidden sash)

Μονόφυλλο
ανοιγόμενο - ανακλινόμενο
Single side-hung casement
tilt and turn

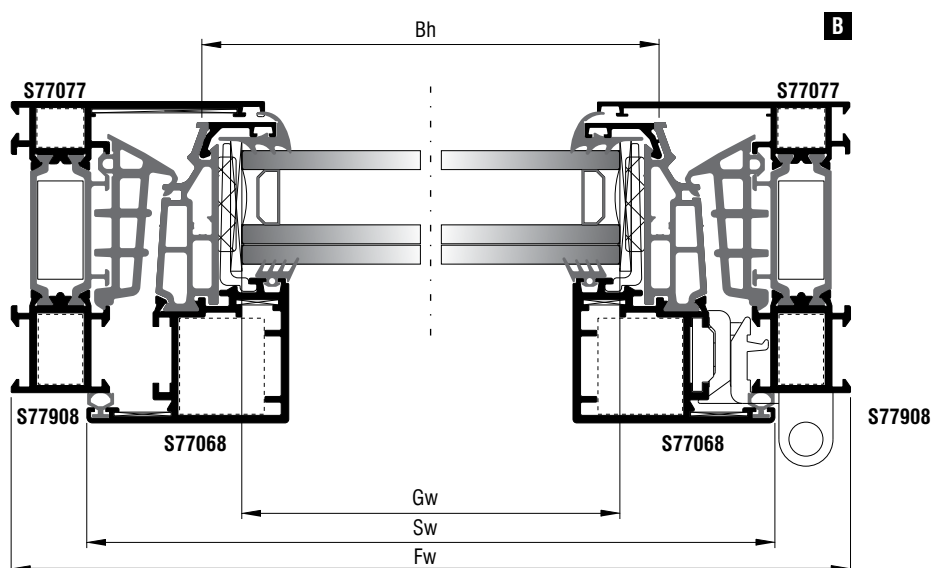
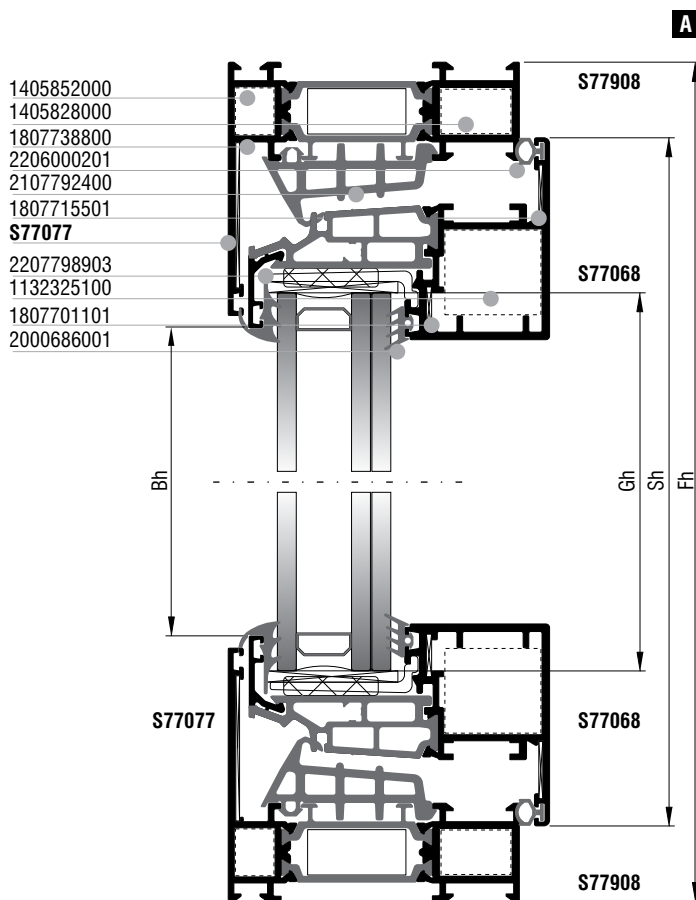
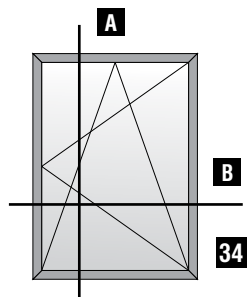

Κοπές προφίλ Profile cuttings		
Κάσα (S77908) Frame rail (S77908)		
Πλάτος κάσας (S77908) Frame width		2τεμ. pieces
Ύψος κάσας (S77908) Frame height		2τεμ. pieces
Πλάτος φύλλου (S77068) Sash width		2τεμ. pieces
Ύψος φύλλου (S77068) Sash height		2τεμ. pieces
Πλάτος πηχάκι (S60989) Glazing bead width		2τεμ. pieces
Ύψος πηχάκι (S60989) Glazing bead height		2τεμ. pieces
Πλάτος τζαμιού Glazing width	$Gw = Sw - 82$	1τεμ. piece
Ύψος τζαμιού Glazing height	$Gh = Sh - 82$	

Διαστάσεις σε mm | Dimensions mm

Κοπές εξαρτημάτων Accessory cuttings			
Κωδικός Code Nr	Εξάρτημα Accessory	Περιγραφή Description	Ποσότητα Quantity
2107792400		Λάστιχο κεντρικό Central gasket	2Fw + 2Fh
2206000201		Ελαστικό φύλλου Sash gasket	2Sw + 2Sh
2000686001		Λάστιχο τζαμιού Glazing gasket	2Sw + 2Sh
2207798903		Λάστιχο τζαμιού Glazing gasket	2Sw + 2Sh
2557792400		Βουλκανισμένη γωνία Vulcanized corner	4τεμ. pieces
3130502500		Nomaflex 5 X 25	2Sw + 2Sh
2900000300		Τακάκι τζαμιού 3mm 5mm setting block	4τεμ. pieces
2907799500		Γέφυρα τακαρίσματος Glazing bridge	4τεμ. pieces
1405852000		Γωνία σύνδεσης αυτοεκτονούμενη Multifunction self expanding corner joint	4τεμ. pieces
1405828000		Γωνία σύνδεσης αυτοεκτονούμενη Multifunction self expanding corner joint	4τεμ. pieces
1132325100		Γωνία σύνδεσης πρεσαριστή καρφωτή Crimp nail cleat	4τεμ. pieces
1807701101		Γωνία επιπεδότητάς Alignment corner	8τεμ. pieces
1807738800		Γωνία επιπεδότητάς Alignment corner	4τεμ. pieces
1807715501		Γωνία επιπεδότητάς Alignment corner	4τεμ. pieces
31011501XX		Τάπα απορροής Weep hole end cap	Ελάχ. αριθμός ταπών - End cap Min. Fw ≤ 1000mm : 2τεμ./pieces Fw ≥ 1000mm : 4τεμ./pieces

Μονόφυλλο
ανοιγόμενο - ανακλινόμενο
με σταθερό

Single side-hung casement,
tilt and turn with fixed light

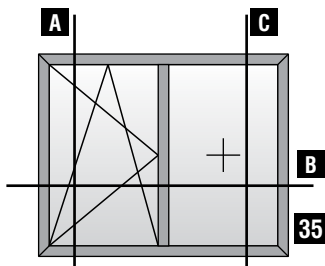

- 1405852000
- 1405828000
- 1807738800
- 2206000201
- 2107792400
- 1807715501
- S77077**
- 2207798903
- 1132325100
- 1807701101
- 2000686001

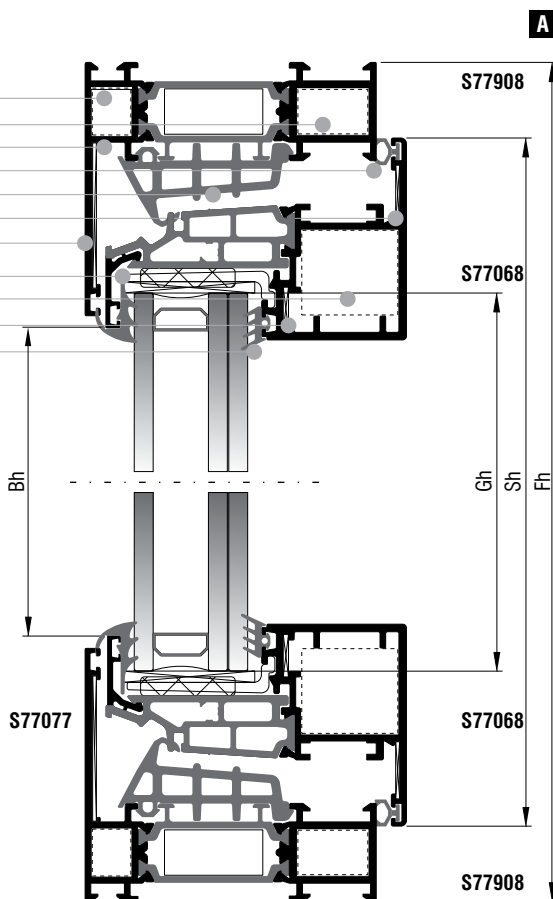

- 1405852000
- 1405828000
- 2021115101
- 2000900301

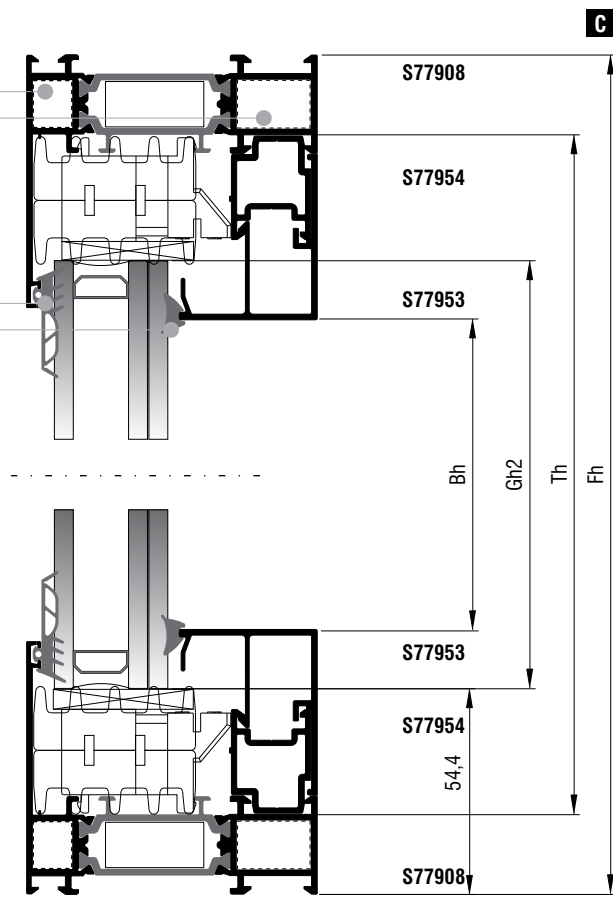

Μονόφυλλο
ανοιγόμενο - ανακλινόμενο
με σταθερό

Single side-hung casement,
tilt and turn with fixed light

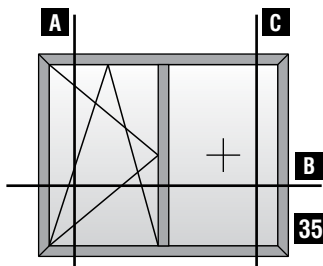

Κάθετη απεικόνιση 90°
Rotate view 90°

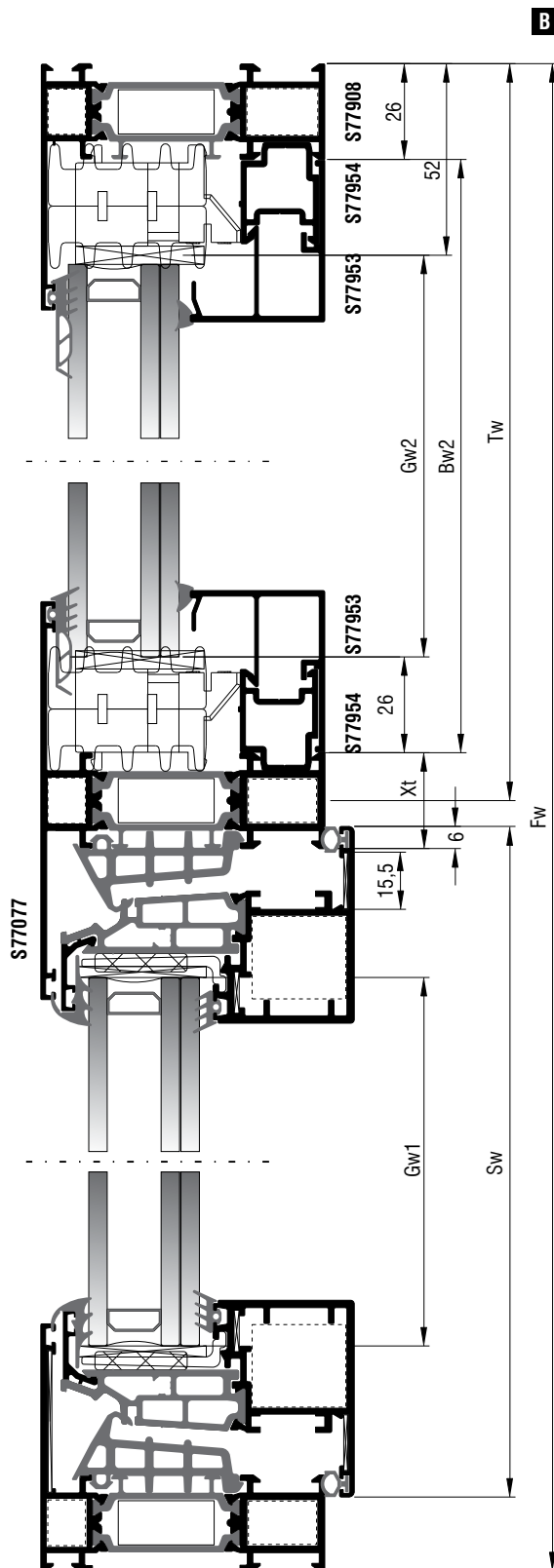
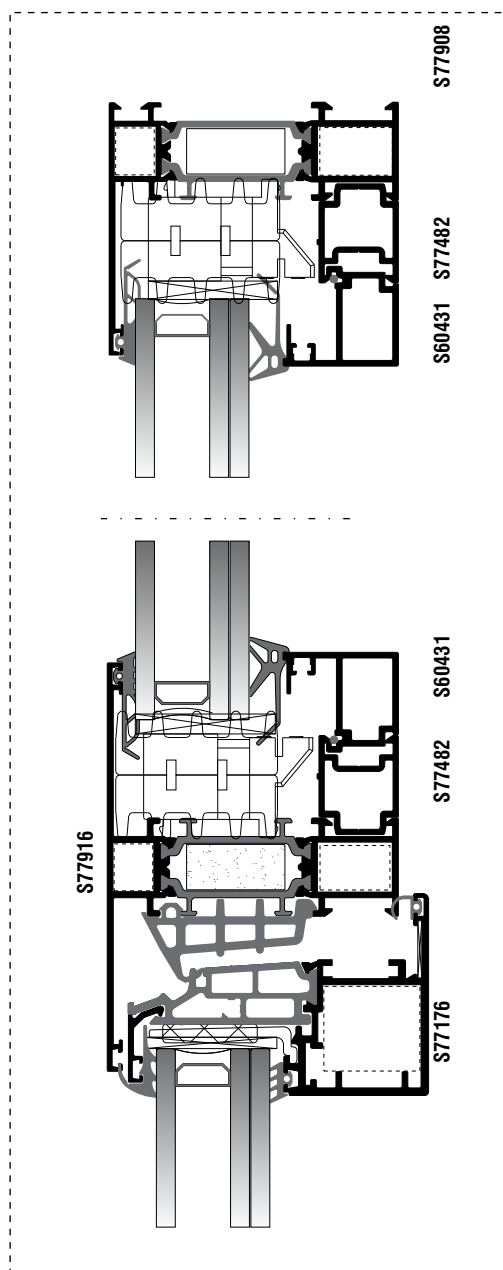

Κοπές προφίλ Profile cuttings			Κοπές εξαρτημάτων Accessory cuttings			
Κάσα (S77908) Frame rail (S77908)			Κωδικός Code Nr	Εξάρτημα Accessory	Περιγραφή Description	Ποσότητα Quantity
Πλάτος κάσας (S77908) Frame width		2τεμ. pieces	2021115101		Λάστιχο τζαμιού έξω Outer glazing gasket	2Bw2+2Bh2
Ύψος κάσας (S77908) Frame height		2τεμ. pieces	2001115602		Λάστιχο σφίγα EPDM 4 mm	2Bw2+2Bh2
Πλάτος φύλλου (S77068) Sash width		2τεμ. pieces	2203123003		Λάστιχο για πηχάκι Gasket for glazing bead	2Bw2+2Bh2
Ύψος φύλλου (S77068) Sash height		2τεμ. pieces	2000900301		Ελαστικό κάσας Frame gasket	2Bw2+2Bh2
Κοπή Ταυ T profile cut (S77916)		2τεμ. pieces	2206000201		Ελαστικό φύλλου Sash gasket	2Sw+2Sh
Πλάτος πηχάκι (S60989) Glazing bead width		2τεμ. pieces	2107792400		Λάστιχο κεντρικό Central gasket	Fw+Fh
Πλάτος πηχάκι (S60431) Glazing bead width		2τεμ. pieces	2207798903		Λάστιχο τζαμιού κρυφού φύλλου Outer glazing gasket hidden sash	2Sw+2Sh
Πλάτος πηχάκι (S60482) Glazing bead width		2τεμ. pieces	2557792400		Βουλκανισμένη γωνία Vulcanized corner	4τεμ. pieces
Πλάτος πηχάκι (S60954) Glazing bead width		2τεμ. pieces	3130502500		Nomaflex 5 x 25	2Sw+2Sh
Πλάτος πηχάκι (S77953) Glazing bead width		2τεμ. pieces	2900000500		Τακάκι τζαμιού 5mm 5mm setting block	8τεμ. pieces
Ύψος πηχάκι (S60989) Glazing bead height		2τεμ. pieces	2900000200		Τακάκι τζαμιού 2mm 2mm setting block	4τεμ. pieces
Ύψος πηχάκι (S60431) Glazing bead height		2τεμ. pieces	1405852000		Γωνία σύνδεσης αυτοεκτονούμενη Multifunction self expanding corner joint	4τεμ. pieces
Ύψος πηχάκι (S60954) Glazing bead height		2τεμ. pieces	1405828000		Γωνία σύνδεσης αυτοεκτονούμενη Multifunction self expanding corner joint	4τεμ. pieces
Ύψος πηχάκι (S77953) Glazing bead height		2τεμ. pieces	1132325100		Γωνία σύνδεσης πρεσαριστή καρφωτή Crimp nail cleat	4τεμ. pieces
Ύψος πηχάκι (S60482) Glazing bead height		2τεμ. pieces	1807715501		Γωνία επιπεδότητάς Alignment corner	4τεμ. pieces
Ύψος πηχάκι (S60954) Glazing bead height		2τεμ. pieces	1807701101		Γωνία επιπεδότητάς Alignment corner	8τεμ. pieces
Ύψος πηχάκι (S77953) Glazing bead height		2τεμ. pieces	1807738800		Γωνία επιπεδότητάς Alignment corner	4τεμ. pieces
Πλάτος τζαμιού Glazing width		1τεμ. pieces 1τεμ. pieces	31011501XX		Τάπα απορροής Weep hole end cap	Ελάχ. αριθμός ταπών - End cap Min. Fw≤1000mm : 2τεμ./pieces Fw≥1000mm : 4τεμ./pieces
Ύψος τζαμιού Glazing height		1τεμ. pieces 1τεμ. pieces	2907799500		Γέφυρα τακαρίσματος Glazing bridge	4τεμ. pieces
			1607791600		Εξωτερικός σύνδεσμος του External transom mullion frame connector	2τεμ. pieces
			1607713000		Εσωτερικός σύνδεσμος κάσας του Internal transom mullion frame connector	2τεμ. pieces
			2906790803		Γέφυρα τακαρίσματος κάσας S67-S77 Frame glazing bridge S67-S77	4τεμ. pieces
			3131744800		Αφρώδες θερμομονωτικό Thermal insulation profile	4Fh+4Tw
			1607790803		Πλαστικός σύνδεσμος του για S77phos Plastic transom cleat for S77phos	1ζεύγος pair

Διαστάσεις σε mm | Dimensions mm

Δίφυλλο
ανοιγόμενο - ανακλινόμενο
Double side-hung casement,
tilt and turn

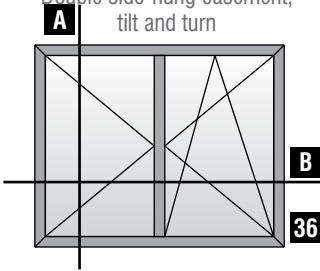

- 1405853000
- 1405828000
- 1807738800
- 2206000201
- 2107792400
- 1807715501
- S77077**
- 2207798903
- 1132325100
- 1807701101
- 2000686001

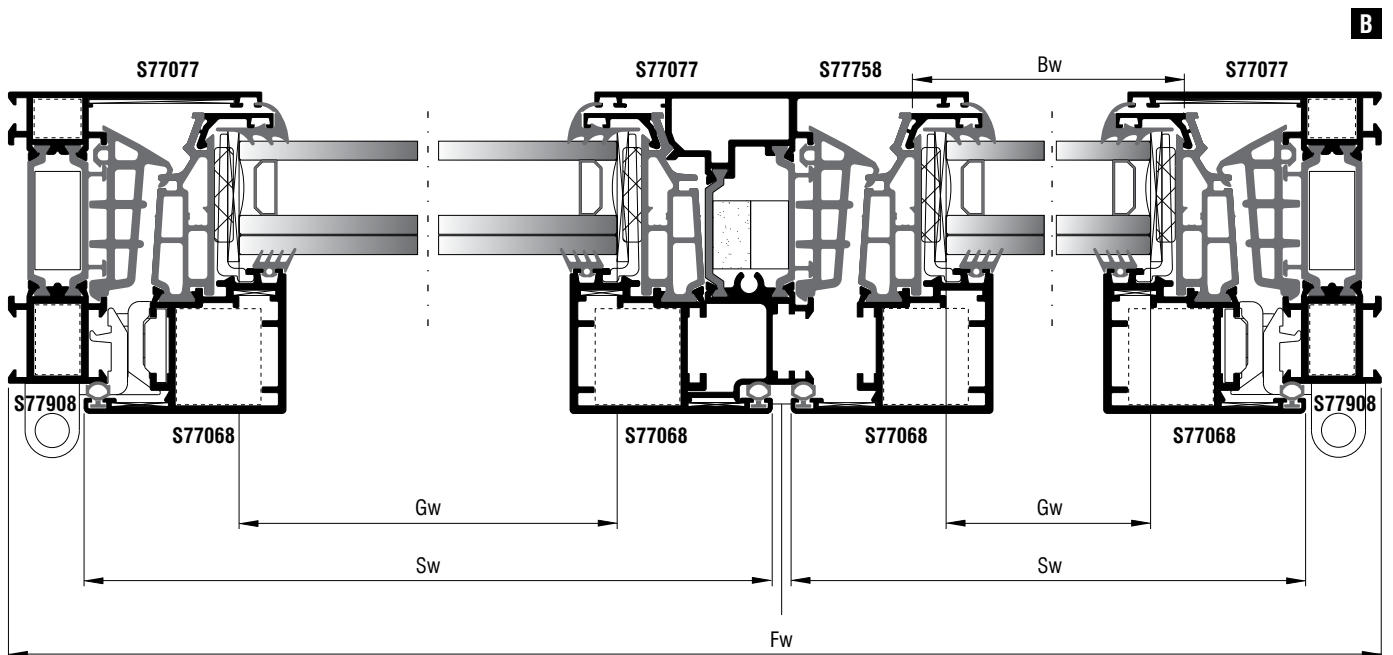
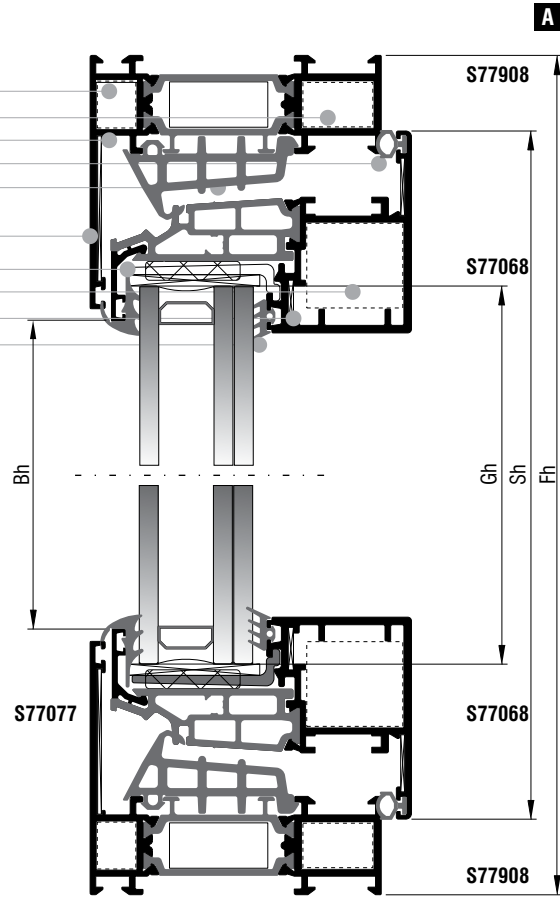

Κοπές προφίλ Profile cuttings		
Κάσα (S77908) Frame rail (S77908)		
Πλάτος κάσας (S77908) Frame width		2τεμ. pieces
Ύψος κάσας (S77908) Frame height		2τεμ. pieces
Πλάτος φύλλου (S77068) Sash width		4τεμ. pieces
Ύψος φύλλου (S77068) Sash height		4τεμ. pieces
Ύψος μπινί (S77758) Sash inversion profile		1τεμ. piece
Πλάτος πηχάκι (S60989) Glazing bead width		4τεμ. pieces
Ύψος πηχάκι (S60989) Glazing bead height		4τεμ. pieces
Πλάτος τζαμιού Glazing width	$Gw = Sw - 82$	2τεμ. pieces
Ύψος τζαμιού Glazing height	$Gh = Sh - 82$	

Διαστάσεις σε mm | Dimensions mm

Κοπές εξαρτημάτων Accessory cuttings			
Κωδικός Code Nr	Εξάρτημα Accessory	Περιγραφή Description	Ποσότητα Quantity
2107792400		Λάστιχο κεντρικό Central gasket	2Fw + 2Fh
2206000201		Ελαστικό φύλλου Sash gasket	4Sw + 4Sh
2000686001		Λάστιχο τζαμιού Glazing gasket	4Sw + 4Sh
2207798903		Λάστιχο τζαμιού Glazing gasket	4Sw + 4Sh
2557792400		Βουλκανισμένη γωνία Vulcanized corner	4τεμ. pieces
3130502500		Nomaflex 5 x 25	2Sw + 2Sh
2900000300		Τακάκι τζαμιού 3mm 5mm setting block	10τεμ. pieces
2907799500		Γέφυρα τακαρίσματος Glazing bridge	8τεμ. pieces
1405853000		Γωνία σύνδεσης αυτοεκτονούμενη Multifunction self expanding corner joint	4τεμ. pieces
1405829000		Γωνία σύνδεσης αυτοεκτονούμενη Multifunction self expanding corner joint	4τεμ. pieces
1132325100		Γωνία σύνδεσης πρεσαριστή καρφωτή Crimp nail cleat	8τεμ. pieces
1807701101		Γωνία επιπεδότητάς Alignment corner	16τεμ. pieces
1807738800		Γωνία επιπεδότητάς Alignment corner	4τεμ. pieces
3007775803		Τάπα μπινί S77758 Inversion profile end cap	1ζευγ. set
31011501XX		Τάπα απορροής Weep hole end cap	Ελάχ. αριθμός ταπών - End cap Min. Fw ≤ 1000mm : 2τεμ./pieces Fw ≥ 1000mm : 4τεμ./pieces
1807715501		Γωνία επιπεδότητάς Alignment corner	8τεμ. pieces

Διαστάσεις σε mm | Dimensions mm

Δίφυλλο κρυφό φύλλο
ανοιγόμενο - ανακλινόμενο
με κανονικό μπινι
με χαμηλό κατωκάσι για Α.Μ.Ε.Α
Double hidden sash side-hung casement,
tilt and turn
with normal adjoining profile

A Low Sill. PMR

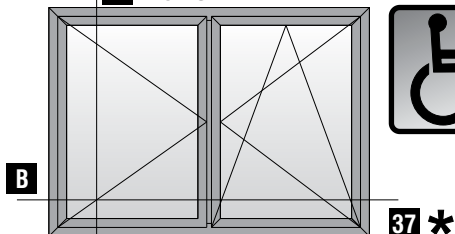

37 *

* Δεν ενδείκνυται για εκτεθειμένα ανοίγματα
*Not suggested for exposed openings

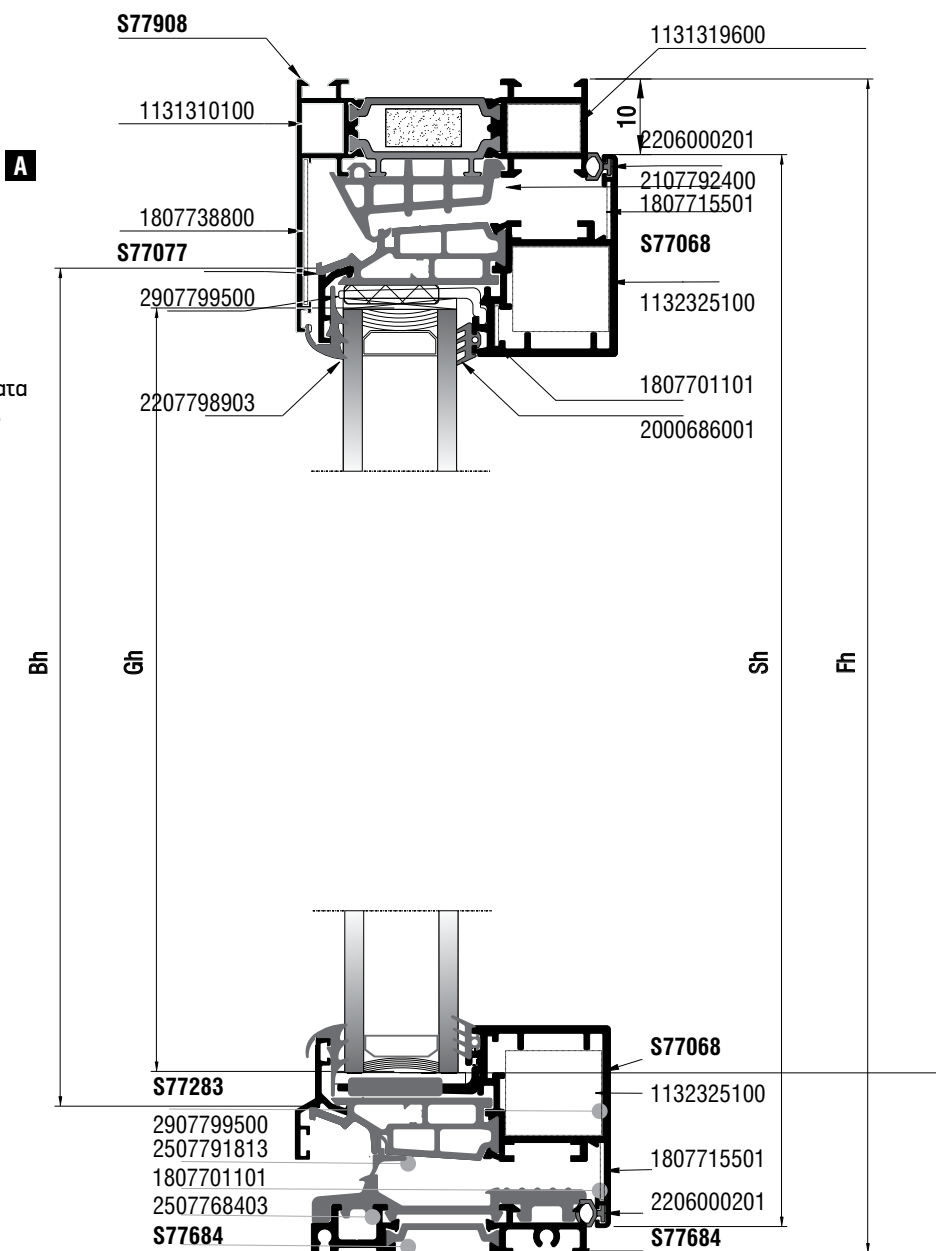

Δίφυλλο κρυφό φύλλο
ανοιγόμενο - ανακλινόμενο
με κανονικό μπινί
με χαμηλό κατωκάσι για Α.Μ.Ε.Α
Double hidden sash side-hung casement,
tilt and turn
with normal adjoining profile

A Low Sill. PMR

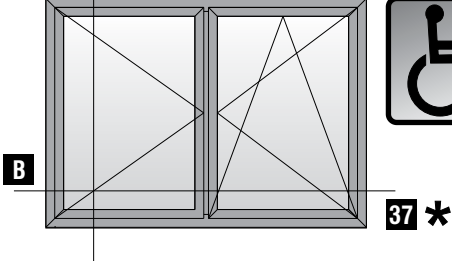

* Δεν ενδείκνυται για εκτεθειμένα ανοίγματα
*Not suggested for exposed openings

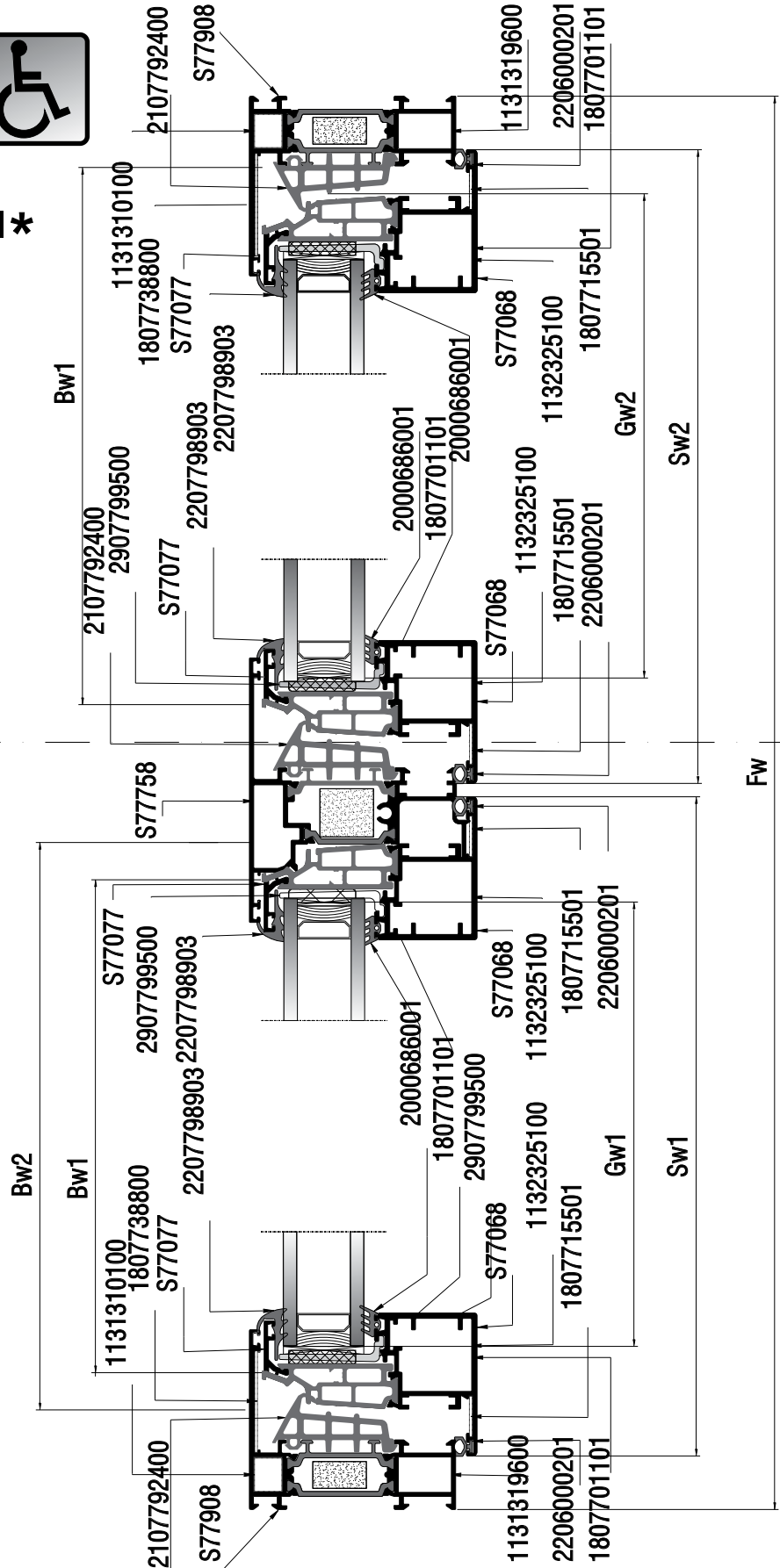

Κοπές προφίλ Profile cuttings		
Κάσα Frame rail		
Πλάτος κάσας (S77908) Frame width		1 τεμ.-pieces
Ύψος κάσας (S67908) Frame height		2 τεμ.-pieces
Ύψος κάσας (S67908) Frame height		2 τεμ.-pieces
Πλάτος φύλλου (S77068) Sash width		4 τεμ.-pieces
Ύψος φύλλου (S77068) Sash height		2 τεμ.-pieces
Ύψος μπινί (S77758) Sash height		1 τεμ.-pieces
Ύψος πηχάκι (S77077) Glazing bead width		4 τεμ.-pieces
Πλάτος πηχάκι (S77077) Glazing bead width		2 τεμ.-pieces
Πλάτος πηχάκι με νεροσταλλάκτη (S77283) Glazing bead width		2 τεμ.-pieces
Πλάτος τζαμιού Glazing width		2 τεμ.-pieces
Ύψος τζαμιού Glazing height		2 τεμ.-pieces

Κοπές εξαρτημάτων Accessory cuttings			
Κωδικός Code Nr	Εξάρτημα Accessory	Περιγραφή Description	Ποσότητα Quantity
2107792400		Λάστιχο κεντρικό Central gasket	2Fw + 2Fh
2507768403		Λάστιχο χαμηλού κατωκάσιου Gasket for low threshold	2Ltw
2206000201		Ελαστικό φτερού φύλλου Seal gasket sash	2Sw + 2Sh
2207798903		Λάστιχο για πηχάκι για κρυφό φύλλο Hidden sash glazing bead gasket	2Bh + 2Bw
2507791813		Λάστιχο στεγάνωσης κρυφού φύλλου για χαμηλό κατωκάσι Hidden sash low threshold sealing gasket	2Sh + 2Sw
2000686001		Λάστιχο τζαμιού έξω	2Sw + 2Sh
3007775803		Τάπα μπινί κρυφού φυλλου Adjoining profile end cap , hidden sash	1 pair
3107795903		Τάπα δίφυλλο με χαμηλό κατωκάσι και κανονικό μπινί End cap for double sash with low threshold and normal adhesive profile	1 pair
3107728103		Τάπα νεροσταλλάκτη κρυφού φύλλου Drainage profile end cap (hidden sash)	1 pair
1131310100		Γωνία σύνδεσης πρεσαριστή καρφωτή Crimp nail cleat	2 τεμ.
1131319600		Γωνία σύνδεσης πρεσαριστή καρφωτή Crimp nail cleat	2 τεμ.
1132325100		Γωνία σύνδεσης πρεσαριστή καρφωτή Crimp nail cleat	4 τεμ.
2907799500		Γέφυρα τακαρίσματος φύλλου Sash glazing bridge	4 τεμ.
2557792400		Βουλκανισμένη γωνία Vulcanized corner	4τεμ.
1807701101		Γωνία επιπεδότητας Alignment corner	8 τεμ.
1807715501		Γωνία επιπεδότητας Alignment corner	8 τεμ.
1807738800		Γωνία επιπεδότητας Alignment corner	2 τεμ.

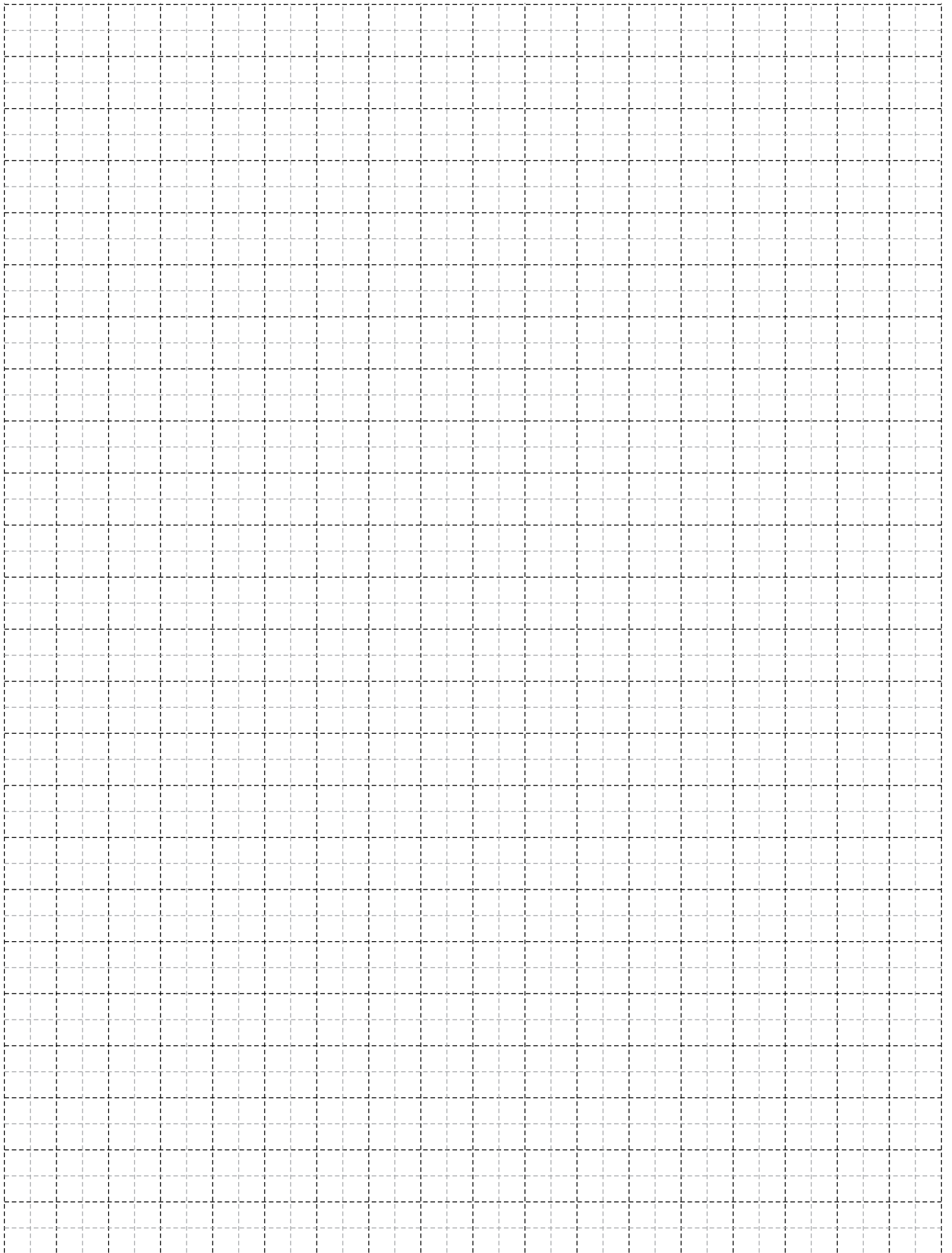

A large, abstract graphic on the left side of the page, composed of several overlapping yellow and orange geometric shapes, including triangles and rectangles, creating a dynamic, angular composition.

Τομές Sections

Πόρτες Εισόδου
Entrance Doors

Μηχανισμός UNIJET
UNIJET Mechanism

Μονόφυλλη πόρτα
ανοιγόμενη μέσα
Single leaf door
inward opening

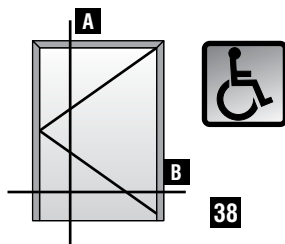

38

A

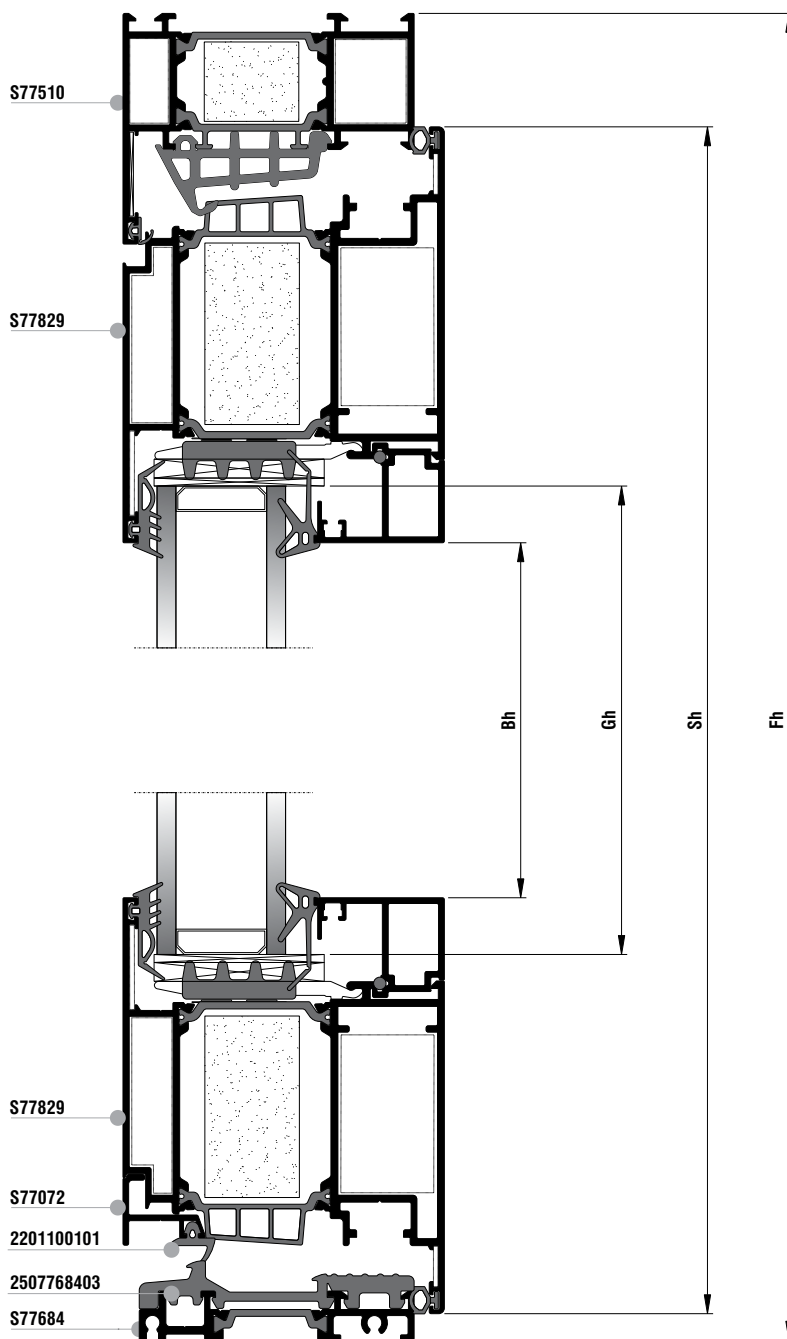

A Εναλλακτική με χρήση ελαστικού χαμηλού κατωκασίου 2507768403
και ελαστικό 2201100101
A Choice using low threshold gasket 2507768403
and gasket 2201100101

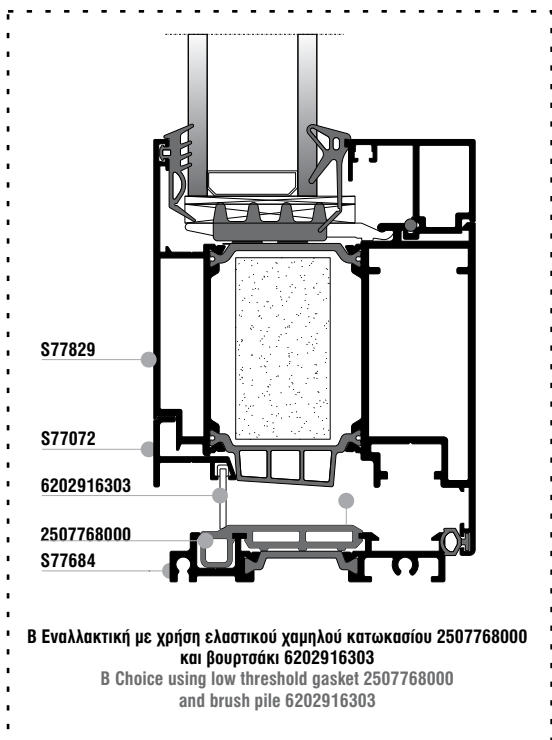

B Εναλλακτική με χρήση ελαστικού χαμηλού κατωκασίου 2507768000
και βουρτσάκι 6202916303
B Choice using low threshold gasket 2507768000
and brush pile 6202916303

Μονόφυλλη πόρτα
ανοιγόμενη μέσα
Single leaf door
inward opening

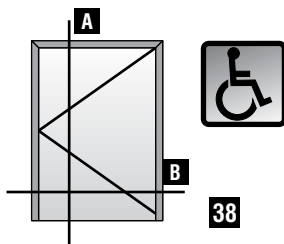

Κάθετη απεικόνιση 90°
Rotate view 90°

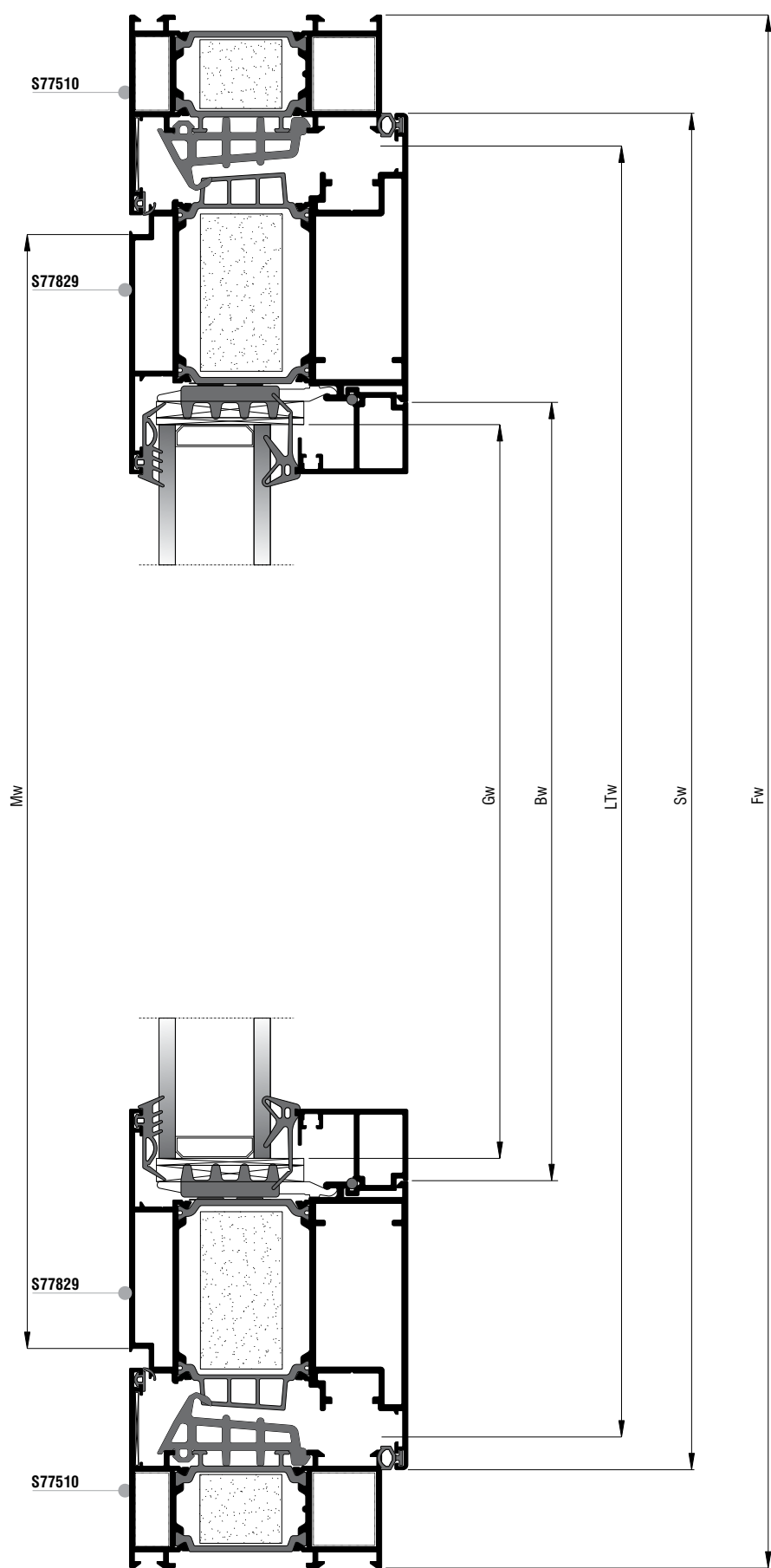

Κοπές προφίλ Profile cuttings			Κοπές εξαρτημάτων Accessory cuttings			
			Κωδικός Code Nr	Εξάρτημα Accessory	Περιγραφή Description	Ποσότητα Quantity
Πλάτος κάσας (S77510) Frame width		1 τεμ.piece	2107792400		Λάστιχο κεντρικό Central gasket	2Fh+Fw
Ύψος κάσας (S77510) Frame height		1 τεμ.piece	2507768403 OR 2507768000		Ελαστικό χαμηλού κατωκασίου Low threshold gasket	LTw
Ύψος κάσας (S77510) Frame height		1 τεμ.piece	2507707203 OR 6202916303		Ελαστικό Νεροσταλάκτη S77072 Water drip gasket	Sw
Πλάτος κατωκασίου για Α.Μ.Ε.Α(S77684) PWD Frame Width		1 τεμ.piece	2206000201		Βουρτσάκι 16mm Brush pile 16mm	Mw
Πλάτος φύλλου (S77829) Sash width		2 τεμ.pieces	2201100101		Ελαστικό φτερού φύλλου Seal gasket sash	2Sh+2Sw
Ύψος φύλλου (S77829) Sash height		2 τεμ.pieces	2007000503		Λάστιχο τζαμιού έξω Outer glazing gasket	2Bw+2Bh
Πλάτος πηχάκι Glazing bead width		2 τεμ.pieces	2001115601		Ελαστικό σφήνα EPDM 4 mm	2Bw+2Bh
Ύψος πηχάκι Glazing bead height		2 τεμ.pieces	2203123003		Ελαστικό για πηχάκι Gasket for glazing bead	2Bw+2Bh
Πλάτος τζαμιού Glazing width		1 τεμ.piece	1405853000		Γωνία σύνδεσης χυτή Die cast corner cleat	2 τεμ.-pieces
Ύψος τζαμιού Glazing height			1405829000		Γωνία σύνδεσης χυτή Die cast corner cleat	2 τεμ.-pieces
Πλάτος Νεροσταλάκτη Waterproofing profile width (S77072)		1 τεμ.piece	1657747400		Γωνία σύνδεσης πρεσαριστή καρφωτή Crimp nail cleat	4 τεμ.-pieces
			1134325800		Γωνία σύνδεσης πρεσαριστή καρφωτή Crimp nail cleat	4 τεμ.-pieces
			1807728001		Γωνία επιπεδότητας Alignment corner	6 τεμ.-pieces
			1807701101		Γωνία επιπεδότητας Alignment corner	4 τεμ.-pieces
			3107768400		Τάπα χαμηλού κατωκασίου S77684 Low threshold cleat for S77684	1 ζευγ.-pair
			3107707203 OR 3107707000		Τάπα Νεροσταλάκτη S77072 Waterdrip cover S77072	1 ζευγ.-pair
			31011501XX		Τάπα Πρόσθετου S77072 Cap for S77072	1 ζευγ.-pair
			31011501XX		Τάπα απορροής Weep hole end cap	Ελάχιστος αριθμός ταπών: Min. number of caps · Fw≤1000mm : 2 τεμ./pieces · Fw≥1000mm : 4 τεμ./pieces
			2557792400		Βουλκανισμένη γωνία Vulcanised corner	2 τεμ.-pieces
			3132502100		NRG BAR	Fw+2Fh
			3132504800		NRG BAR	2Sw+2Sh

Κοπές εξαρτημάτων Accessory cuttings			
Κωδικός Code Nr	Εξάρτημα Accessory	Περιγραφή Description	Ποσότητα Quantity
3131003000		Αφρώδες θερμομονωτικό 30x10 Underglazing foam 30x10	2Sw+2Sh
2907700100		Γέφυρα τακαρίσματος φύλλου Sash glazing bridge	min 4 τεμ.-pieces
2900000200		Τακάκι τζαμιού 2mm 2mm setting block	min 4 τεμ.-pieces
2900000500		Τακάκι τζαμιού 5mm 5mm setting block	min 4 τεμ.-pieces
2907793600		Γέφυρα τακαρίσματος φύλλου Sash glazing bridge	min 5 τεμ.-pieces
2900000200		Τακάκι τζαμιού 2mm 2mm setting block	min 5 τεμ.-pieces
2900000500		Τακάκι τζαμιού 5mm 5mm setting block	min 5 τεμ.-pieces

Δίφυλλη πόρτα
ανοιγόμενη μέσα
Double side-hung door
inward opening

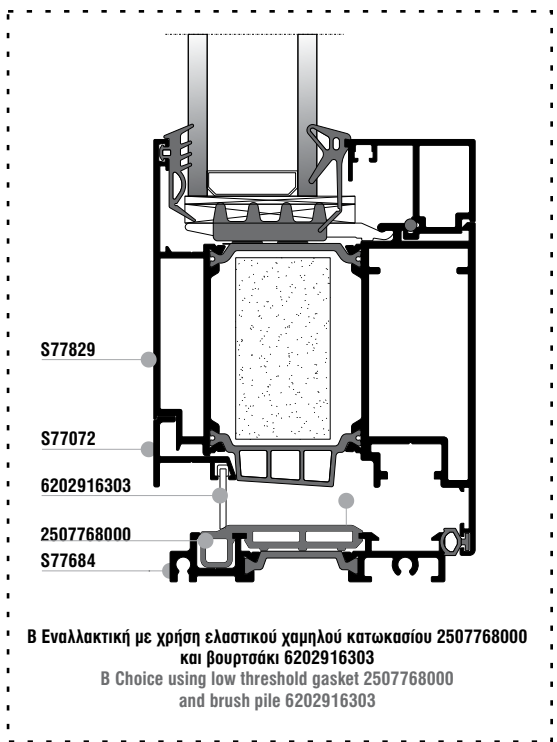
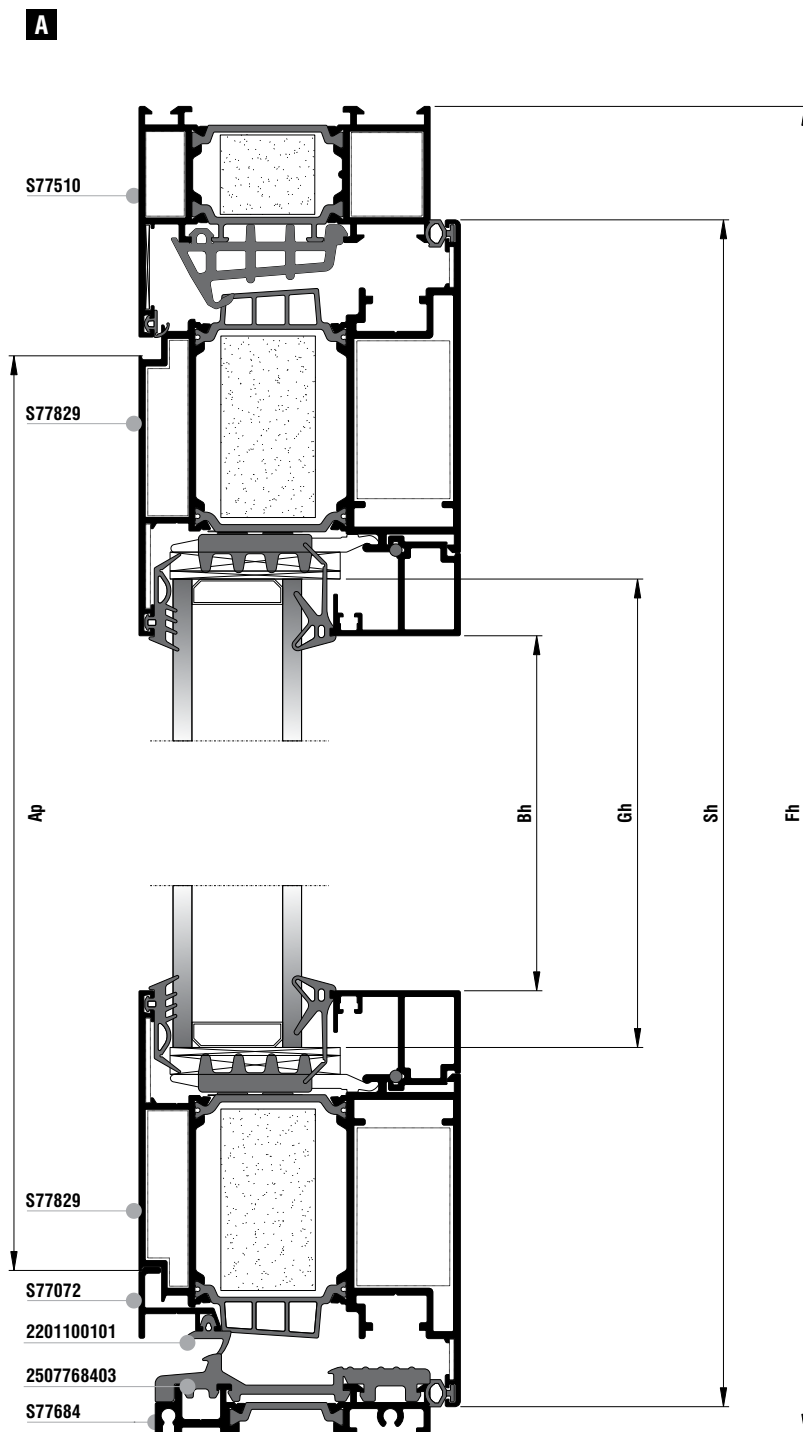
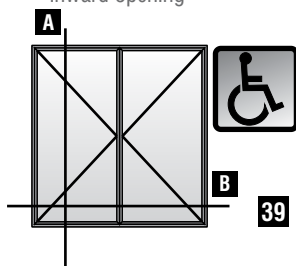

B Εναλλακτική με χρήση ελαστικού χαμηλού κατωκασίου 2507768000 και βουρτσάκι 6202916303
B Choice using low threshold gasket 2507768000 and brush pile 6202916303

A Εναλλακτική με χρήση ελαστικού χαμηλού κατωκασίου 2507768403 και ελαστικό 2201100101
A Choice using low threshold gasket 2507768403 and gasket 2201100101

Δίφυλλη πόρτα
ανοιγόμενη μέσα
Double side-hung door
inward opening

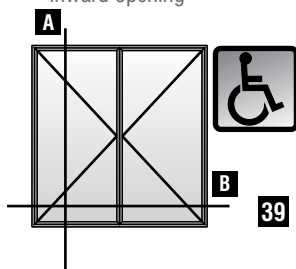

Κάθετη απεικόνιση 90°
Rotate view 90°

B

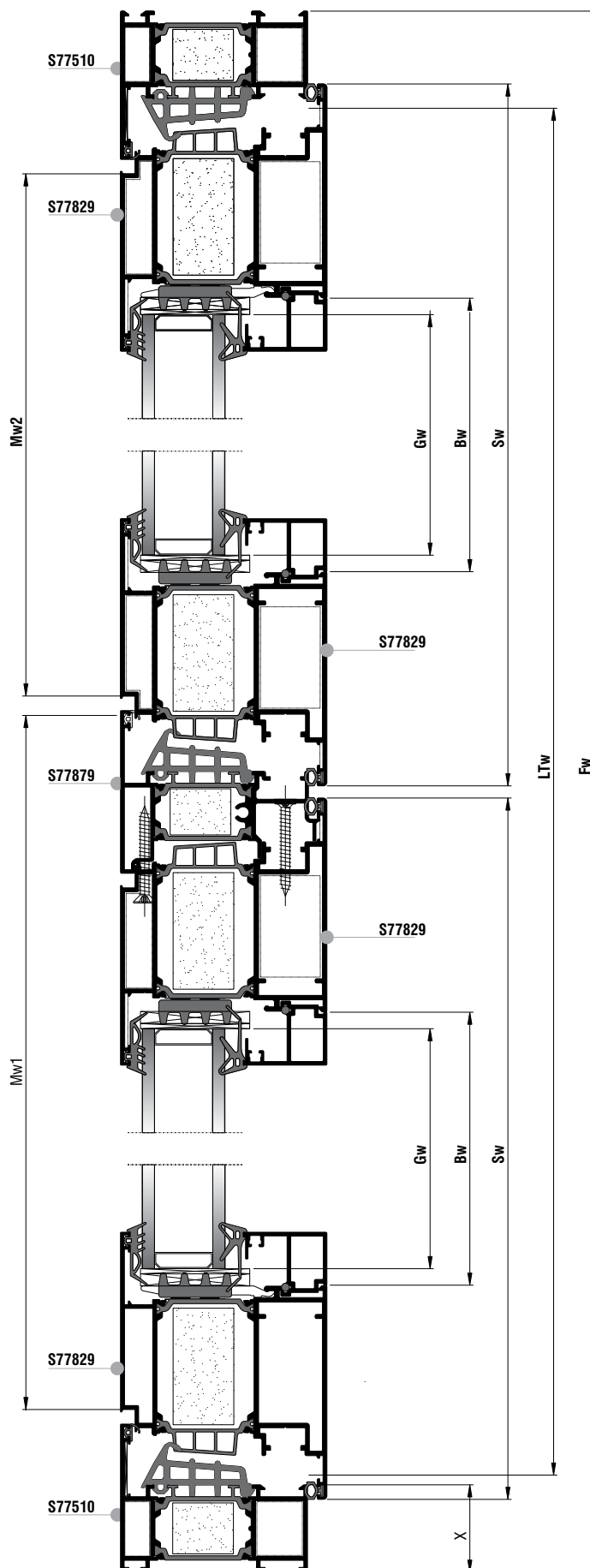

Κοπές προφίλ Profile cuttings		
Πλάτος κάσας (S77510) Frame width		1 τεμ.-piece
Ύψος κάσας (S77510) Frame height		1 τεμ.-piece
Ύψος κάσας (S77510) Frame height		1 τεμ.-piece
Πλάτος κατωκάσιου για Α.Μ.Ε.Α(S77684) PWD Frame Width	$LTw = Fw - 80$	1 τεμ.-piece
Ύψος μπινί (S77879) Sash inversion profile	$Ap = Sh - 72$	1 τεμ.-piece
Πλάτος φύλλου (S77829) Sash width	$Sw = Fw / 2 - X + 3,5$	4 τεμ.-pieces
Ύψος φύλλου (S77829) Sash height	$Sh = Fh - 37$	4 τεμ.-pieces
Πλάτος πηχάκι Glazing bead width	$Bw = Sw - 176,4$	4 τεμ.-pieces
Ύψος πηχάκι Glazing bead height	$Bh = Sh - 220$	4 τεμ.-pieces
Πλάτος τζαμιού Glazing width	$Gw = Sw - 190$	2 τεμ.-pieces
Ύψος τζαμιού Glazing height	$Gh = Sh - 190$	
Πλάτος Νεροσταλάκτη Waterproofing profile width (S77072)	$Mw1 = Sw - 3$	1 τεμ.-piece
Πλάτος Νεροσταλάκτη Waterproofing profile width (S77072)	$Mw2 = Sw - 74$	1 τεμ.-piece

Κοπές εξαρτημάτων Accessory cuttings			
Κωδικός Code Nr	Εξάρτημα Accessory	Περιγραφή Description	Ποσότητα Quantity
2107792400		Λάστιχο κεντρικό Central gasket	3Fh+Fw
2507768403		Ελαστικό χαμηλού κατωκάσιου Low threshold gasket	LTw
(OR) 2507768000		Ελαστικό χαμηλού κατωκάσιου Low threshold gasket	LTw
2507707203		Ελαστικό Νεροσταλάκτη S77072 Water drip gasket	2Sw
(OR) 6202916303		Βουρτσάκι 16mm Brush pile 16mm	Mw1 + Mw2
2206000201		Ελαστικό φτερού φύλλου Seal gasket sash	4Sh + 4Sw
2201100101		Ελαστικό κάσας Frame gasket	3Fh+Fw
2007000503		Λάστιχο τζαμιού έξω Outer glazing gasket	4Bw + 4Bh
2001115601		Ελαστικό σφίνα EPDM 4 mm	4Bw + 4Bh
2203123003		Ελαστικό για πηχάκι Gasket for glazing bead	4Bw + 4Bh
1405853000		Γωνία σύνδεσης χυτή Die cast corner cleat	2 τεμ.-pieces
1405829000		Γωνία σύνδεσης χυτή Die cast corner cleat	2 τεμ.-pieces
1657747400		Γωνία σύνδεσης πρεσαριστή καρφωτή Crimp nail cleat	8 τεμ.-pieces
1134325800		Γωνία σύνδεσης πρεσαριστή καρφωτή Crimp nail cleat	8 τεμ.-pieces
1807728001		Γωνία επιπεδότητας Alignment corner	10 τεμ.-pieces
1807701101		Γωνία επιπεδότητας Alignment corner	8 τεμ.-pieces
3107768400		Τάπα χαμηλού κατωκάσιου S77684 Low threshold cleat for S77684	1 ζευγ.-pair
3007787900		Τάπα Μπινί S77879 End Cap S77879	1 ζευγ.-pair
3107707203		Τάπα Νεροσταλάκτη S77072 Water-drip cover S77072	2 ζευγ.-pair
(OR) 3107707000		Τάπα Πρόσθετου S77072 Cap for S77072	2 ζευγ.-pair
3107707213		Τάπα Νεροσταλάκτη δίφυλλου ΑΜΕΑ Water-drip cover for PWD sashes	1 ζευγ.-pair
31011501XX		Τάπα απορροής Weep hole end cap	Ελάχιστος αριθμός ταπών: Min. number of caps Fw≤1000mm : 2 τεμ./pieces Fw≥1000mm : 4 τεμ./pieces
2557792400		Βουλκανισμένη γωνία Vulcanised corner	2 τεμ.-pieces

Κοπές εξαρτημάτων Accessory cuttings			
Κωδικός Code Nr	Εξάρτημα Accessory	Περιγραφή Description	Ποσότητα Quantity
3132502100		NRG BAR	2Fh+Fw
3132504800		NRG BAR	4Sw+4Sh
3132501900		NRG BAR	Ap
3131003000		Αφρώδες θερμομονωτικό 30x10 Underglazing foam 30x10	4Sw+4Sh
2907700100		Γέφυρα τακαρίσματος φύλλου Sash glazing bridge	min 8 τεμ.-pieces
2900000200		Τακάκι τζαμιού 2mm 2mm setting block	min 8 τεμ.-pieces
2900000500		Τακάκι τζαμιού 5mm 5mm setting block	min 8 τεμ.-pieces
2907793600		Γέφυρα τακαρίσματος φύλλου Sash glazing bridge	min 10 τεμ.-pieces
2900000200		Τακάκι τζαμιού 2mm 2mm setting block	min 10 τεμ.-pieces
2900000500		Τακάκι τζαμιού 5mm 5mm setting block	min 10 τεμ.-pieces

Μονόφυλλη ανοιγόμενη πόρτα
 με ένα σταθερό-ανοιγόμενη μέσα
 One sash door
 with fixed panel-inwards opening

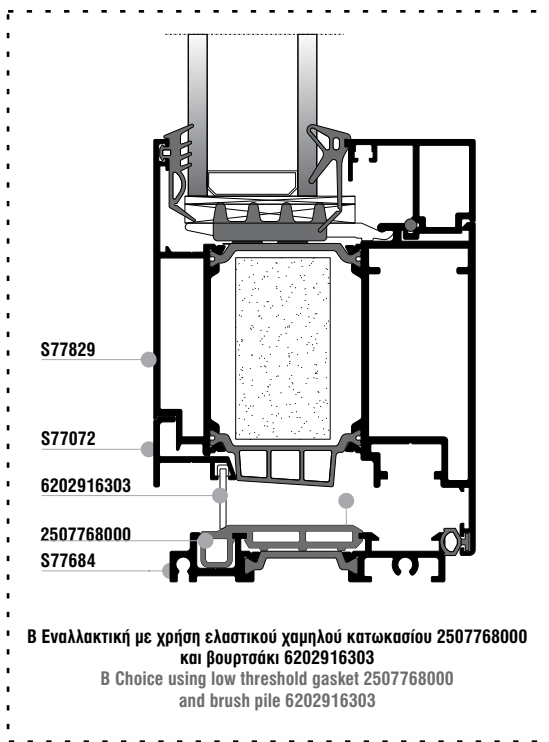
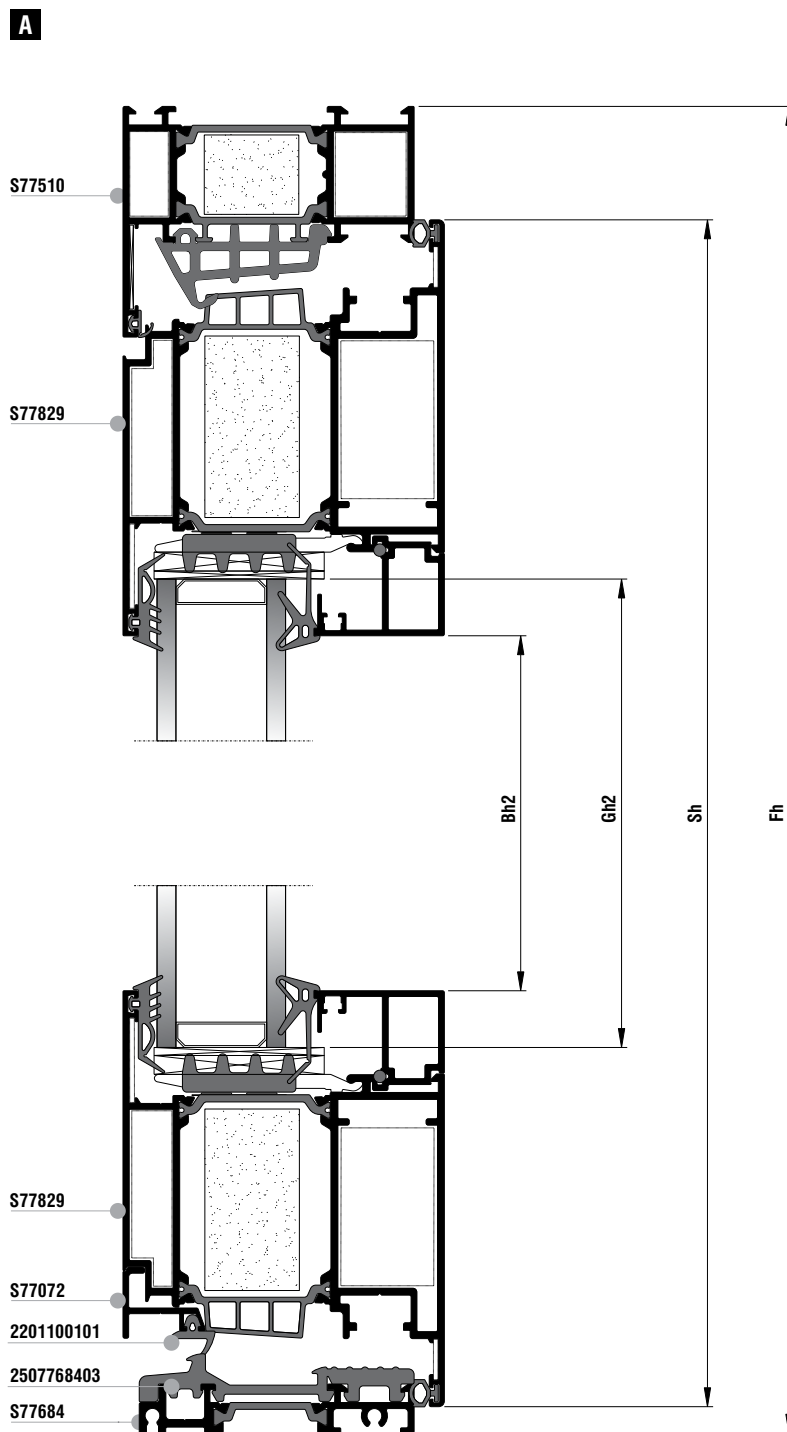
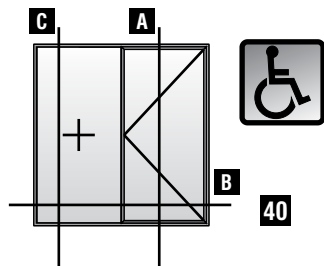

B Εναλλακτική με χρήση ελαστικού χαμηλού κατώκασιου 2507768000 και βουρτσάκι 6202916303
 B Choice using low threshold gasket 2507768000 and brush pile 6202916303

A Εναλλακτική με χρήση ελαστικού χαμηλού κατώκασιου 2507768403 και ελαστικό 2201100101
 A Choice using low threshold gasket 2507768403 and gasket 2201100101

Μονόφυλλη ανοιγόμενη πόρτα
 με ένα σταθερό-ανοιγόμενη μέσα
 One sash door
 with fixed panel-inwards opening

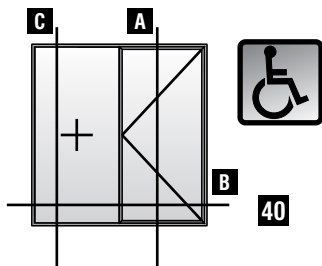

C

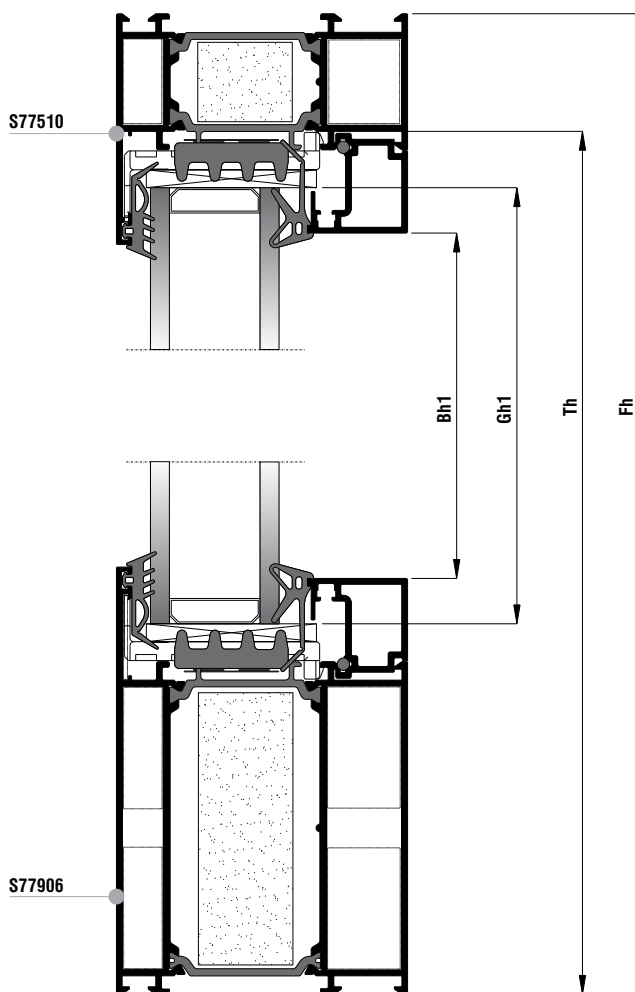

Μονόφυλλη ανοιγόμενη πόρτα
με ένα σταθερό-ανοιγόμενη μέσα
One sash door
with fixed panel-inwards opening

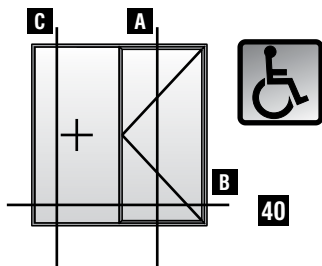

Κάθετη απεικόνιση 90°
Rotate view 90°

B

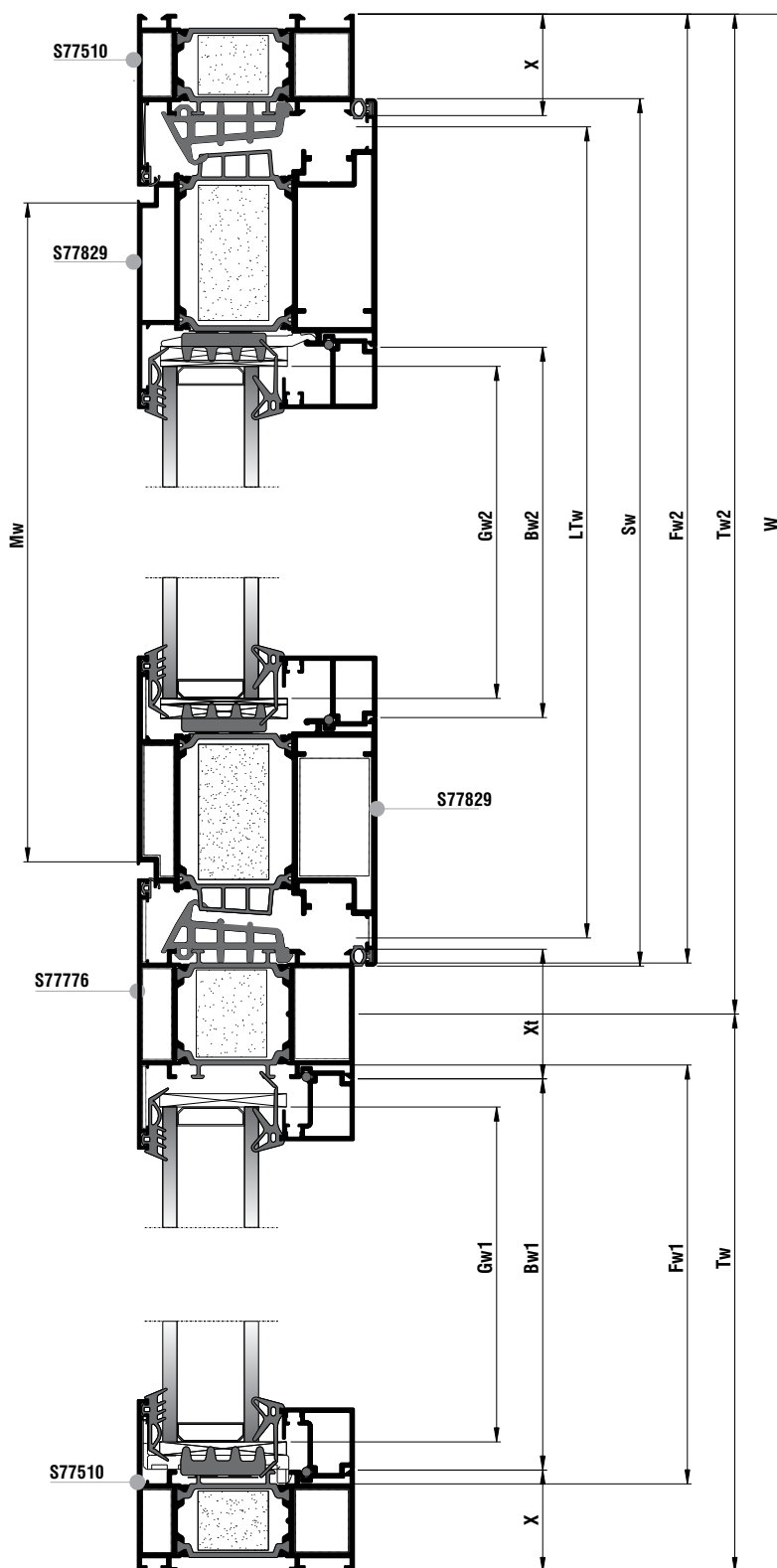

Κοπές προφίλ Profile cuttings		
Πλάτος κάσας (S77510) Frame width		1 τεμ.-piece
Πλάτος ταμπλά (S77906) Bottom Frame width	$Fw1 = Tw - X - (Xt/2) + 9,8$	1 τεμ.-piece
Ύψος κάσας (S77510) Frame height		1 τεμ.-piece
Ύψος κάσας (S77510) Frame height		1 τεμ.-piece
Πλάτος κατακασίου για Α.Μ.Ε.Α (S77684) PWD Frame Width	$LTw = Tw2 - 67$	1 τεμ.-piece
Πλάτος φύλλου (S77829) Sash width	$Sw = Tw2 - 47$	2 τεμ.-pieces
Ύψος φύλλου (S77829) Sash height	$Sh = Fh - 37$	2 τεμ.-pieces
Κοπή Ταυ (S77776) Transom mullion cutting	$Th = Fh - 31,1$	1 τεμ.-piece
Πλάτος πηχάκι σταθερού Glazing bead for fixed width	$Bw1 = Fw1 - 10$	2 τεμ.-pieces
Ύψος πηχάκι σταθερού Glazing bead for fixed height	$Bh1 = Fh - 168$	2 τεμ.-pieces
Πλάτος πηχάκι φύλλου Glazing bead for sash width	$Bw2 = Sw - 176,4$	2 τεμ.-pieces
Ύψος πηχάκι φύλλου Glazing bead for sash height	$Bh2 = Sh - 220$	2 τεμ.-pieces
Πλάτος τζαμιού σταθερού Glazing for fixed width	$Gw1 = Tw - 79$	1 τεμ.-piece
Ύψος τζαμιού σταθερού Glazing for fixed height	$Gh1 = Fh - 144$	
Πλάτος τζαμιού φύλλου Glazing for sash width	$Gw2 = Sw - 190$	1 τεμ.-piece
Ύψος τζαμιού φύλλου Glazing for sash height	$Gh2 = Sh - 190$	
Πλάτος Νεροσταλάκτη Waterproofing profile width (S77072)	$Mw = Sw - 74$	1 τεμ.-piece

Κοπές εξαρτημάτων Accessory cuttings			
Κωδικός Code Nr	Εξάρτημα Accessory	Περιγραφή Description	Ποσότητα Quantity
2107792400		Λάστιχο κεντρικό Central gasket	2Fh + Fw2
2507768403		Ελαστικό χαμηλού κατακασίου Low threshold gasket	LTw
2507768000		Ελαστικό χαμηλού κατακασίου Low threshold gasket	LTw
2507707203		Ελαστικό Νεροσταλάκτη S77072 Water drip gasket	Sw
6202916303		Βουρτσάκι 16mm Brush pile 16mm	Mw
2206000201		Ελαστικό φτερού φύλλου Seal gasket sash	2Sh + 2Sw
2201100101		Ελαστικό κάσας Frame gasket	2Fh + Fw2
2007000503		Λάστιχο τζαμιού έξω Outer glazing gasket	4Bw + 4Bh
2001115601		Ελαστικό σφίνα EPDM 4 mm	4Bw + 4Bh
2203123003		Ελαστικό για πηχάκι Gasket for glazing bead	4Bw + 4Bh
1405853000		Γωνία σύνδεσης χυτή Die cast corner cleat	2 τεμ.-pieces
1405829000		Γωνία σύνδεσης χυτή Die cast corner cleat	2 τεμ.-pieces
1657747400		Γωνία σύνδεσης πρεσαριστή καρφωτή Crimp nail cleat	4 τεμ.-pieces
1134325800		Γωνία σύνδεσης πρεσαριστή καρφωτή Crimp nail cleat	4 τεμ.-pieces
1607733200		Εσωτερικός σύνδεσμος κάσας ταυ 33mm Internal transom mullion frame connector 33mm	5 τεμ.-pieces
1607733201		Εξωτερικός σύνδεσμος κάσας ταυ 33mm External transom mullion frame connector 33mm	5 τεμ.-pieces
1657700200		Αριστερός σύνδεσμος κάσας ταυ-φτερού 22,5mm Left cast T-connector 22,5mm	2 τεμ.-pieces
1657700100		Δεξιός σύνδεσμος κάσας ταυ-φτερού 22,5mm Right cast T-connector 22,5mm	2 τεμ.-pieces
1807728001		Γωνία επιπεδότητας Alignment corner	6 τεμ.-pieces
1807701101		Γωνία επιπεδότητας Alignment corner	4 τεμ.-pieces
3107768400		Τάπα χαμηλού κατακασίου S77684 Low threshold cleat for S77684	1 ζευγ.-pair
3107707203		Τάπα Νεροσταλάκτη S77072 Water-drip cover S77072	1 ζευγ.-pair
3107707000		Τάπα Πρόσθετου S77072 Cap for S77072	1 ζευγ.-pair

Κοπές εξαρτημάτων Accessory cuttings			
Κωδικός Code Nr	Εξάρτημα Accessory	Περιγραφή Description	Ποσότητα Quantity
2557792400		Βουλκανισμένη γωνία Vulcanised corner	2 τεμ.-pieces
3132502100		NRG BAR	2Fh+W
3132503100		NRG BAR	Th
3132504800		NRG BAR	2Sw+2Sh
3132507400		NRG BAR	Fw1
3131003000		Αφρώδες θερμομονωτικό 30x10 Underglazing foam 30x10	4Sw+4Sh
2907700100		Γέφυρα τακαρίσματος φύλλου Sash glazing bridge	min 4 τεμ.-pieces
2900000200		Τακάκι τζαμιού 2mm 2mm setting block	min 4 τεμ.-pieces
2900000500		Τακάκι τζαμιού 5mm 5mm setting block	min 4 τεμ.-pieces
2907793600		Γέφυρα τακαρίσματος φύλλου Sash glazing bridge	min 7 τεμ.-pieces
2900000200		Τακάκι τζαμιού 2mm 2mm setting block	min 5 τεμ.-pieces
2900000500		Τακάκι τζαμιού 5mm 5mm setting block	min 7 τεμ.-pieces
2907700500		Γέφυρα τακαρίσματος κάσας Frame glazing bridge	min 2 τεμ.-pieces
2900000500		Τακάκι τζαμιού 5mm 5mm setting block	min 2 τεμ.-pieces
31011501XX		Τάπα απορροής Weep hole end cap	Ελάχιστος αριθμός ταπών: Min. number of caps · Fw≤1000mm : 2 τεμ./pieces · Fw≥1000mm : 4 τεμ./pieces

Μονόφυλλη πόρτα ανοιγόμενη
μέσα με ανεμοφράκτη
Single leaf door inward
opening with windbreak

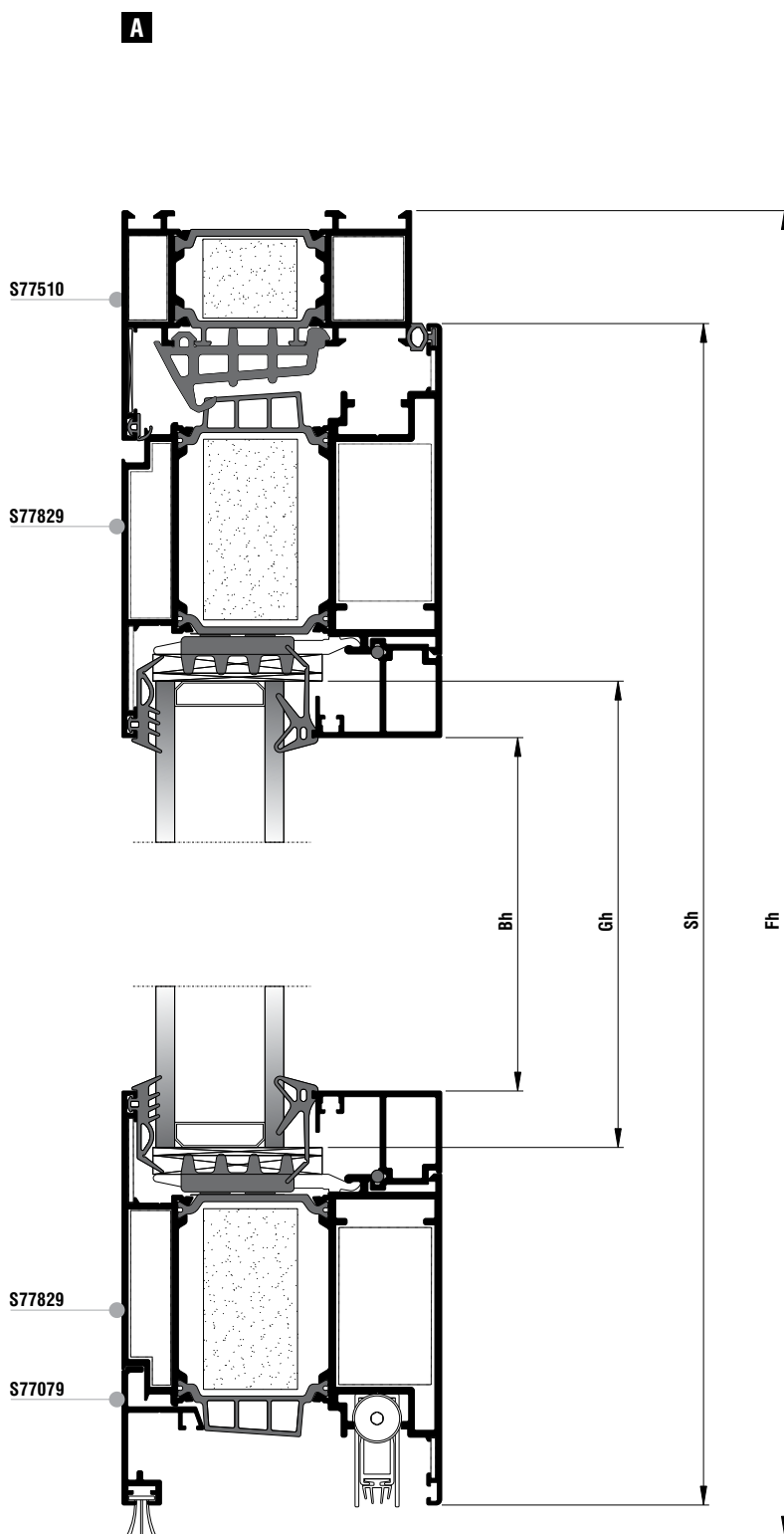
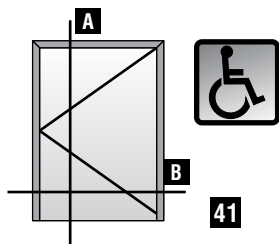

Μονόφυλλη πόρτα ανοιγόμενη
μέσα με ανεμοφράκτη
Single leaf door inward
opening with windbreak

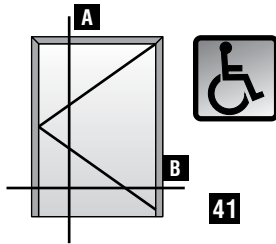



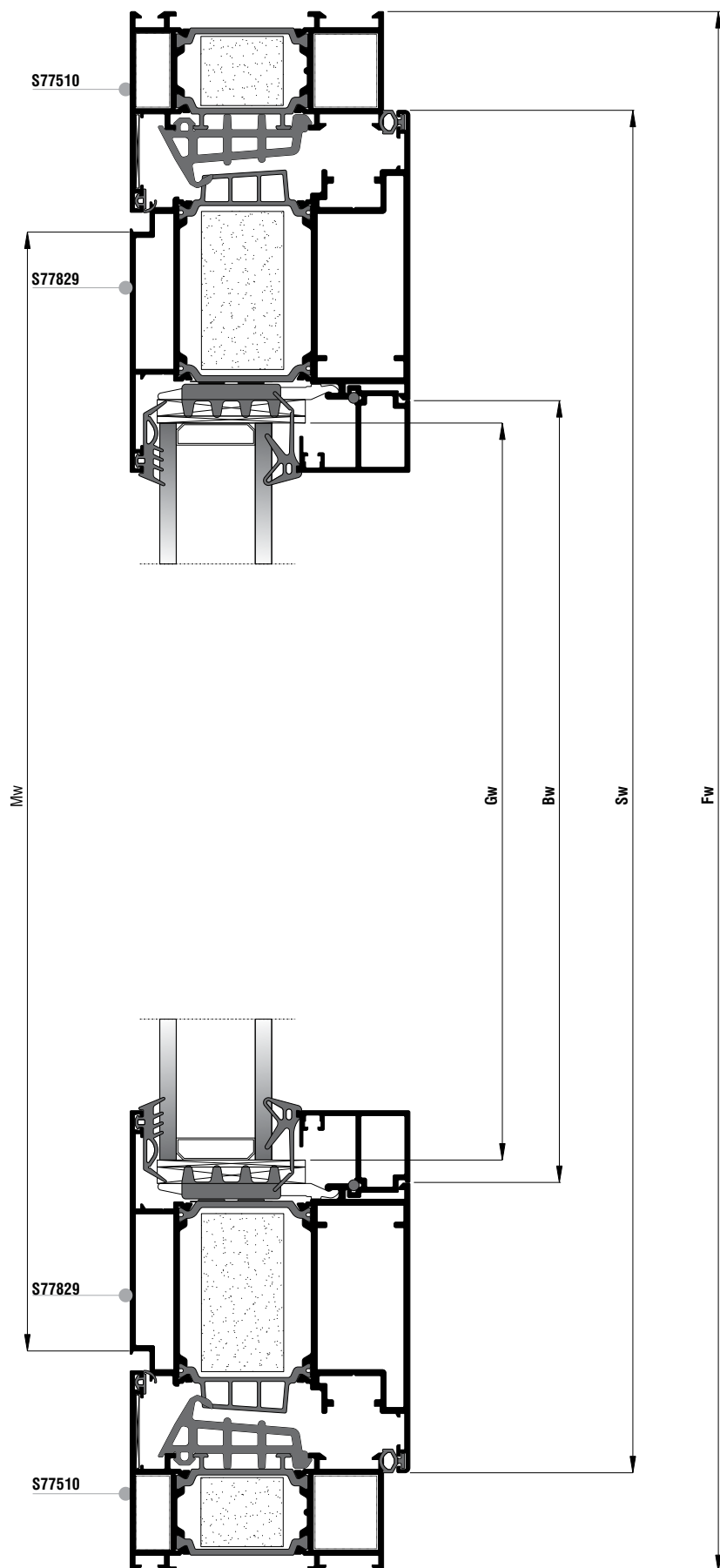



Κάθετη απεικόνιση 90°
Rotate view 90°



Κοπές προφίλ Profile cuttings		
Πλάτος κάσας (S77510) Frame width		1 τεμ.-piece
Ύψος κάσας (S77510) Frame height		1 τεμ.-piece
Ύψος κάσας (S77510) Frame height		1 τεμ.-piece
Πλάτος φύλλου (S77829) Sash width		2 τεμ.-pieces
Ύψος φύλλου (S77829) Sash height		2 τεμ.-pieces
Πλάτος πηχάκι Glazing bead width		2 τεμ.-pieces
Ύψος πηχάκι Glazing bead height		2 τεμ.-pieces
Πλάτος τζαμιού Glazing width		1 τεμ.-piece
Ύψος τζαμιού Glazing height		
Πλάτος Νεροσταλάκτη Waterproofing profile width (S77079)		1 τεμ.-piece

Κοπές εξαρτημάτων Accessory cuttings			
Κωδικός Code Nr	Εξάρτημα Accessory	Περιγραφή Description	Ποσότητα Quantity
2107792400		Λάστιχο κεντρικό Central gasket	2Fh+Fw
2206000201		Ελαστικό φτερού φύλλου Seal gasket sash	2Sh+Sw
2201100101		Ελαστικό κάσας Frame gasket	2Fh+Fw
6206910603		Βουρτσάκι 6,9x12mm 4P Brush weatherstripping pile 6,9x12mm 4P	Sw
2007000503		Λάστιχο τζαμιού έξω Outer glazing gasket	2Bw+2Bh
2001115601		Ελαστικό σφίνα EPDM 4 mm	2Bw+2Bh
2203123003		Ελαστικό για πηχάκι Gasket for glazing bead	2Bw+2Bh
1405853000		Γωνία σύνδεσης χυτή Die cast corner cleat	2 τεμ.-pieces
1405829000		Γωνία σύνδεσης χυτή Die cast corner cleat	2 τεμ.-pieces
1657747400		Γωνία σύνδεσης πρεσαριστή καρφωτή Crimp nail cleat	4 τεμ.-pieces
1134325800		Γωνία σύνδεσης πρεσαριστή καρφωτή Crimp nail cleat	4 τεμ.-pieces
1807728001		Γωνία επιπεδότητας Alignment corner	6 τεμ.-pieces
1807701101		Γωνία επιπεδότητας Alignment corner	4 τεμ.-pieces
3107707203		Τάπα Νεροσταλάκτη S77072 Water-drip cover S77072	1 ζευγ.-pair
31011501XX		Τάπα απορροής Weep hole end cap	Ελάχιστος αριθμός ταπών: Min. number of caps · Fw≤1000mm : 2 τεμ./pieces · Fw≥1000mm : 4 τεμ./pieces
2557792400		Βουλκανισμένη γωνία Vulcanised corner	2 τεμ.-pieces
4718093000 L=930 4718103000 L=1030 4718113000 L=1130 4718123000 L=1230		Ανεμοφράκτης για PVC Groove Windbreak PVC Groove	1 τεμ.-piece
7103000000		Τάπα στεγανοποίησης ανεμοφράκτη Sealing cap for windbreak	2 τεμ.-pieces
3132502100		NRG BAR	Fw+2Fh
3132504800		NRG BAR	2Sw+2Sh
3131003000		Αφρώδες θερμομονωτικό 30x10 Underglazing foam 30x10	2Sw+2Sh

Κοπές εξαρτημάτων Accessory cuttings			
Κωδικός Code Nr	Εξάρτημα Accessory	Περιγραφή Description	Ποσότητα Quantity
2907700100		Γέφυρα τακαρίσματος φύλλου Sash glazing bridge	min 4 τεμ.-pieces
2900000200		Τακάκι τζαμιού 2mm 2mm setting block	min 4 τεμ.-pieces
2900000500		Τακάκι τζαμιού 5mm 5mm setting block	min 4 τεμ.-pieces
2907793600		Γέφυρα τακαρίσματος φύλλου Sash glazing bridge	min 5 τεμ.-pieces
2900000200		Τακάκι τζαμιού 2mm 2mm setting block	min 5 τεμ.-pieces
2900000500		Τακάκι τζαμιού 5mm 5mm setting block	min 5 τεμ.-pieces

Δίφυλλη πόρτα ανοιγόμενη
μέσα με ανεμοφράκτη
Double side-hung door inward
opening with windbreak

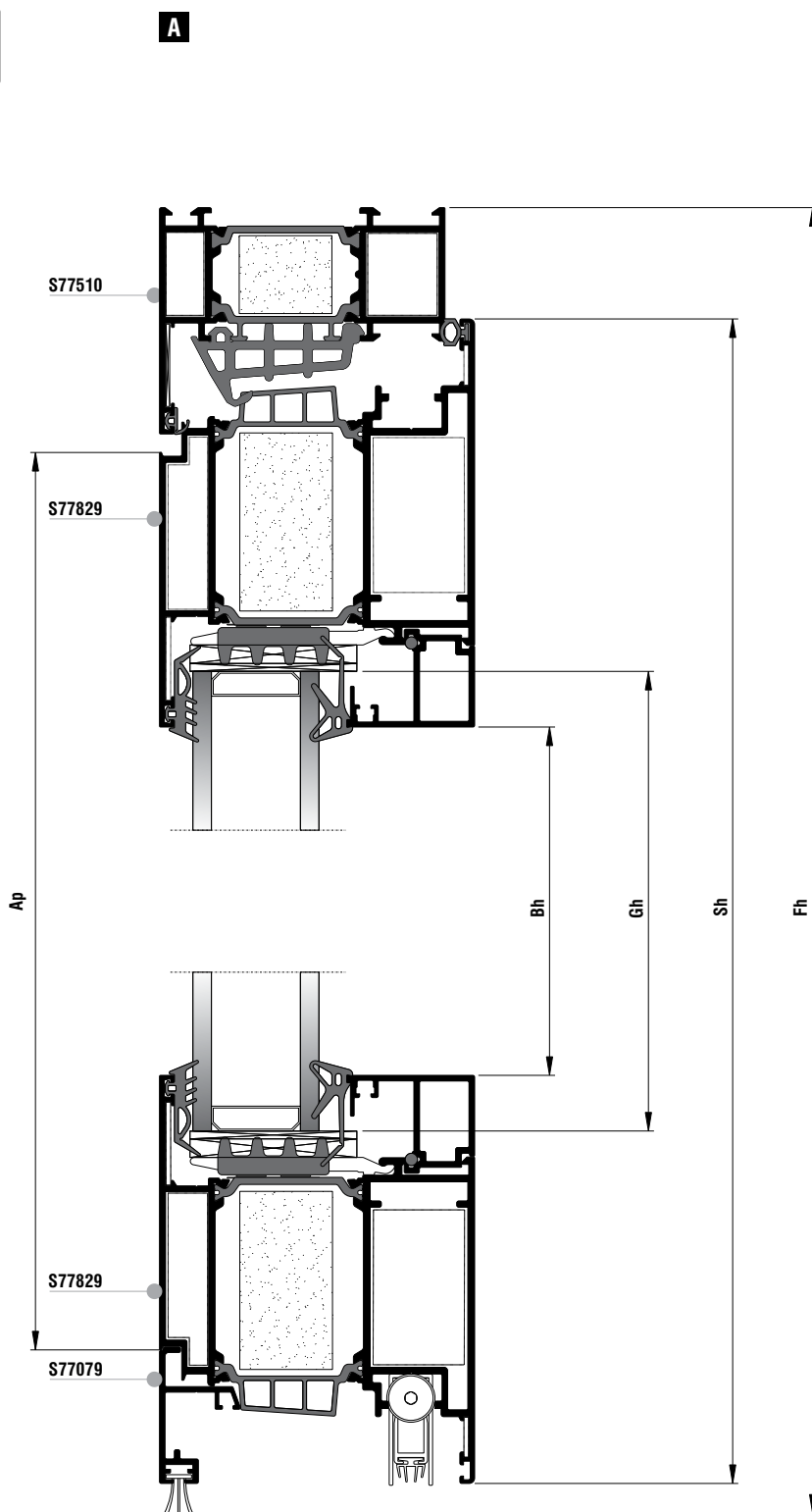
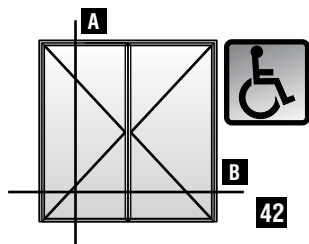

Δίφυλλη πόρτα ανοιγόμενη
μέσα με ανεμοφράκτη
Double side-hung door inward
opening with windbreak

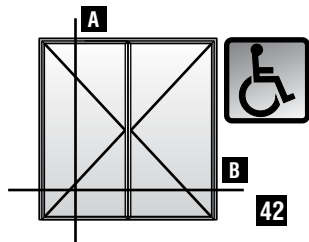

Κάθετη απεικόνιση 90°
Rotate view 90°

B

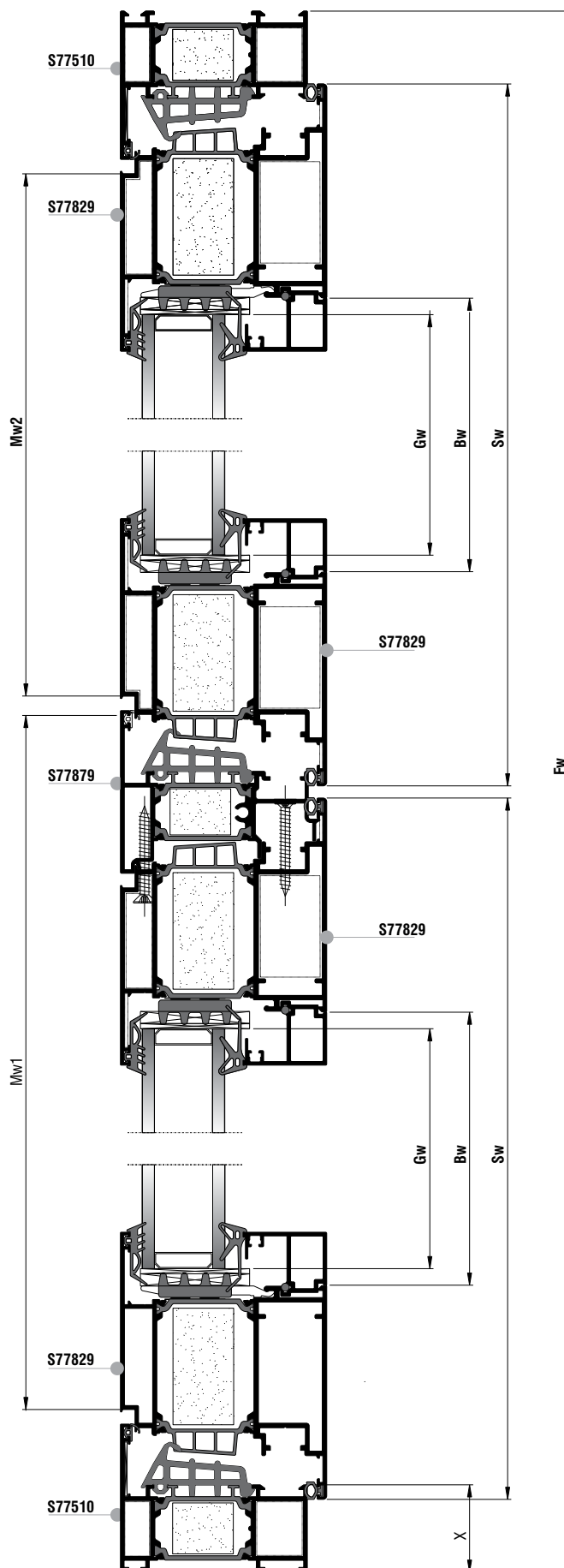

Κοπές προφίλ Profile cuttings			Κοπές εξαρτημάτων Accessory cuttings			
			Κωδικός Code Nr	Εξάρτημα Accessory	Περιγραφή Description	Ποσότητα Quantity
Πλάτος κάσας (S77510) Frame width		1 τεμ.-piece	2107792400		Λάστιχο κεντρικό Central gasket	3Fh+Fw
Ύψος κάσας (S77510) Frame height		1 τεμ.-piece	2206000201		Ελαστικό φτερού φύλλου Seal gasket sash	4Sh+2Sw
Ύψος κάσας (S77510) Frame height		1 τεμ.-piece	2201100101		Ελαστικό κάσας Frame gasket	3Fh+Fw
Ύψος μπινί (S77879) Sash inversion profile		1 τεμ.-piece	6206910603		Βουρτσάκι 6,9x12mm 4P Brush weatherstripping pile 6,9x12mm 4P	2Sw
Πλάτος φύλλου (S77829) Sash width		4 τεμ.-pieces	2007000503		Λάστιχο τζαμιού έξω Outer glazing gasket	4Bw+4Bh
Ύψος φύλλου (S77829) Sash height		4 τεμ.-pieces	2001115601		Ελαστικό σφίγμα EPDM 4 mm	4Bw+4Bh
Πλάτος πηγάκι Glazing bead width		4 τεμ.-pieces	2203123003		Ελαστικό για πηγάκι Gasket for glazing bead	4Bw+4Bh
Ύψος πηγάκι Glazing bead height		4 τεμ.-pieces	1405853000		Γωνία σύνδεσης χυτή Die cast corner cleat	2 τεμ.-pieces
Πλάτος τζαμιού Glazing width		2 τεμ.-pieces	1405829000		Γωνία σύνδεσης χυτή Die cast corner cleat	2 τεμ.-pieces
Ύψος τζαμιού Glazing height		2 τεμ.-pieces	1657747400		Γωνία σύνδεσης πρεσαριστή καρφωτή Crimp nail cleat	8 τεμ.-pieces
Πλάτος νεροσταλάκτη Waterproofing profile width (S77079)		1 τεμ.-piece	1134325800		Γωνία σύνδεσης πρεσαριστή καρφωτή Crimp nail cleat	8 τεμ.-pieces
Πλάτος νεροσταλάκτη Waterproofing profile width (S77079)		1 τεμ.-piece	1807728001		Γωνία επιπεδότητας Alignment corner	10 τεμ.-pieces
Πλάτος νεροσταλάκτη Waterproofing profile width (S77079)		1 τεμ.-piece	1807701101		Γωνία επιπεδότητας Alignment corner	8 τεμ.-pieces
Πλάτος νεροσταλάκτη Waterproofing profile width (S77079)		1 τεμ.-piece	3007787900		Τάπα Μπινί S77879 End Cap S77879	1 ζευγ.-pair
			3107707203		Τάπα Νεροσταλάκτη S77072 Water-drip cover S77072	2 ζευγ.-pair
			3107707213		Τάπα Νεροσταλάκτη δίφυλλου AMEA Water-drip cover for PWD sashes	1 ζευγ.-pair
			31011501XX		Τάπα απορροής Weep hole end cap	Ελάχιστος αριθμός ταπών: Min. number of caps · Fw≤1000mm : 2 τεμ./pieces · Fw≥1000mm : 4 τεμ./pieces
			2557792400		Βουλκανισμένη γωνία Vulcanised corner	2 τεμ.-pieces
			4718093000 L=930 4718103000 L=1030 4718113000 L=1130 4718123000 L=1230		Ανεμοφράκτης για PVC Groove Windbreak PVC Groove	2 τεμ.-pieces
			7103000000		Τάπα στεγανοποίησης ανεμοφράκτη Sealing cap for windbreak	3 τεμ.-pieces

Κοπές εξαρτημάτων Accessory cuttings			
Κωδικός Code Nr	Εξάρτημα Accessory	Περιγραφή Description	Ποσότητα Quantity
3132502100		NRG BAR	Fw+2Fh
3132504800		NRG BAR	4Sw+4Sh
3132501900		NRG BAR	Ap
3131003000		Αφρώδες θερμομονωτικό 30x10 Underglazing foam 30x10	4Sw+4Sh
2907700100		Γέφυρα τακαρίσματος φύλλου Sash glazing bridge	min 8 τεμ.-pieces
2900000200		Τακάκι τζαμιού 2mm 2mm setting block	min 8 τεμ.-pieces
2900000500		Τακάκι τζαμιού 5mm 5mm setting block	min 8 τεμ.-pieces
2907793600		Γέφυρα τακαρίσματος φύλλου Sash glazing bridge	min 10 τεμ.-pieces
2900000200		Τακάκι τζαμιού 2mm 2mm setting block	min 10 τεμ.-pieces
2900000500		Τακάκι τζαμιού 5mm 5mm setting block	min 10 τεμ.-pieces

EX-4152875900		Σύρτης δίφυλλης πόρτας Latch for double door	Προτείνεται για κλείδωμα στο έδαφος Advised for floor locking
EX-4159295200		Αντίκρισμα σύρτη πόρτας Locking plate for door latch	

Μονόφυλλη ανοιγόμενη πόρτα
με ένα σταθερό-ανοιγόμενη μέσα
με ανεμοφράχτη
One sash door
with fixed panel-inwards opening
with windbreak

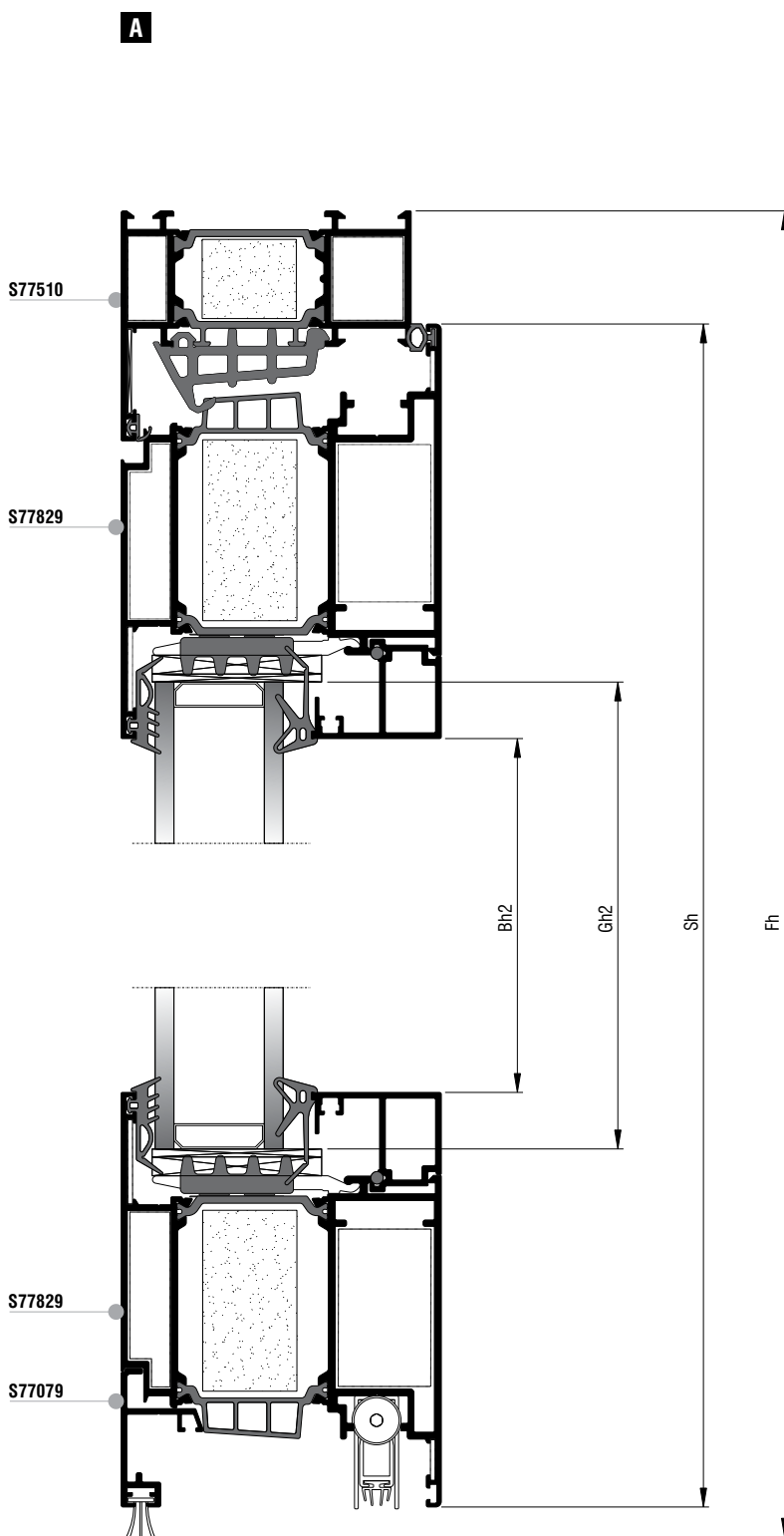
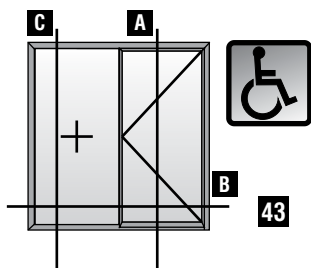

Μονόφυλλη ανοιγόμενη πόρτα
 με ένα σταθερό-ανοιγόμενη μέσα
 με ανεμοφράχτη
 One sash door
 with fixed panel-inwards opening
 with windbreak

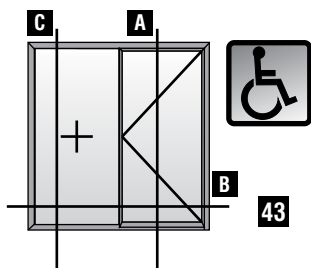

C

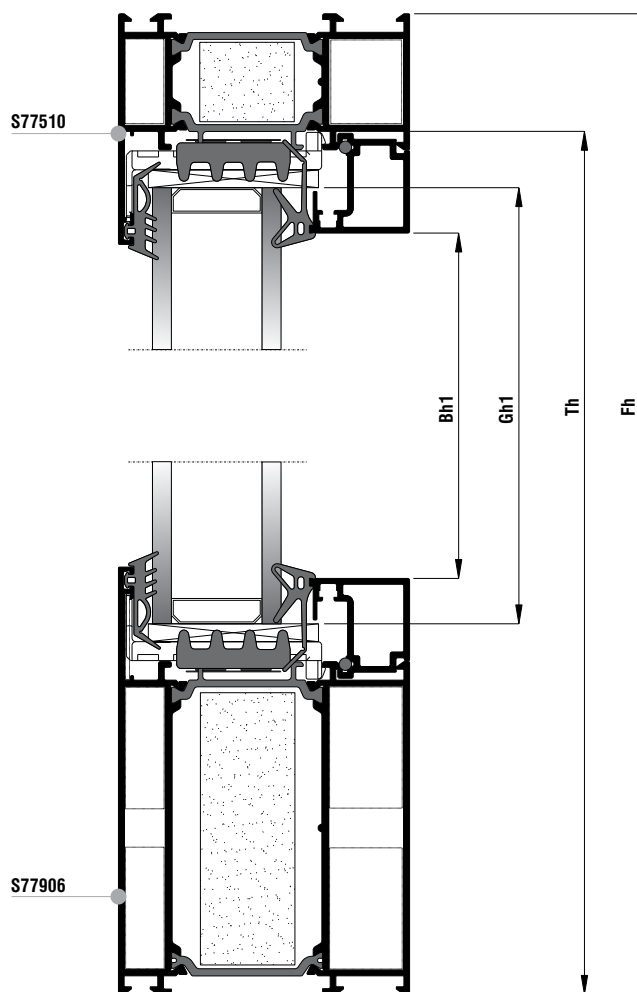

Μονόφυλλη ανοιγόμενη πόρτα
με ένα σταθερό-ανοιγόμενη μέσα
με ανεμοφράχτη
One sash door
with fixed panel-inwards opening
with windbreak

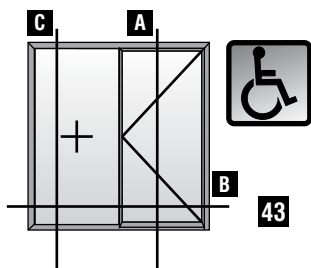

Κάθετη απεικόνιση 90°
Rotate view 90°

B

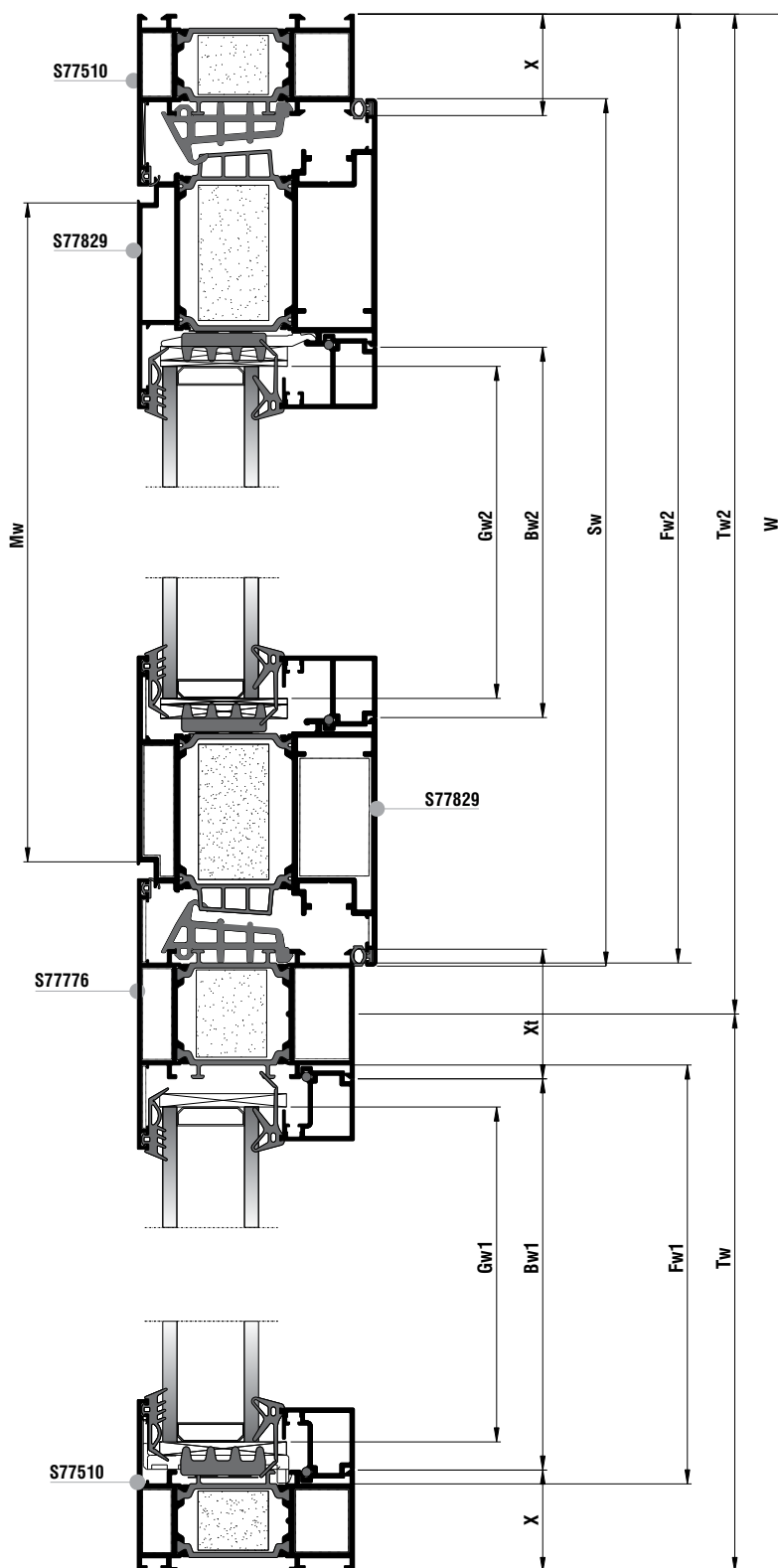

Κοπές προφίλ Profile cuttings			Κοπές εξαρτημάτων Accessory cuttings			
			Κωδικός Code Nr	Εξάρτημα Accessory	Περιγραφή Description	Ποσότητα Quantity
Πλάτος κάσας (S77510) Frame width		1 τεμ.-piece	2107792400		Λάστιχο κεντρικό Central gasket	2Fh+Fw2
Πλάτος ταμπλά (S77906) Bottom Frame width	$Fw1 = Tw - X - (Xt/2) + 9,8$	1 τεμ.-piece	2206000201		Ελαστικό φτερού φύλλου Seal gasket sash	2Sh+Sw
Ύψος κάσας (S77510) Frame height		1 τεμ.-piece	2201100101		Ελαστικό κάσας Frame gasket	2Fh+Fw2
Ύψος κάσας (S77510) Frame height		1 τεμ.-piece	6206910603		Βουρτσάκι 6,9x12mm 4P Brush weatherstripping pile 6,9x12mm 4P	Sw
Πλάτος φύλλου (S77829) Sash width	$Sw = Tw - 2 - 47$	2 τεμ.-pieces	2007000503		Λάστιχο τζαμιού έξω Outer glazing gasket	4Bw+4Bh
Ύψος κάσας (S77510) Frame height		1 τεμ.-piece	2001115601		Ελαστικό σφίνα EPDM 4 mm	4Bw+4Bh
Πλάτος φύλλου (S77829) Sash width	$Sh = Fh - 38$	2 τεμ.-pieces	2203123003		Ελαστικό για πηχάκι Gasket for glazing bead	4Bw+4Bh
Ύψος φύλλου (S77829) Sash height		2 τεμ.-pieces	1405853000		Γωνία σύνδεσης χυτή Die cast corner cleat	2 τεμ.-pieces
Κοπή Ταυ Transom mullion cutting (S77776)	$Th = Fh - 31,1$	1 τεμ.-piece	1405829000		Γωνία σύνδεσης χυτή Die cast corner cleat	2 τεμ.-pieces
Πλάτος πηχάκι σταθερού Glazing bead for fixed width	$Bw1 = Fw1 - 10$	2 τεμ.-pieces	1657747400		Γωνία σύνδεσης πρεσαριστή καρφωτή Crimp nail cleat	4τεμ.-pieces
Ύψος πηχάκι σταθερού Glazing bead for fixed height	$Bh1 = Fh - 168$	2 τεμ.-pieces	1134325800		Γωνία σύνδεσης πρεσαριστή καρφωτή Crimp nail cleat	4 τεμ.-pieces
Πλάτος πηχάκι φύλλου Glazing bead for sash width	$Bw2 = Sw - 176,4$	2 τεμ.-pieces	1807728001		Γωνία επιπεδότητας Alignment corner	6 τεμ.-pieces
Ύψος πηχάκι φύλλου Glazing bead for sash height	$Bh2 = Sh - 220$	2 τεμ.-pieces	1807701101		Γωνία επιπεδότητας Alignment corner	4 τεμ.-pieces
Πλάτος τζαμιού σταθερού Glazing for fixed width	$Gw1 = Tw - 79$	1 τεμ.-piece	1607733200		Εσωτερικός σύνδεσμος κάσας ταυ 33m Internal transom mullion frame connector 33mm	5 τεμ.-pieces
Ύψος τζαμιού σταθερού Glazing for fixed height	$Gh1 = Fh - 144$		1607733201		Εξωτερικός σύνδεσμος κάσας ταυ 33m External transom mullion frame connector 33mm	5 τεμ.-pieces
Πλάτος τζαμιού φύλλου Glazing for sash width	$Gw2 = Sw - 190$	1 τεμ.-piece	1657700200		Αριστερός σύνδεσμος κάσας ταυ-φτερού 22,5m Left cast T-connector 22,5mm	2 τεμ.-pieces
Ύψος τζαμιού φύλλου Glazing for sash height	$Gh2 = Sh - 190$		1657700100		Δεξιός σύνδεσμος κάσας ταυ-φτερού 22,5m Right cast T-connector 22,5mm	2 τεμ.-pieces
Πλάτος Νεροσταλάκτη Waterproofing profile width (S77079)	$Mw = Sw - 74$	1 τεμ.-piece	3107707203		Τάπα Νεροσταλάκτη S77072 Water-drip cover S77072	1 ζευγ.-pair
			31011501XX		Τάπα απορροής Weep hole end cap	Ελάχιστος αριθμός ταπών: Min. number of caps · Fw≤1000mm : 2 τεμ./pieces · Fw≥1000mm : 4 τεμ./pieces
			2557792400		Βουλκανισμένη γωνία Vulcanised corner	2 τεμ.-pieces
			4718093000 L=930 4718103000 L=1030 4718113000 L=1130 4718123000 L=1230		Ανεμοφράκτης για PVC Groove Windbreak PVC Groove	1 τεμ.-piece
			7103000000		Τάπα στεγανοποίησης ανεμοφράκτη Sealing cap for windbreak	2 τεμ.-pieces

Κοπές εξαρτημάτων Accessory cuttings			
Κωδικός Code Nr	Εξάρτημα Accessory	Περιγραφή Description	Ποσότητα Quantity
3132502100		NRG BAR	2Fh+W
3132503100		NRG BAR	Th
3132504800		NRG BAR	2Sw+2Sh
3132507400		NRG BAR	Fw1
3131003000		Αφρώδες θερμομονωτικό 30x10 Underglazing foam 30x10	4Sw+4Sh
2907700100		Γέφυρα τακαρίσματος φύλλου Sash glazing bridge	min 4 τεμ.-pieces
2900000200		Τακάκι τζαμιού 2mm 2mm setting block	min 4 τεμ.-pieces
2900000500		Τακάκι τζαμιού 5mm 5mm setting block	min 4 τεμ.-pieces
2907793600		Γέφυρα τακαρίσματος φύλλου Sash glazing bridge	min 7 τεμ.-pieces
2900000200		Τακάκι τζαμιού 2mm 2mm setting block	min 5 τεμ.-pieces
2900000500		Τακάκι τζαμιού 5mm 5mm setting block	min 7 τεμ.-pieces
2907700500		Γέφυρα τακαρίσματος κάσας Frame glazing bridge	min 2 τεμ.-pieces
2900000500		Τακάκι τζαμιού 5mm 5mm setting block	min 2 τεμ.-pieces

Μονόφυλλη πόρτα
ανοιγόμενη έξω
Single leaf door
outward opening

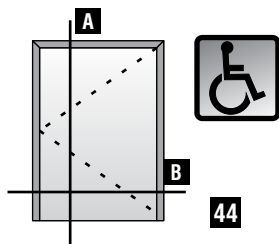

A

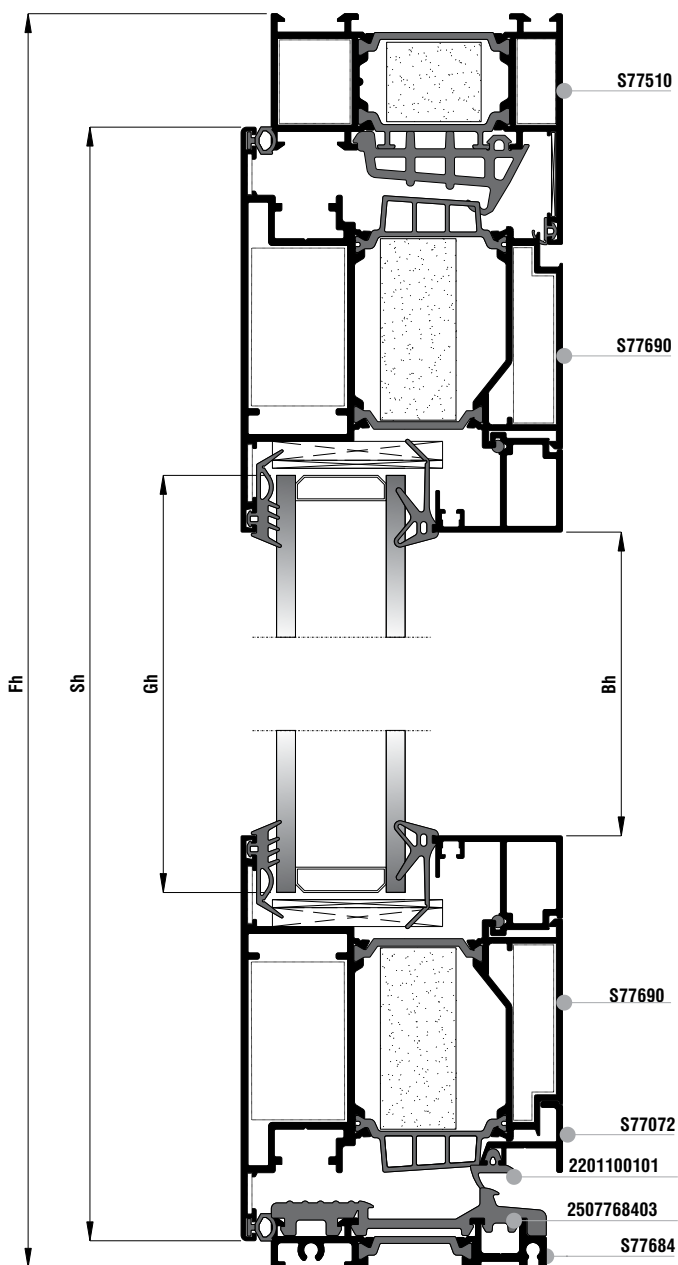

A Εναλλακτική με χρήση ελαστικού χαμηλού κατωκασίου 2507768403 και ελαστικό 2201100101
A Choice using low threshold gasket 2507768403 and gasket 2201100101

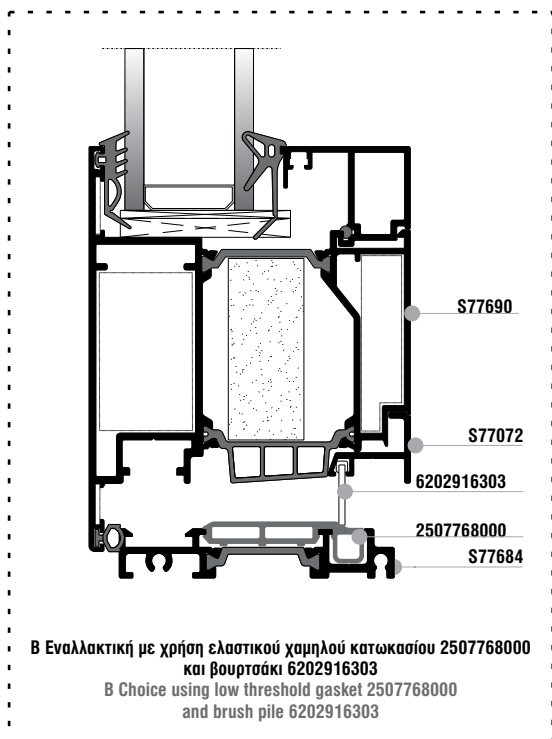

B Εναλλακτική με χρήση ελαστικού χαμηλού κατωκασίου 2507768000 και βουρτσάκι 6202916303
B Choice using low threshold gasket 2507768000 and brush pile 6202916303

Μονόφυλλη πόρτα
ανοιγόμενη έξω
Single leaf door
outward opening

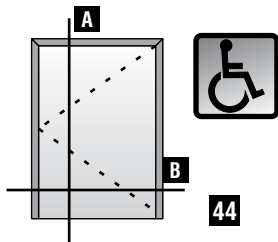

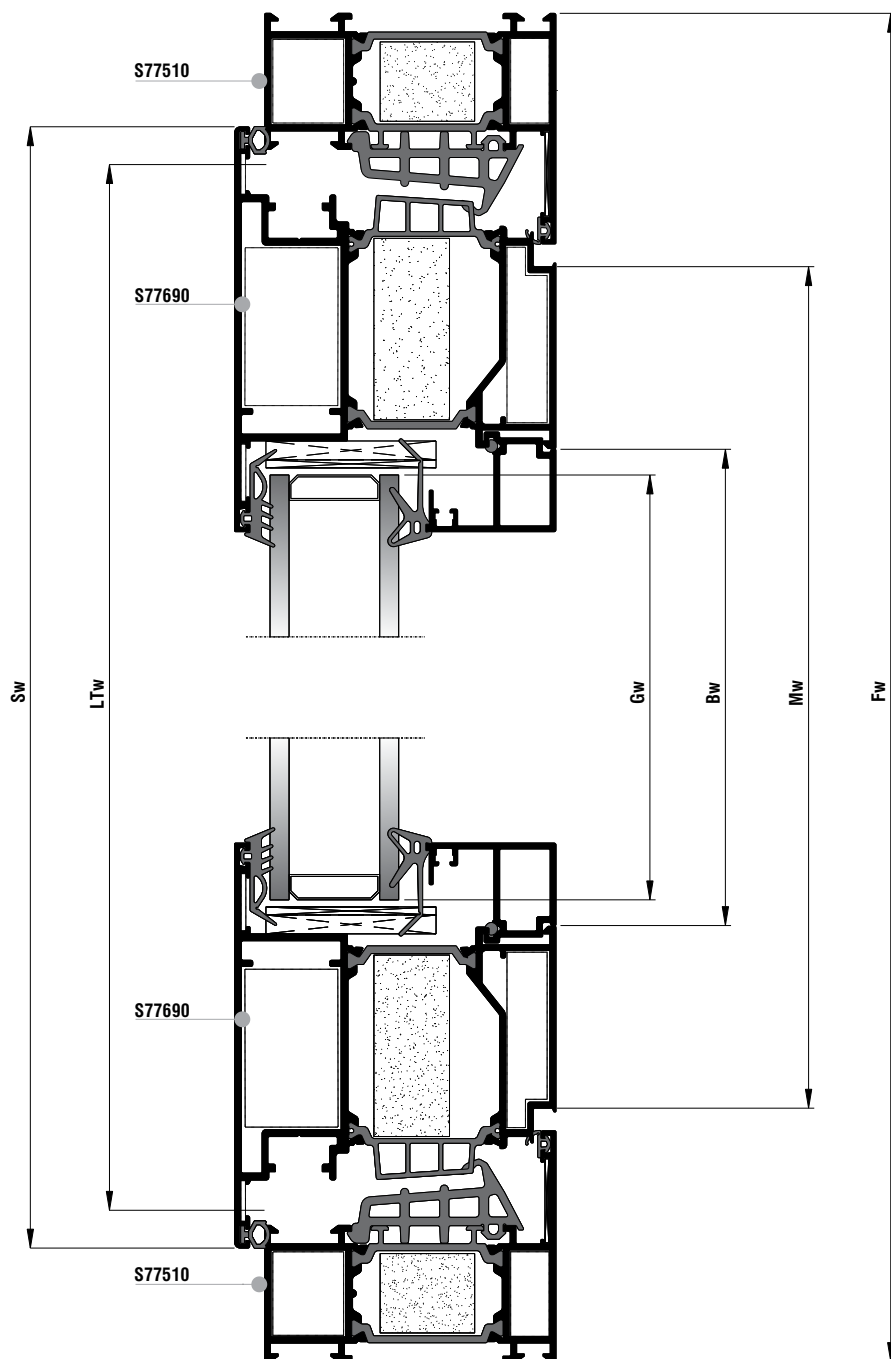

Κάθετη απεικόνιση 90°
Rotate view 90°

B



Κοπές προφίλ Profile cuttings			Κοπές εξαρτημάτων Accessory cuttings			
			Κωδικός Code Nr	Εξάρτημα Accessory	Περιγραφή Description	Ποσότητα Quantity
Πλάτος κάσας (S77510) Frame width		1 τεμ.-piece	2107792400		Λάστιχο κεντρικό Central gasket	2Fh+Fw
Ύψος κάσας (S77510) Frame height		1 τεμ.-piece	2507768403 OR 2507768000		Ελαστικό χαμηλού κατωκασίου Low threshold gasket	LTw
Ύψος κάσας (S77510) Frame height		1 τεμ.-piece	2507707203 OR 6202916303		Ελαστικό Νεροσταλάκτη S77072 Water drip gasket	Sw
Πλάτος κατωκασίου για Α.Μ.Ε.Α(S77684) PWD Frame Width		1 τεμ.-piece	2206000201		Βουρτσάκι 16mm Brush pile 16mm	Mw
Πλάτος φύλλου (S77690) Sash width		2 τεμ.-pieces	2201100101		Ελαστικό φτερού φύλλου Seal gasket sash	2Sh+2Sw
Ύψος φύλλου (S77690) Sash height		2 τεμ.-pieces	2007000503		Λάστιχο τζαμιού έξω Outer glazing gasket	2Bw+2Bh
Πλάτος πηχάκι Glazing bead width		2 τεμ.-pieces	2001115601		Ελαστικό σφίνα EPDM 4 mm	2Bw+2Bh
Ύψος πηχάκι Glazing bead height		2 τεμ.-pieces	2203123003		Ελαστικό για πηχάκι Gasket for glazing bead	2Bw+2Bh
Πλάτος τζαμιού Glazing width		1 τεμ.-piece	1405853000		Γωνία σύνδεσης χυτή Die cast corner cleat	2 τεμ.-pieces
Ύψος τζαμιού Glazing height			1405829000		Γωνία σύνδεσης χυτή Die cast corner cleat	2 τεμ.-pieces
Πλάτος Νεροσταλάκτη Waterproofing profile width (S77072)		1 τεμ.-piece	1657747400		Γωνία σύνδεσης πρεσαριστή καρφωτή Crimp nail cleat	4 τεμ.-pieces
			1134325800		Γωνία σύνδεσης πρεσαριστή καρφωτή Crimp nail cleat	4 τεμ.-pieces
			1807728001		Γωνία επιπεδότητας Alignment corner	2 τεμ.-pieces
			1807715501		Γωνία επιπεδότητας Alignment corner	4 τεμ.-pieces
			1807701101		Γωνία επιπεδότητας Alignment corner	4 τεμ.-pieces
			3107768400		Τάπα χαμηλού κατωκασίου S77684 Low threshold cleat for S77684	1 ζευγ.-pair
			3107707203 OR 3107707000		Τάπα Νεροσταλάκτη S77072 Water-drip cover S77072	1 ζευγ.-pair
			2557792400		Βουλκανισμένη γωνία Vulcanised corner	2 τεμ.-pieces
			3132502100		NRG BAR	Fw+2Fh
			3132004800		NRG BAR	2Sw+2Sh

Κοπές εξαρτημάτων Accessory cuttings			
Κωδικός Code Nr	Εξάρτημα Accessory	Περιγραφή Description	Ποσότητα Quantity
2900000400		Τακάκι τζαμιού 4mm 4mm setting block	min 4 τεμ.-pieces
2900000500		Τακάκι τζαμιού 5mm 5mm setting block	min 4 τεμ.-pieces
3131003000		Αφρώδες θερμομονωτικό 30x10 Underglazing foam 30x10	2Sw + 2Sh

Δίφυλλη πόρτα
ανοιγόμενη έξω
Double side-hung door
outward opening

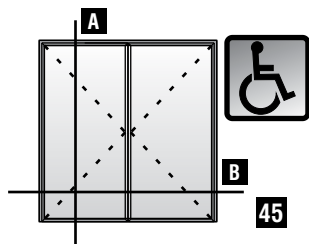

A

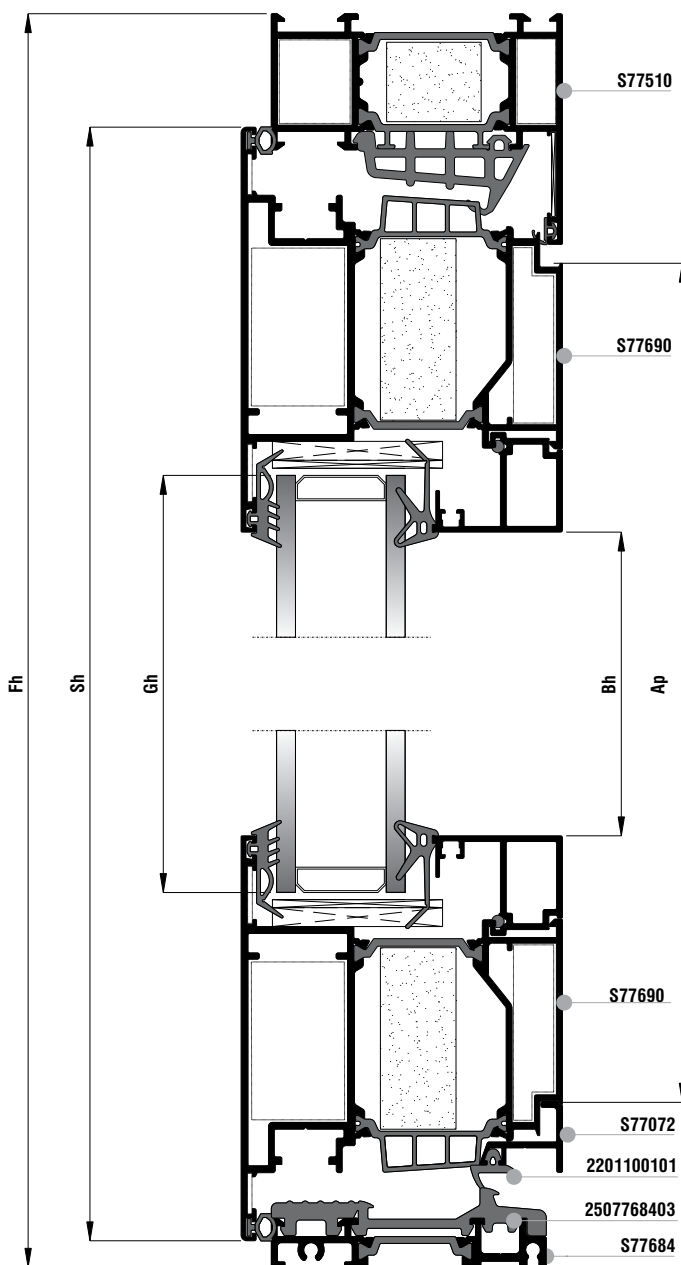

A Εναλλακτική με χρήση ελαστικού χαμηλού κατωκασίου 2507768403 και ελαστικό 2201100101
A Choice using low threshold gasket 2507768403 and gasket 2201100101

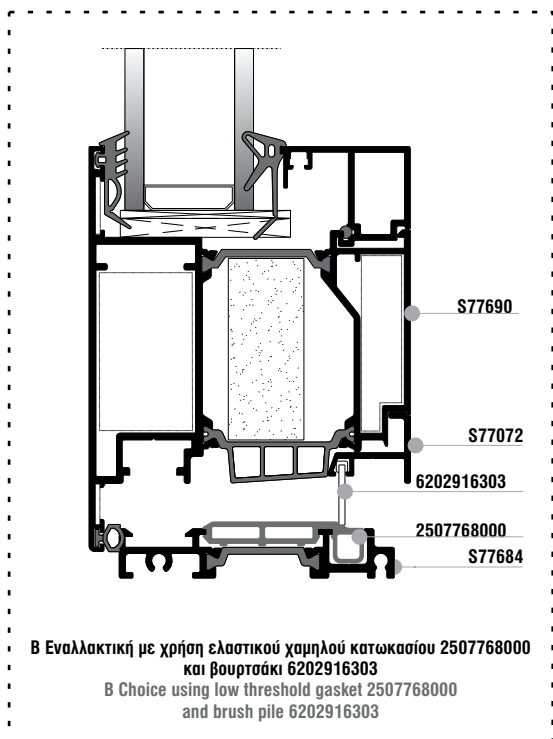

B Εναλλακτική με χρήση ελαστικού χαμηλού κατωκασίου 2507768000 και βουρτσάκι 6202916303
B Choice using low threshold gasket 2507768000 and brush pile 6202916303

Δίφυλλη πόρτα
ανοιγόμενη έξω
Double side-hung door
outward opening

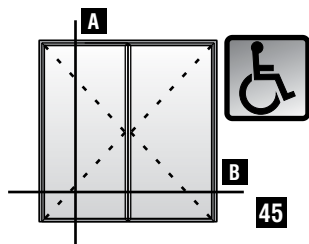





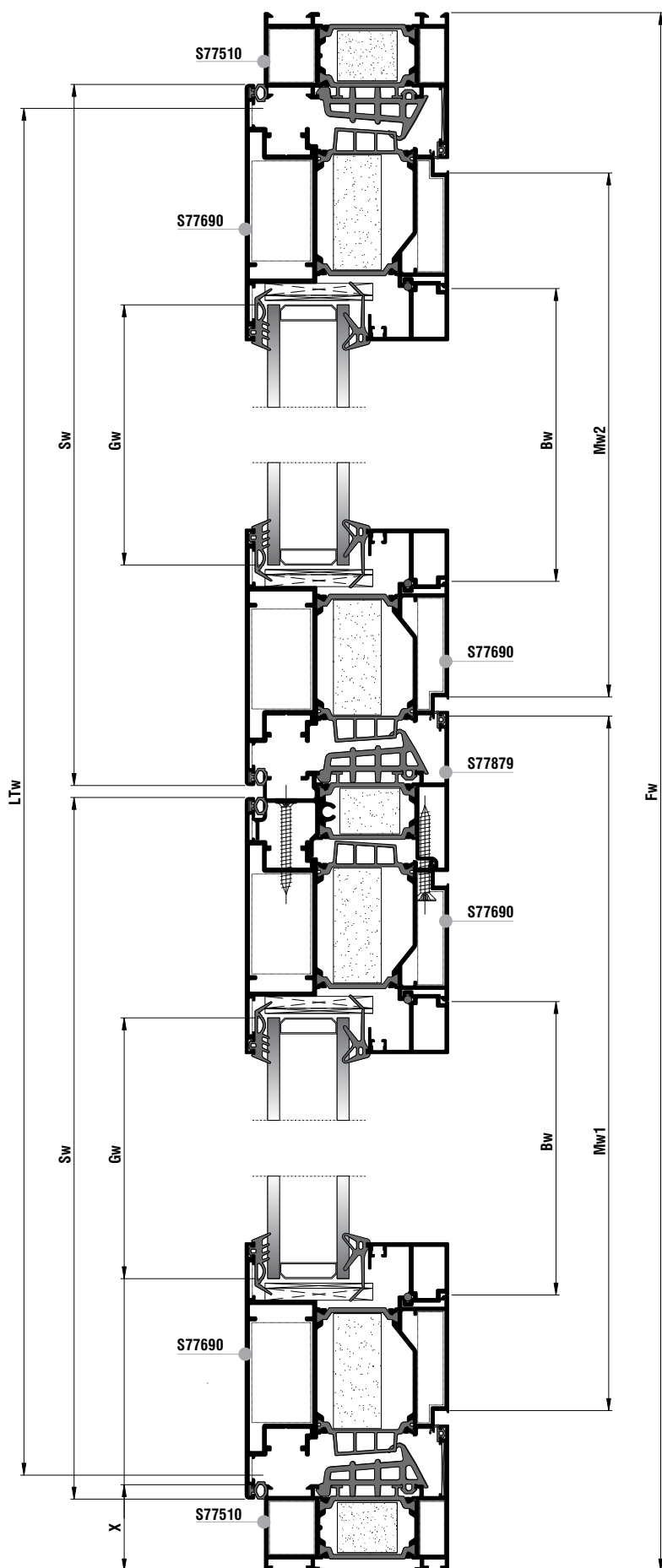

Κάθετη απεικόνιση 90°
Rotate view 90°

B



Κοπές προφίλ Profile cuttings			Κοπές εξαρτημάτων Accessory cuttings			
			Κωδικός Code Nr	Εξάρτημα Accessory	Περιγραφή Description	Ποσότητα Quantity
Πλάτος κάσας (S77510) Frame width		1 τεμ.-piece	2107792400		Λάστιχο κεντρικό Central gasket	3Fh+Fw
Ύψος κάσας (S77510) Frame height		1 τεμ.-piece	2507768403 OR 2507768000		Ελαστικό χαμηλού κατωκασίου Low threshold gasket	LTw
Ύψος κάσας (S77510) Frame height		1 τεμ.-piece	2507707203 OR 6202916303		Ελαστικό Νεροσταλάκτη S77072 Water drip gasket	2Sw
Πλάτος κατωκασίου για Α.ΜΕ.Α(S77684) PWD Frame Width		1 τεμ.-piece	2206000201		Βουρτσάκι 16mm Brush pile 16mm	Mw1 + Mw2
Ύψος μπινι (S77879) Sash inversion profile		1 τεμ.-piece	2201100101		Ελαστικό κάσας Frame gasket	3Fh+Fw
Πλάτος φύλλου (S77690) Sash width		4 τεμ.-pieces	2007000503		Λάστιχο τζαμιού έξω Outer glazing gasket	4Bw + 4Bh
Ύψος φύλλου (S77690) Sash height		4 τεμ.-pieces	2001115601		Ελαστικό σφίνα EPDM 4 mm	4Bw + 4Bh
Πλάτος πηχάκι Glazing bead width		4 τεμ.-pieces	2203123003		Ελαστικό για πηχάκι Gasket for glazing bead	4Bw + 4Bh
Ύψος πηχάκι Glazing bead height		4 τεμ.-pieces	1405853000		Γωνία σύνδεσης χυτή Die cast corner cleat	2 τεμ.-pieces
Πλάτος τζαμιού Glazing width		2 τεμ.-pieces	1405829000		Γωνία σύνδεσης χυτή Die cast corner cleat	2 τεμ.-pieces
Ύψος τζαμιού Glazing height			1657747400		Γωνία σύνδεσης πρεσαριστή καρφωτή Crimp nail cleat	8 τεμ.-pieces
Πλάτος Νεροσταλάκτη Waterproofing profile width (S77072)		1 τεμ.-piece	1134325800		Γωνία σύνδεσης πρεσαριστή καρφωτή Crimp nail cleat	8 τεμ.-pieces
Πλάτος Νεροσταλάκτη Waterproofing profile width (S77072)		1 τεμ.-piece	1807728001		Γωνία επιπεδότητας Alignment corner	2 τεμ.-pieces
			1807715501		Γωνία επιπεδότητας Alignment corner	8 τεμ.-pieces
			1807701101		Γωνία επιπεδότητας Alignment corner	8 τεμ.-pieces
			3107768400		Τάπα χαμηλού κατωκασίου S77684 Low threshold cleat for S77684	1 ζευγ.-pair
			3007787900		Τάπα Μπινι S77879 End Cap S77879	1 ζευγ.-pair
			3107707203 OR 3107707000		Τάπα Νεροσταλάκτη S77072 Water-drip cover S77072	2 ζευγ.-pair
			3107707213		Τάπα Νεροσταλάκτη δίφυλλου ΑΜΕΑ Water-drip cover for PWD sashes	1 ζευγ.-pair
			2557792400		Βουλκανισμένη γωνία Vulcanised corner	2 τεμ.-pieces

Κοπές εξαρτημάτων Accessory cuttings			
Κωδικός Code Nr	Εξάρτημα Accessory	Περιγραφή Description	Ποσότητα Quantity
3132502100		NRG BAR	2Fh+Fw
3132004800		NRG BAR	4Sw+4Sh
3132501900		NRG BAR	Αρ
3131003000		Αφρώδες θερμομονωτικό 30x10 Underglazing foam 30x10	4Sw+4Sh
2900000400		Τακάκι τζαμιού 4mm 4mm setting block	min 8 τεμ.-pieces
2900000500		Τακάκι τζαμιού 5mm 5mm setting block	min 8 τεμ.-pieces

Μονόφυλλη ανοιγόμενη πόρτα
με ένα σταθερό-ανοιγόμενη έξω
One sash door
with fixed panel-outwards opening

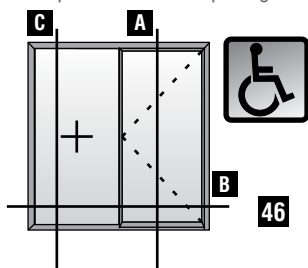

A

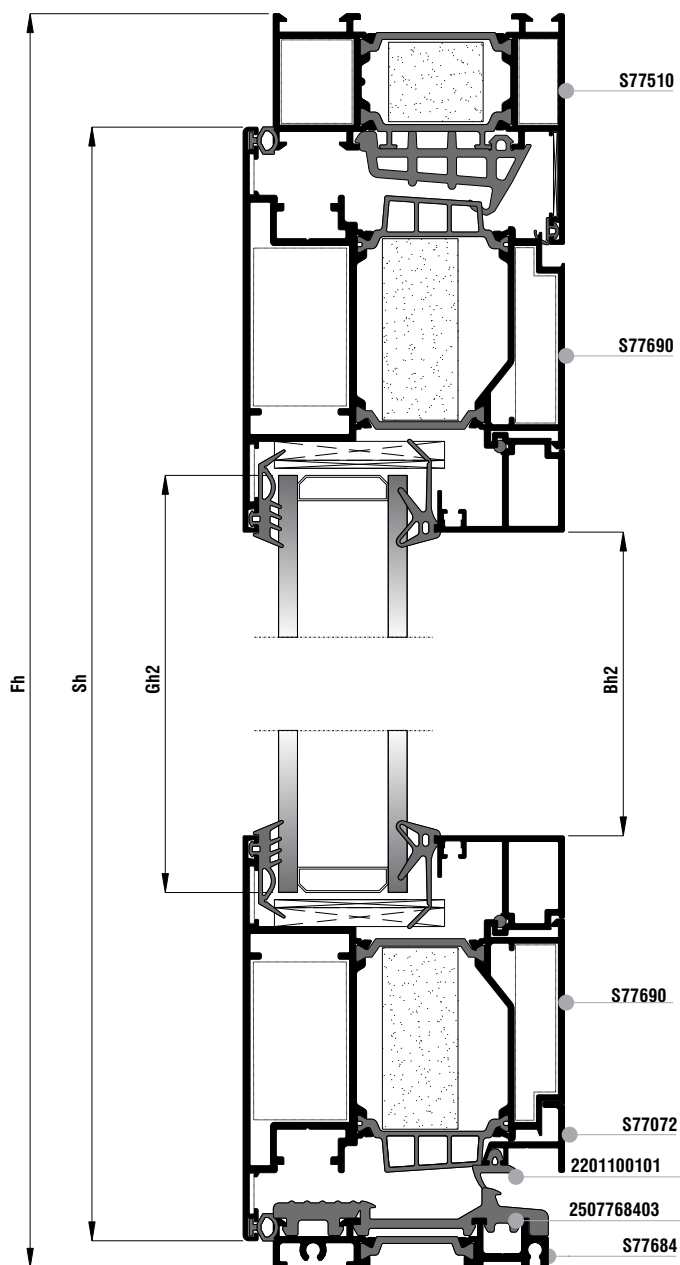

A Εναλλακτική με χρήση ελαστικού χαμηλού κατωκασίου 2507768403 και ελαστικό 2201100101
A Choice using low threshold gasket 2507768403 and gasket 2201100101

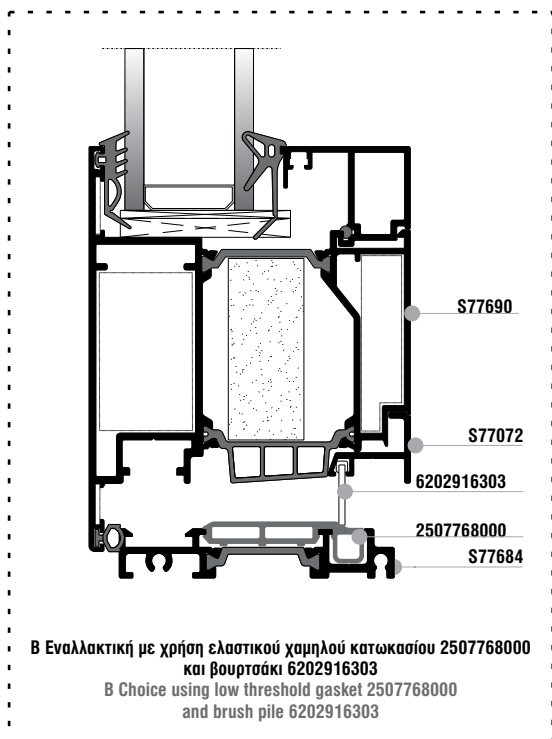

B Εναλλακτική με χρήση ελαστικού χαμηλού κατωκασίου 2507768000 και βουρτσάκι 6202916303
B Choice using low threshold gasket 2507768000 and brush pile 6202916303

Μονόφυλλη ανοιγόμενη πόρτα
 με ένα σταθερό-ανοιγόμενη έξω
 One sash door
 with fixed panel-outwards opening

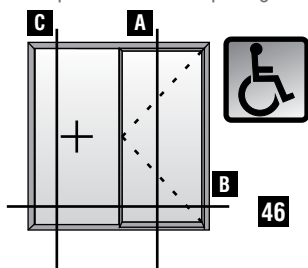

C

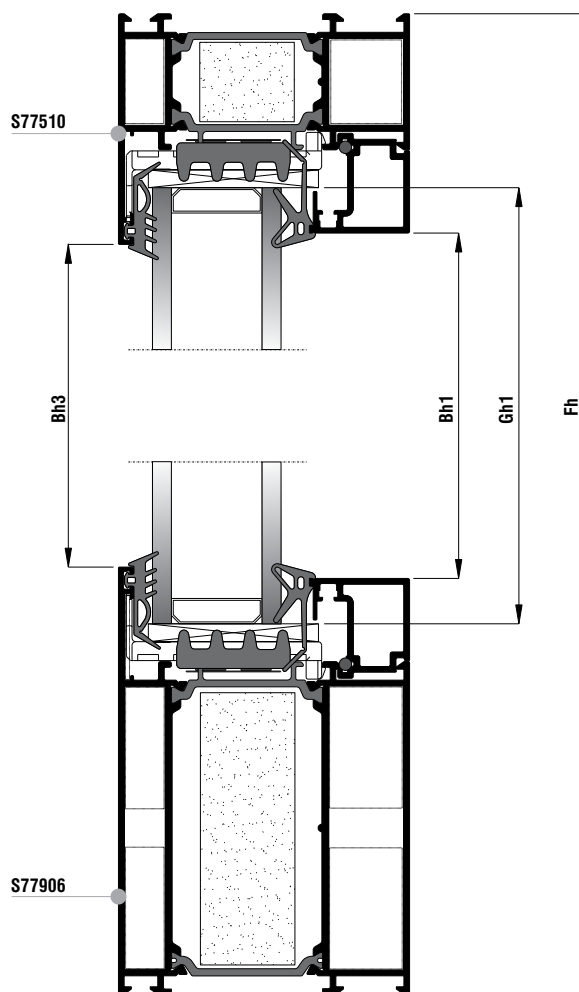

Μονόφυλλη ανοιγόμενη πόρτα
με ένα σταθερό-ανοιγόμενη έξω
One sash door
with fixed panel-outwards opening

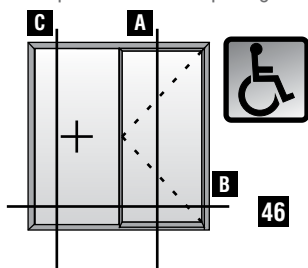

Κάθετη απεικόνιση 90°
Rotate view 90°

B

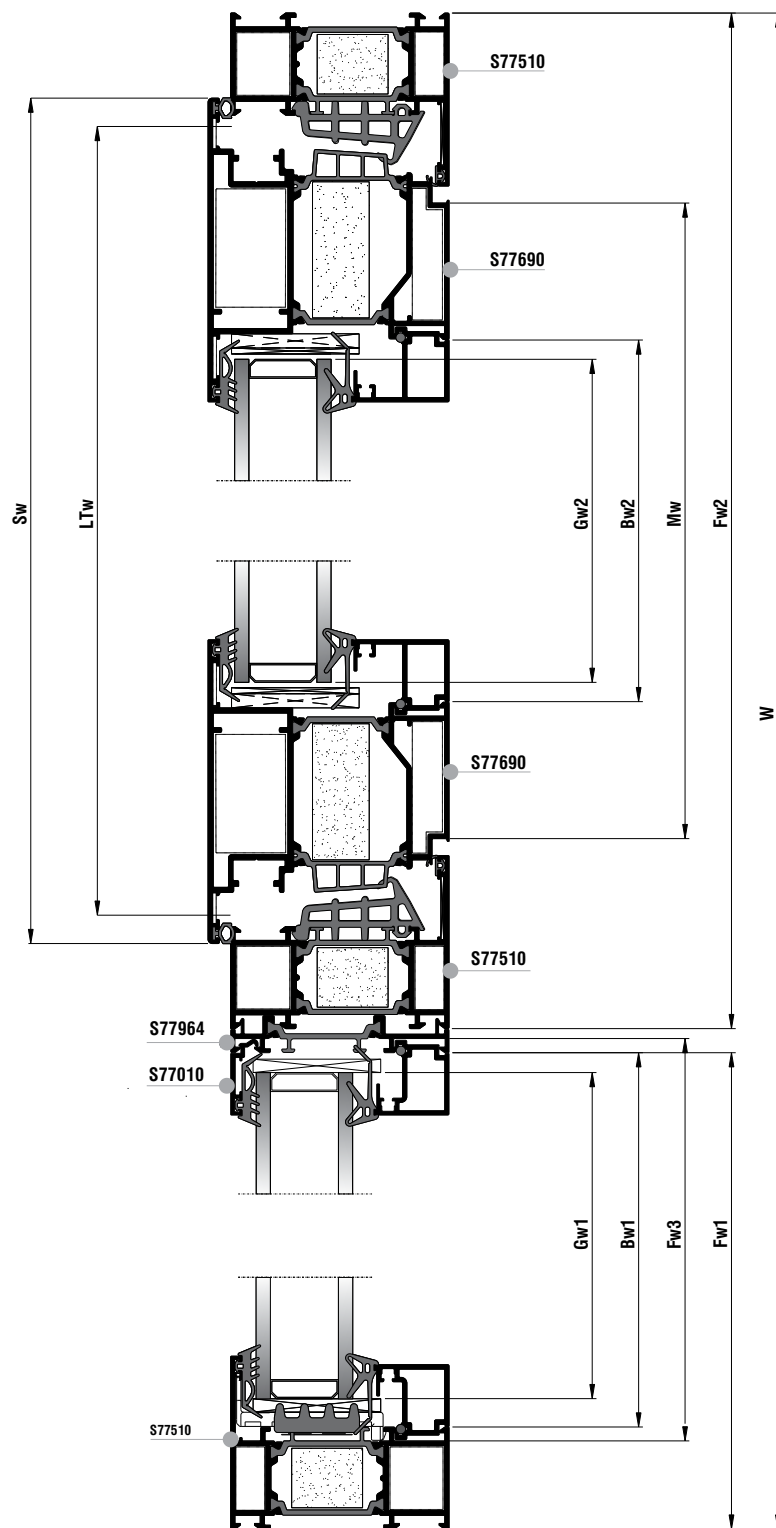

Κοπές προφίλ Profile cuttings		
Πλάτος κάσας (S77510) Frame width		1 τεμ.-piece
Πλάτος κάσας (S77510) Frame width		1 τεμ.-piece
Πλάτος ταμπλά (S77906) Bottom Frame width	$Fw3 = Fw1 - 26,1$	1 τεμ.-piece
Ύψος κάσας (S77510) Frame height		2 τεμ.-pieces
Ύψος κάσας (S77510) Frame height		1 τεμ.-piece
Ύψος προφίλ αντεπιστροφής (S77964) Reverse profile height		1 τεμ.-piece
Πλάτος κατωκάσιου για Α.Μ.Ε.Α(S77684) PWD Frame Width	$LTw = Fw2 - 80$	1 τεμ.-piece
Πλάτος φύλλου (S77690) Sash width	$Sw = Fw2 - 60$	2 τεμ.-pieces
Ύψος φύλλου (S77690) Sash height	$Sh = Fh - 37$	2 τεμ.-pieces
Πλάτος πηχάκι σταθερού Glazing bead for fixed width	$Bw1 = Fw1 - 36$	2 τεμ.-pieces
Ύψος πηχάκι σταθερού Glazing bead for fixed height	$Bh1 = Fh - 168$	2 τεμ.-pieces
Πλάτος πηχάκι φύλλου Glazing bead for sash width	$Bw2 = Sw - 170,6$	2 τεμ.-pieces
Ύψος πηχάκι φύλλου Glazing bead for sash height	$Bh2 = Sh - 214$	2 τεμ.-pieces
Ύψος πηχάκι αντεπιστροφής (S77010) Reverse glazing bead height	$Bh3 = Fh - 174$	1 τεμ.-piece
Πλάτος τζαμιού σταθερού Glazing for fixed width	$Gw1 = Fw1 - 53$	1 τεμ.-piece
Ύψος τζαμιού σταθερού Glazing for fixed height	$Gh1 = Fh - 144$	
Πλάτος τζαμιού φύλλου Glazing for sash width	$Gw2 = Sw - 184$	1 τεμ.-piece
Ύψος τζαμιού φύλλου Glazing for sash height	$Gh2 = Sh - 184$	
Πλάτος Νεροσταλάκτη Waterproofing profile width (S77072)	$Mw = Sw - 74$	1 τεμ.-piece

Κοπές εξαρτημάτων Accessory cuttings			
Κωδικός Code Nr	Εξάρτημα Accessory	Περιγραφή Description	Ποσότητα Quantity
2107792400		Λάστιχο κεντρικό Central gasket	2Fh+Fw2
2507768403		Ελαστικό χαμηλού κατωκάσιου Low threshold gasket	LTw
OR 2507768000		Ελαστικό χαμηλού κατωκάσιου Low threshold gasket	LTw
2507707203		Ελαστικό Νεροσταλάκτη S77072 Water drip gasket	Sw
OR 6202916303		Βουρτσάκι 16mm Brush pile 16mm	Mw
2206000201		Ελαστικό φτερού φύλλου Seal gasket sash	2Sh+2Sw
2201100101		Ελαστικό κάσας Frame gasket	2Fh+Fw2
2007000503		Λάστιχο τζαμιού έξω Outer glazing gasket	4Bw+4Bh
2001115601		Ελαστικό σφήνα EPDM 4 mm	4Bw+4Bh
2203123003		Ελαστικό για πηχάκι Gasket for glazing bead	4Bw+4Bh
1405853000		Γωνία σύνδεσης χυτή Die cast corner cleat	3 τεμ.-pieces
1405829000		Γωνία σύνδεσης χυτή Die cast corner cleat	3 τεμ.-pieces
1657747400		Γωνία σύνδεσης πρεσαριστή καρφωτή Crimp nail cleat	4 τεμ.-pieces
1134325800		Γωνία σύνδεσης πρεσαριστή καρφωτή Crimp nail cleat	4 τεμ.-pieces
1607733200		Εσωτερικός σύνδεσμος κάσας ται 33m Internal transom mullion frame connector 33mm	4 τεμ.-pieces
1607733201		Εξωτερικός σύνδεσμος κάσας ται 33m External transom mullion frame connector 33mm	2 τεμ.-pieces
1607733202		Εξωτερικός σύνδεσμος κάσας ται 33m External transom mullion frame connector 33mm	2 τεμ.-pieces
1607723000		Εσωτερικός σύνδεσμος κάσας ται 23m Internal transom mullion frame connector 23mm	1 τεμ.-pieces
1607723002		Εξωτερικός σύνδεσμος κάσας ται 23m External transom mullion frame connector 23mm	1 τεμ.-pieces
1657700200		Αριστερός σύνδεσμος κάσας ται-φτερού 22,5m Left cast T-connector 22,5mm	1 τεμ.-piece
OR 1657700100		Δεξιός σύνδεσμος κάσας ται-φτερού 22,5m Right cast T-connector 22,5mm	1 τεμ.-piece

Κοπές εξαρτημάτων Accessory cuttings			
Κωδικός Code Nr	Εξάρτημα Accessory	Περιγραφή Description	Ποσότητα Quantity
1807728001		Γωνία επιπεδότητας Alignment corner	3 τεμ.-pieces
1807715501		Γωνία επιπεδότητας Alignment corner	4 τεμ.-pieces
1807701101		Γωνία επιπεδότητας Alignment corner	4 τεμ.-pieces
3107768400		Τάπα χαμηλού κατωκασίου S77684 Low threshold cleat for S77684	1 ζευγ.-pair
3107707203		Τάπα Νεροσταλάκτη S77072 Water-drip cover S77072	1 ζευγ.-pair
3107707000		Τάπα Πρόσθετου S77072 Cap for S77072	1 ζευγ.-pair
2557792400		Βουλκανισμένη γωνία Vulcanised corner	2 τεμ.-pieces
3132502100		NRG BAR	3Fh+W
3132004800		NRG BAR	2Sw+2Sh
3132507400		NRG BAR	Fw3
3131003000		Αφρώδες θερμομονωτικό 30x10 Underglazing foam 30x10	4Sw+4Sh
2900000400		Τακάκι τζαμιού 4mm 4mm setting block	min 4 τεμ.-pieces
2900000500		Τακάκι τζαμιού 5mm 5mm setting block	min 4 τεμ.-pieces
2907700500		Γέφυρα τακαρίσματος κάσας Frame glazing bridge	min 2 τεμ.-pieces
2900000200		Τακάκι τζαμιού 2mm 2mm setting block	min 1 τεμ.-piece
2900000500		Τακάκι τζαμιού 5mm 5mm setting block	min 3 τεμ.-pieces

Μονόφυλλη ανοιγόμενη πόρτα
 με ένα σταθερό-ανοιγόμενη έξω
 One sash door
 with fixed panel-outwards opening

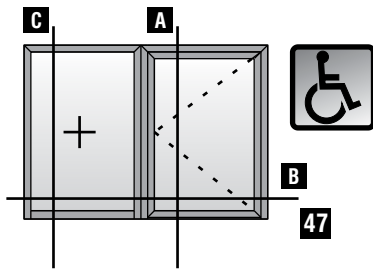

A

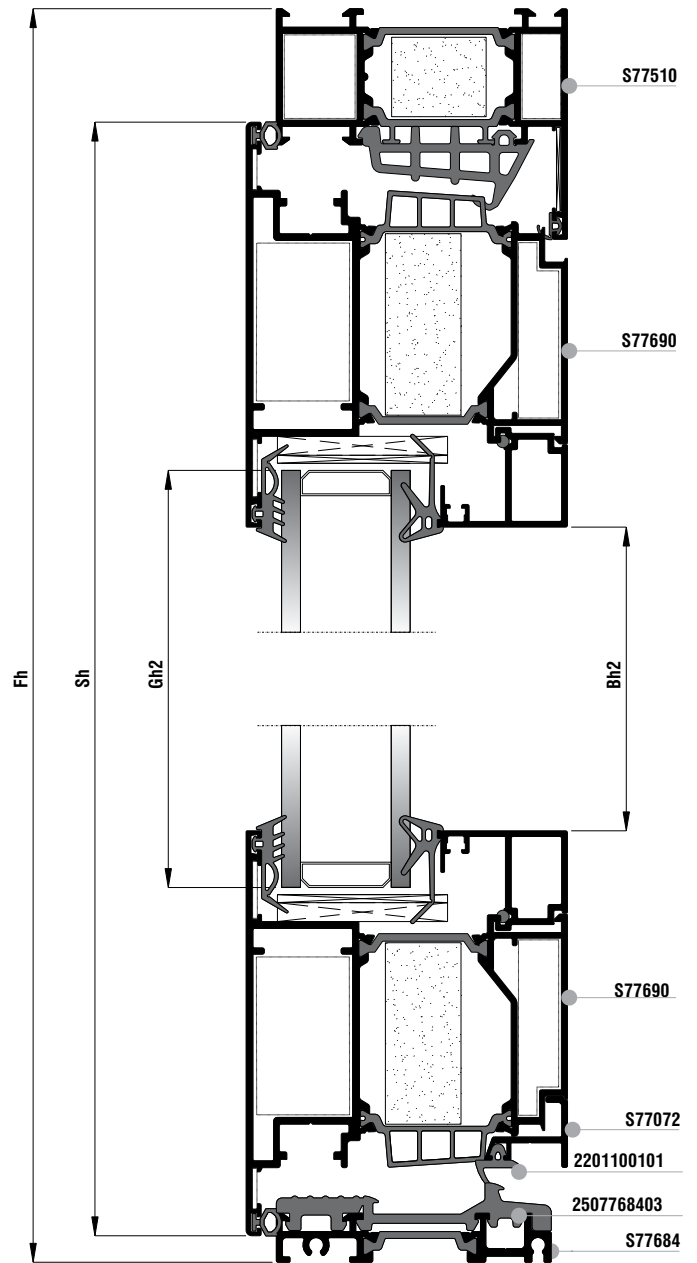

Μονόφυλλη ανοιγόμενη πόρτα
 με ένα σταθερό-ανοιγόμενη έξω
 One sash door
 with fixed panel-outwards opening

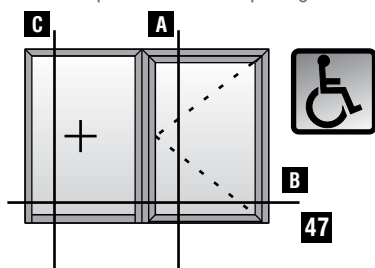

C

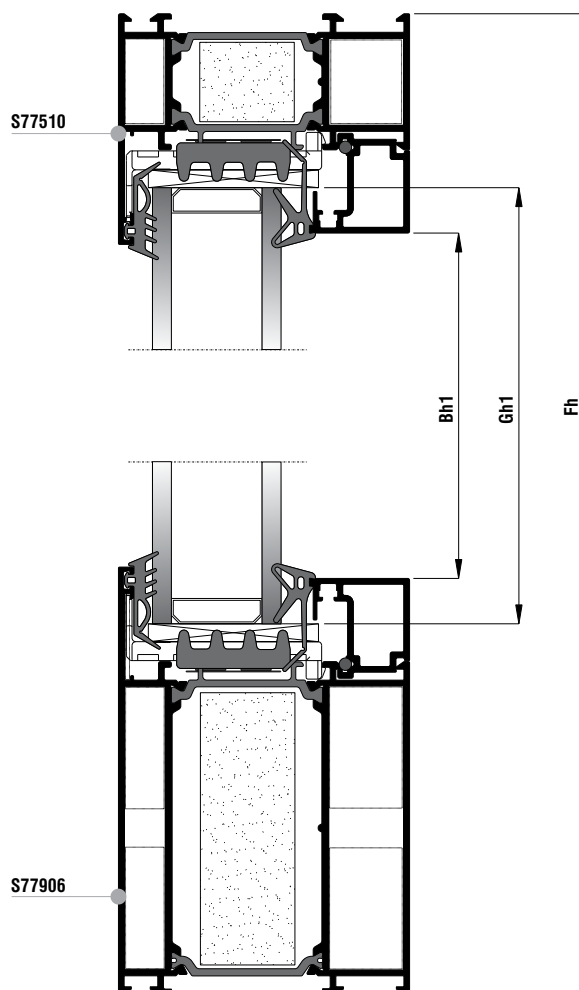

Μονόφυλλη ανοιγόμενη πόρτα
 με ένα σταθερό-ανοιγόμενη έξω
 One sash door
 with fixed panel-outwards opening

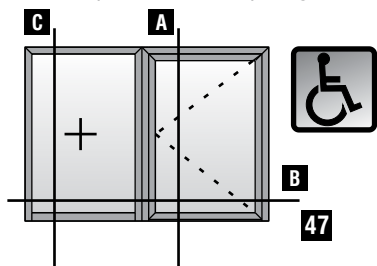

Κάθετη απεικόνιση 90°
 Rotate view 90°

B

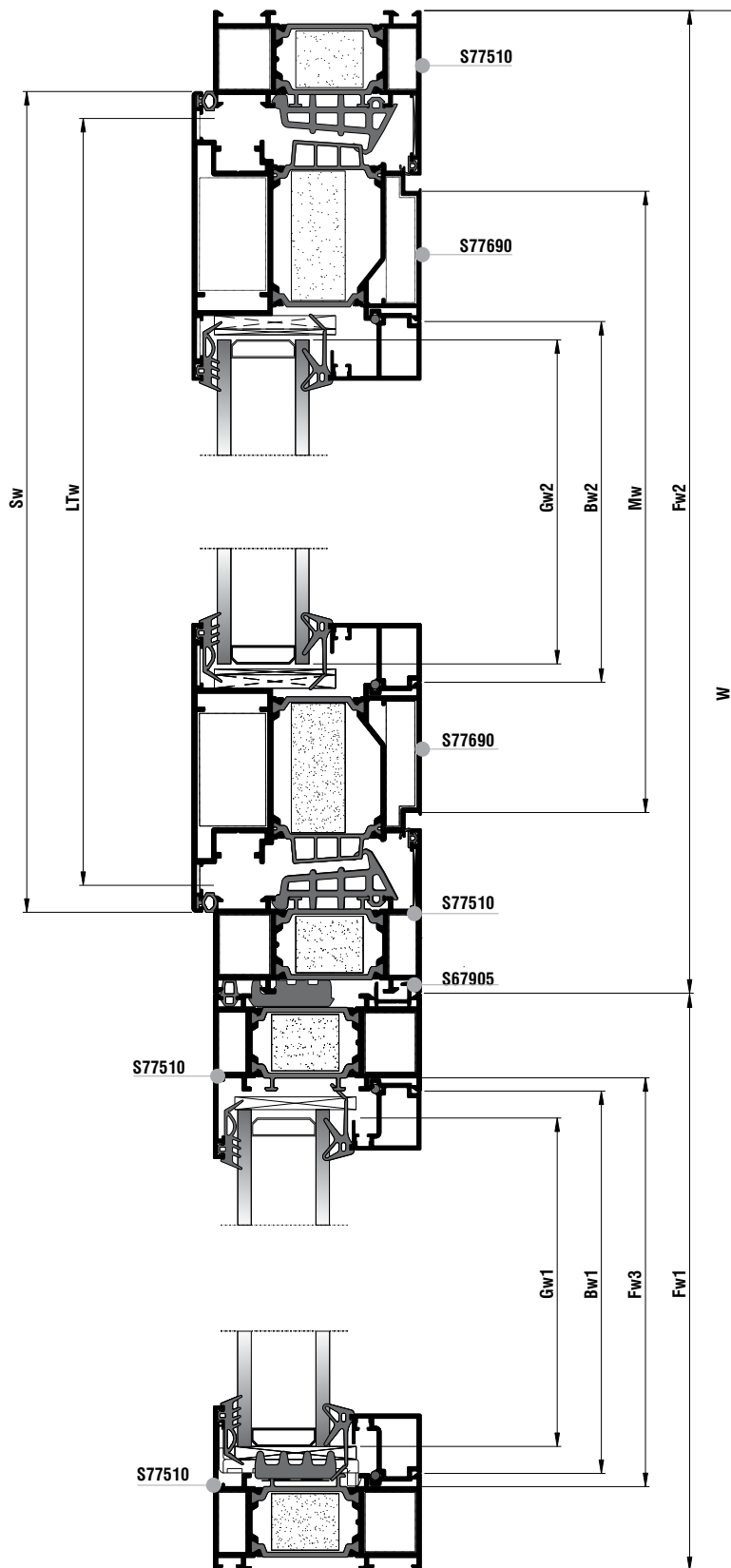

Κοπές προφίλ Profile cuttings			Κοπές εξαρτημάτων Accessory cuttings			
			Κωδικός Code Nr	Εξάρτημα Accessory	Περιγραφή Description	Ποσότητα Quantity
Πλάτος κάσας (S77510) Frame width		1 τεμ.-piece	2107792400		Λάστιχο κεντρικό Central gasket	2Fh+Fw2
Πλάτος κάσας (S77510) Frame width		1 τεμ.-piece	2507768403		Ελαστικό χαμηλού κατωκασίου Low threshold gasket	LTw
Πλάτος ταμπλά (S77906) Bottom Frame width	$Fw3 = Fw1 - 62,2$	1 τεμ.-piece	2206000201		Ελαστικό φτερού φύλλου Seal gasket sash	2Sh+2Sw
Ύψος κάσας (S77510) Frame height		2 τεμ.-pieces	2201100101		Ελαστικό κάσας Frame gasket	2Fh+Fw2
Ύψος κάσας (S77510) Frame height		2 τεμ.-pieces	2506751003		Ελαστικό συνεργασίας σύνδεσης κασών Frame coupling gasket	Fh
Ύψος κάσας (S77510) Frame height		2 τεμ.-pieces	2506751103		Εξωτερικό ελαστικό σύνδεσης κασών External coupling frame gasket	Fh
Ύψος πρόσθετου (S67905) Add on profile height		1 τεμ.-piece	2507707203		Ελαστικό Νεροσταλάκτη S77072 Water drip gasket	Sw
Πλάτος κατωκασίου για Α.Μ.Ε.Α(S77684) PWD Frame Width	$LTw = Fw2 - 80$	1 τεμ.-piece	2007000503		Λάστιχο τζαμιού έξω Outer glazing gasket	4Bw+4Bh
Πλάτος φύλλου (S77690) Sash width	$Sw = Fw2 - 60$	2 τεμ.-pieces	2001115601		Ελαστικό σφήνα EPDM 4 mm	4Bw+4Bh
Ύψος φύλλου (S77690) Sash height	$Sh = Fh - 37$	2 τεμ.-pieces	2203123003		Ελαστικό για πηγάκι Gasket for glazing bead	4Bw+4Bh
Πλάτος πηγάκι σταθερού Glazing bead for fixed width	$Bw1 = Fw1 - 72$	2 τεμ.-pieces	1405853000		Γωνία σύνδεσης χυτή Die cast corner cleat	4 τεμ.-pieces
Ύψος πηγάκι σταθερού Glazing bead for fixed height	$Bh1 = Fh - 168$	2 τεμ.-pieces	1405829000		Γωνία σύνδεσης χυτή Die cast corner cleat	4 τεμ.-pieces
Πλάτος πηγάκι φύλλου Glazing bead for sash width	$Bw2 = Sw - 170,6$	2 τεμ.-pieces	1657747400		Γωνία σύνδεσης π्रेसαριστή καρφωτή Crimp nail cleat	4 τεμ.-pieces
Ύψος πηγάκι φύλλου Glazing bead for sash height	$Bh2 = Sh - 214$	2 τεμ.-pieces	1134325800		Γωνία σύνδεσης π्रेसαριστή καρφωτή Crimp nail cleat	4 τεμ.-pieces
Πλάτος τζαμιού σταθερού Glazing for fixed width	$Gw1 = Fw1 - 92$	1 τεμ.-piece	1607733200		Εσωτερικός σύνδεσμος κάσας ταν 33mm Internal transom mullion frame connector 33mm	4 τεμ.-pieces
Ύψος τζαμιού σταθερού Glazing for fixed height	$Gh1 = Fh - 144$		1607733201		Εξωτερικός σύνδεσμος κάσας ταν 33mm External transom mullion frame connector 33mm	4 τεμ.-pieces
Πλάτος τζαμιού φύλλου Glazing for sash width	$Gw2 = Sw - 184$	1 τεμ.-piece	1657700200		Αριστερός σύνδεσμος κάσας ταν-φτερού 22,5mm Left cast T-connector 22,5mm	1 τεμ.-piece
Ύψος τζαμιού φύλλου Glazing for sash height	$Gh2 = Sh - 184$		1657700100		Δεξιός σύνδεσμος κάσας ταν-φτερού 22,5mm Right cast T-connector 22,5mm	1 τεμ.-piece
Πλάτος Νεροσταλάκτη (S77072) Waterproofing profile width	$Mw = Sw - 74$	1 τεμ.-piece	1807728001		Γωνία επιπεδότητας Alignment corner	4 τεμ.-pieces
			1807715501		Γωνία επιπεδότητας Alignment corner	4 τεμ.-pieces
			1807701101		Γωνία επιπεδότητας Alignment corner	4 τεμ.-pieces

Κοπές εξαρτημάτων Accessory cuttings			
Κωδικός Code Nr	Εξάρτημα Accessory	Περιγραφή Description	Ποσότητα Quantity
3107768400		Τάπα χαμηλού κατωκασίου S77684 Low threshold cleat for S77684	1 ζευγ.-pair
3107707203		Τάπα Νεροσταλάκτη S77072 Waterdrip cover S77072	1 ζευγ.-pair
2557792400		Βουλκανισμένη γωνία Vulcanised corner	2 τεμ.-pieces
3132502100		NRG BAR	4Fh+W
3132004800		NRG BAR	2Sw+2Sh
3132507400		NRG BAR	Fw3
3131003000		Αφρώδες θερμομονωτικό 30x10 Underglazing foam 30x10	4Sw+4Sh
2900000400		Τακάκι τζαμιού 4mm 4mm setting block	min 4 τεμ.-pieces
2900000500		Τακάκι τζαμιού 5mm 5mm setting block	min 4 τεμ.-pieces
2907700500		Γέφυρα τακαρίσματος κάσας Frame glazing bridge	min 2 τεμ.-pieces
2900000500		Τακάκι τζαμιού 5mm 5mm setting block	min 4 τεμ.-pieces

Μονόφυλλη ανοιγόμενη πόρτα
με ένα σταθερό-ανοιγόμενη έξω
One sash door
with fixed panel-outwards opening

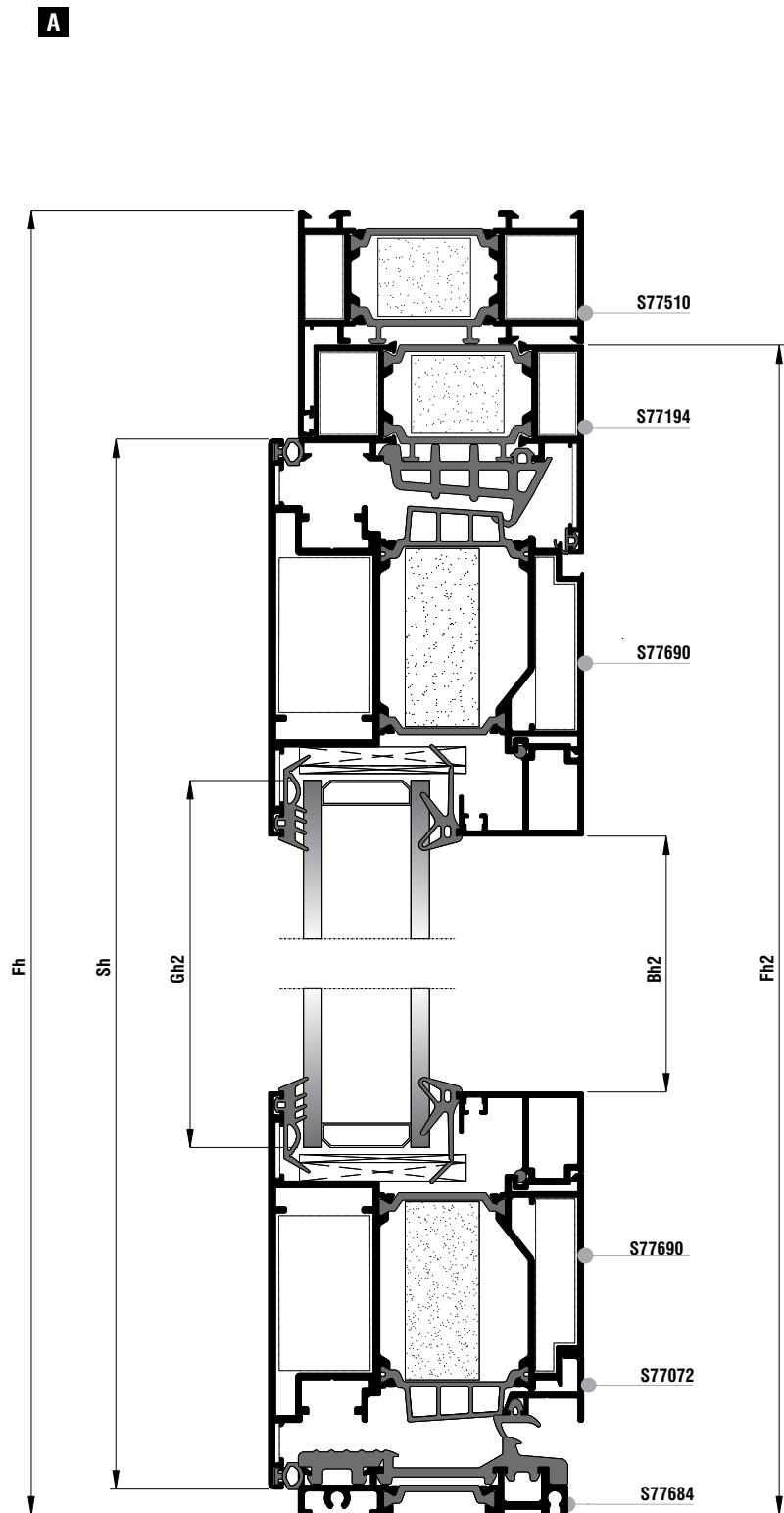
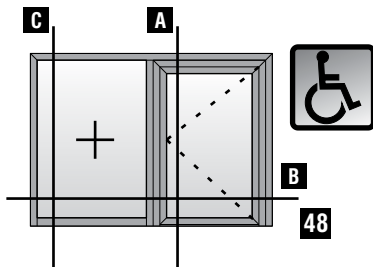

Μονόφυλλη ανοιγόμενη πόρτα
 με ένα σταθερό-ανοιγόμενη έξω
 One sash door
 with fixed panel-outwards opening

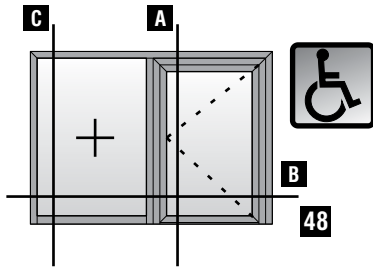

C

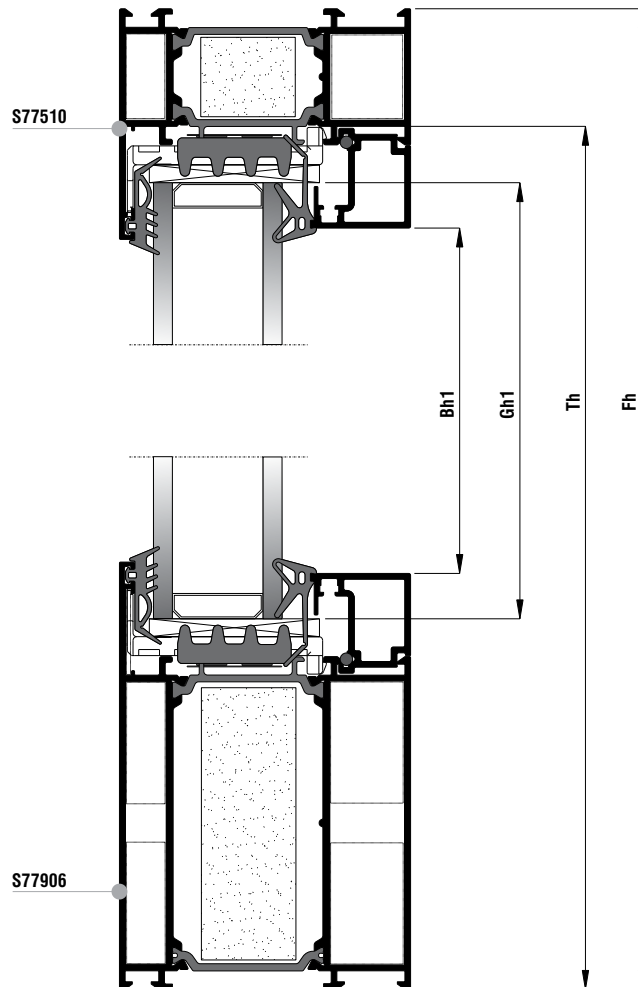

Μονόφυλλη ανοιγόμενη πόρτα
με ένα σταθερό-ανοιγόμενη έξω
One sash door
with fixed panel-outwards opening

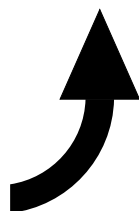
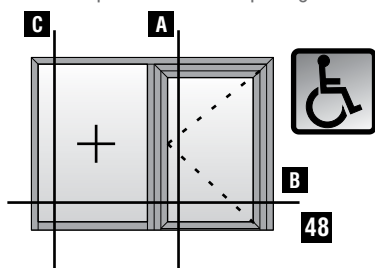

Κάθετη απεικόνιση 90°
Rotate view 90°

B

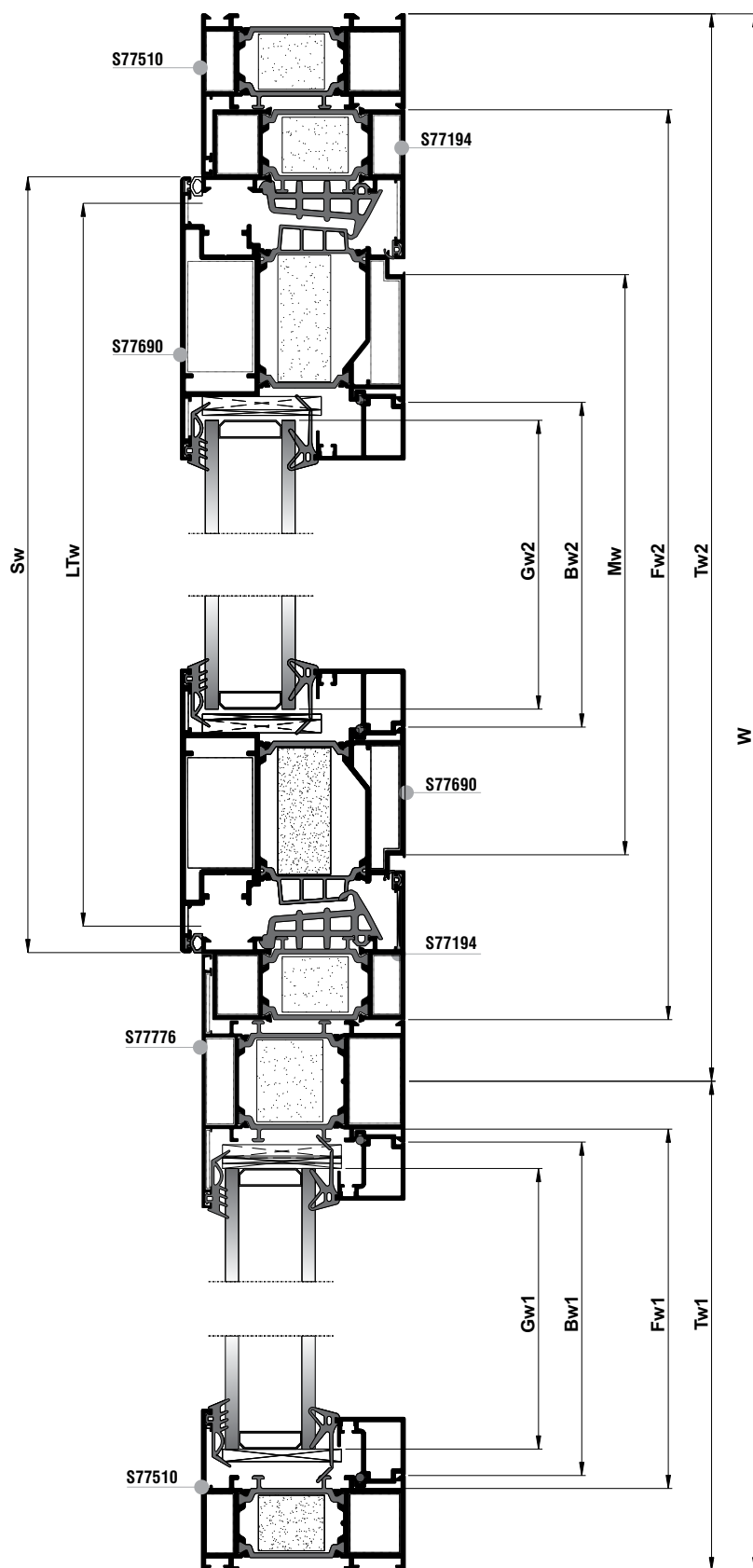

Κοπές προφίλ Profile cuttings			Κοπές εξαρτημάτων Accessory cuttings			
			Κωδικός Code Nr	Εξάρτημα Accessory	Περιγραφή Description	Ποσότητα Quantity
Πλάτος κάσας (S77510) Frame width		1 τεμ.-piece	2107792400		Λάστιχο κεντρικό Central gasket	2Fh+Fw2
Πλάτος προφίλ αντεπιστροφής (S77194) Reverse profile width		1 τεμ.-piece	2507768403		Ελαστικό χαμηλού κατωκασίου Low threshold gasket	LTw
Πλάτος ταμπλά (S77906) Bottom Frame width	$Fw1 = Tw1 - 49,2$	1 τεμ.-piece	2206000201		Ελαστικό φτερού φύλλου Seal gasket sash	2Sh+2Sw
Ύψος κάσας (S77510) Frame height		1 τεμ.-piece	2201100101		Ελαστικό κάσας Frame gasket	2Fh+Fw2
Ύψος κάσας (S77510) Frame height		1 τεμ.-piece	2507707203		Ελαστικό Νεροσταλάκτη S77072 Water drip gasket	Sw
Ύψος προφίλ αντεπιστροφής (S77194) Reverse profile height	$Fh2 = Fh - 36$	1 τεμ.-piece	2007000503		Λάστιχο τζαμιού έξω Outer glazing gasket	4Bw+4Bh
Ύψος προφίλ αντεπιστροφής (S77194) Reverse profile height	$Fh2 = Fh - 36$	1 τεμ.-piece	2001115601		Ελαστικό σφήνα EPDM 4 mm	4Bw+4Bh
Πλάτος κατωκασίου για Α.Μ.Ε.Α(S77684) PWD Frame Width	$LTw = Fw2 - 70$	1 τεμ.-piece	2203123003		Ελαστικό για πηχάκι Gasket for glazing bead	4Bw+4Bh
Πλάτος φύλλου (S77690) Sash width	$Sw = Fw2 - 50$	2 τεμ.-pieces	1405853000		Γωνία σύνδεσης χυτή Die cast corner cleat	4 τεμ.-pieces
Ύψος φύλλου (S77690) Sash height	$Sh = Fh - 69$	2 τεμ.-pieces	1405829000		Γωνία σύνδεσης χυτή Die cast corner cleat	2 τεμ.-pieces
Κοπή Ταυ (S77776) Transom mullion cutting	$Th = Fh - 31,1$	1 τεμ.-pieces	1132315600		Γωνία σύνδεσης πρεσαριστή Crimp corner cleat	2 τεμ.-pieces
Πλάτος πηχάκι σταθερού Glazing bead for fixed width	$Bw1 = Fw1 - 10$	2 τεμ.-pieces	1657747400		Γωνία σύνδεσης πρεσαριστή καρφωτή Crimp nail cleat	4 τεμ.-pieces
Ύψος πηχάκι σταθερού Glazing bead for fixed height	$Bh1 = Fh - 168$	2 τεμ.-pieces	1134325800		Γωνία σύνδεσης πρεσαριστή καρφωτή Crimp nail cleat	4 τεμ.-pieces
Πλάτος πηχάκι φύλλου Glazing bead for sash width	$Bw2 = Sw - 170,6$	2 τεμ.-pieces	1607733200		Εσωτερικός σύνδεσμος κάσας ταυ 33mm Internal transom mullion frame connector 33mm	5 τεμ.-pieces
Ύψος πηχάκι φύλλου Glazing bead for sash height	$Bh2 = Sh - 214$	2 τεμ.-pieces	1607733201		Εξωτερικός σύνδεσμος κάσας ταυ 33mm External transom mullion frame connector 33mm	5 τεμ.-pieces
Πλάτος τζαμιού σταθερού Glazing for fixed width	$Gw1 = Fw1 - 30$	1 τεμ.-piece	1657700200		Αριστερός σύνδεσμος κάσας ταυ-φτερού 22,5mm Left cast T-connector 22,5mm	2 τεμ.-pieces
Ύψος τζαμιού σταθερού Glazing for fixed height	$Gh1 = Fh - 144$		1657700100		Δεξιός σύνδεσμος κάσας ταυ-φτερού 22,5mm Right cast T-connector 22,5mm	2 τεμ.-pieces
Πλάτος τζαμιού φύλλου Glazing for sash width	$Gw2 = Sw - 184$	1 τεμ.-piece	1807728001		Γωνία επιπεδότητας Alignment corner	4 τεμ.-pieces
Ύψος τζαμιού φύλλου Glazing for sash height	$Gh2 = Sh - 184$		1807715501		Γωνία επιπεδότητας Alignment corner	4 τεμ.-pieces
Πλάτος Νεροσταλάκτη width (S77072)	$Mw = Sw - 74$	1 τεμ.-piece	1807701101		Γωνία επιπεδότητας Alignment corner	4 τεμ.-pieces
			3107768400		Τάπα χαμηλού κατωκασίου S77684 Low threshold cleat for S77684	1 ζευγ.-pair
			3107707203		Τάπα Νεροσταλάκτη S77072 Water-drip cover S77072	1 ζευγ.-pair

Κοπές εξαρτημάτων Accessory cuttings			
Κωδικός Code Nr	Εξάρτημα Accessory	Περιγραφή Description	Ποσότητα Quantity
2557792400		Βουλκανισμένη γωνία Vulcanised corner	2 τεμ.-pieces
3132502100		NRG BAR	4Fh+W+Fw2
3132503100		NRG BAR	Th
3132004800		NRG BAR	2Sw+2Sh
3132507400		NRG BAR	Fw1
3131003000		Αφρώδες θερμομονωτικό 30x10 Underglazing foam 30x10	4Sw+4Sh
2900000400		Τακάκι τζαμιού 4mm 4mm setting block	min 4 τεμ.-pieces
2900000500		Τακάκι τζαμιού 5mm 5mm setting block	min 4 τεμ.-pieces
2907700500		Γέφυρα τακαρίσματος κάσας Frame glazing bridge	min 2 τεμ.-pieces
2900000500		Τακάκι τζαμιού 5mm 5mm setting block	min 4 τεμ.-pieces

Μονόφυλλη πόρτα
 ανοιγόμενη έξω με ανεμοφράχτη
 Single leaf door
 outward opening with windbreak

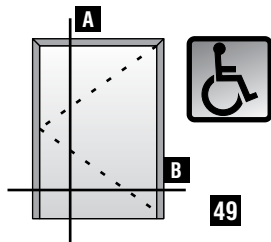

A

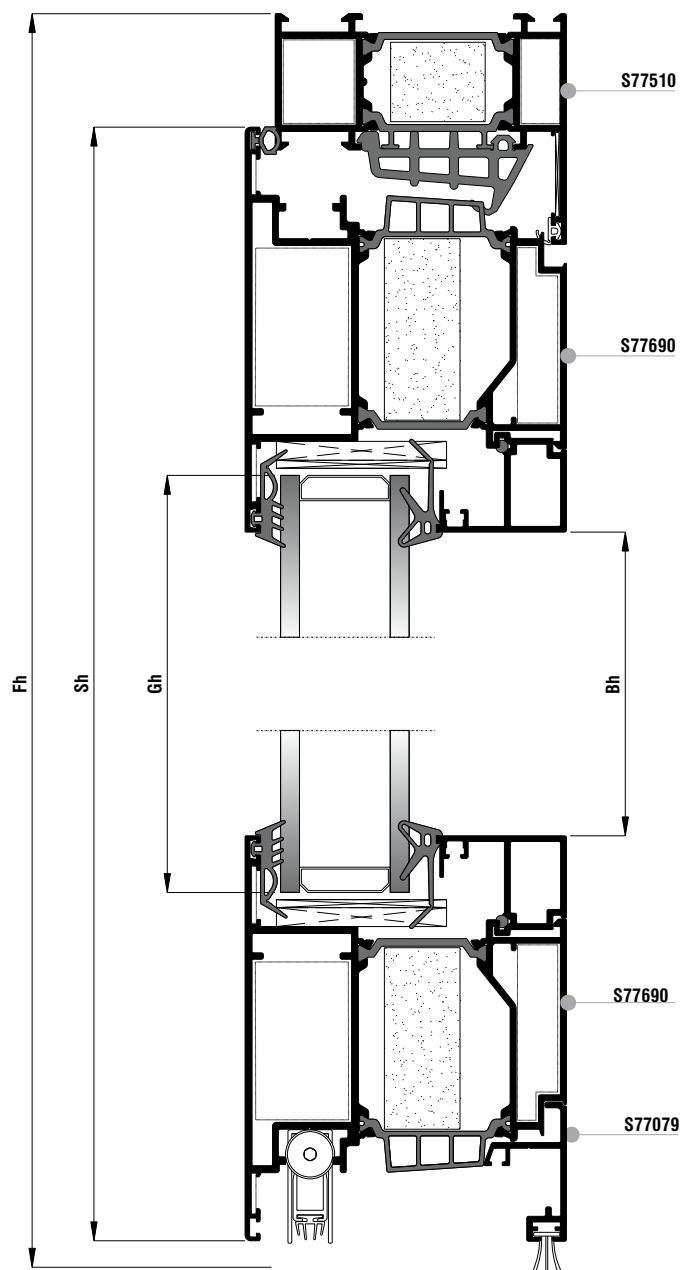

Μονόφυλλη πόρτα
 ανοιγόμενη έξω με ανεμοφράχτη
 Single leaf door
 outward opening with windbreak

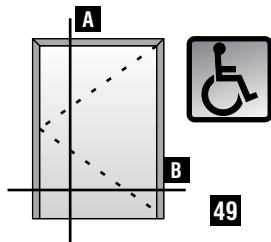

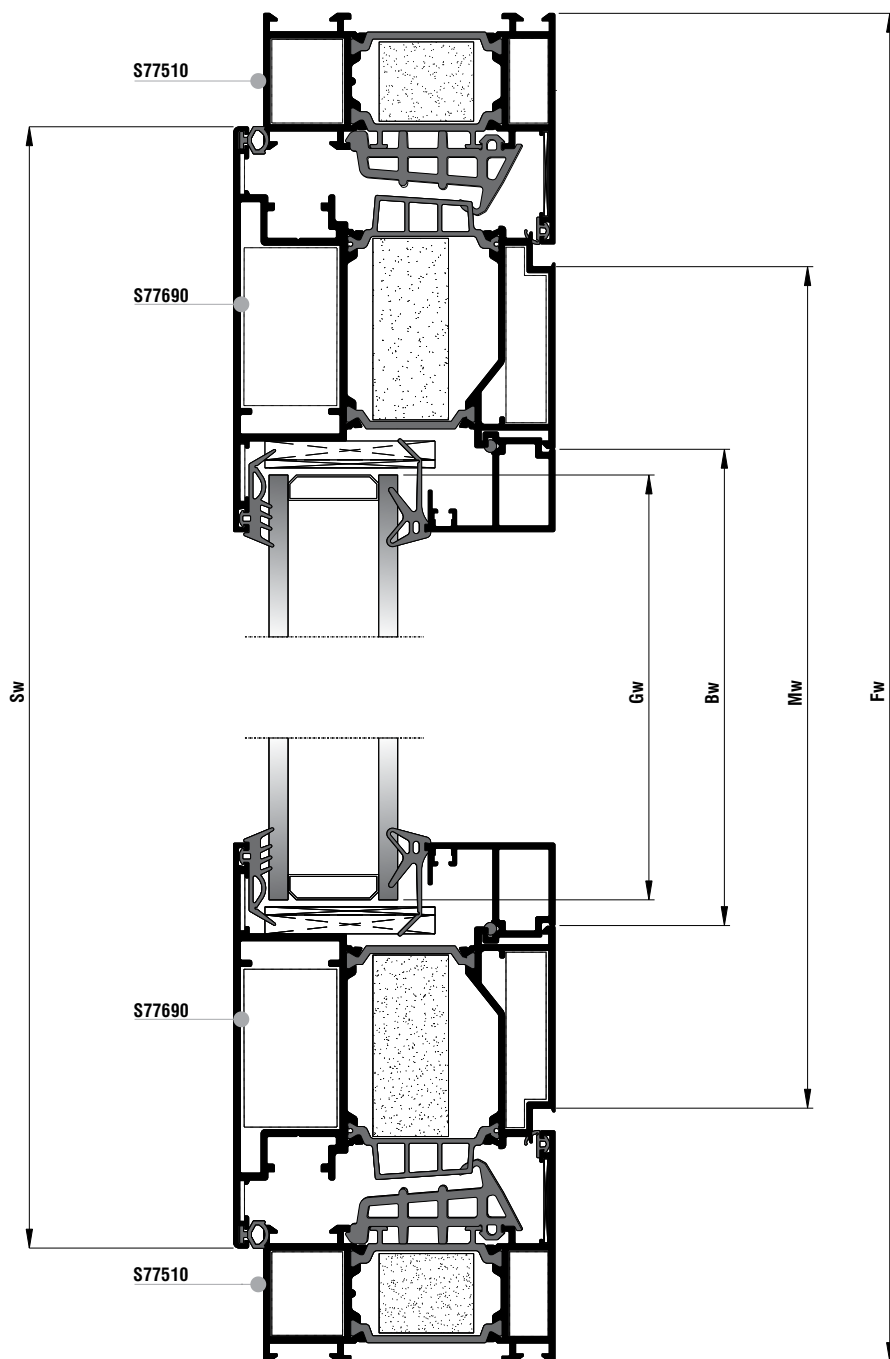

Κάθετη απεικόνιση 90°
 Rotate view 90°

B



Κοπές προφίλ Profile cuttings			Κοπές εξαρτημάτων Accessory cuttings			
			Κωδικός Code Nr	Εξάρτημα Accessory	Περιγραφή Description	Ποσότητα Quantity
Πλάτος κάσας (S77510) Frame width		1 τεμ.-piece	2107792400		Λάστιχο κεντρικό Central gasket	2Fh+Fw
Ύψος κάσας (S77510) Frame height		1 τεμ.-piece	2206000201		Ελαστικό φτερού φύλλου Seal gasket sash	2Sh+Sw
Ύψος κάσας (S77510) Frame height		1 τεμ.-piece	2201100101		Ελαστικό κάσας Frame gasket	2Fh+Fw
Πλάτος φύλλου (S77690) Sash width		2 τεμ.-pieces	6206910603		Βουρτσάκι 6,9x12mm 4P Brush weatherstripping pile 6,9x12mm 4P	Sw
Ύψος φύλλου (S77690) Sash height		2 τεμ.-pieces	2007000503		Λάστιχο τζαμιού έξω Outer glazing gasket	2Bw+2Bh
Πλάτος πηχάκι Glazing bead width		2 τεμ.-pieces	2001115601		Ελαστικό σφήνα EPDM 4 mm	2Bw+2Bh
Ύψος πηχάκι Glazing bead height		2 τεμ.-pieces	2203123003		Ελαστικό για πηχάκι Gasket for glazing bead	2Bw+2Bh
Πλάτος τζαμιού Glazing width		1 τεμ.-piece	1405853000		Γωνία σύνδεσης χυτή Die cast corner cleat	2 τεμ.-pieces
Ύψος τζαμιού Glazing height			1405829000		Γωνία σύνδεσης χυτή Die cast corner cleat	2 τεμ.-pieces
Πλάτος νεροσταλάκτη Waterproofing profile width (S77079)		1 τεμ.-piece	1657747400		Γωνία σύνδεσης πρεσαριστή καρφωτή Crimp nail cleat	4 τεμ.-pieces
			1134325800		Γωνία σύνδεσης πρεσαριστή καρφωτή Crimp nail cleat	4 τεμ.-pieces
			1807728001		Γωνία επιπεδότηας Alignment corner	2 τεμ.-pieces
			1807715501		Γωνία επιπεδότηας Alignment corner	4 τεμ.-pieces
			1807701101		Γωνία επιπεδότηας Alignment corner	4 τεμ.-pieces
			4718093000 L= 930 4718103000 L=1030 4718113000 L=1130 4718123000 L=1230		Ανεμοφράκτης για PVC Groove Windbreak PVC Groove	1 τεμ.-piece
			7103000000		Τάπα στεγανοποίησης ανεμοφράκτη Sealing cap for windbreak	2 τεμ.-pieces
			3107707203		Τάπα Νεροσταλάκτη S77072 Water-drip cover S77072	1 ζευγ.-pair
			2557792400		Βουλκανισμένη γωνία Vulcanised corner	2 τεμ.-pieces
			3132502100		NRG BAR	Fw+2Fh
			3132004800		NRG BAR	2Sw+2Sh
			3131003000		Αφρώδες θερμομονωτικό 30x10 Underglazing foam 30x10	2Sw+2Sh

Κοπές εξαρτημάτων Accessory cuttings			
Κωδικός Code Nr	Εξάρτημα Accessory	Περιγραφή Description	Ποσότητα Quantity
2900000400		Τακάκι τζαμιού 4mm 4mm setting block	min 4 τεμ.-pieces
2900000500		Τακάκι τζαμιού 5mm 5mm setting block	min 4 τεμ.-pieces

Δίφυλλη πόρτα
 ανοιγόμενη έξω με ανεμοφράχτη
 Double side-hung door
 outward opening with windbreak

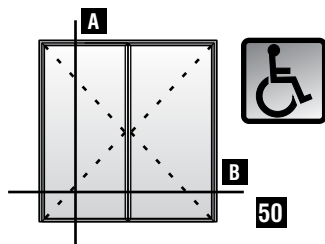

A

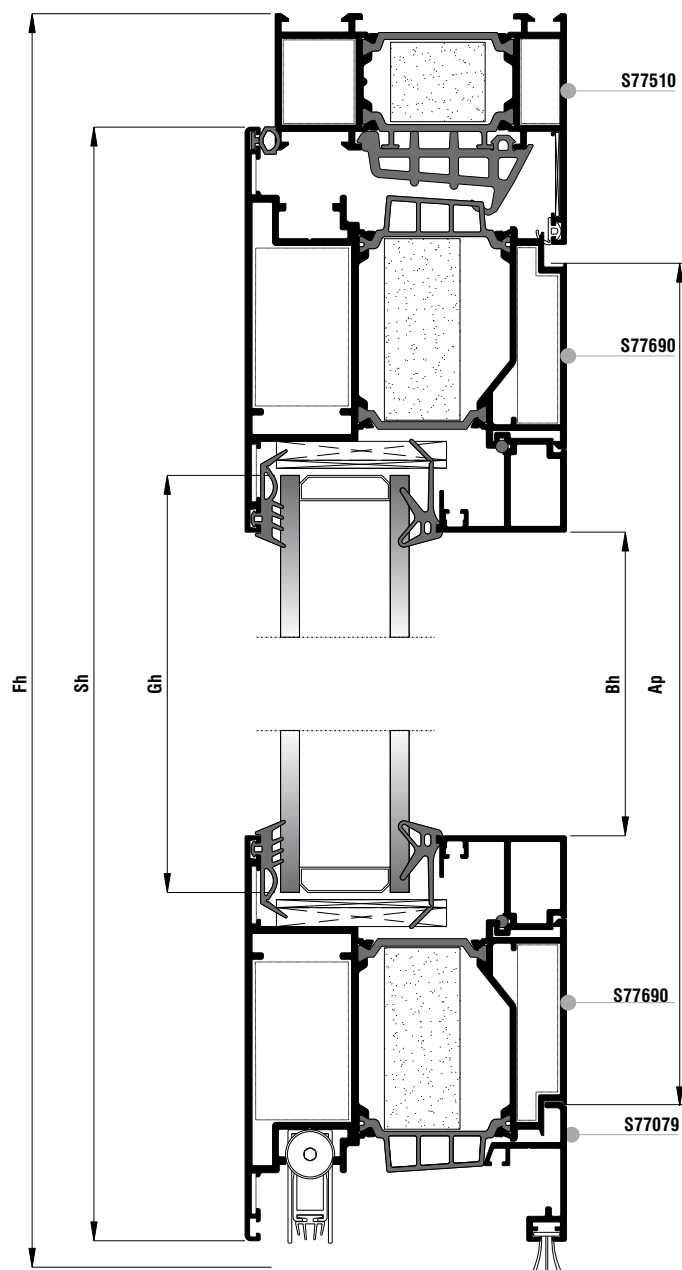

Δίφυλλη πόρτα
 ανοιγόμενη έξω με ανεμοφράχτη
 Double side-hung door
 outward opening with windbreak

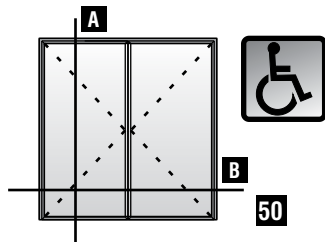



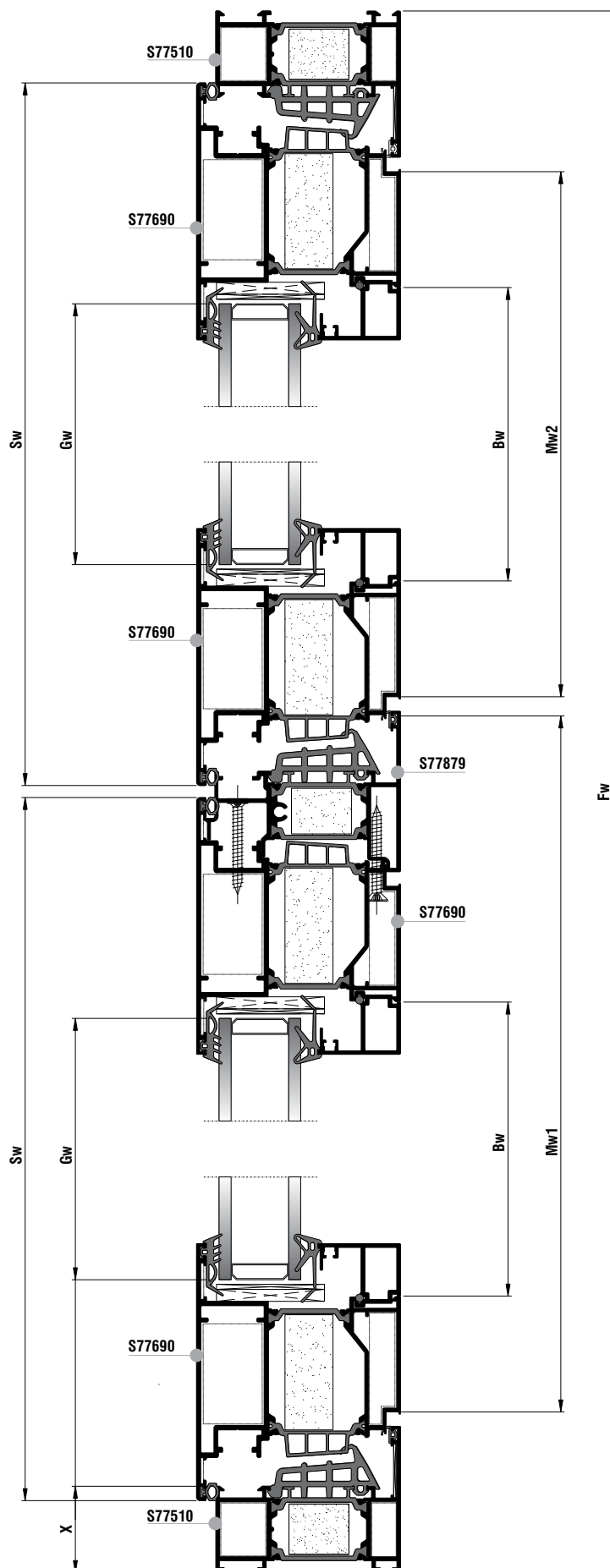

Κάθετη απεικόνιση 90°
 Rotate view 90°

B



Κοπές προφίλ Profile cuttings			Κοπές εξαρτημάτων Accessory cuttings			
			Κωδικός Code Nr	Εξάρτημα Accessory	Περιγραφή Description	Ποσότητα Quantity
Πλάτος κάσας (S77510) Frame width		1 τεμ.-piece	2107792400		Λάστιχο κεντρικό Central gasket	3Fh+Fw
Ύψος κάσας (S77510) Frame height		1 τεμ.-piece	2206000201		Ελαστικό φτερού φύλλου Seal gasket sash	4Sh+2Sw
Ύψος κάσας (S77510) Frame height		1 τεμ.-piece	2201100101		Ελαστικό κάσας Frame gasket	3Fh+Fw
Ύψος μπινι (S77879) Sash inversion profile	$Ap=Sh-72$	1 τεμ.-piece	6206910603		Βουρτσάκι 6,9x12mm 4P Brush weatherstripping pile 6,9x12mm 4P	2Sw
Πλάτος φύλλου (S77690) Sash width	$Sw=Fw/2-X+3,5$	4 τεμ.-pieces	2007000503		Λάστιχο τζαμιού έξω Outer glazing gasket	4Bw+4Bh
Ύψος φύλλου (S77690) Sash height	$Sh=Fh-38$	4 τεμ.-pieces	2001115601		Ελαστικό σφήνα EPDM 4 mm	4Bw+4Bh
Πλάτος πηχάκι Glazing bead width	$Bw=Sw-170,6$	4 τεμ.-pieces	2203123003		Ελαστικό για πηχάκι Gasket for glazing bead	4Bw+4Bh
Ύψος πηχάκι Glazing bead height	$Bh=Sh-214$	4 τεμ.-pieces	1405853000		Γωνία σύνδεσης χυτή Die cast corner cleat	2 τεμ.-pieces
Πλάτος τζαμιού Glazing width	$Gw=Sw-184$	2 τεμ.-pieces	1405829000		Γωνία σύνδεσης χυτή Die cast corner cleat	2 τεμ.-pieces
Ύψος τζαμιού Glazing height	$Gh=Sh-184$		1657747400		Γωνία σύνδεσης πρεσαριστή καρφωτή Crimp nail cleat	8 τεμ.-pieces
Πλάτος νεροσταλάκτη Waterproofing profile width (S77079)	$Mw1=Sw-3$	1 τεμ.-piece	1134325800		Γωνία σύνδεσης πρεσαριστή καρφωτή Crimp nail cleat	8 τεμ.-pieces
Πλάτος νεροσταλάκτη Waterproofing profile width (S77079)	$Mw2=Sw-74$	1 τεμ.-piece	1807728001		Γωνία επιπεδότηας Alignment corner	2 τεμ.-pieces
			1807715501		Γωνία επιπεδότηας Alignment corner	8 τεμ.-pieces
			1807701101		Γωνία επιπεδότηας Alignment corner	8 τεμ.-pieces
			3007787900		Τάπα Μπινι S77879 End Cap S77879	1 ζευγ.-pair
			3107707203		Τάπα Νεροσταλάκτη S77072 Water-drip cover S77072	2 ζευγ.-pair
			3107707213		Τάπα Νεροσταλάκτη δίφυλλου AMEA Water-drip cover for PWD sashes	1 ζευγ.-pair
			2557792400		Βουλκανισμένη γωνία Vulcanised corner	2 τεμ.-pieces
			4718093000 L= 930 4718103000 L=1030 4718113000 L=1130 4718123000 L=1230		Ανεμοφράκτης για PVC Groove Windbreak PVC Groove	2 τεμ.-pieces
			7103000000		Τάπα στεγανοποίησης ανεμοφράκτη Sealing cap for windbreak	3 τεμ.-pieces
			2900000400		Τακάκι τζαμιού 4mm 4mm setting block	min 8 τεμ.-pieces
			2900000500		Τακάκι τζαμιού 5mm 5mm setting block	min 8 τεμ.-pieces

Κοπές εξαρτημάτων Accessory cuttings			
Κωδικός Code Nr	Εξάρτημα Accessory	Περιγραφή Description	Ποσότητα Quantity
3132502100		NRG BAR	2Fh+Fw
3132004800		NRG BAR	4Sw+4Sh
3132501900		NRG BAR	Αρ
3131003000		Αφρώδες θερμομονωτικό 30x10 Underglazing foam 30x10	4Sw+4Sh

EX-4152875900		Σύρτης δίφυλλης πόρτας Latch for double door	Προτείνεται για κλείδωμα στο έδαφος Advised for floor locking
EX-4159295200		Αντίκρισμα σύρτη πόρτας Locking plate for door latch	

Μονόφυλλη ανοιγόμενη πόρτα
 με ένα σταθερό-ανοιγόμενη έξω
 με ανεμοφράχτη
 One sash door
 with fixed panel-outwards opening
 with windbreak

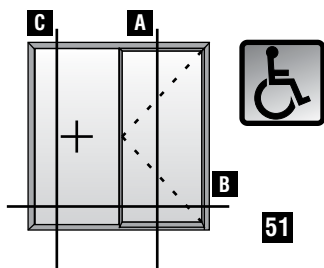

A

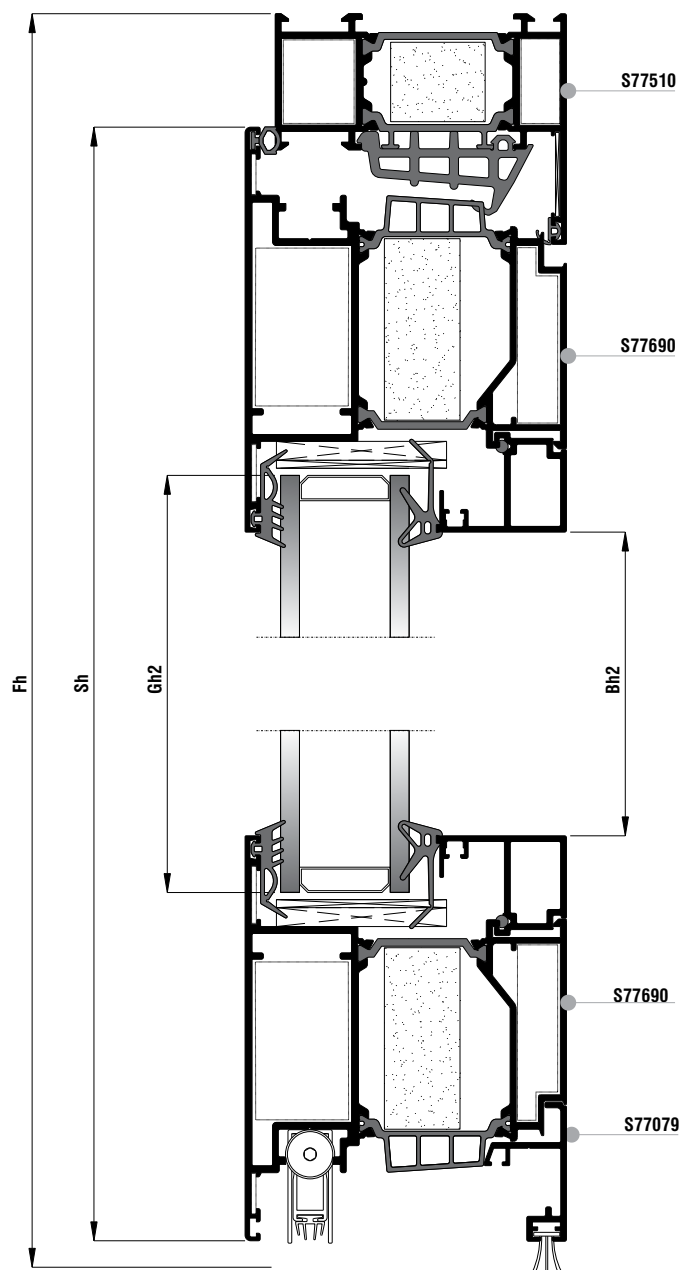

Μονόφυλλη ανοιγόμενη πόρτα
με ένα σταθερό-ανοιγόμενη έξω
με ανεμοφράχτη
One sash door
with fixed panel-outwards opening
with windbreak

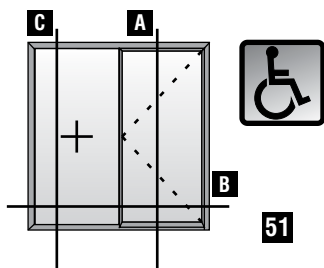

C

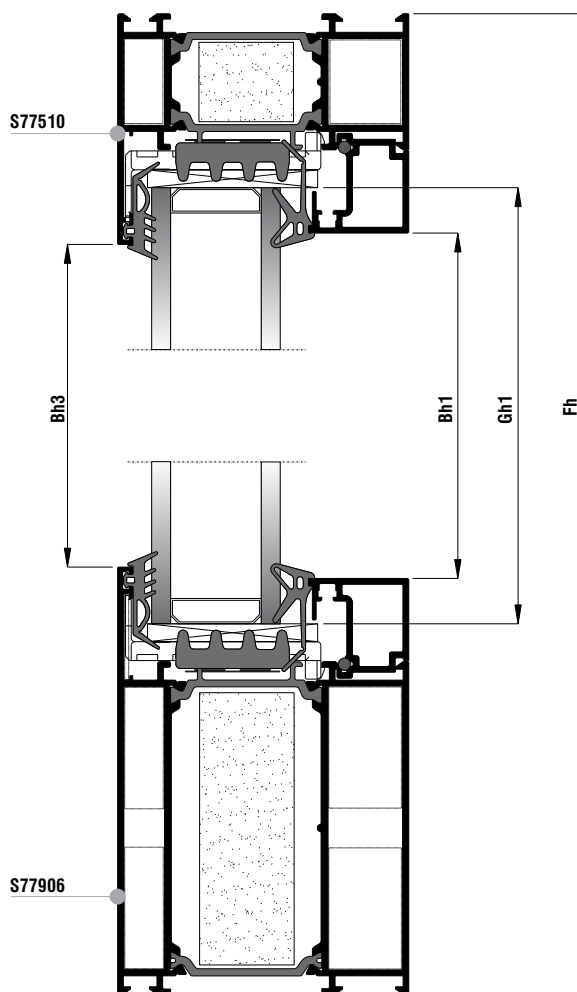

Μονόφυλλη ανοιγόμενη πόρτα
 με ένα σταθερό-ανοιγόμενη έξω
 με ανεμοφράχτη
 One sash door
 with fixed panel-outwards opening
 with windbreak

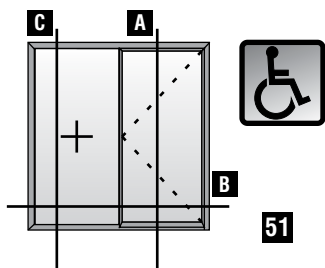

Κάθετη απεικόνιση 90°
 Rotate view 90°

B

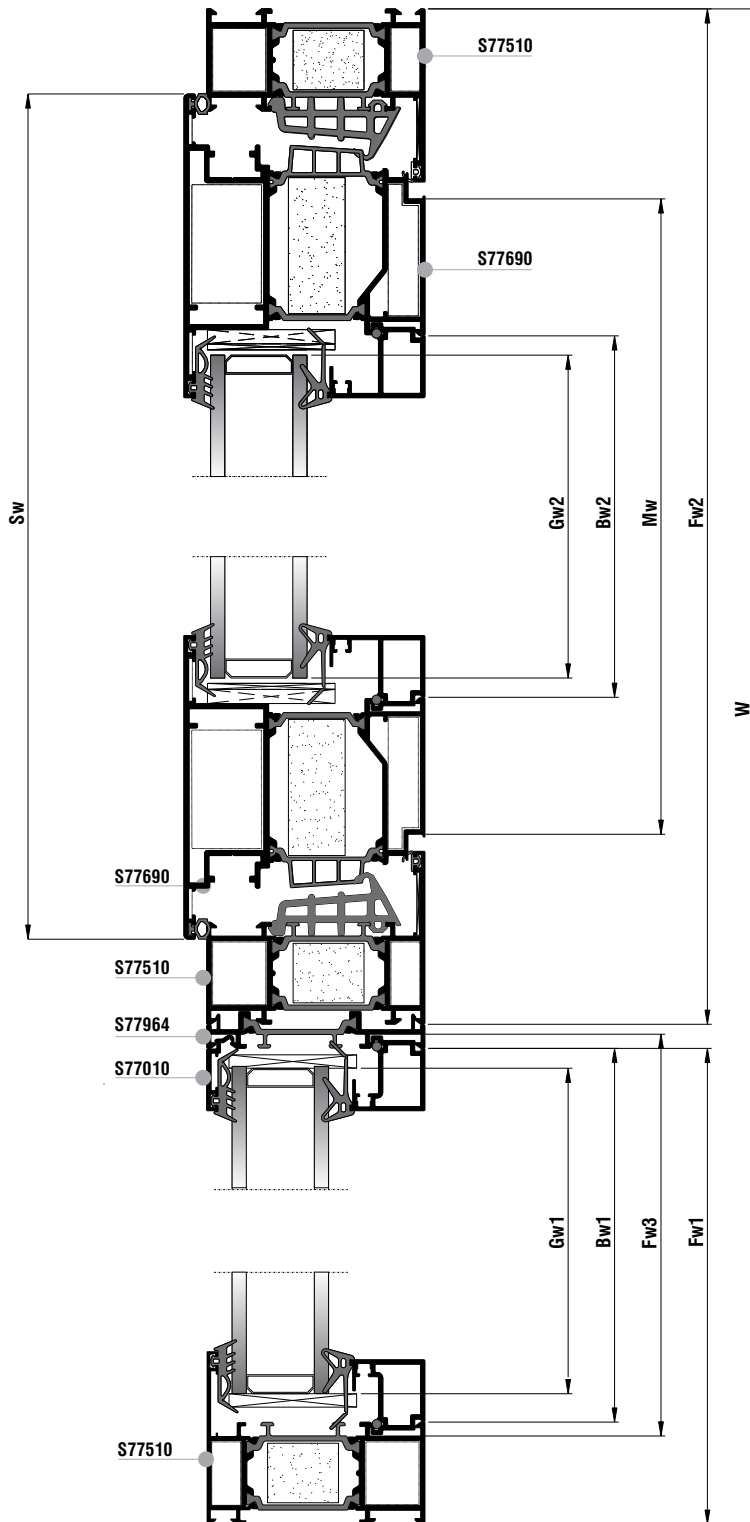

Κοπές προφίλ Profile cuttings			Κοπές εξαρτημάτων Accessory cuttings			
			Κωδικός Code Nr	Εξάρτημα Accessory	Περιγραφή Description	Ποσότητα Quantity
Πλάτος κάσας (S77510) Frame width		1 τεμ.-piece	2107792400		Λάστιχο κεντρικό Central gasket	2Fh+Fw2
Πλάτος κάσας (S77510) Frame width		1 τεμ.-piece	2206000201		Ελαστικό φτερού φύλλου Seal gasket sash	2Sh+Sw
Πλάτος ταμπλά (S77906) Bottom Frame width		1 τεμ.-piece	2201100101		Ελαστικό κάσας Frame gasket	2Fh+Fw2
Ύψος κάσας (S77510) Frame height		2 τεμ.-pieces	6206910603		Βουρτσάκι 6,9x12mm 4P Brush weatherstripping pile 6,9x12mm 4P	Sw
Ύψος κάσας (S77510) Frame height		1 τεμ.-piece	2007000503		Λάστιχο τζαμιού έξω Outer glazing gasket	4Bw+4Bh
Ύψος προφίλ αντεπιστροφής (S77964) Reverse profile height		1 τεμ.-piece	2001115601		Ελαστικό σφίνα EPDM 4 mm	4Bw+4Bh
Πλάτος φύλλου (S77690) Sash width		2 τεμ.-pieces	2203123003		Ελαστικό για πηχάκι Gasket for glazing bead	4Bw+4Bh
Ύψος φύλλου (S77690) Sash height		2 τεμ.-pieces	1405853000		Γωνία σύνδεσης χυτή Die cast corner cleat	3 τεμ.-pieces
Πλάτος πηχάκι σταθερού Glazing bead for fixed width		2 τεμ.-pieces	1405829000		Γωνία σύνδεσης χυτή Die cast corner cleat	3 τεμ.-pieces
Ύψος πηχάκι σταθερού Glazing bead for fixed height		2 τεμ.-pieces	1657747400		Γωνία σύνδεσης πρεσαριστή καρφωτή Crimp nail cleat	4 τεμ.-pieces
Πλάτος πηχάκι φύλλου Glazing bead for sash width		2 τεμ.-pieces	1134325800		Γωνία σύνδεσης πρεσαριστή καρφωτή Crimp nail cleat	4 τεμ.-pieces
Ύψος πηχάκι φύλλου Glazing bead for sash height		2 τεμ.-pieces	1607733200		Εσωτερικός σύνδεσμος κάσας του 33mm Internal transom mullion frame connector 33mm	4 τεμ.-pieces
Ύψος πηχάκι αντεπιστροφής (S77010) Reverse glazing bead height		1 τεμ.-piece	1607733201		Εξωτερικός σύνδεσμος κάσας του 33mm External transom mullion frame connector 33mm	2 τεμ.-pieces
Πλάτος τζαμιού σταθερού Glazing for fixed width		1 τεμ.-piece	1607733202		Εξωτερικός σύνδεσμος κάσας του 33mm External transom mullion frame connector 33mm	2 τεμ.-pieces
Ύψος τζαμιού σταθερού Glazing for fixed height			1607723000		Εσωτερικός σύνδεσμος κάσας του 23mm Internal transom mullion frame connector 23mm	1 τεμ.-pieces
Πλάτος τζαμιού φύλλου Glazing for sash width		1 τεμ.-piece	1607723002		Εξωτερικός σύνδεσμος κάσας του 23mm External transom mullion frame connector 23mm	1 τεμ.-pieces
Ύψος τζαμιού φύλλου Glazing for sash height			1657700200		Αριστερός σύνδεσμος κάσας του-φτερού 22,5mm Left cast T-connector 22,5mm	1 τεμ.-piece
Πλάτος Νεροσταλάκτη Waterproofing profile width (S77079)		1 τεμ.-piece	OR 1657700100		Δεξιός σύνδεσμος κάσας του-φτερού 22,5mm Right cast T-connector 22,5mm	1 τεμ.-piece
			1807728001		Γωνία επιπεδότητας Alignment corner	3 τεμ.-pieces
			1807715501		Γωνία επιπεδότητας Alignment corner	4 τεμ.-pieces
			1807701101		Γωνία επιπεδότητας Alignment corner	4 τεμ.-pieces
			3107707203		Τάπα Νεροσταλάκτη S77072 Water-drip cover S77072	1 ζευγ.-pair

Κοπές εξαρτημάτων Accessory cuttings			
Κωδικός Code Nr	Εξάρτημα Accessory	Περιγραφή Description	Ποσότητα Quantity
4718093000 L= 930 4718103000 L=1030 4718113000 L=1130 4718123000 L=1230		Ανεμοφράκτης για PVC Groove Windbreak PVC Groove	1 τεμ.-piece
7103000000		Τάπα στεγανοποίησης ανεμοφράκτη Sealing cap for windbreak	2 τεμ.-pieces
2557792400		Βουλκανισμένη γωνία Vulcanised corner	2 τεμ.-pieces
3132502100		NRG BAR	3Fh+W
3132004800		NRG BAR	2Sw+2Sh
3132507400		NRG BAR	Fw3
3131003000		Αφρώδες θερμομονωτικό 30x10 Underglazing foam 30x10	4Sw+4Sh
2900000400		Τακάκι τζαμιού 4mm 4mm setting block	min 4 τεμ.-pieces
2900000500		Τακάκι τζαμιού 5mm 5mm setting block	min 4 τεμ.-pieces
2907700500		Γέφυρα τακαρίσματος κάσας Frame glazing bridge	min 2 τεμ.-pieces
2900000200		Τακάκι τζαμιού 2mm 2mm setting block	min 1 τεμ.-piece
2900000500		Τακάκι τζαμιού 5mm 5mm setting block	min 3 τεμ.-pieces

Μονόφυλλη πόρτα
 ανοιγόμενη έξω με κρυφό κατωκάσι
 Single leaf door
 outward opening with hidden threshold

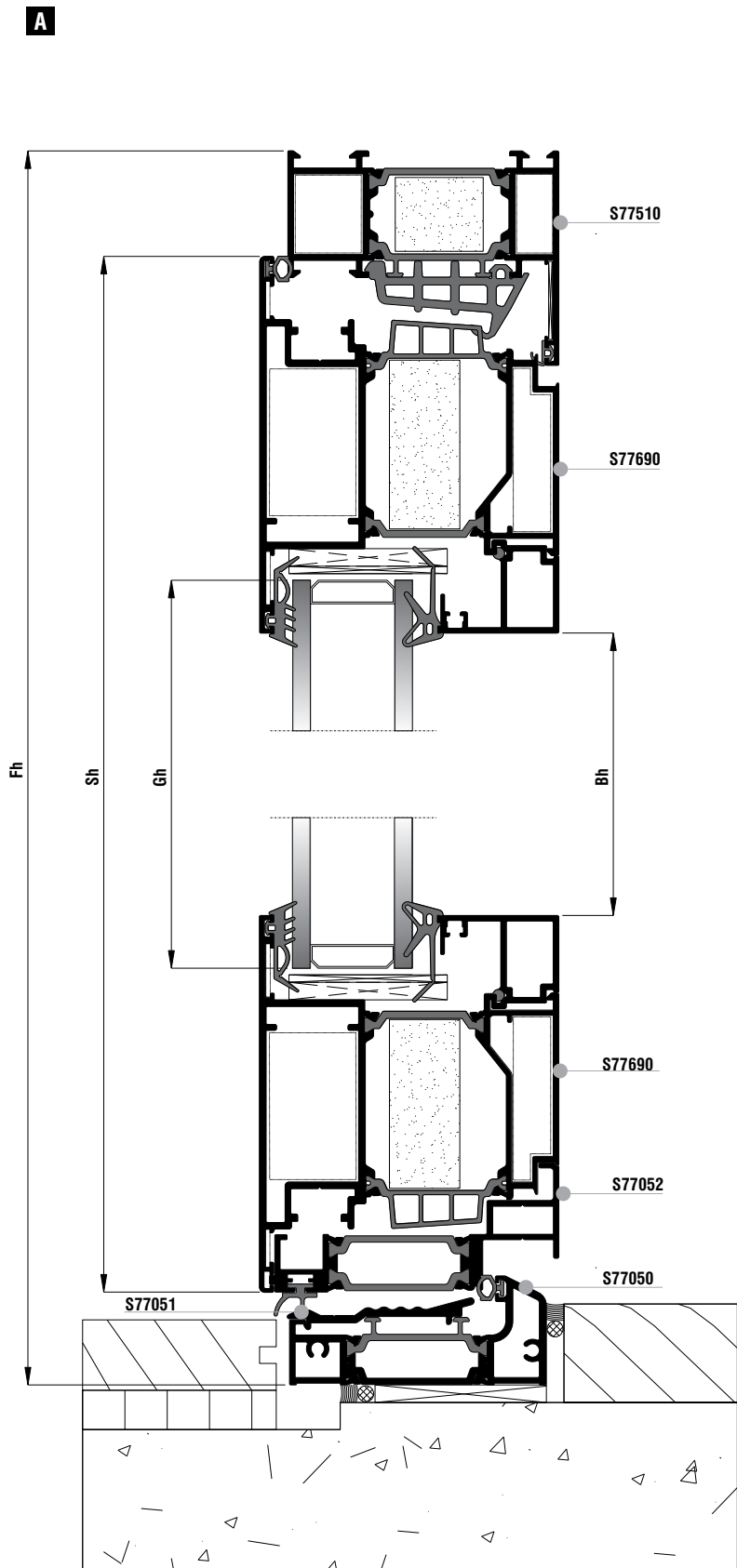
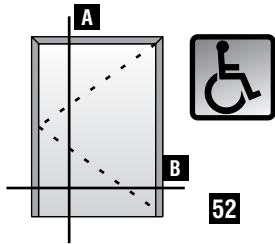

Μονόφυλλη πόρτα
ανοιγόμενη έξω με κρυφό κατωκάσι
Single leaf door
outward opening with hidden threshold

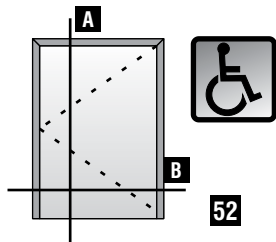

Κάθετη απεικόνιση 90°
Rotate view 90°

B

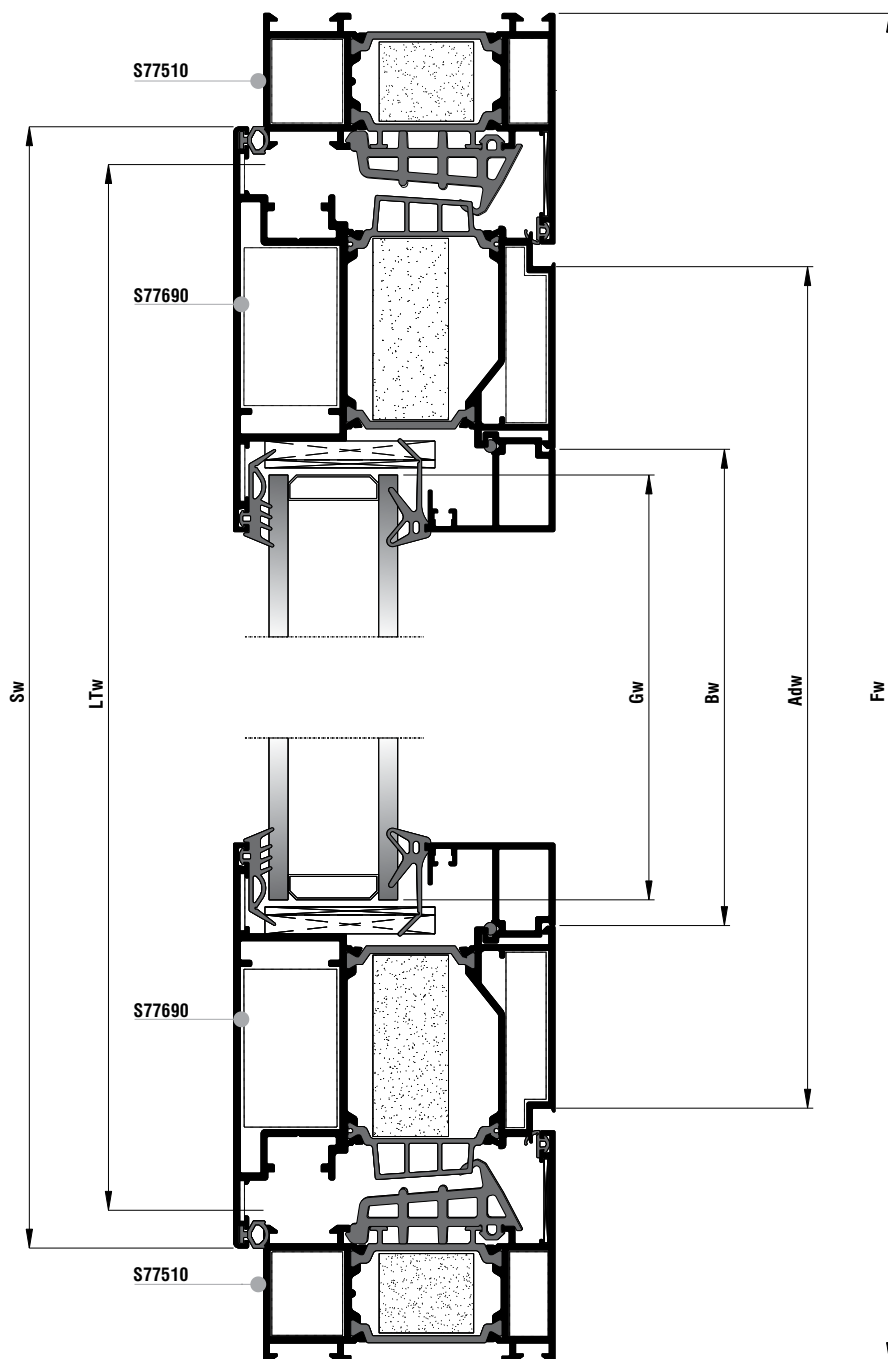

Κοπές προφίλ Profile cuttings			Κοπές εξαρτημάτων Accessory cuttings			
			Κωδικός Code Nr	Εξάρτημα Accessory	Περιγραφή Description	Ποσότητα Quantity
Πλάτος κάσας (S77510) Frame width		1 τεμ.-piece	2107792400		Λάστιχο κεντρικό Central gasket	2Fh+Fw
Ύψος κάσας (S77510) Frame height		1 τεμ.-piece	2206000201		Ελαστικό φτερού φύλλου Seal gasket sash	2Sh+2Sw
Ύψος κάσας (S77510) Frame height		1 τεμ.-piece	2201100101		Ελαστικό κάσας Frame gasket	2Fh+Fw
Πλάτος κατακάσιου για Α.Μ.Ε.Α(S77050) PWD Frame Width		1 τεμ.-piece	2507705203		Ελαστικό πρόσθετου S77052 Add on gasket S77052	Adw
Πλάτος φύλλου (S77690) Sash width		2 τεμ.-pieces	2007000503		Λάστιχο τζαμιού έξω Outer glazing gasket	2Bw+2Bh
Ύψος φύλλου (S77690) Sash height		2 τεμ.-pieces	2001115601		Ελαστικό σφίνα EPDM 4 mm	2Bw+2Bh
Πλάτος πηχάκι Glazing bead width		2 τεμ.-pieces	2203123003		Ελαστικό για πηχάκι Gasket for glazing bead	2Bw+2Bh
Ύψος πηχάκι Glazing bead height		2 τεμ.-pieces	1405853000		Γωνία σύνδεσης χυτή Die cast corner cleat	2 τεμ.-pieces
Πλάτος πρόσθετου (S77052) Add on profile width		1 τεμ.-piece	1405829000		Γωνία σύνδεσης χυτή Die cast corner cleat	2 τεμ.-pieces
Πλάτος πρόσθετου κατωκάσιου (S77051) Add on for low threshold width		1 τεμ.-piece	1657747400		Γωνία σύνδεσης πρεσαριστή καρφωτή Crimp nail cleat	4 τεμ.-pieces
Πλάτος τζαμιού Glazing width		1 τεμ.-piece	1134325800		Γωνία σύνδεσης πρεσαριστή καρφωτή Crimp nail cleat	4 τεμ.-pieces
Ύψος τζαμιού Glazing height			1807728001		Γωνία επιπεδότητας Alignment corner	2 τεμ.-pieces
			1807715501		Γωνία επιπεδότητας Alignment corner	4 τεμ.-pieces
			1807701101		Γωνία επιπεδότητας Alignment corner	4 τεμ.-pieces
			3107705003		Τάπα για κατακάσι S77050 Cap for low threshold S77050	1 ζευγ.-pair
			3107705203		Τάπα πρόσθετου για S77052 Cap for S77052	1 ζευγ.-pair
			2557792400		Βουλκανισμένη γωνία Vulcanised corner	2 τεμ.-pieces
			3132502100		NRG BAR	Fw+2Fh
			3132004800		NRG BAR	2Sw+2Sh
			3131003000		Αφρώδες θερμομονωτικό 30x10 Underglazing foam 30x10	2Sw+2Sh

Κοπές εξαρτημάτων Accessory cuttings			
Κωδικός Code Nr	Εξάρτημα Accessory	Περιγραφή Description	Ποσότητα Quantity
2900000400		Τακάκι τζαμού 4mm 4mm setting block	min 4 τεμ.-pieces
2900000500		Τακάκι τζαμού 5mm 5mm setting block	min 4 τεμ.-pieces

Δίφυλλη πόρτα
 ανοιγόμενη έξω με κρυφό κατωκάσι
 Double side-hung door
 outward opening with hidden threshold

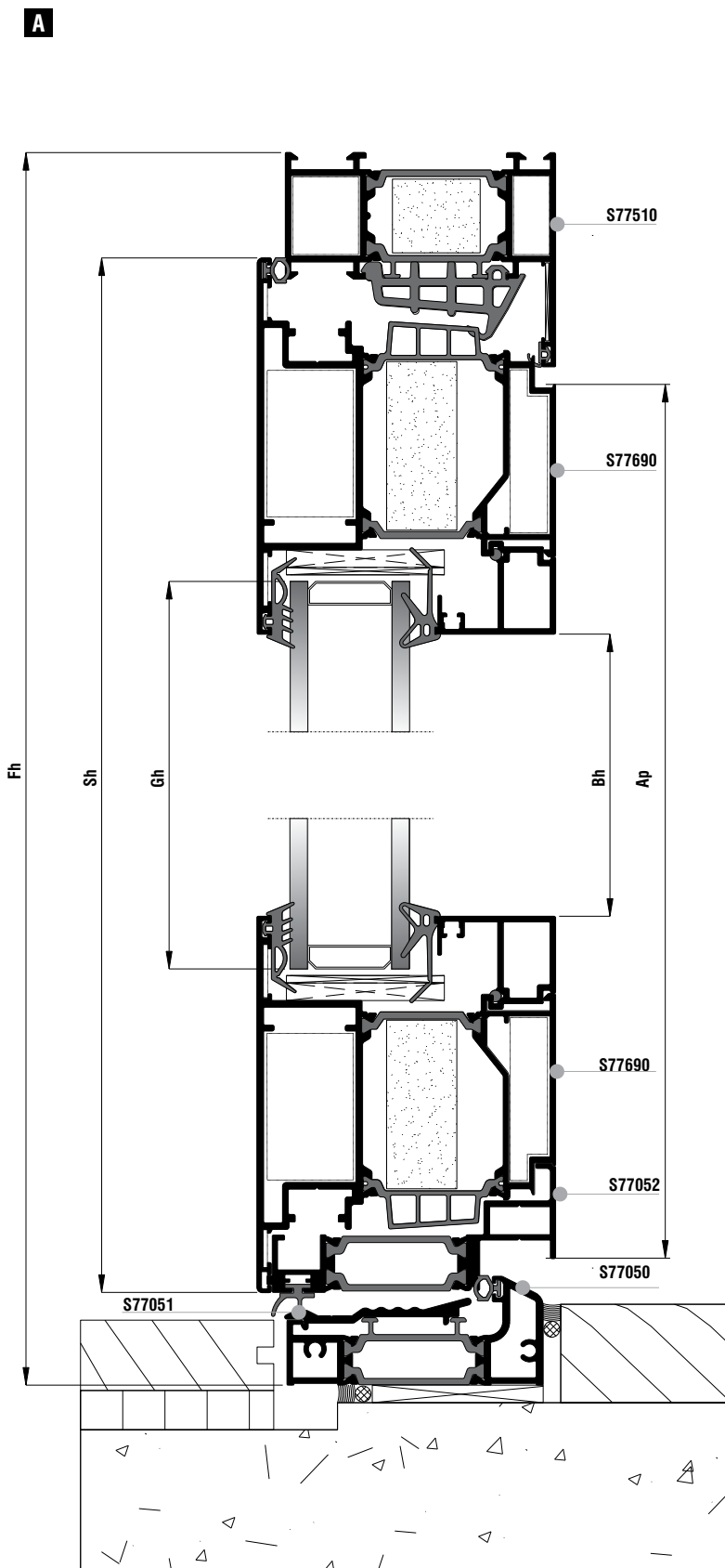
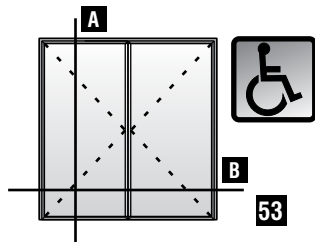

Δίφυλλη πόρτα
 ανοιγόμενη έξω με κρυφό κατωκάσι
 Double side-hung door
 outward opening with hidden threshold

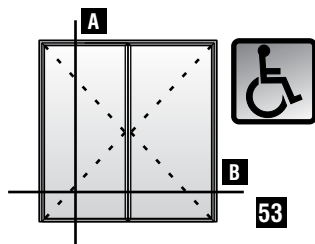

Κάθετη απεικόνιση 90°
 Rotate view 90°

B

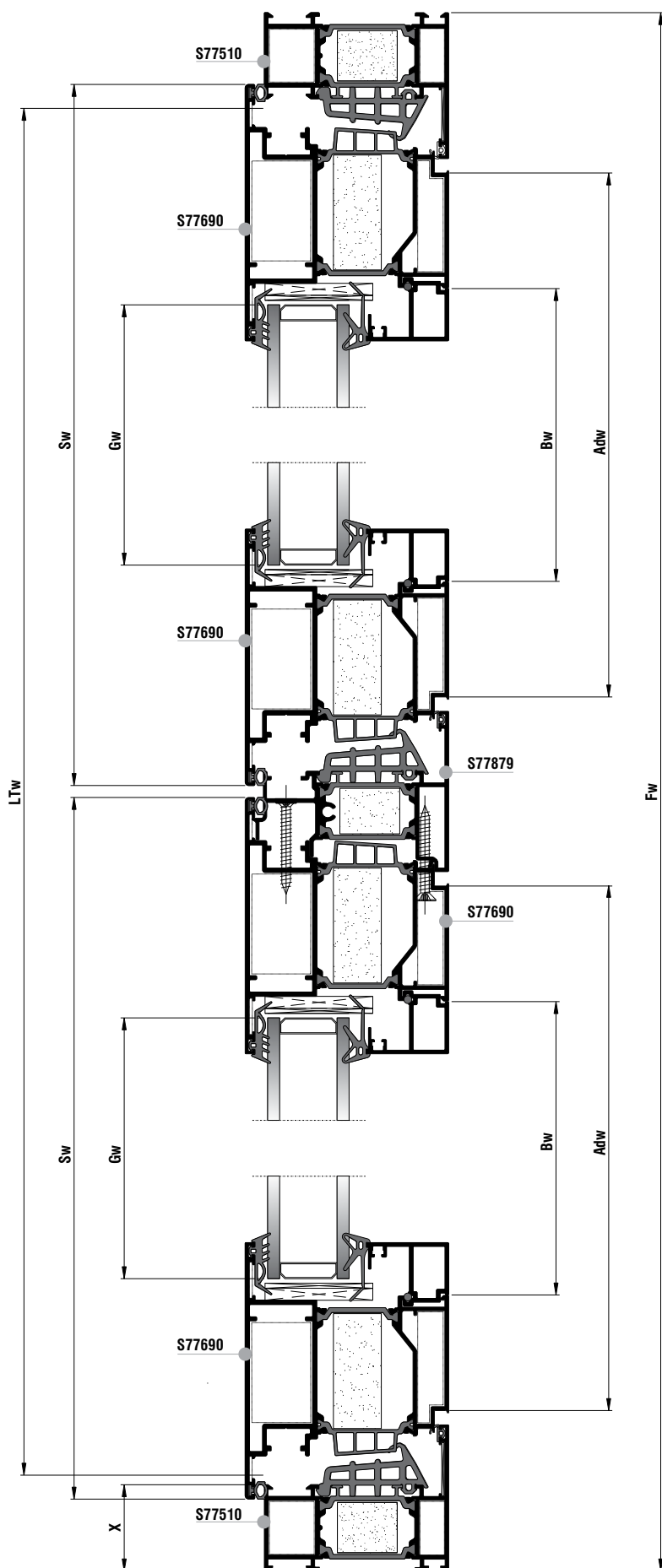

Κοπές προφίλ Profile cuttings			Κοπές εξαρτημάτων Accessory cuttings			
			Κωδικός Code Nr	Εξάρτημα Accessory	Περιγραφή Description	Ποσότητα Quantity
Πλάτος κάσας (S77510) Frame width		1 τεμ.-piece	2107792400		Λάστιχο κεντρικό Central gasket	3Fh+Fw
Ύψος κάσας (S77510) Frame height		1 τεμ.-piece	2206000201		Ελαστικό φτερού φύλλου Seal gasket sash	4Sh+4Sw
Ύψος κάσας (S77510) Frame height		1 τεμ.-piece	2201100101		Ελαστικό κάσας Frame gasket	3Fh+Fw
Πλάτος κατακάσιου για Α.ΜΕ.Α(S77050) PWD Frame Width		1 τεμ.-piece	2507705203		Ελαστικό πρόσθετου S77052 Add on gasket S77052	2Adw
Ύψος μπινί (S77879) Sash inversion profile		1 τεμ.-piece	2007000503		Λάστιχο τζαμιού έξω Outer glazing gasket	4Bw+4Bh
Πλάτος φύλλου (S77690) Sash width		2 τεμ.-pieces	2001115601		Ελαστικό σφίνα EPDM 4 mm	4Bw+4Bh
Ύψος φύλλου (S77690) Sash height		2 τεμ.-pieces	2203123003		Ελαστικό για πηχάκι Gasket for glazing bead	4Bw+4Bh
Πλάτος πηχάκι Glazing bead width		2 τεμ.-pieces	1405853000		Γωνία σύνδεσης χυτή Die cast corner cleat	2 τεμ.-pieces
Ύψος πηχάκι Glazing bead height		2 τεμ.-pieces	1405829000		Γωνία σύνδεσης χυτή Die cast corner cleat	2 τεμ.-pieces
Πλάτος πρόσθετου κατακάσιου (S77052) Add on profile width		2 τεμ.-pieces	1657747400		Γωνία σύνδεσης πρεσαριστή καρφωτή Crimp nail cleat	8 τεμ.-pieces
Ύψος πηχάκι Glazing bead height		2 τεμ.-pieces	1134325800		Γωνία σύνδεσης πρεσαριστή καρφωτή Crimp nail cleat	8 τεμ.-pieces
Πλάτος πρόσθετου κατακάσιου (S77051) Add on for low threshold width		1 τεμ.-piece	1807728001		Γωνία επιπεδότητας Alignment corner	2 τεμ.-pieces
Πλάτος τζαμιού Glazing width		1 τεμ.-piece	1807715501		Γωνία επιπεδότητας Alignment corner	8 τεμ.-pieces
Ύψος τζαμιού Glazing height		1 τεμ.-piece	1807701101		Γωνία επιπεδότητας Alignment corner	8 τεμ.-pieces
			3107705003		Τάπα για κατακάσι S77050 Cap for low threshold S77050	1 ζευγ.-pair
			3007787900		Τάπα Μπινί S77879 End Cap S77879	1 ζευγ.-pair
			3107705203		Τάπα πρόσθετου για S77052 Cap for S77052	2 ζευγ.-pair
			2557792400		Βουλκανισμένη γωνία Vulcanised corner	2 τεμ.-pieces
			3132502100		NRG BAR	Fw+3Fh
			3132004800		NRG BAR	4Sw+4Sh
			3132501900		NRG BAR	Ap
			3131003000		Αφρώδες θερμομονωτικό 30x10 Underglazing foam 30x10	4Sw+4Sh

Κοπές εξαρτημάτων Accessory cuttings			
Κωδικός Code Nr	Εξάρτημα Accessory	Περιγραφή Description	Ποσότητα Quantity
2900000400		Τακάκι τζαμιού 4mm 4mm setting block	min 8 τεμ.-pieces
2900000500		Τακάκι τζαμιού 5mm 5mm setting block	min 8 τεμ.-pieces

EX-4152875900		Σύρτης δίφυλλης πόρτας Latch for double door	Προτείνεται για κλείδωμα στο έδαφος Advised for floor locking
EX-4159295200		Αντίκρισμα σύρτη πόρτας Locking plate for door latch	

Μονόφυλλη πόρτα ανοιγόμενη έξω
με κρυφό κατωκάσι και ταμπλά
Single leaf door outward opening
with hidden threshold and kickplate

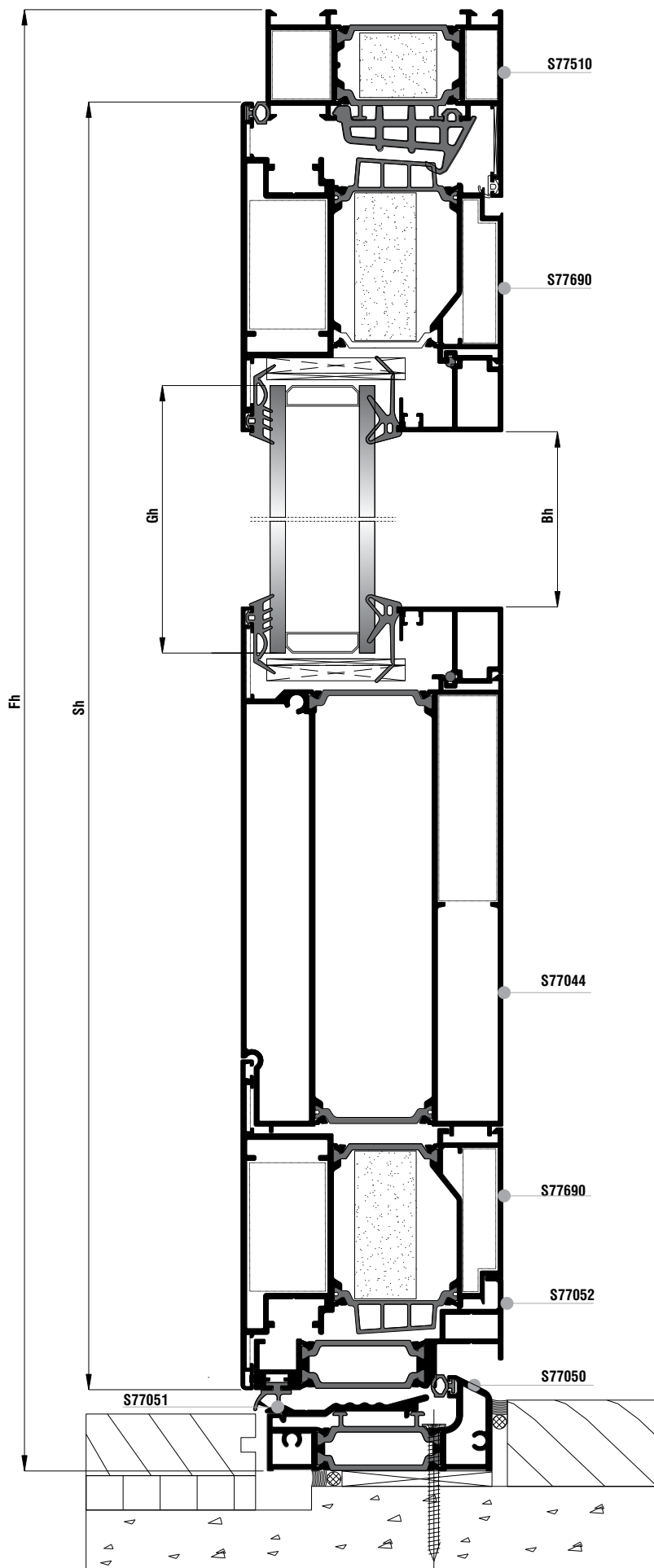
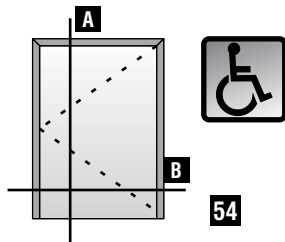

ΤΟ ΚΑΤΩ ΠΡΟΦΙΛ ΦΥΛΛΟΥ ΘΑ ΠΡΕΠΕΙ ΝΑ ΚΑΤΑΣΚΕΥΑΖΕΤΑΙ
ΞΕΧΩΡΙΣΤΑ ΣΤΟ ΤΕΛΟΣ ΜΕ ΚΑΡΦΙ ΚΑΙ ΟΧΙ ΜΕ ΓΩΝΙΑΣΜΑ

THE BOTTOM SASH PROFILE SHOULD BE ASSEMBLE LAST
AND SEPARATELY BY USING NAILS AND NOT TO BE CRIMPED

Μονόφυλλη πόρτα ανοιγόμενη έξω
με κρυφό κατωκάσι και ταμπλά
Single leaf door outward opening
with hidden threshold and kickplate

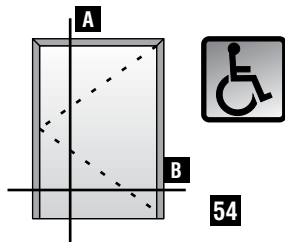



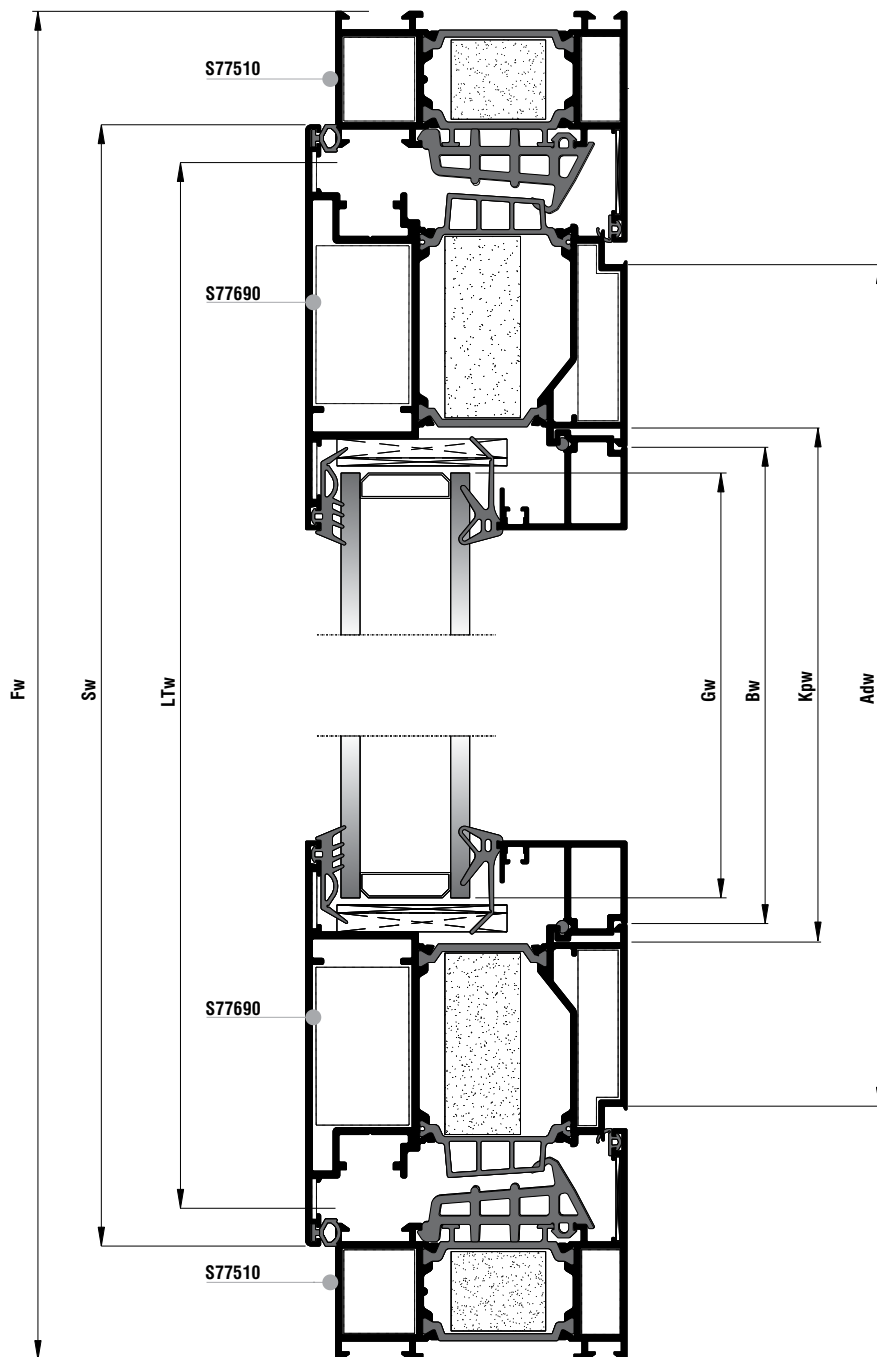



Κάθετη απεικόνιση 90°
Rotate view 90°



B

Κοπές προφίλ Profile cuttings			Κοπές εξαρτημάτων Accessory cuttings			
			Κωδικός Code Nr	Εξάρτημα Accessory	Περιγραφή Description	Ποσότητα Quantity
Πλάτος κάσας (S77510) Frame width		1 τεμ.-piece	2107792400		Λάστιχο κεντρικό Central gasket	2Fh+Fw
Ύψος κάσας (S77510) Frame height		1 τεμ.-piece	2206000201		Ελαστικό φτερού φύλλου Seal gasket sash	2Sh+2Sw
Ύψος κάσας (S77510) Frame height		1 τεμ.-piece	2201100101		Ελαστικό κάσας Frame gasket	2Fh+Fw
Πλάτος κατακάσιου για Α.Μ.Ε.Α(S77050) PWD Frame Width		1 τεμ.-piece	2507705203		Ελαστικό πρόσθετου S77052 Add on gasket S77052	Adw
Πλάτος φύλλου (S77690) Sash width		2 τεμ.-pieces	2007000503		Λάστιχο τζαμιού έξω Outer glazing gasket	2Bw+2Bh
Ύψος φύλλου (S77690) Sash height		2 τεμ.-pieces	2001115601		Ελαστικό σφίνα EPDM 4 mm	2Bw+2Bh
Πλάτος πηγάκι Glazing bead width		2 τεμ.-pieces	2203123003		Ελαστικό για πηγάκι Gasket for glazing bead	2Bw+2Bh
Ύψος πηγάκι Glazing bead height		2 τεμ.-pieces	1405853000		Γωνία σύνδεσης χυτή Die cast corner cleat	2 τεμ.-pieces
Πλάτος πρόσθετου κατωκάσιου (S77051) Add on for low threshold width		1 τεμ.-piece	1405829000		Γωνία σύνδεσης χυτή Die cast corner cleat	2 τεμ.-pieces
Πλάτος πρόσθετου κατωκάσιου (S77051) Add on for low threshold width		1 τεμ.-piece	1657747400		Γωνία σύνδεσης πρεσαριστή καρφωτή Crimp nail cleat	4 τεμ.-pieces
Πλάτος ταμπλά (S77044) Kickplate width		1 τεμ.-piece	1134325800		Γωνία σύνδεσης πρεσαριστή καρφωτή Crimp nail cleat	4 τεμ.-pieces
Πλάτος τζαμιού Glazing width		1 τεμ.-piece	1607767200		Εσωτερικός σύνδεσμος κάσας ταυ-φτερού 67mm Internal transom mullion frame connector 67mm	2 τεμ.-pieces
Ύψος τζαμιού Glazing height		1 τεμ.-piece	1657700200		Αριστερός σύνδεσμος κάσας ταυ-φτερού 22,5m Left cast T-connector 22,5mm	1 τεμ.-piece
			1657700100		Δεξιός σύνδεσμος κάσας ταυ-φτερού 22,5m Right cast T-connector 22,5mm	1 τεμ.-piece
			1807728001		Γωνία επιπεδότητας Alignment corner	2 τεμ.-pieces
			1807715501		Γωνία επιπεδότητας Alignment corner	4 τεμ.-pieces
			1807701101		Γωνία επιπεδότητας Alignment corner	4 τεμ.-pieces
			3107705003		Τάπα για κατωκάσι S77050 Cap for low threshold S77050	1 ζευγ.-pair
			3107705203		Τάπα πρόσθετου για S77052 Cap for S77052	1 ζευγ.-pair
			2557792400		Βουλκανισμένη γωνία Vulcanised corner	2 τεμ.-pieces

Κοπές εξαρτημάτων Accessory cuttings			
Κωδικός Code Nr	Εξάρτημα Accessory	Περιγραφή Description	Ποσότητα Quantity
3132502100		NRG BAR	Fw+2Fh
3132004800		NRG BAR	2Sw+2Sh
3131003000		Αφρώδες θερμομονωτικό 30x10 Underglazing foam 30x10	2Sw+2Sh
2900000200		Τακάκι τζαμιού 2mm 2mm setting block	min 1 τεμ.-piece
2900000400		Τακάκι τζαμιού 4mm 4mm setting block	min 3 τεμ.-pieces
2900000500		Τακάκι τζαμιού 5mm 5mm setting block	min 5 τεμ.-pieces

Δίφυλλη πόρτα ανοιγόμενη έξω
με κρυφό κατωκάσι και ταμπλά
Double side-hung door outward opening
with hidden threshold and kickplate

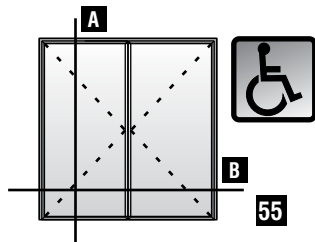

A

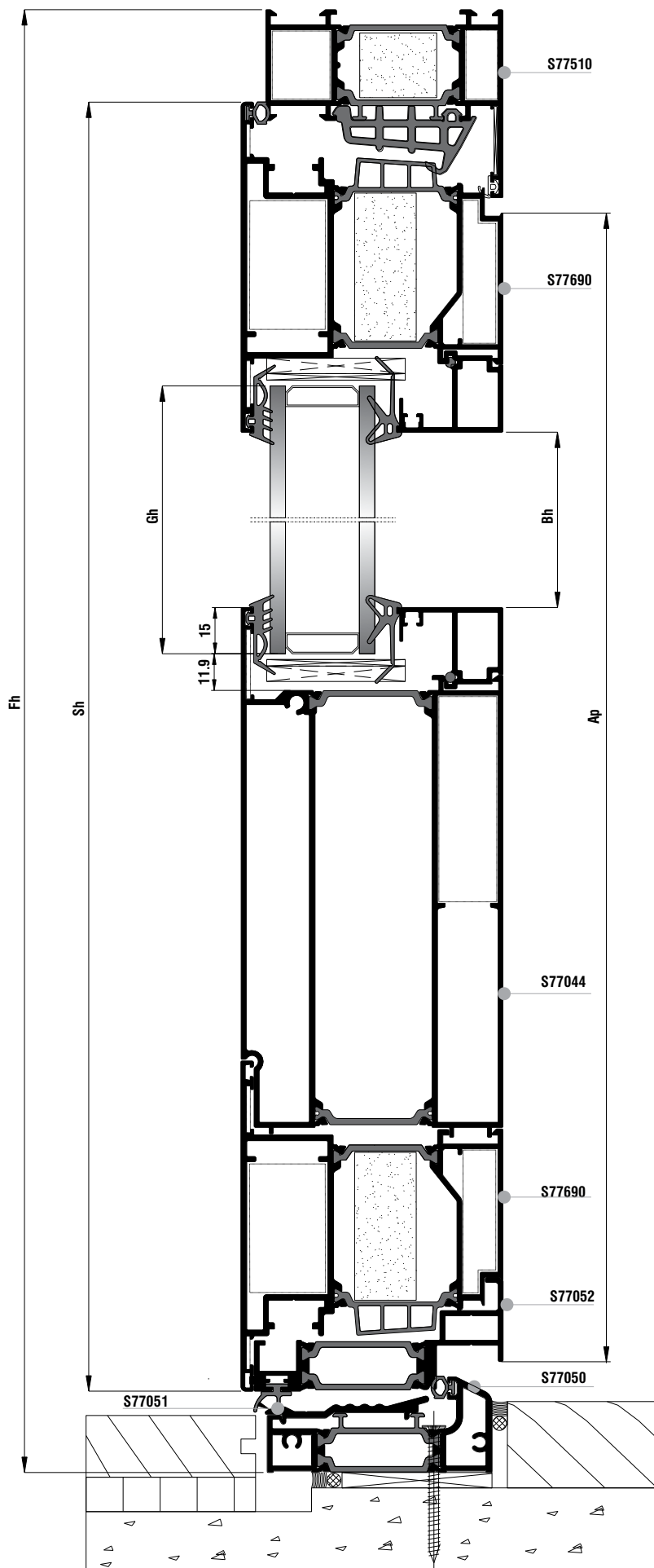

ΤΟ ΚΑΤΩ ΠΡΟΦΙΛ ΦΥΛΛΟΥ ΘΑ ΠΡΕΠΕΙ ΝΑ ΚΑΤΑΣΚΕΥΑΖΕΤΑΙ
ΞΕΧΩΡΙΣΤΑ ΣΤΟ ΤΕΛΟΣ ΜΕ ΚΑΡΦΙ ΚΑΙ ΟΧΙ ΜΕ ΓΩΝΙΑΣΜΑ

THE BOTTOM SASH PROFILE SHOULD BE ASSEMBLE LAST
AND SEPARATELY BY USING NAILS AND NOT TO BE CRIMPED

Δίφυλλη πόρτα ανοιγόμενη έξω
με κρυφό κατωκάσι και ταμπλά
Double side-hung door outward opening
with hidden threshold and kickplate

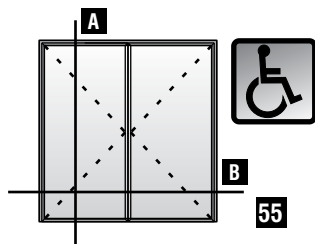

Κάθετη απεικόνιση 90°
Rotate view 90°

B

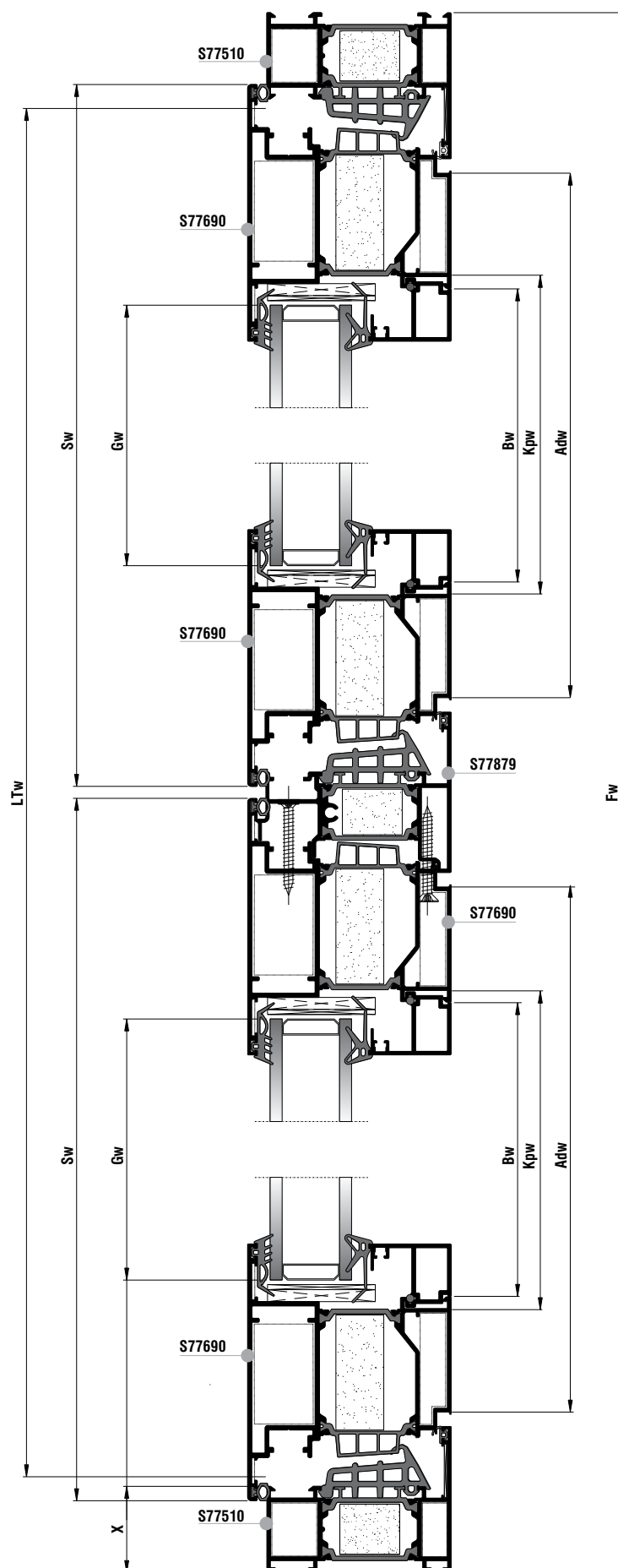

Κοπές προφίλ Profile cuttings			Κοπές εξαρτημάτων Accessory cuttings			
			Κωδικός Code Nr	Εξάρτημα Accessory	Περιγραφή Description	Ποσότητα Quantity
Πλάτος κάσας (S77510) Frame width		1 τεμ.-piece	2107792400		Λάστιχο κεντρικό Central gasket	3Fh+Fw
Ύψος κάσας (S77510) Frame height		1 τεμ.-piece	2206000201		Ελαστικό φτερού φύλλου Seal gasket sash	4Sh+4Sw
Ύψος κάσας (S77510) Frame height		1 τεμ.-piece	2201100101		Ελαστικό κάσας Frame gasket	3Fh+Fw
Πλάτος κατωκασίου για Α.ΜΕ.Α.(S77050) PWD Frame Width		1 τεμ.-piece	2507705203		Ελαστικό πρόσθετου S77052 Add on gasket S77052	2Adw
Ύψος μπινι (S77879) Sash inversion profile		1 τεμ.-piece	2007000503		Λάστιχο τζαμιού έξω Outer glazing gasket	4Bw+4Bh
Πλάτος φύλλου (S77690) Sash width		2 τεμ.-pieces	2001115601		Ελαστικό σφίνα EPDM 4 mm	4Bw+4Bh
Ύψος φύλλου (S77690) Sash height		2 τεμ.-pieces	2203123003		Ελαστικό για πηχάκι Gasket for glazing bead	4Bw+4Bh
Πλάτος πηχάκι Glazing bead width		2 τεμ.-pieces	1405853000		Γωνία σύνδεσης χυτή Die cast corner cleat	2 τεμ.-pieces
Ύψος πηχάκι Glazing bead height		2 τεμ.-pieces	1405829000		Γωνία σύνδεσης χυτή Die cast corner cleat	2 τεμ.-pieces
Πλάτος πρόσθετου (S77052) Add on profile width		2 τεμ.-pieces	1657747400		Γωνία σύνδεσης πρεσαριστή καρφωτή Crimp nail cleat	8 τεμ.-pieces
Ύψος πρόσθετου κατωκασίου (S77051) Add on for low threshold width		1 τεμ.-piece	1134325800		Γωνία σύνδεσης πρεσαριστή καρφωτή Crimp nail cleat	8 τεμ.-pieces
Πλάτος ταμπλά (S77044) Kickplate width		2 τεμ.-pieces	1607767200		Εσωτερικός σύνδεσμος κάσας ταυ 67mm Internal transom mullion frame connector 67mm	4 τεμ.-pieces
Πλάτος τζαμιού Glazing width		1 τεμ.-piece	1657700200		Αριστερός σύνδεσμος κάσας ταυ-φτερού 22,5m Left cast T-connector 22,5mm	2 τεμ.-pieces
Ύψος τζαμιού Glazing height			1657700100		Δεξιός σύνδεσμος κάσας ταυ-φτερού 22,5m Right cast T-connector 22,5mm	2 τεμ.-pieces
			1807728001		Γωνία επιπεδότητας Alignment corner	2 τεμ.-pieces
			1807715501		Γωνία επιπεδότητας Alignment corner	8 τεμ.-pieces
			1807701101		Γωνία επιπεδότητας Alignment corner	8 τεμ.-pieces
			3107705003		Τάπα για κατωκάσι S77050 Cap for low threshold S77050	1 ζευγ.-pair
			3007787900		Τάπα Μπινι S77879 End Cap S77879	1 ζευγ.-pair
			3107705203		Τάπα πρόσθετου για S77052 Cap for S77052	2 ζευγ.-pair
			2557792400		Βουλκανισμένη γωνία Vulcanised corner	2 τεμ.-pieces

Κοπές εξαρτημάτων Accessory cuttings			
Κωδικός Code Nr	Εξάρτημα Accessory	Περιγραφή Description	Ποσότητα Quantity
3132502100		NRG BAR	Fw+3Fh
3132004800		NRG BAR	4Sw+4Sh
3132501900		NRG BAR	Ap
3131003000		Αφρώδες θερμομονωτικό 30x10 Underglazing foam 30x10	4Sw+4Sh
2900000200		Τακάκι τζαμιού 2mm 2mm setting block	min 2 τεμ.-pieces
2900000400		Τακάκι τζαμιού 4mm 4mm setting block	min 6 τεμ.-pieces
2900000500		Τακάκι τζαμιού 5mm 5mm setting block	min 10 τεμ.-pieces

EX-4152875900		Σύρτης διφυλλης πόρτας Latch for double door	Προτείνεται για κλείδωμα στο έδαφος Advised for floor locking
EX-4159295200		Αντίκρισμα σύρτη πόρτας Locking plate for door latch	

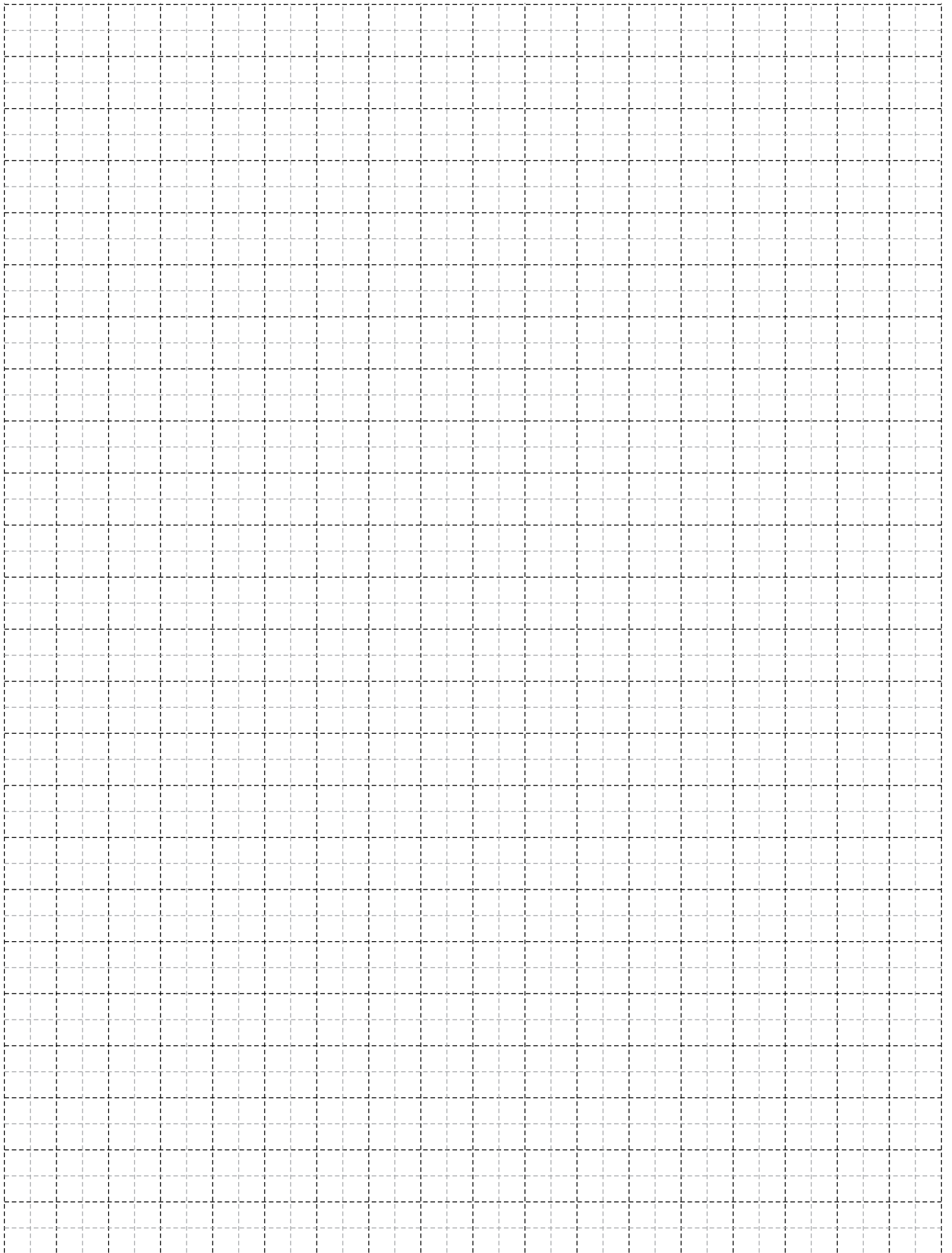

A large, abstract graphic on the left side of the page, composed of several overlapping yellow and orange geometric shapes, including triangles and rectangles, creating a dynamic, angular composition.

Τομές Sections

Πόρτες Εισόδου
Entrance Doors

Μηχανισμός European Groove AK -8
European Groove Mechanism AK -8

Μονόφυλλη πόρτα
ανοιγόμενη μέσα
Single leaf door
inward opening

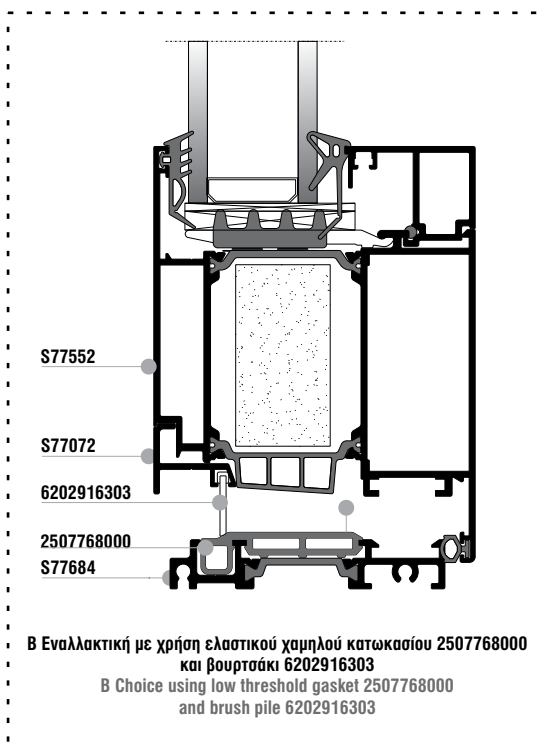
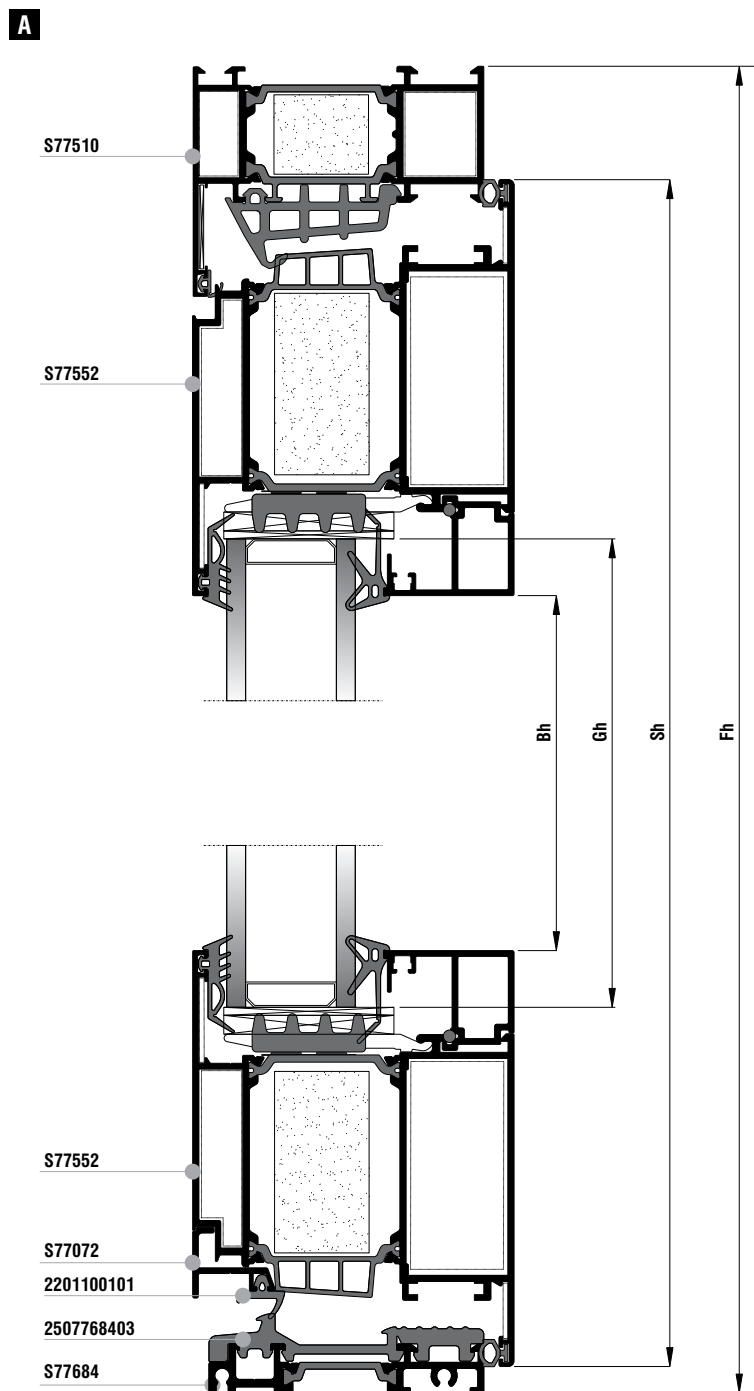
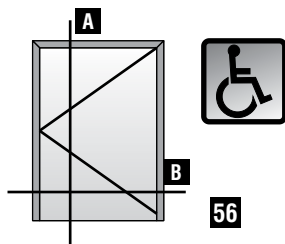

A Εναλλακτική με χρήση ελαστικού χαμηλού κατωκασίου 2507768403 και ελαστικό 2201100101
A Choice using low threshold gasket 2507768403 and gasket 2201100101



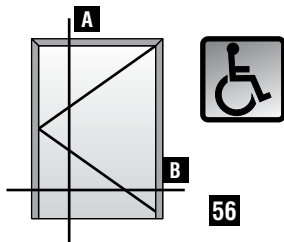

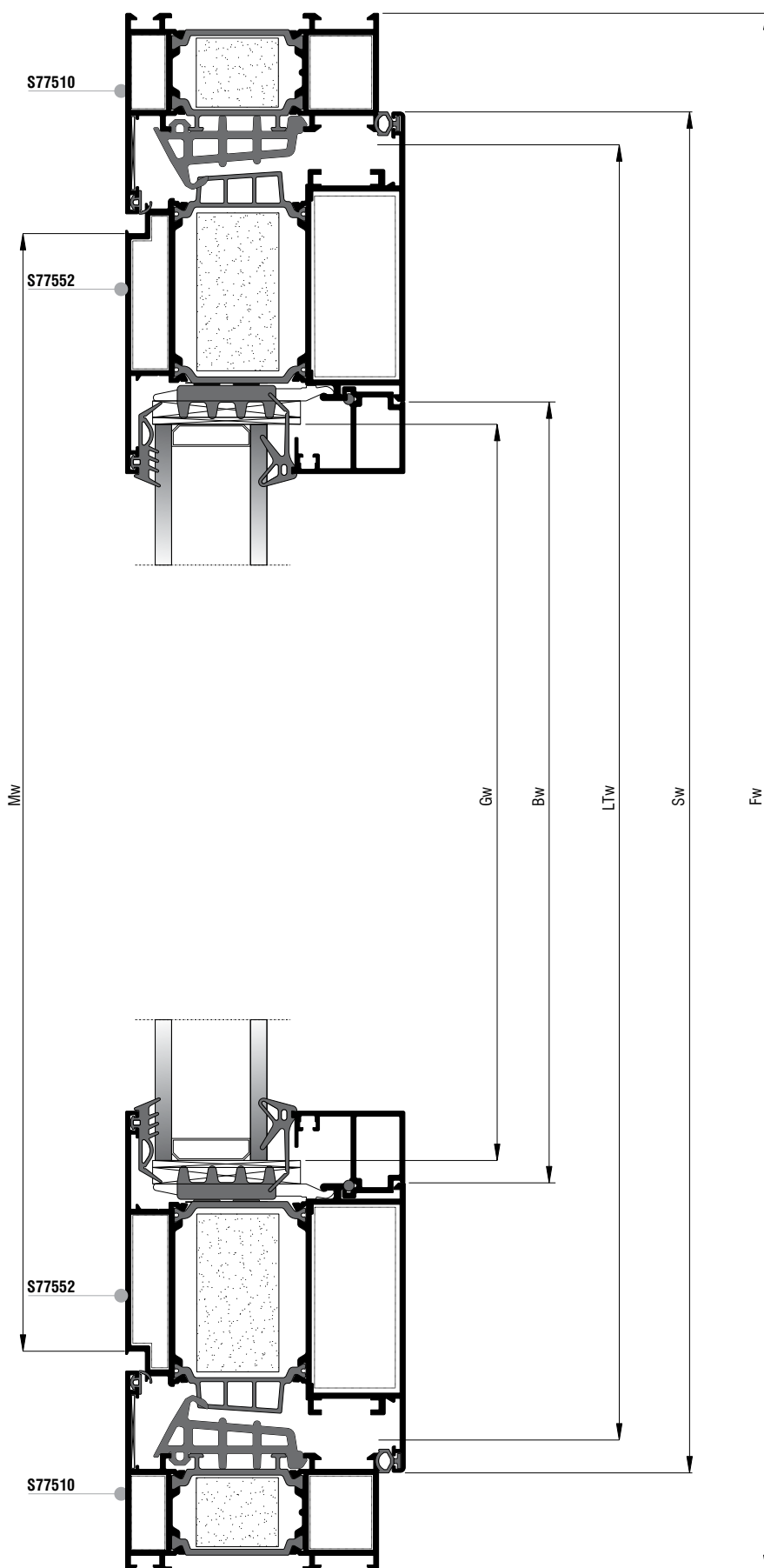

Μονόφυλλη πόρτα
ανοιγόμενη μέσα
Single leaf door
inward opening



Κάθετη απεικόνιση 90°
Rotate view 90°



Κοπές προφίλ Profile cuttings			Κοπές εξαρτημάτων Accessory cuttings			
			Κωδικός Code Nr	Εξάρτημα Accessory	Περιγραφή Description	Ποσότητα Quantity
Πλάτος κάσας (S77510) Frame width		1 τεμ.-piece	2107792400		Λάστιχο κεντρικό Central gasket	2Fh+Fw
Ύψος κάσας (S77510) Frame height		1 τεμ.-piece	2507768403 OR 2507768000		Ελαστικό χαμηλού κατωκασίου Low threshold gasket	LTw
Ύψος κάσας (S77510) Frame height		1 τεμ.-piece	2507707203 OR 6202916303		Ελαστικό Νεροσταλάκτη S77072 Water drip gasket	Sw
Πλάτος κατωκασίου για Α.Μ.Ε.Α(S77684) PWD Frame Width		1 τεμ.-piece	2206000201		Βουρτσάκι 16mm Brush pile 16mm	Mw
Πλάτος φύλλου (S77552) Sash width		2 τεμ.-pieces	2201100101		Ελαστικό φτερού φύλλου Seal gasket sash	2Sh+2Sw
Ύψος φύλλου (S77552) Sash height		2 τεμ.-pieces	2007000503		Ελαστικό κάσας Frame gasket	2Fh+Fw
Πλάτος πηχάκι Glazing bead width		2 τεμ.-pieces	2007000503		Λάστιχο τζαμιού έξω Outer glazing gasket	2Bw+2Bh
Ύψος πηχάκι Glazing bead height		2 τεμ.-pieces	2001115601		Ελαστικό σφίνα EPDM 4 mm	2Bw+2Bh
Πλάτος τζαμιού Glazing width		1 τεμ.-piece	2203123003		Ελαστικό για πηχάκι Gasket for glazing bead	2Bw+2Bh
Ύψος τζαμιού Glazing height			1405853000		Γωνία σύνδεσης χυτή Die cast corner cleat	2 τεμ.-pieces
Πλάτος νεροσταλάκτη Waterproofing profile width (S77072)		1 τεμ.-piece	1405829000		Γωνία σύνδεσης χυτή Die cast corner cleat	2 τεμ.-pieces
			1657747400		Γωνία σύνδεσης πρεσαριστή καρφωτή Crimp nail cleat	4 τεμ.-pieces
			1135725800		Γωνία σύνδεσης πρεσαριστή καρφωτή Crimp nail cleat	4 τεμ.-pieces
			1807728001		Γωνία επιπεδότητας Alignment corner	6 τεμ.-pieces
			1807715501		Γωνία επιπεδότητας Alignment corner	4 τεμ.-pieces
			3107768400		Τάπα χαμηλού κατωκασίου S77684 Low threshold cleat for S77684	1 ζευγ.-pair
			3107707203 OR 3107707000		Τάπα Νεροσταλάκτη S77072 Water-drip cover S77072	1 ζευγ.-pair
			31011501XX		Τάπα απορροής Weep hole end cap	Ελάχιστος αριθμός ταπών: Min. number of caps · Fw≤1000mm : 2 τεμ./pieces · Fw≥1000mm : 4 τεμ./pieces
			2557792400		Βουλκανισμένη γωνία Vulcanised corner	2 τεμ.-pieces
			3132502100		NRG BAR	Fw+2Fh
			3132504800		NRG BAR	2Sw+2Sh

Κοπές εξαρτημάτων Accessory cuttings			
Κωδικός Code Nr	Εξάρτημα Accessory	Περιγραφή Description	Ποσότητα Quantity
2907700100		Γέφυρα τακαρίσματος φύλλου Sash glazing bridge	min 4 τεμ.-pieces
2900000200		Τακάκι τζαμιού 2mm 2mm setting block	min 4 τεμ.-pieces
2900000500		Τακάκι τζαμιού 5mm 5mm setting block	min 4 τεμ.-pieces
2907793600		Γέφυρα τακαρίσματος φύλλου Sash glazing bridge	min 5 τεμ.-pieces
2900000200		Τακάκι τζαμιού 2mm 2mm setting block	min 5 τεμ.-pieces
2900000500		Τακάκι τζαμιού 5mm 5mm setting block	min 5 τεμ.-pieces
3131003000		Αφρώδες θερμομονωτικό 30x10 Underglazing foam 30x10	2Sw+2Sh

Δίφυλλη πόρτα
ανοιγόμενη μέσα
Double side-hung door
inward opening

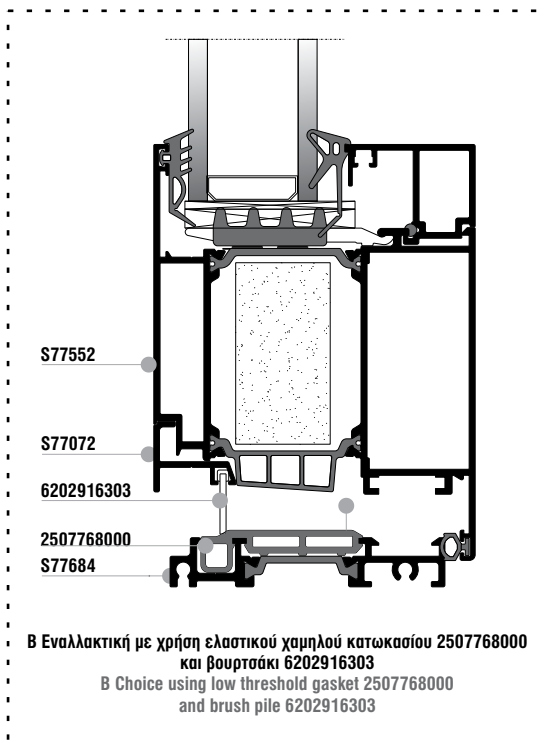
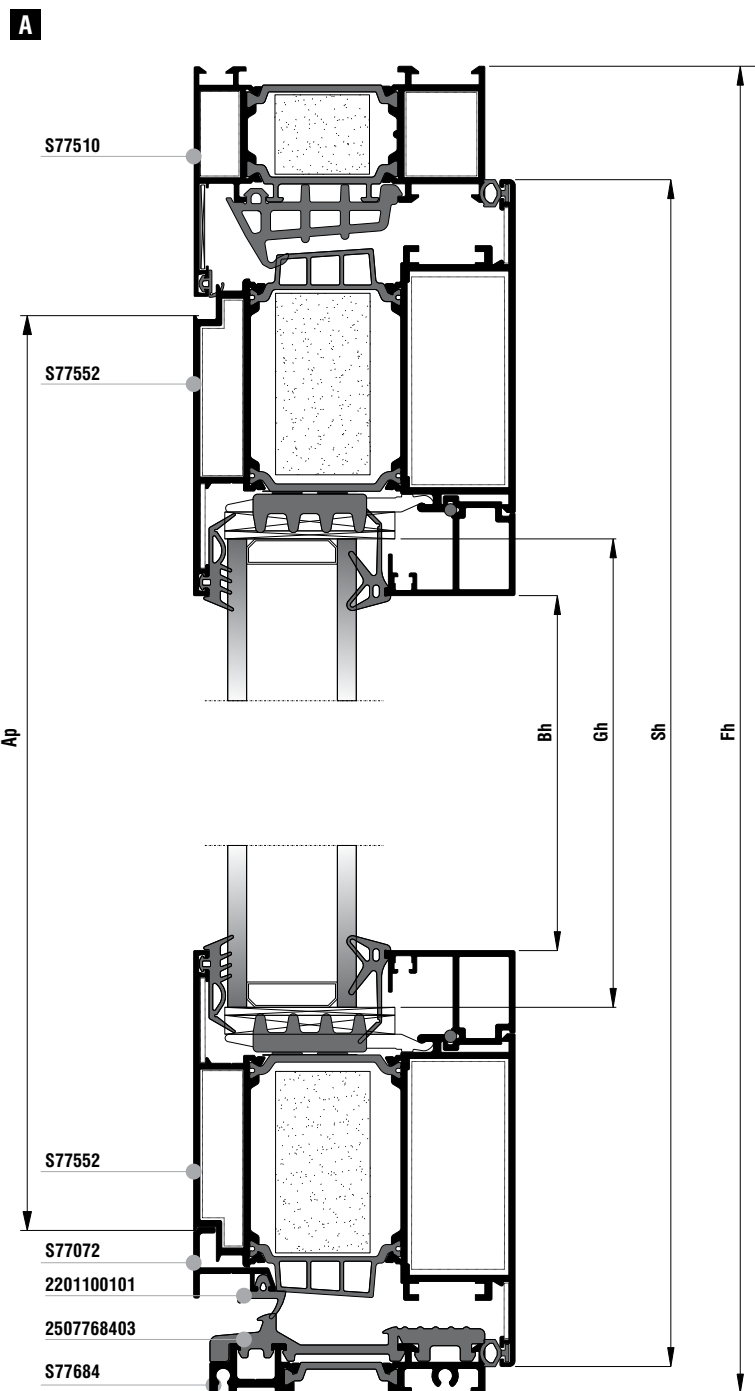
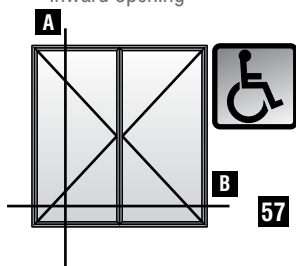

B Εναλλακτική με χρήση ελαστικού χαμηλού κατωκασίου 2507768000 και βουρτσάκι 6202916303
B Choice using low threshold gasket 2507768000 and brush pile 6202916303

A Εναλλακτική με χρήση ελαστικού χαμηλού κατωκασίου 2507768403 και ελαστικό 2201100101
A Choice using low threshold gasket 2507768403 and gasket 2201100101

Δίφυλλη πόρτα
ανοιγόμενη μέσα
Double side-hung door
inward opening

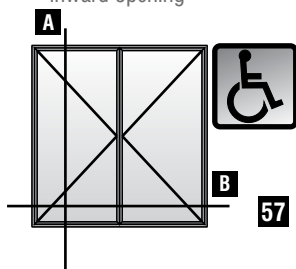

Κάθετη απεικόνιση 90°
Rotate view 90°

B

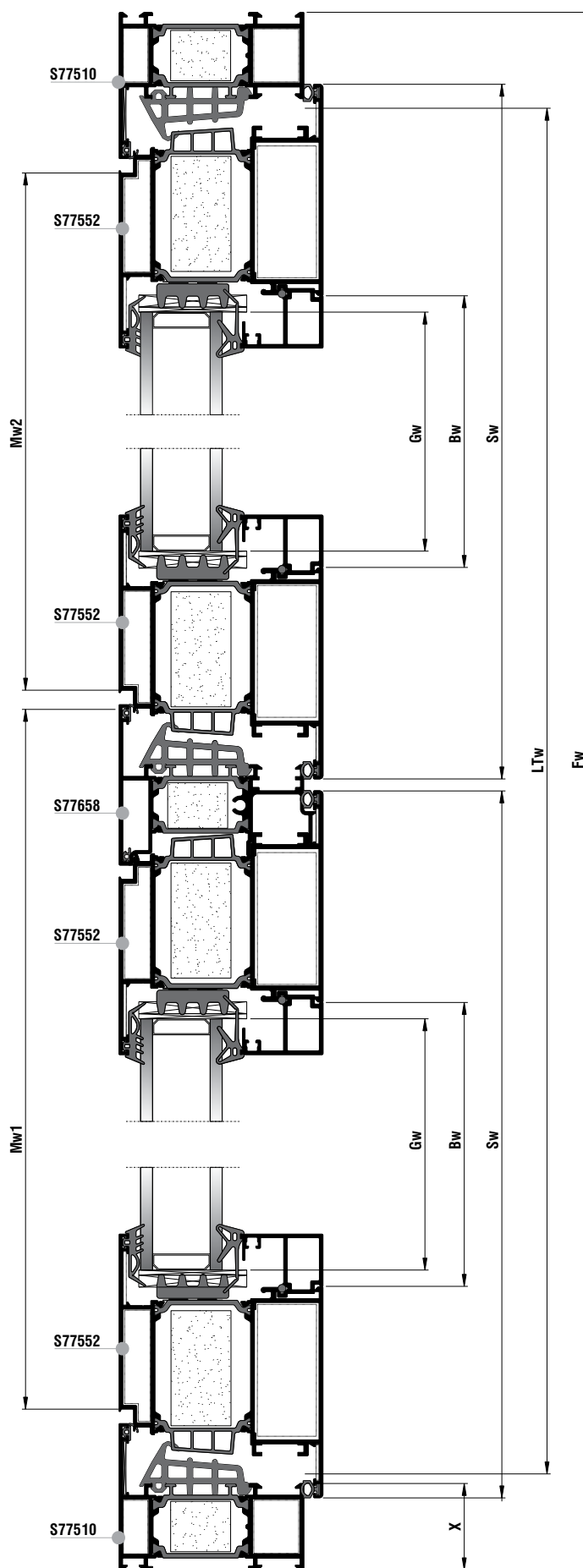

Κοπές προφίλ Profile cuttings		
Πλάτος κάσας (S77510) Frame width		1 τεμ.-piece
Ύψος κάσας (S77510) Frame height		1 τεμ.-piece
Ύψος κάσας (S77510) Frame height		1 τεμ.-piece
Πλάτος κατωκάσιου για Α.Μ.Ε.Α(S77684) PWD Frame Width	$LTw = Fw - 80$	1 τεμ.-piece
Ύψος μπινί (S77558) Sash inversion profile	$Ap = Sh - 72$	1 τεμ.-piece
Πλάτος φύλλου (S77552) Sash width	$Sw = Fw / 2 - X + 3,5$	4 τεμ.-pieces
Ύψος φύλλου (S77552) Sash height	$Sh = Fh - 37$	4 τεμ.-pieces
Πλάτος πηχάκι Glazing bead width	$Bw = Sw - 176,4$	4 τεμ.-pieces
Ύψος πηχάκι Glazing bead height	$Bh = Sh - 220$	4 τεμ.-pieces
Πλάτος τζαμιού Glazing width	$Gw = Sw - 190$	2 τεμ.-pieces
Ύψος τζαμιού Glazing height	$Gh = Sh - 190$	
Πλάτος Νεροσταλάκτη Waterproofing profile width (S77072)	$Mw1 = Sw - 3$	1 τεμ.-piece
Πλάτος Νεροσταλάκτη Waterproofing profile width (S77072)	$Mw2 = Sw - 74$	1 τεμ.-piece

Κοπές εξαρτημάτων Accessory cuttings			
Κωδικός Code Nr	Εξάρτημα Accessory	Περιγραφή Description	Ποσότητα Quantity
2107792400		Λάστιχο κεντρικό Central gasket	3Fh+Fw
2507768403		Ελαστικό χαμηλού κατωκάσιου Low threshold gasket	LTw
OR			
2507768000		Ελαστικό χαμηλού κατωκάσιου Low threshold gasket	LTw
2507707203		Ελαστικό Νεροσταλάκτη S77072 Water drip gasket	2Sw
OR			
6202916303		Βουρτσάκι 16mm Brush pile 16mm	Mw1+Mw2
2206000201		Ελαστικό φτερού φύλλου Seal gasket sash	4Sh+4Sw
2201100101		Ελαστικό κάσας Frame gasket	3Fh+Fw
2007000503		Λάστιχο τζαμιού έξω Outer glazing gasket	4Bw+4Bh
2001115601		Ελαστικό σφήνα EPDM 4 mm	4Bw+4Bh
2203123003		Ελαστικό για πηχάκι Gasket for glazing bead	4Bw+4Bh
1405853000		Γωνία σύνδεσης χυτή Die cast corner cleat	2 τεμ.-pieces
1405829000		Γωνία σύνδεσης χυτή Die cast corner cleat	2 τεμ.-pieces
1657747400		Γωνία σύνδεσης πρεσαριστή καρφωτή Crimp nail cleat	8 τεμ.-pieces
1135725800		Γωνία σύνδεσης πρεσαριστή καρφωτή Crimp nail cleat	8 τεμ.-pieces
1807728001		Γωνία επιπεδότητας Alignment corner	10 τεμ.-pieces
1807715501		Γωνία επιπεδότητας Alignment corner	8 τεμ.-pieces
3107768400		Τάπα χαμηλού κατωκάσιου S77684 Low threshold cleat for S77684	1 ζευγ.-pair
3007765800		Τάπα Μπινί S77658 End Cap S77658	1 ζευγ.-pair
3107707203		Τάπα Νεροσταλάκτη S77072 Water-drip cover S77072	2 ζευγ.-pair
OR			
3107707000		Τάπα Πρόσθετου S77072 Cap for S77072	2 ζευγ.-pair
3107707213		Τάπα Νεροσταλάκτη δίφυλλου ΑΜΕΑ Water-drip cover for PWD sashes	1 ζευγ.-pair
31011501XX		Τάπα απορροής Weep hole end cap	Ελάχιστος αριθμός ταπών: Min. number of caps Fw≤1000mm : 2 τεμ./pieces Fw≥1000mm : 4 τεμ./pieces
2557792400		Βουλκανισμένη γωνία Vulcanised corner	2 τεμ.-pieces

Κοπές εξαρτημάτων Accessory cuttings			
Κωδικός Code Nr	Εξάρτημα Accessory	Περιγραφή Description	Ποσότητα Quantity
3132502100		NRG BAR	2Fh+Fw
3132504800		NRG BAR	4Sw+4Sh
3132501900		NRG BAR	Αρ
3131003000		Αφρώδες θερμομονωτικό 30x10 Underglazing foam 30x10	4Sw+4Sh
2907700100		Γέφυρα τακαρίσματος φύλλου Sash glazing bridge	min 8 τεμ.-pieces
2900000200		Τακάκι τζαμιού 2mm 2mm setting block	min 8 τεμ.-pieces
2900000500		Τακάκι τζαμιού 5mm 5mm setting block	min 8 τεμ.-pieces
2907793600		Γέφυρα τακαρίσματος φύλλου Sash glazing bridge	min 10 τεμ.-pieces
2900000200		Τακάκι τζαμιού 2mm 2mm setting block	min 10 τεμ.-pieces
2900000500		Τακάκι τζαμιού 5mm 5mm setting block	min 10 τεμ.-pieces

Μονόφυλλη ανοιγόμενη πόρτα
με ένα σταθερό-ανοιγόμενη μέσα
One sash door
with fixed panel-inwards opening

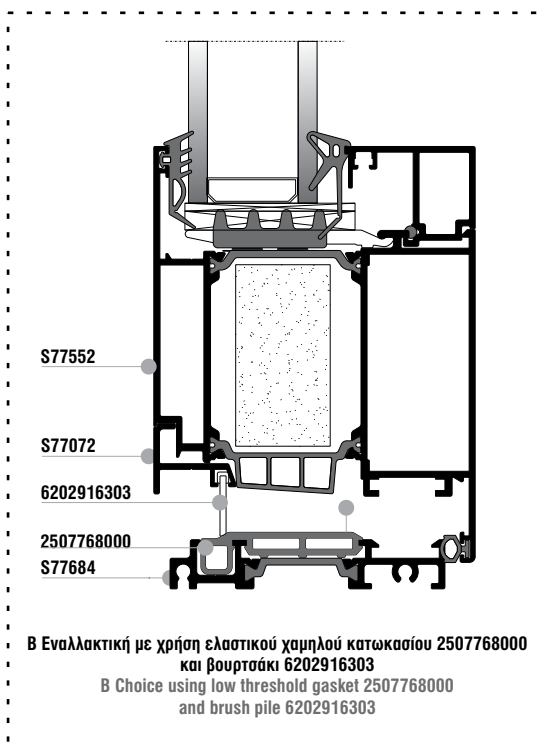
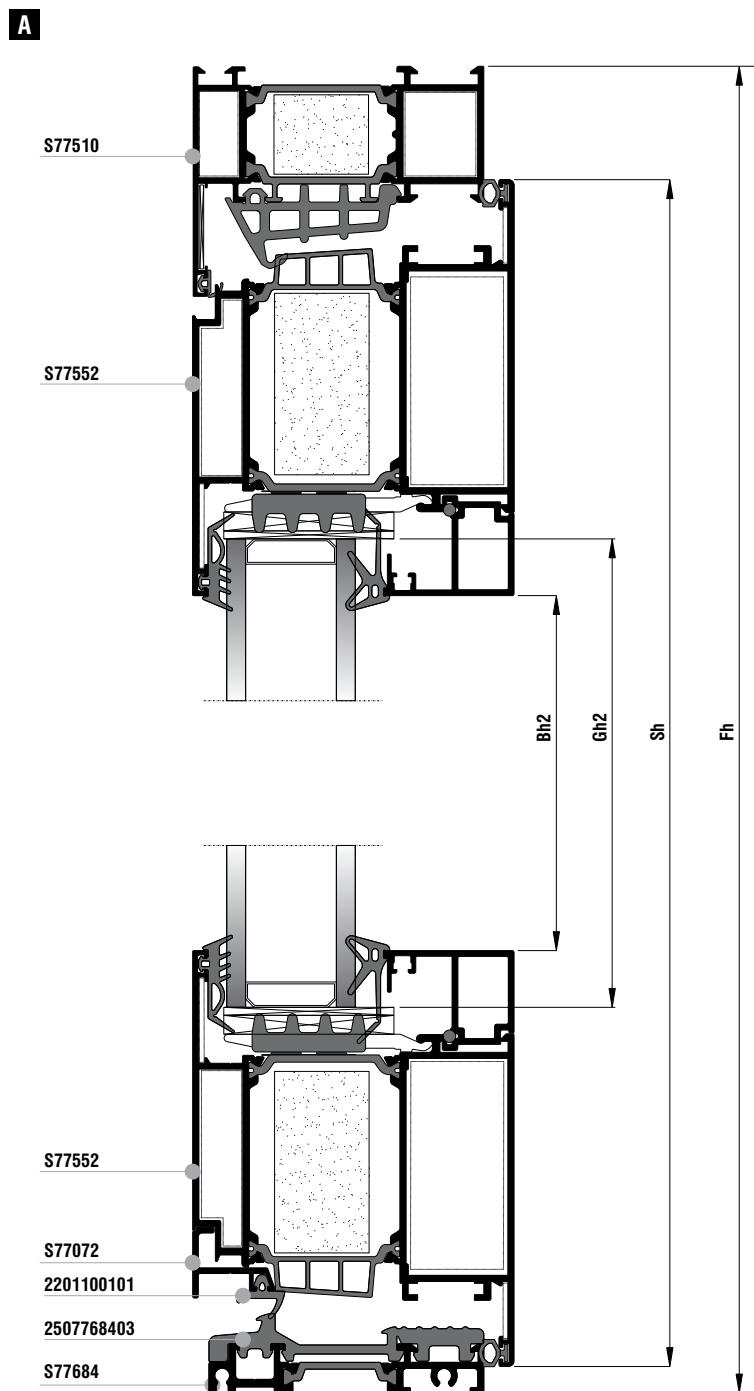
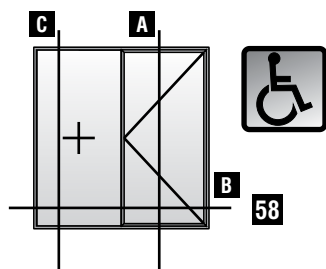

A Εναλλακτική με χρήση ελαστικού χαμηλού κατωκασίου 2507768403 και ελαστικό 2201100101
A Choice using low threshold gasket 2507768403 and gasket 2201100101

Μονόφυλλη ανοιγόμενη πόρτα
με ένα σταθερό-ανοιγόμενη μέσα
One sash door
with fixed panel-inwards opening

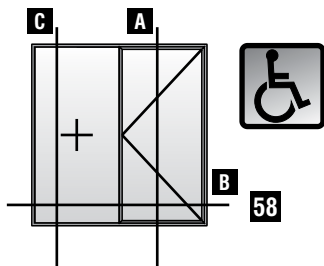

C

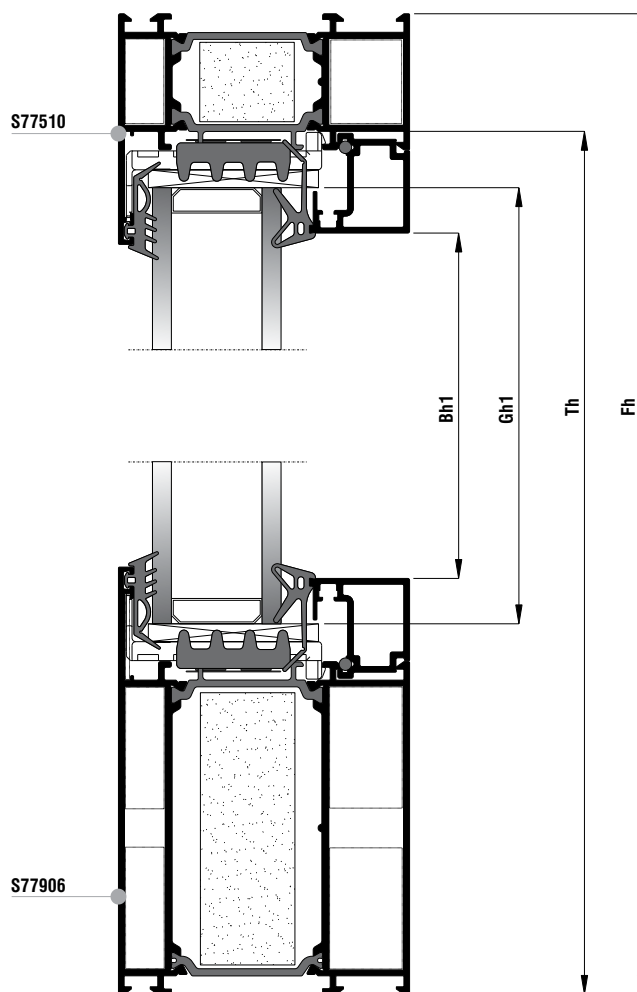

Μονόφυλλη ανοιγόμενη πόρτα
με ένα σταθερό-ανοιγόμενη μέσα
One sash door
with fixed panel-inwards opening

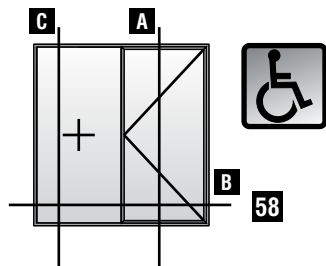

Κάθετη απεικόνιση 90°
Rotate view 90°

B

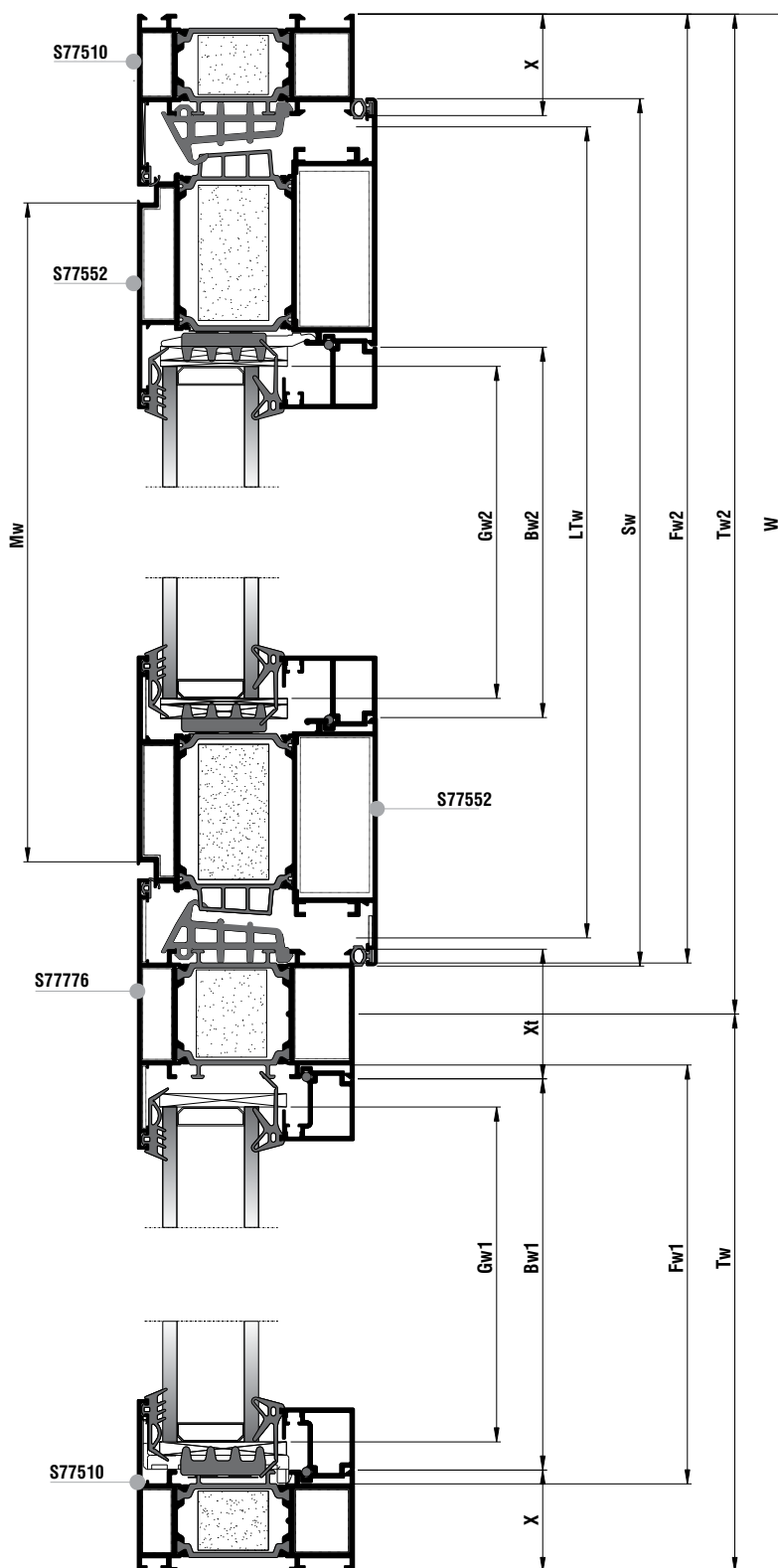

Κοπές προφίλ Profile cuttings		
Πλάτος κάσας (S77510) Frame width		1 τεμ.-piece
Πλάτος ταμπλά (S77906) Bottom Frame width	$Fw1 = Tw - X - (Xt/2) + 9,8$	1 τεμ.-piece
Ύψος κάσας (S77510) Frame height		1 τεμ.-piece
Ύψος κάσας (S77510) Frame height		1 τεμ.-piece
Πλάτος κατακασίου για Α.Μ.Ε.Α (S77684) PWD Frame Width	$LTw = Tw2 - 67$	1 τεμ.-piece
Πλάτος φύλλου (S77552) Sash width	$Sw = Tw2 - 47$	2 τεμ.-pieces
Ύψος φύλλου (S77552) Sash height	$Sh = Fh - 37$	2 τεμ.-pieces
Κοπή Ταυ (S77776) Transom mullion cutting	$Th = Fh - 31,1$	1 τεμ.-piece
Πλάτος πηχάκι σταθερού Glazing bead for fixed width	$Bw1 = Fw1 - 10$	2 τεμ.-pieces
Ύψος πηχάκι σταθερού Glazing bead for fixed height	$Bh1 = Fh - 168$	2 τεμ.-pieces
Πλάτος πηχάκι φύλλου Glazing bead for sash width	$Bw2 = Sw - 176,4$	2 τεμ.-pieces
Ύψος πηχάκι φύλλου Glazing bead for sash height	$Bh2 = Sh - 220$	2 τεμ.-pieces
Πλάτος τζαμιού σταθερού Glazing for fixed width	$Gw1 = Tw - 79$	1 τεμ.-piece
Ύψος τζαμιού σταθερού Glazing for fixed height	$Gh1 = Fh - 144$	
Πλάτος τζαμιού φύλλου Glazing for sash width	$Gw2 = Sw - 190$	1 τεμ.-piece
Ύψος τζαμιού φύλλου Glazing for sash height	$Gh2 = Sh - 190$	
Πλάτος Νεροσταλάκτη Waterproofing profile width (S77072)	$Mw = Sw - 74$	1 τεμ.-piece

Κοπές εξαρτημάτων Accessory cuttings			
Κωδικός Code Nr	Εξάρτημα Accessory	Περιγραφή Description	Ποσότητα Quantity
2107792400		Λάστιχο κεντρικό Central gasket	2Fh+Fw2
2507768403		Ελαστικό χαμηλού κατακασίου Low threshold gasket	LTw
2507768000		Ελαστικό χαμηλού κατακασίου Low threshold gasket	LTw
2507707203		Ελαστικό Νεροσταλάκτη S77072 Water drip gasket	Sw
6202916303		Βουρτσάκι 16mm Brush pile 16mm	Mw
2206000201		Ελαστικό φτερού φύλλου Seal gasket sash	2Sh+2Sw
2201100101		Ελαστικό κάσας Frame gasket	2Fh+Fw2
2007000503		Λάστιχο τζαμιού έξω Outer glazing gasket	4Bw+4Bh
2001115601		Ελαστικό σφίγνα EPDM 4 mm	4Bw+4Bh
2203123003		Ελαστικό για πηχάκι Gasket for glazing bead	4Bw+4Bh
1405853000		Γωνία σύνδεσης χυτή Die cast corner cleat	2 τεμ.-pieces
1405829000		Γωνία σύνδεσης χυτή Die cast corner cleat	2 τεμ.-pieces
1657747400		Γωνία σύνδεσης πρεσαριστή καρφωτή Crimp nail cleat	4 τεμ.-pieces
1135725800		Γωνία σύνδεσης πρεσαριστή καρφωτή Crimp nail cleat	4 τεμ.-pieces
1607733200		Εσωτερικός σύνδεσμος κάσας ταυ 33mm Internal transom mullion frame connector 33mm	5 τεμ.-pieces
1607733201		Εξωτερικός σύνδεσμος κάσας ταυ 33mm External transom mullion frame connector 33mm	5 τεμ.-pieces
1657700200		Αριστερός σύνδεσμος κάσας ταυ-φτερού 22,5mm Left cast T-connector 22,5mm	2 τεμ.-pieces
1657700100		Δεξιός σύνδεσμος κάσας ταυ-φτερού 22,5mm Right cast T-connector 22,5mm	2 τεμ.-pieces
1807728001		Γωνία επιπεδότητας Alignment corner	6 τεμ.-pieces
1807715501		Γωνία επιπεδότητας Alignment corner	4 τεμ.-pieces
3107768400		Τάπα χαμηλού κατακασίου S77684 Low threshold cleat for S77684	1 ζευγ.-pair
3107707203		Τάπα Νεροσταλάκτη S77072 Water-drip cover S77072	1 ζευγ.-pair
3107707000		Τάπα Πρόσθετου S77072 Cap for S77072	1 ζευγ.-pair

Κοπές εξαρτημάτων Accessory cuttings			
Κωδικός Code Nr	Εξάρτημα Accessory	Περιγραφή Description	Ποσότητα Quantity
2557792400		Βουλκανισμένη γωνία Vulcanised corner	2 τεμ.-pieces
3132502100		NRG BAR	2Fh+W
3132503100		NRG BAR	Th
3132504800		NRG BAR	2Sw+2Sh
3132507400		NRG BAR	Fw1
3131003000		Αφρώδες θερμομονωτικό 30x10 Underglazing foam 30x10	4Sw+4Sh
2907700100		Γέφυρα τακαρίσματος φύλλου Sash glazing bridge	min 4 τεμ.-pieces
2900000200		Τακάκι τζαμιού 2mm 2mm setting block	min 4 τεμ.-pieces
2900000500		Τακάκι τζαμιού 5mm 5mm setting block	min 4 τεμ.-pieces
2907793600		Γέφυρα τακαρίσματος φύλλου Sash glazing bridge	min 7 τεμ.-pieces
2900000200		Τακάκι τζαμιού 2mm 2mm setting block	min 5 τεμ.-pieces
2900000500		Τακάκι τζαμιού 5mm 5mm setting block	min 7 τεμ.-pieces
2907700500		Γέφυρα τακαρίσματος κάσας Frame glazing bridge	min 2 τεμ.-pieces
2900000500		Τακάκι τζαμιού 5mm 5mm setting block	min 2 τεμ.-pieces
31011501XX		Τάπα απορροής Weep hole end cap	Ελάχιστος αριθμός ταπών: Min. number of caps · Fw≤1000mm : 2 τεμ./pieces · Fw≥1000mm : 4 τεμ./pieces

Μονόφυλλη πόρτα ανοιγόμενη
μέσα με ανεμοφράκτη
Single leaf door inward
opening with windbreak

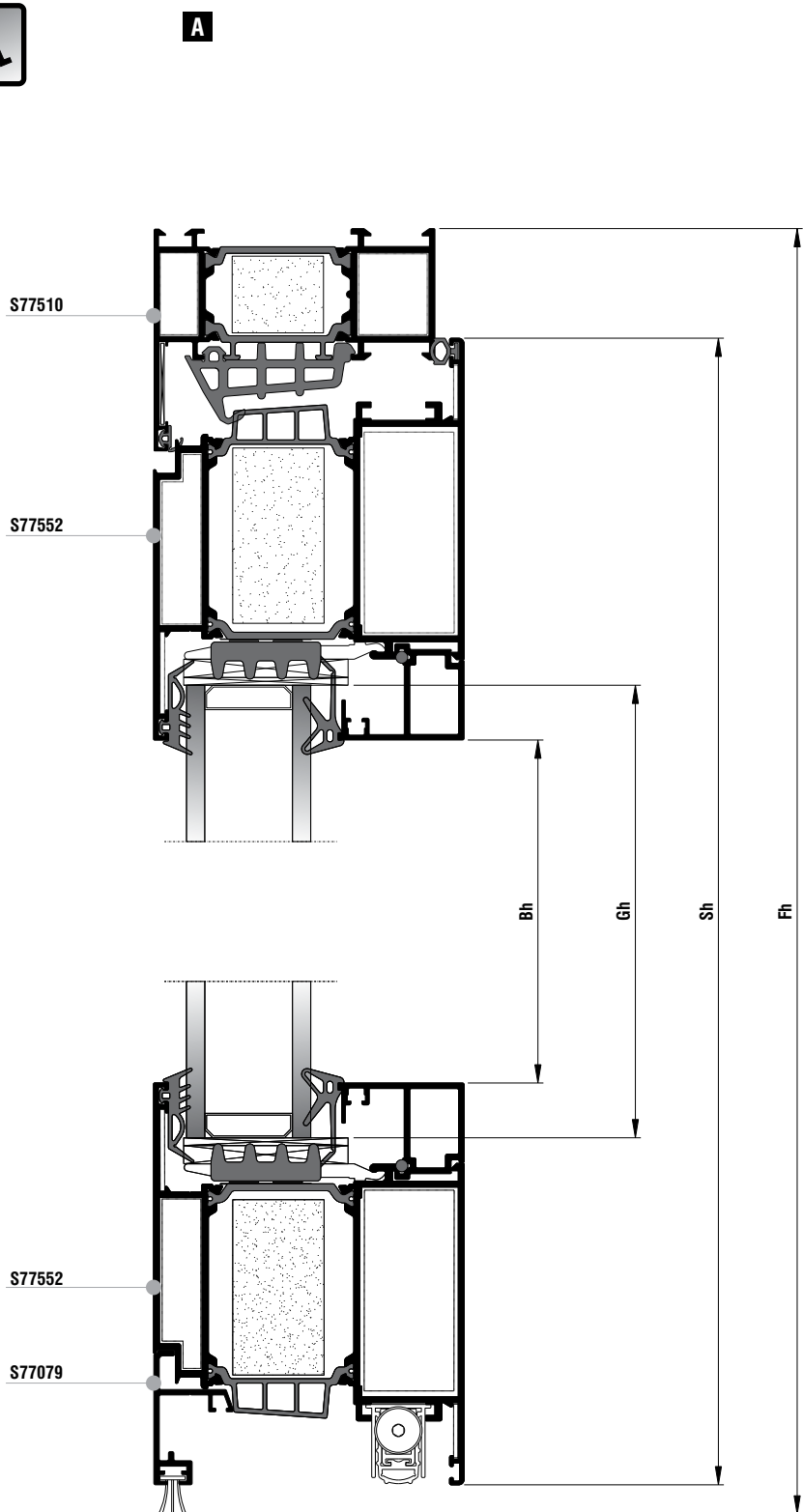
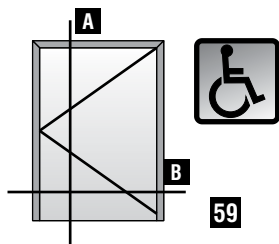



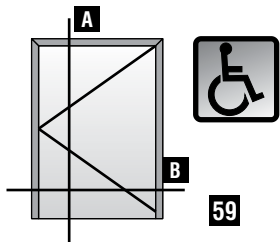

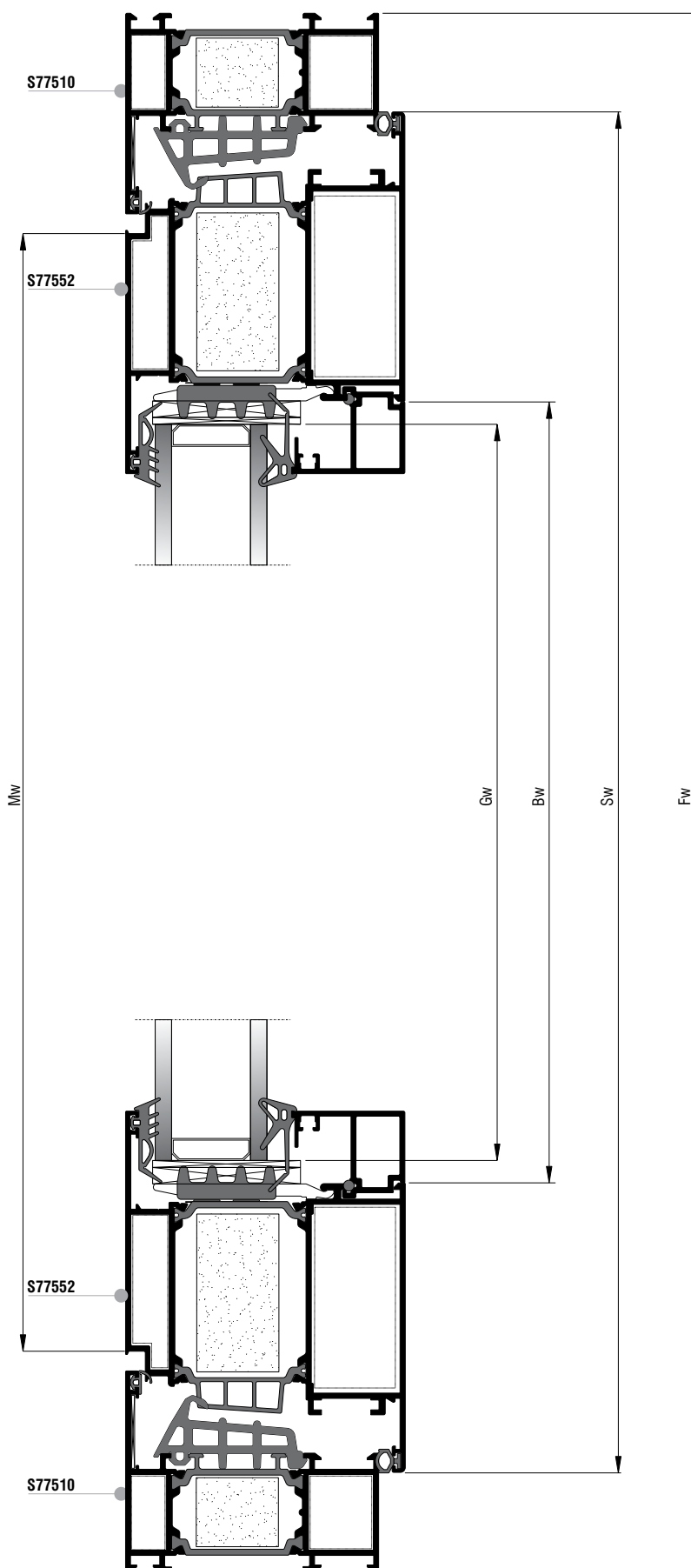

Μονόφυλλη πόρτα ανοιγόμενη
μέσα με ανεμοφράκτη
Single leaf door inward
opening with windbreak



Κάθετη απεικόνιση 90°
Rotate view 90°



Κοπές προφίλ Profile cuttings			Κοπές εξαρτημάτων Accessory cuttings			
			Κωδικός Code Nr	Εξάρτημα Accessory	Περιγραφή Description	Ποσότητα Quantity
Πλάτος κάσας (S77510) Frame width		1 τεμ.-piece	2107792400		Λάστιχο κεντρικό Central gasket	2Fh+Fw
Ύψος κάσας (S77510) Frame height		1 τεμ.-piece	2206000201		Ελαστικό φτερού φύλλου Seal gasket sash	2Sh+Sw
Ύψος κάσας (S77510) Frame height		1 τεμ.-piece	2201100101		Ελαστικό κάσας Frame gasket	2Fh+Fw
Πλάτος φύλλου (S77552) Sash width		2 τεμ.-pieces	6206910603		Βουρτσάκι 6,9x12mm 4P Brush weatherstripping pile 6,9x12mm 4P	Sw
Ύψος φύλλου (S77552) Sash height		2 τεμ.-pieces	2007000503		Λάστιχο τζαμιού έξω Outer glazing gasket	2Bw+2Bh
Πλάτος πηχάκι Glazing bead width		2 τεμ.-pieces	2001115601		Ελαστικό σφίνα EPDM 4 mm	2Bw+2Bh
Ύψος πηχάκι Glazing bead height		2 τεμ.-pieces	2203123003		Ελαστικό για πηχάκι Gasket for glazing bead	2Bw+2Bh
Πλάτος τζαμιού Glazing width		1 τεμ.-piece	1405853000		Γωνία σύνδεσης χυτή Die cast corner cleat	2 τεμ.-pieces
Ύψος τζαμιού Glazing height			1405829000		Γωνία σύνδεσης χυτή Die cast corner cleat	2 τεμ.-pieces
Πλάτος νεροσταλάκτη Waterproofing profile width (S77079)		1 τεμ.-piece	1657747400		Γωνία σύνδεσης πρεσαριστή καρφωτή Crimp nail cleat	4 τεμ.-pieces
			1135725800		Γωνία σύνδεσης πρεσαριστή καρφωτή Crimp nail cleat	4 τεμ.-pieces
			1807728001		Γωνία επιπεδότητας Alignment corner	6 τεμ.-pieces
			1807715501		Γωνία επιπεδότητας Alignment corner	4 τεμ.-pieces
			3107707203		Τάπα Νεροσταλάκτη S77072 Water-drip cover S77072	1 ζευγ.-pair
			31011501XX		Τάπα απορροής Weep hole end cap	Ελάχιστος αριθμός ταπών: Min. number of caps · Fw≤1000mm : 2 τεμ./pieces · Fw≥1000mm : 4 τεμ./pieces
			2557792400		Βουλκανισμένη γωνία Vulcanised corner	2 τεμ.-pieces
			4719093000 L=930 4719103000 L=1030 4719113000 L=1130 4719123000 L=1230		Ανεμοφράκτης για Eurogroove Windbreak Eurogroove	1 τεμ.-piece
			7103000000		Τάπα στεγανοποίησης ανεμοφράκτη Sealing cap for windbreak	2 τεμ.-pieces
			3132502100		NRG BAR	Fw+2Fh
			3132504800		NRG BAR	2Sw+2Sh
			3131003000		Αφρώδες θερμομονωτικό 30x10 Underglazing foam 30x10	2Sw+2Sh

Κοπές εξαρτημάτων Accessory cuttings			
Κωδικός Code Nr	Εξάρτημα Accessory	Περιγραφή Description	Ποσότητα Quantity
2907700100		Γέφυρα τακαρίσματος φύλλου Sash glazing bridge	min 4 τεμ.-pieces
2900000200		Τακάκι τζαμιού 2mm 2mm setting block	min 4 τεμ.-pieces
2900000500		Τακάκι τζαμιού 5mm 5mm setting block	min 4 τεμ.-pieces
2907793600		Γέφυρα τακαρίσματος φύλλου Sash glazing bridge	min 5 τεμ.-pieces
2900000200		Τακάκι τζαμιού 2mm 2mm setting block	min 5 τεμ.-pieces
2900000500		Τακάκι τζαμιού 5mm 5mm setting block	min 5 τεμ.-pieces

Δίφυλλη πόρτα ανοιγόμενη
μέσα με ανεμοφράκτη
Double side-hung door inward
opening with windbreak

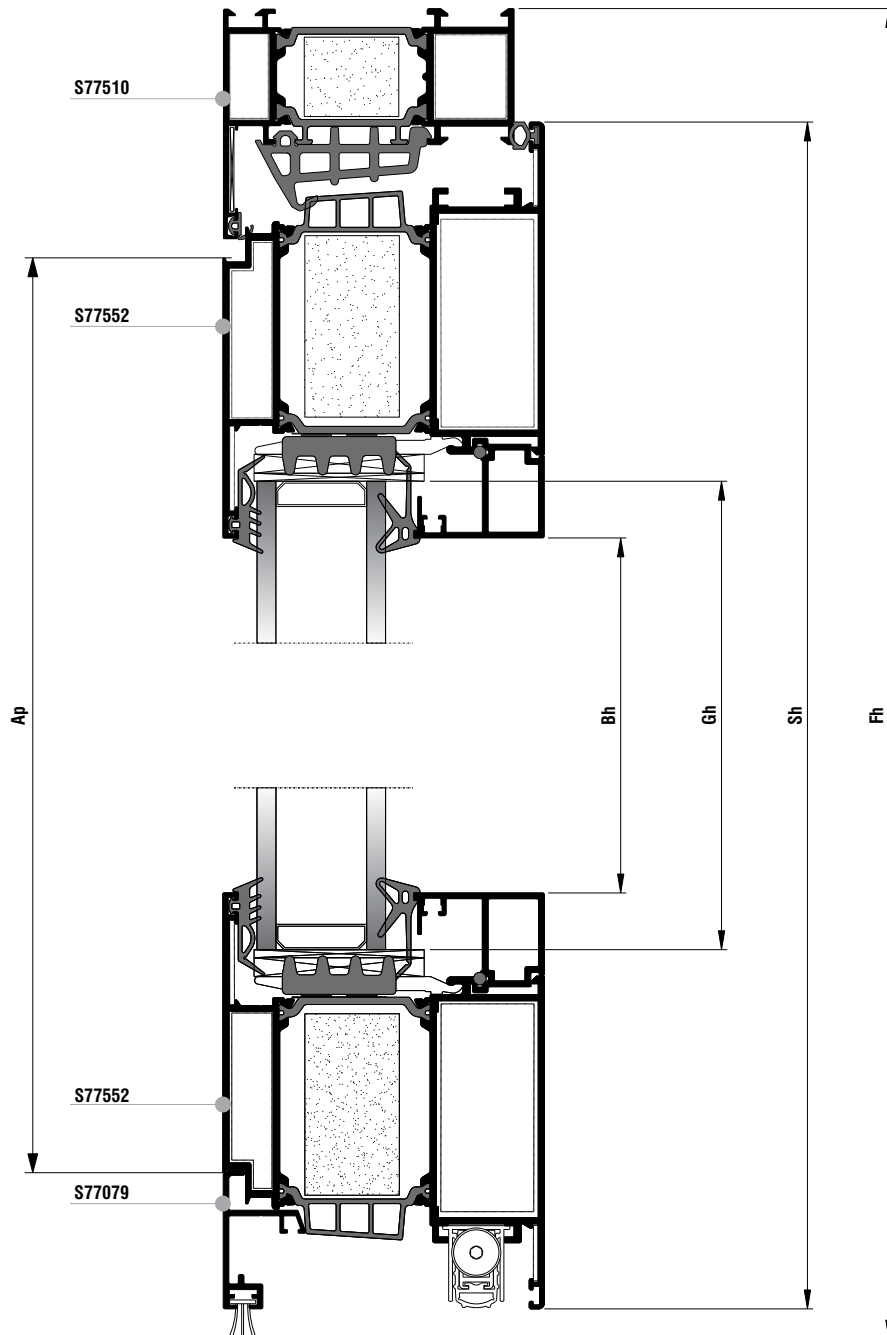
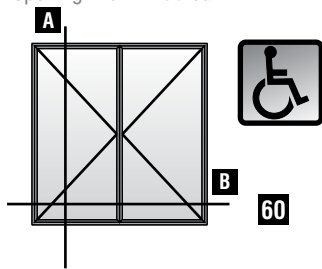

Δίφυλλη πόρτα ανοιγόμενη
μέσα με ανεμοφράκτη
Double side-hung door inward
opening with windbreak

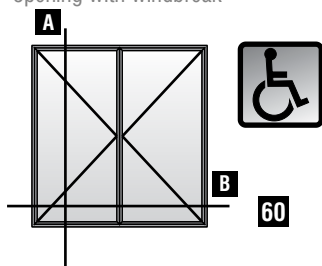

Κάθετη απεικόνιση 90°
Rotate view 90°

B

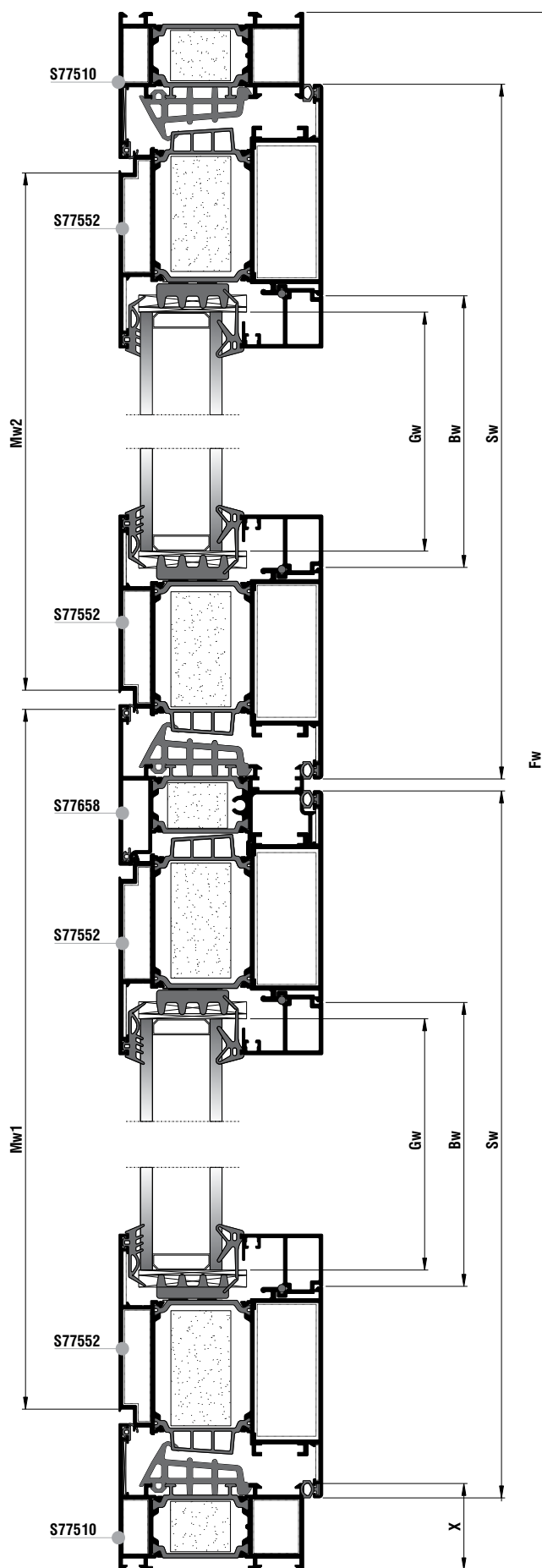

Κοπές προφίλ Profile cuttings		
Πλάτος κάσας (S77510) Frame width		1 τεμ.-piece
Ύψος κάσας (S77510) Frame height		1 τεμ.-piece
Ύψος κάσας (S77510) Frame height		1 τεμ.-piece
Ύψος μπινί (S77658) Sash inversion profile	$Ap=Sh-72$	1 τεμ.-piece
Πλάτος φύλλου (S77552) Sash width	$Sw=Fw/2-X+3,5$	4 τεμ.-pieces
Ύψος φύλλου (S77552) Sash height	$Sh=Fh-38$	4 τεμ.-pieces
Πλάτος πηγάκι Glazing bead width	$Bw=Sw-176,4$	4 τεμ.-pieces
Ύψος πηγάκι Glazing bead height	$Bh=Sh-220$	4 τεμ.-pieces
Πλάτος τζαμιού Glazing width	$Gw=Sw-190$	2 τεμ.-pieces
Ύψος τζαμιού Glazing height	$Gh=Sh-190$	
Πλάτος Νεροσταλάκτη Waterproofing profile width (S77079)	$Mw1=Sw-3$	1 τεμ.-piece
Πλάτος Νεροσταλάκτη Waterproofing profile width (S77079)	$Mw2=Sw-74$	1 τεμ.-piece

Κοπές εξαρτημάτων Accessory cuttings			
Κωδικός Code Nr	Εξάρτημα Accessory	Περιγραφή Description	Ποσότητα Quantity
2107792400		Λάστιχο κεντρικό Central gasket	3Fh+Fw
2206000201		Ελαστικό φτερού φύλλου Seal gasket sash	4Sh+2Sw
2201100101		Ελαστικό κάσας Frame gasket	3Fh+Fw
6206910603		Βουρτσάκι 6,9x12mm 4P Brush weatherstripping pile 6,9x12mm 4P	2Sw
2007000503		Λάστιχο τζαμιού έξω Outer glazing gasket	4Bw+4Bh
2001115601		Ελαστικό σφίγα EPDM 4 mm	4Bw+4Bh
2203123003		Ελαστικό για πηγάκι Gasket for glazing bead	4Bw+4Bh
1405853000		Γωνία σύνδεσης χυτή Die cast corner cleat	2 τεμ.-pieces
1405829000		Γωνία σύνδεσης χυτή Die cast corner cleat	2 τεμ.-pieces
1657747400		Γωνία σύνδεσης πρεσαριστή καρφωτή Crimp nail cleat	8 τεμ.-pieces
1135725800		Γωνία σύνδεσης πρεσαριστή καρφωτή Crimp nail cleat	8 τεμ.-pieces
1807728001		Γωνία επιπεδότητας Alignment corner	10 τεμ.-pieces
1807715501		Γωνία επιπεδότητας Alignment corner	8 τεμ.-pieces
3007765800		Τάπα Μπινί S77658 End Cap S77658	1 ζευγ.-pair
3107707203		Τάπα Νεροσταλάκτη S77072 Water-drip cover S77072	2 ζευγ.-pair
3107707213		Τάπα Νεροσταλάκτη δίφυλλου AMEA Water-drip cover for PWD sashes	1 ζευγ.-pair
31011501XX		Τάπα απορροής Weep hole end cap	Ελάχιστος αριθμός ταπών: Min. number of caps · Fw≤1000mm : 2 τεμ./pieces · Fw≥1000mm : 4 τεμ./pieces
2557792400		Βουλκανισμένη γωνία Vulcanised corner	2 τεμ.-pieces
4719093000 L=930 4719103000 L=1030 4719113000 L=1130 4719123000 L=1230		Ανεμοφράκτης για Eurogroove Windbreak Eurogroove	2 τεμ.-pieces
7103000000		Τάπα στεγανοποίησης ανεμοφράκτη Sealing cap for windbreak	3 τεμ.-pieces

Κοπές εξαρτημάτων Accessory cuttings			
Κωδικός Code Nr	Εξάρτημα Accessory	Περιγραφή Description	Ποσότητα Quantity
3132502100		NRG BAR	Fw+2Fh
3132504800		NRG BAR	4Sw+4Sh
3132501900		NRG BAR	Ap
3131003000		Αφρώδες θερμομονωτικό 30x10 Underglazing foam 30x10	4Sw+4Sh
2907700100		Γέφυρα τακαρίσματος φύλλου Sash glazing bridge	min 8 τεμ.-pieces
2900000200		Τακάκι τζαμιού 2mm 2mm setting block	min 8 τεμ.-pieces
2900000500		Τακάκι τζαμιού 5mm 5mm setting block	min 8 τεμ.-pieces
2907793600		Γέφυρα τακαρίσματος φύλλου Sash glazing bridge	min 10 τεμ.-pieces
2900000200		Τακάκι τζαμιού 2mm 2mm setting block	min 10 τεμ.-pieces
2900000500		Τακάκι τζαμιού 5mm 5mm setting block	min 10 τεμ.-pieces

Μονόφυλλη ανοιγόμενη πόρτα
 με ένα σταθερό-ανοιγόμενη μέσα
 με ανεμοφράκτη
 One sash door with fixed panel-inwards
 opening with windbreak

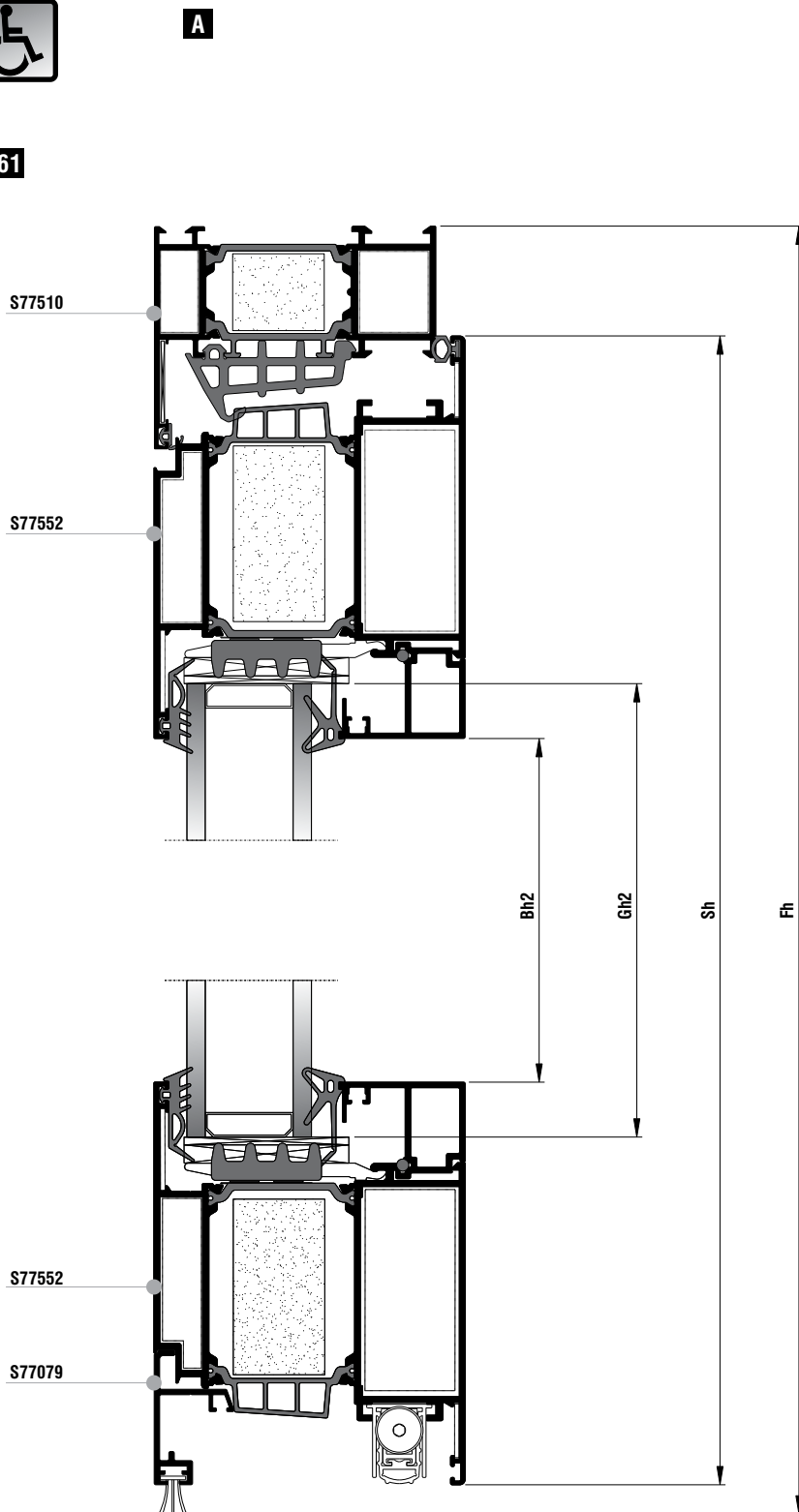
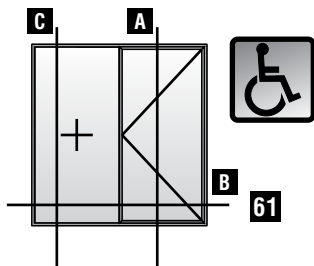

Μονόφυλλη ανοιγόμενη πόρτα
 με ένα σταθερό-ανοιγόμενη μέσα
 με ανεμοφράκτη
 One sash door with fixed panel-inwards
 opening with windbreak

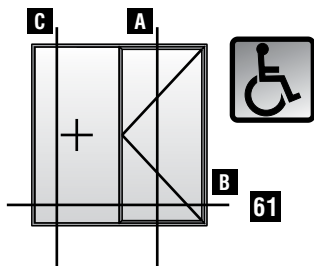

C

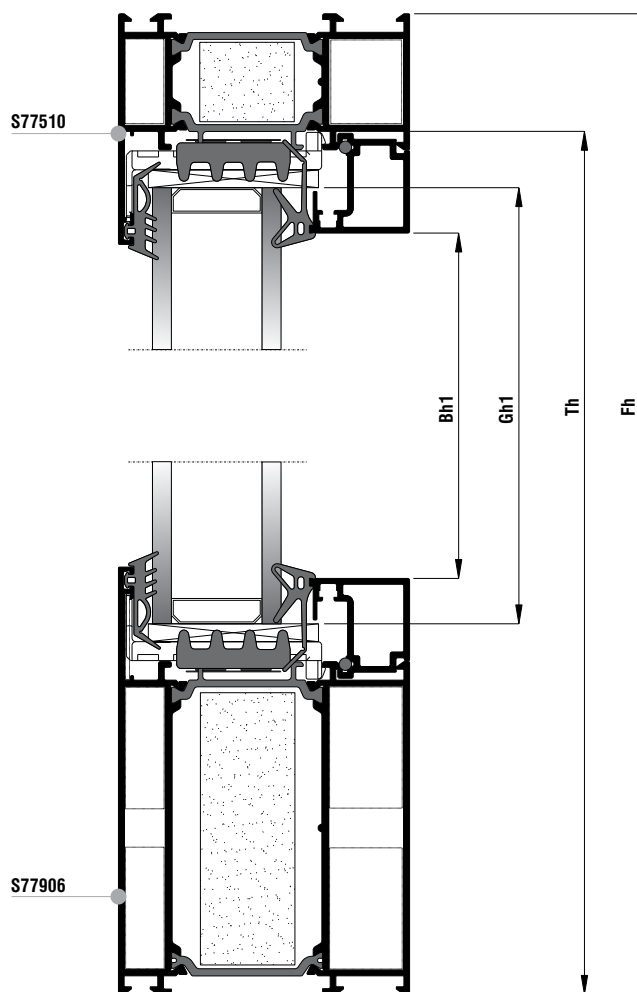

Μονόφυλλη ανοιγόμενη πόρτα
με ένα σταθερό-ανοιγόμενη μέσα
με ανεμοφράκτη
One sash door with fixed panel-inwards
opening with windbreak

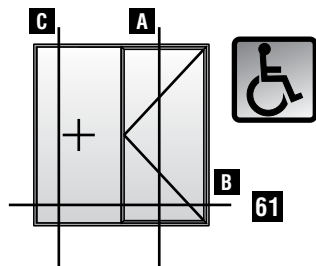

Κάθετη απεικόνιση 90°
Rotate view 90°

B

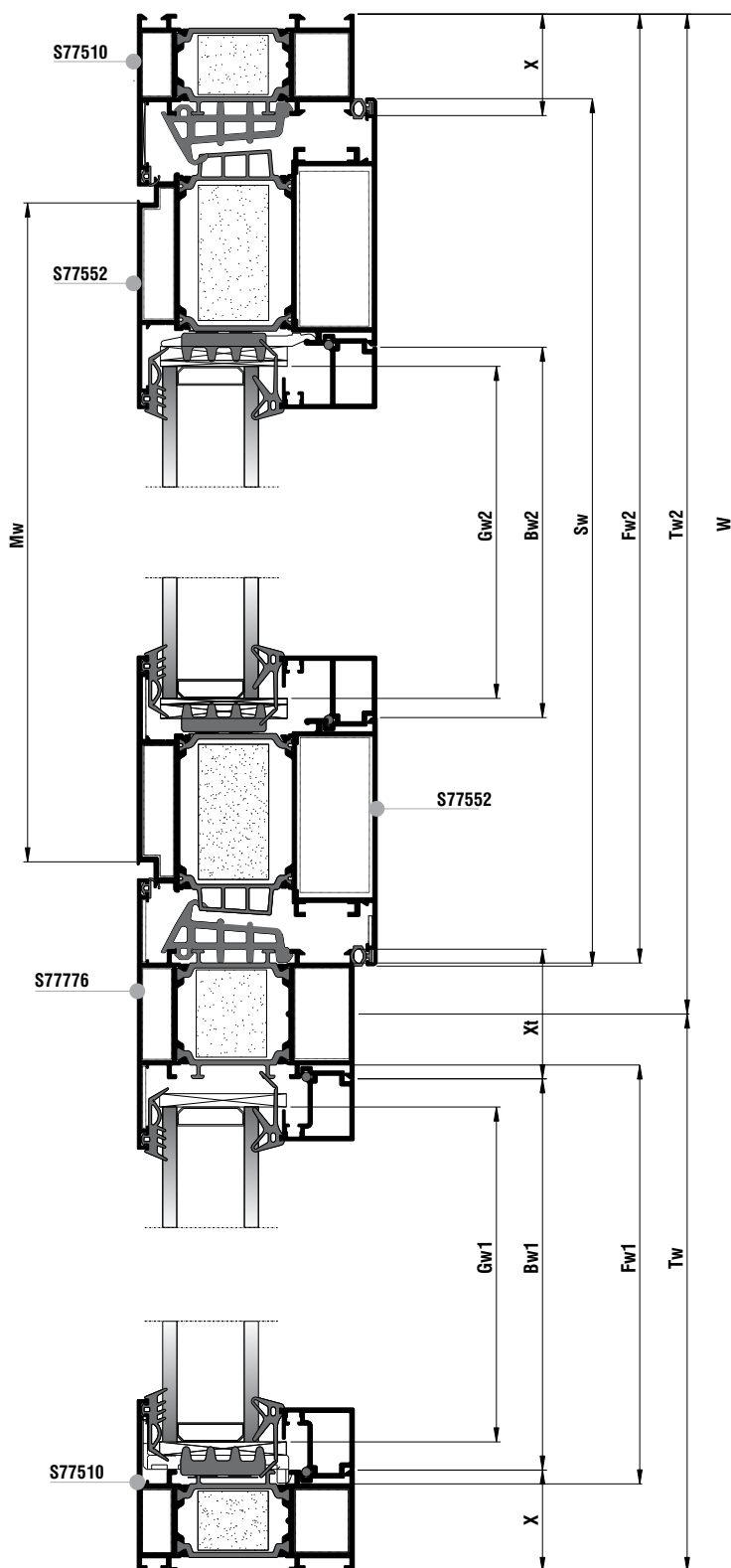

Κοπές προφίλ Profile cuttings			Κοπές εξαρτημάτων Accessory cuttings			
			Κωδικός Code Nr	Εξάρτημα Accessory	Περιγραφή Description	Ποσότητα Quantity
Πλάτος κάσας (S77510) Frame width		1 τεμ.-piece	2107792400		Λάστιχο κεντρικό Central gasket	2Fh+Fw2
Πλάτος ταμπλά (S77906) Bottom Frame width	$Fw1 = Tw - X - (Xt/2) + 9,8$	1 τεμ.-piece	2206000201		Ελαστικό φτερού φύλλου Seal gasket sash	2Sh+Sw
Ύψος κάσας (S77510) Frame height		1 τεμ.-piece	2201100101		Ελαστικό κάσας Frame gasket	2Fh+Fw2
Ύψος κάσας (S77510) Frame height		1 τεμ.-piece	6206910603		Βουρτσάκι 6,9x12mm 4P Brush weatherstripping pile 6,9x12mm 4P	Sw
Ύψος κάσας (S77510) Frame height		1 τεμ.-piece	2007000503		Λάστιχο τζαμιού έξω Outer glazing gasket	4Bw+4Bh
Ύψος κάσας (S77510) Frame height		1 τεμ.-piece	2001115601		Ελαστικό σφίγμα EPDM 4 mm	4Bw+4Bh
Πλάτος φύλλου (S77552) Sash width	$Sw = Tw - 2 - 47$	2 τεμ.-pieces	2203123003		Ελαστικό για πηχάκι Gasket for glazing bead	4Bw+4Bh
Ύψος φύλλου (S77552) Sash height	$Sh = Fh - 38$	2 τεμ.-pieces	1405853000		Γωνία σύνδεσης χυτή Die cast corner cleat	2 τεμ.-pieces
Κοπή Ταυ Transom mullion cutting (S77776)	$Th = Fh - 31,1$	1 τεμ.-piece	1405829000		Γωνία σύνδεσης χυτή Die cast corner cleat	2 τεμ.-pieces
Πλάτος πηχάκι σταθερού Glazing bead for fixed width	$Bw1 = Fw1 - 10$	2 τεμ.-pieces	1657747400		Γωνία σύνδεσης πρεσαριστή καρφωτή Crimp nail cleat	4τεμ.-pieces
Ύψος πηχάκι σταθερού Glazing bead for fixed height	$Bh1 = Fh - 168$	2 τεμ.-pieces	1135725800		Γωνία σύνδεσης πρεσαριστή καρφωτή Crimp nail cleat	4 τεμ.-pieces
Πλάτος πηχάκι φύλλου Glazing bead for sash width	$Bw2 = Sw - 176,4$	2 τεμ.-pieces	1807728001		Γωνία επιπεδότητας Alignment corner	6 τεμ.-pieces
Ύψος πηχάκι φύλλου Glazing bead for sash height	$Bh2 = Sh - 220$	2 τεμ.-pieces	1807715501		Γωνία επιπεδότητας Alignment corner	4 τεμ.-pieces
Πλάτος τζαμιού σταθερού Glazing for fixed width	$Gw1 = Tw - 79$	1 τεμ.-piece	1607733200		Εσωτερικός σύνδεσμος κάσας ταυ 33m Internal transom mullion frame connector 33mm	5 τεμ.-pieces
Ύψος τζαμιού σταθερού Glazing for fixed height	$Gh1 = Fh - 144$		1607733201		Εξωτερικός σύνδεσμος κάσας ταυ 33m External transom mullion frame connector 33mm	5 τεμ.-pieces
Πλάτος τζαμιού φύλλου Glazing for sash width	$Gw2 = Sw - 190$	1 τεμ.-piece	1657700200		Αριστερός σύνδεσμος κάσας ταυ-φτερού 22,5m Left cast T-connector 22,5mm	2 τεμ.-pieces
Ύψος τζαμιού φύλλου Glazing for sash height	$Gh2 = Sh - 190$		1657700100		Δεξιός σύνδεσμος κάσας ταυ-φτερού 22,5m Right cast T-connector 22,5mm	2 τεμ.-pieces
Πλάτος Νεροσταλάκτη Waterproofing profile width (S77079)	$Mw = Sw - 74$	1 τεμ.-piece	3107707203		Τάπα Νεροσταλάκτη S77072 Water-drip cover S77072	1 ζευγ.-pair
			31011501XX		Τάπα απορροής Weep hole end cap	Ελάχιστος αριθμός ταπών: Min. number of caps · Fw≤1000mm : 2 τεμ./pieces · Fw≥1000mm : 4 τεμ./pieces
			2557792400		Βουλκανισμένη γωνία Vulcanised corner	2 τεμ.-pieces
			4719093000 L=930 4719103000 L=1030 4719113000 L=1130 4719123000 L=1230		Ανεμοφράκτης για Eurogroove Windbreak Eurogroove	1 τεμ.-piece
			7103000000		Τάπα στεγανοποίησης ανεμοφράκτη Sealing cap for windbreak	2 τεμ.-pieces

Κοπές εξαρτημάτων Accessory cuttings			
Κωδικός Code Nr	Εξάρτημα Accessory	Περιγραφή Description	Ποσότητα Quantity
3132502100		NRG BAR	2Fh+W
3132503100		NRG BAR	Th
3132504800		NRG BAR	2Sw+2Sh
3132507400		NRG BAR	Fw1
3131003000		Αφρώδες θερμομονωτικό 30x10 Underglazing foam 30x10	4Sw+4Sh
2907700100		Γέφυρα τακαρίσματος φύλλου Sash glazing bridge	min 4 τεμ.-pieces
2900000200		Τακάκι τζαμιού 2mm 2mm setting block	min 4 τεμ.-pieces
2900000500		Τακάκι τζαμιού 5mm 5mm setting block	min 4 τεμ.-pieces
2907793600		Γέφυρα τακαρίσματος φύλλου Sash glazing bridge	min 7 τεμ.-pieces
2900000200		Τακάκι τζαμιού 2mm 2mm setting block	min 5 τεμ.-pieces
2900000500		Τακάκι τζαμιού 5mm 5mm setting block	min 7 τεμ.-pieces
2907700500		Γέφυρα τακαρίσματος κάσας Frame glazing bridge	min 2 τεμ.-pieces
2900000500		Τακάκι τζαμιού 5mm 5mm setting block	min 2 τεμ.-pieces

Μονόφυλλη πόρτα
ανοιγόμενη έξω
Single leaf door
outward opening

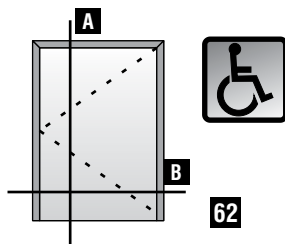

A

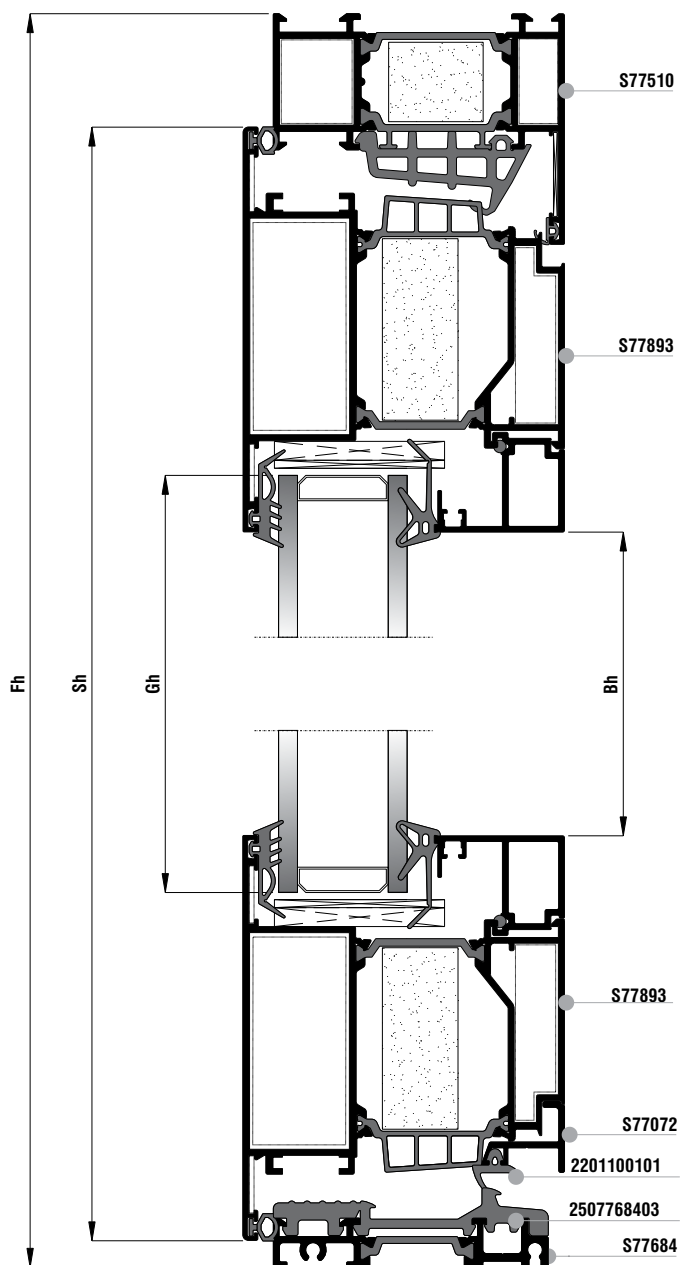

A Εναλλακτική με χρήση ελαστικού χαμηλού κατωκασίου 2507768403 και ελαστικό 2201100101
A Choice using low threshold gasket 2507768403 and gasket 2201100101

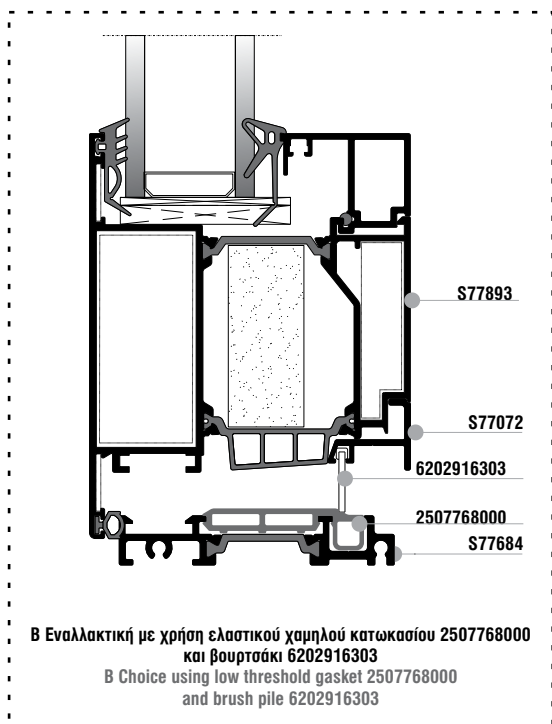

B Εναλλακτική με χρήση ελαστικού χαμηλού κατωκασίου 2507768000 και βουρτσάκι 6202916303
B Choice using low threshold gasket 2507768000 and brush pile 6202916303

Μονόφυλλη πόρτα
ανοιγόμενη έξω
Single leaf door
outward opening

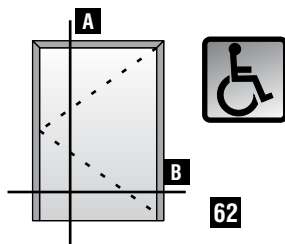

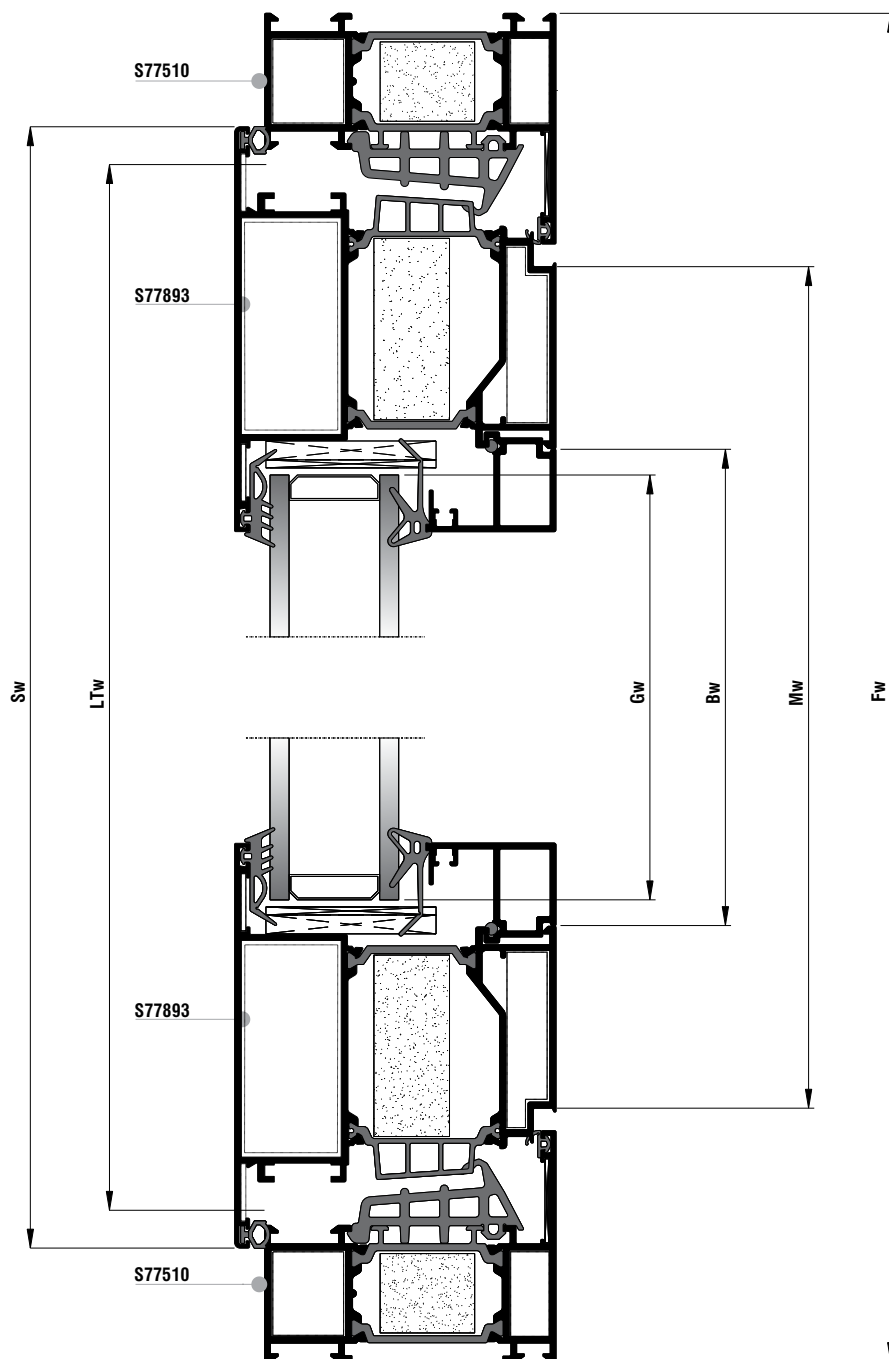

Κάθετη απεικόνιση 90°
Rotate view 90°

B



Κοπές προφίλ Profile cuttings			Κοπές εξαρτημάτων Accessory cuttings			
			Κωδικός Code Nr	Εξάρτημα Accessory	Περιγραφή Description	Ποσότητα Quantity
Πλάτος κάσας (S77510) Frame width		1 τεμ.-piece	2107792400		Λάστιχο κεντρικό Central gasket	2Fh+Fw
Ύψος κάσας (S77510) Frame height		1 τεμ.-piece	2507768403 OR 2507768000		Ελαστικό χαμηλού κατωκασίου Low threshold gasket	LTw
Ύψος κάσας (S77510) Frame height		1 τεμ.-piece	2507707203 OR 6202916303		Ελαστικό Νεροσταλάκτη S77072 Water drip gasket	Sw
Πλάτος κατωκασίου για Α.Μ.Ε.Α(S77684) PWD Frame Width		1 τεμ.-piece	2206000201		Βουρτσάκι 16mm Brush pile 16mm	Mw
Πλάτος φύλλου (S77893) Sash width		2 τεμ.-pieces	2201100101		Ελαστικό φτερού φύλλου Seal gasket sash	2Sh+2Sw
Ύψος φύλλου (S77893) Sash height		2 τεμ.-pieces	2007000503		Ελαστικό κάσας Frame gasket	2Fh+Fw
Πλάτος πηχάκι Glazing bead width		2 τεμ.-pieces	2007000503		Λάστιχο τζαμιού έξω Outer glazing gasket	2Bw+2Bh
Ύψος πηχάκι Glazing bead height		2 τεμ.-pieces	2001115601		Ελαστικό σφίνα EPDM 4 mm	2Bw+2Bh
Πλάτος τζαμιού Glazing width		1 τεμ.-piece	2203123003		Ελαστικό για πηχάκι Gasket for glazing bead	2Bw+2Bh
Ύψος τζαμιού Glazing height			1405853000		Γωνία σύνδεσης χυτή Die cast corner cleat	2 τεμ.-pieces
Πλάτος νεροσταλάκτη Waterproofing profile width (S77072)		1 τεμ.-piece	1405829000		Γωνία σύνδεσης χυτή Die cast corner cleat	2 τεμ.-pieces
			1657747400		Γωνία σύνδεσης πρεσαριστή καρφωτή Crimp nail cleat	4 τεμ.-pieces
			1135725800		Γωνία σύνδεσης πρεσαριστή καρφωτή Crimp nail cleat	4 τεμ.-pieces
			1807728001		Γωνία επιπεδότητας Alignment corner	2 τεμ.-pieces
			1807715501		Γωνία επιπεδότητας Alignment corner	8 τεμ.-pieces
			3107768400		Τάπα χαμηλού κατωκασίου S77684 Low threshold cleat for S77684	1 ζευγ.-pair
			3107707203 OR 3107707000		Τάπα Νεροσταλάκτη S77072 Water-drip cover S77072	1 ζευγ.-pair
			2557792400		Τάπα Πρόσθετου S77072 Cap for S77072	1 ζευγ.-pair
			3132502100		Βουλκανισμένη γωνία Vulcanised corner	2 τεμ.-pieces
			3132004800		NRG BAR	Fw+2Fh
			3131003000		NRG BAR	2Sw+2Sh
					Αφρώδες θερμομονωτικό 30x10 Underglazing foam 30x10	2Sw+2Sh

Κοπές εξαρτημάτων Accessory cuttings			
Κωδικός Code Nr	Εξάρτημα Accessory	Περιγραφή Description	Ποσότητα Quantity
2900000400		Τακάκι τζαμιού 4mm 4mm setting block	min 4 τεμ.-pieces
2900000500		Τακάκι τζαμιού 5mm 5mm setting block	min 4 τεμ.-pieces

Δίφυλλη πόρτα
ανοιγόμενη έξω
Double side-hung door
outward opening

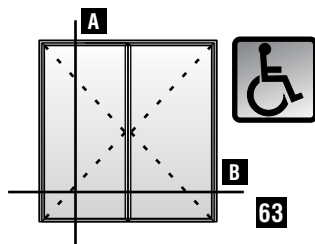

A

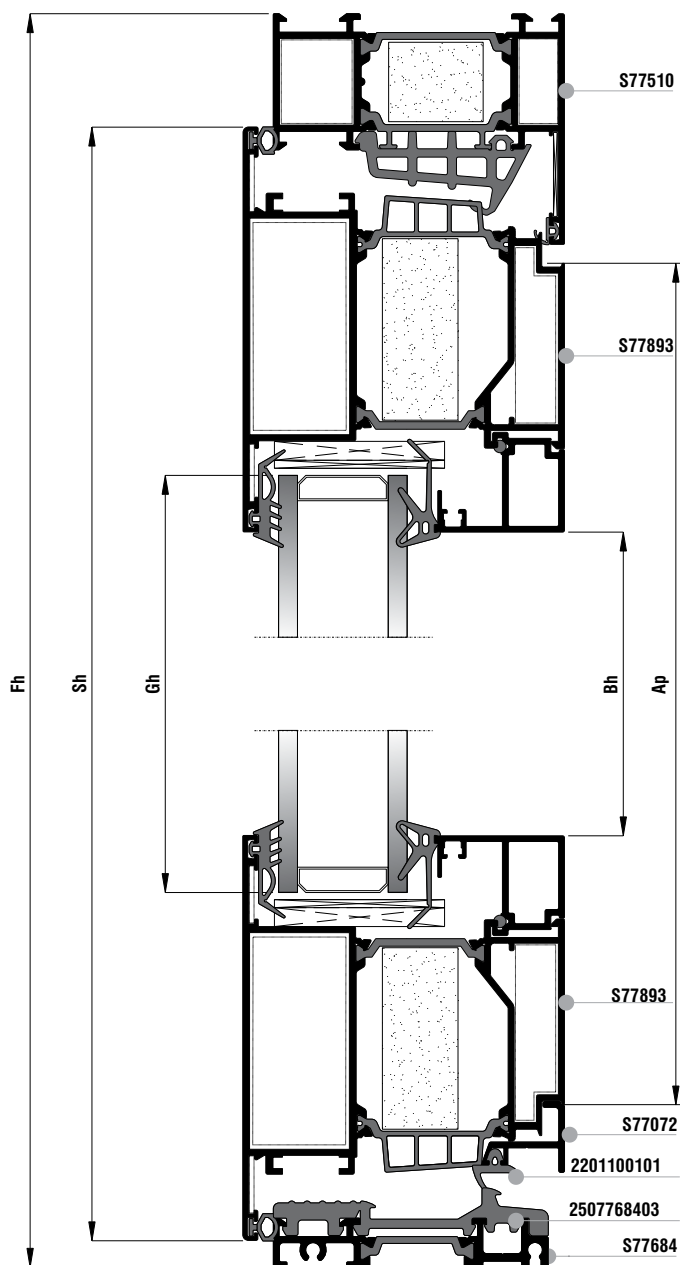

A Εναλλακτική με χρήση ελαστικού χαμηλού κατωκασίου 2507768403 και ελαστικό 2201100101
A Choice using low threshold gasket 2507768403 and gasket 2201100101

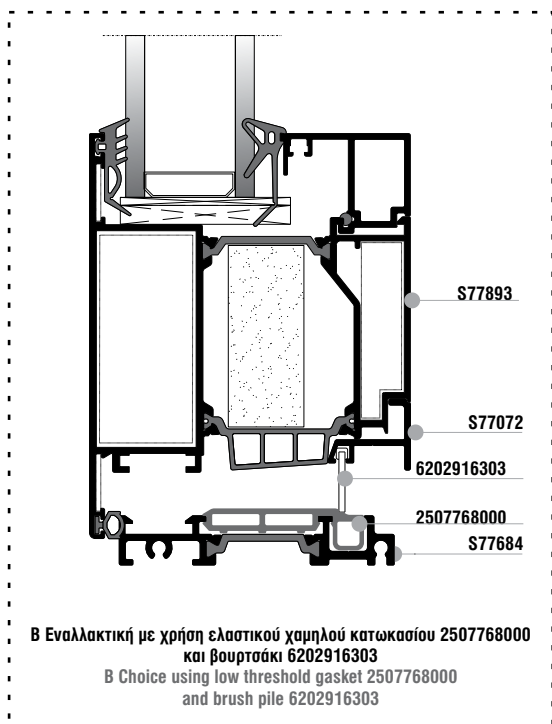

B Εναλλακτική με χρήση ελαστικού χαμηλού κατωκασίου 2507768000 και βουρτσάκι 6202916303
B Choice using low threshold gasket 2507768000 and brush pile 6202916303

Δίφυλλη πόρτα
ανοιγόμενη έξω
Double side-hung door
outward opening

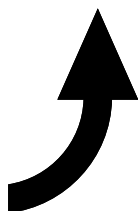
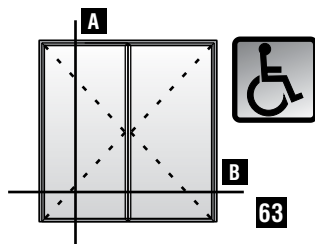





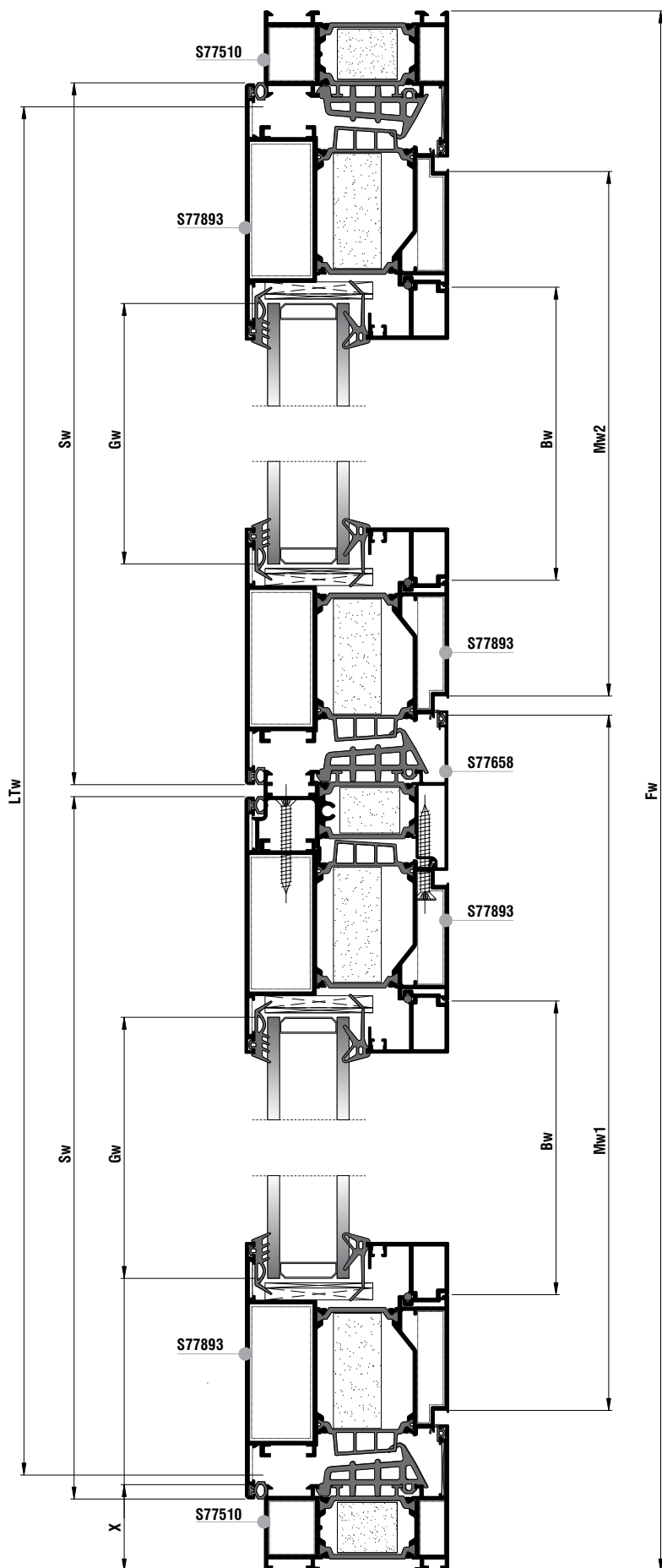

Κάθετη απεικόνιση 90°
Rotate view 90°

B



Κοπές προφίλ Profile cuttings			Κοπές εξαρτημάτων Accessory cuttings			
			Κωδικός Code Nr	Εξάρτημα Accessory	Περιγραφή Description	Ποσότητα Quantity
Πλάτος κάσας (S77510) Frame width		1 τεμ.-piece	2107792400		Λάστιχο κεντρικό Central gasket	3Fh+Fw
Ύψος κάσας (S77510) Frame height		1 τεμ.-piece	2507768403 OR 2507768000		Ελαστικό χαμηλού κατωκασίου Low threshold gasket	LTw
Ύψος κάσας (S77510) Frame height		1 τεμ.-piece	2507707203 OR 6202916303		Ελαστικό Νεροσταλάκτη S77072 Water drip gasket	2Sw
Πλάτος κατωκασίου για Α.ΜΕ.Α(S77684) PWD Frame Width		1 τεμ.-piece	2206000201		Βουρτσάκι 16mm Brush pile 16mm	Mw1 + Mw2
Ύψος μπινι (S77658) Sash inversion profile		1 τεμ.-piece	2201100101		Ελαστικό κάσας Frame gasket	3Fh+Fw
Πλάτος φύλλου (S77893) Sash width		4 τεμ.-pieces	2007000503		Λάστιχο τζαμιού έξω Outer glazing gasket	4Bw + 4Bh
Ύψος φύλλου (S77893) Sash height		4 τεμ.-pieces	2001115601		Ελαστικό σφίνα EPDM 4 mm	4Bw + 4Bh
Πλάτος πηγάκι Glazing bead width		4 τεμ.-pieces	2203123003		Ελαστικό για πηγάκι Gasket for glazing bead	4Bw + 4Bh
Ύψος πηγάκι Glazing bead height		4 τεμ.-pieces	1405853000		Γωνία σύνδεσης χυτή Die cast corner cleat	2 τεμ.-pieces
Πλάτος τζαμιού Glazing width		2 τεμ.-pieces	1405829000		Γωνία σύνδεσης χυτή Die cast corner cleat	2 τεμ.-pieces
Ύψος τζαμιού Glazing height			1657747400		Γωνία σύνδεσης πρεσαριστή καρφωτή Crimp nail cleat	8 τεμ.-pieces
Πλάτος Νεροσταλάκτη Waterproofing profile width (S77072)		1 τεμ.-piece	1135725800		Γωνία σύνδεσης πρεσαριστή καρφωτή Crimp nail cleat	8 τεμ.-pieces
Πλάτος Νεροσταλάκτη Waterproofing profile width (S77072)		1 τεμ.-piece	1807728001		Γωνία επιπεδότητας Alignment corner	2 τεμ.-pieces
		1 τεμ.-piece	1807715501		Γωνία επιπεδότητας Alignment corner	16 τεμ.-pieces
			3107768400		Τάπα χαμηλού κατωκασίου S77684 Low threshold cleat for S77684	1 ζευγ.-pair
			3007765800		Τάπα Μπινι S77658 End Cap S77658	1 ζευγ.-pair
			3107707203 OR 3107707000		Τάπα Νεροσταλάκτη S77072 Water-drip cover S77072	2 ζευγ.-pair
			3107707000		Τάπα Πρόσθετου S77072 Cap for S77072	2 ζευγ.-pair
			3107707213		Τάπα Νεροσταλάκτη δίφυλλου ΑΜΕΑ Water-drip cover for PWD sashes	1 ζευγ.-pair
			2557792400		Βουλκανισμένη γωνία Vulcanised corner	2 τεμ.-pieces

Κοπές εξαρτημάτων Accessory cuttings			
Κωδικός Code Nr	Εξάρτημα Accessory	Περιγραφή Description	Ποσότητα Quantity
2900000400		Τακάκι τζαμιού 4mm 4mm setting block	min 8 τεμ.-pieces
2900000500		Τακάκι τζαμιού 5mm 5mm setting block	min 8 τεμ.-pieces
3132502100		NRG BAR	2Fh+Fw
3132004800		NRG BAR	4Sw+4Sh
3132501900		NRG BAR	Ap
3131003000		Αφρώδες θερμομονωτικό 30x10 Underglazing foam 30x10	4Sw+4Sh

Μονόφυλλη ανοιγόμενη πόρτα
με ένα σταθερό-ανοιγόμενη έξω
One sash door
with fixed panel-outwards opening

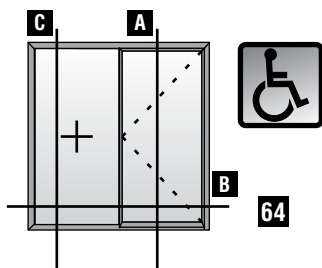

A

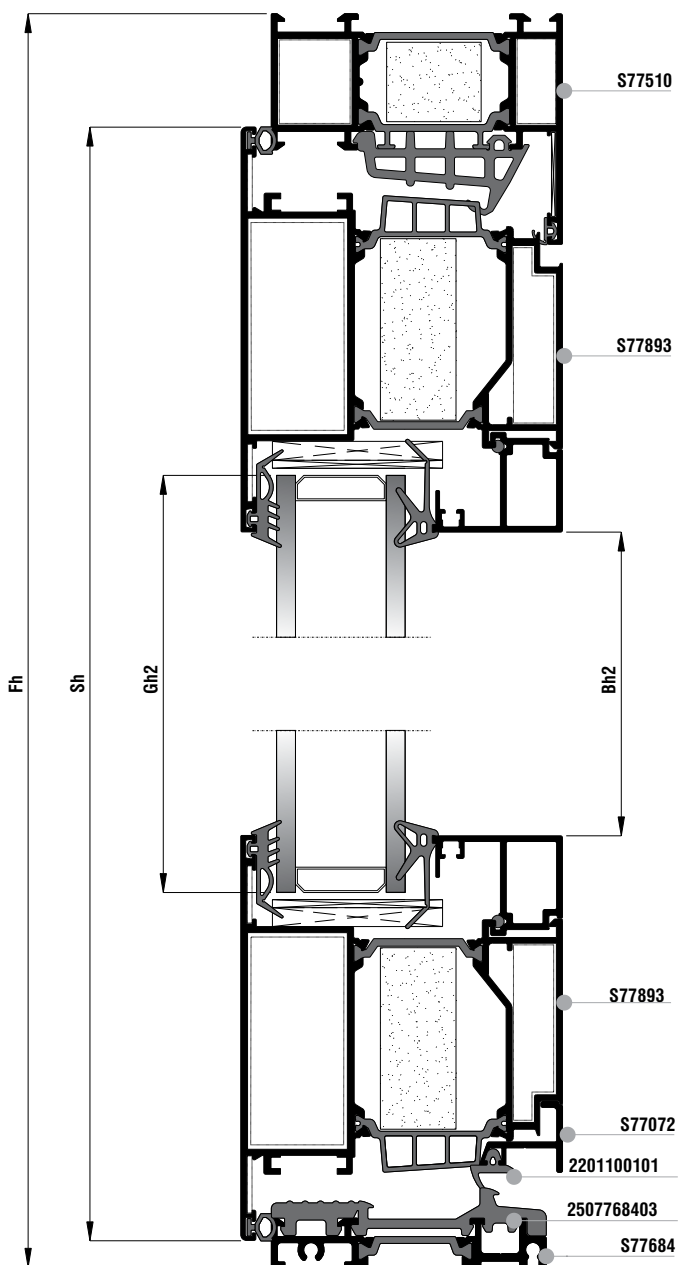

A Εναλλακτική με χρήση ελαστικού χαμηλού κατωκασίου 2507768403 και ελαστικό 2201100101
A Choice using low threshold gasket 2507768403 and gasket 2201100101

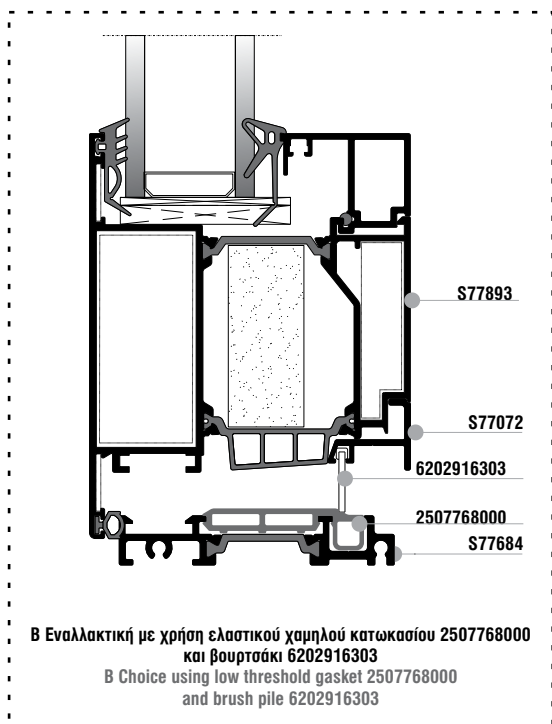

B Εναλλακτική με χρήση ελαστικού χαμηλού κατωκασίου 2507768000 και βουρτσάκι 6202916303
B Choice using low threshold gasket 2507768000 and brush pile 6202916303

Μονόφυλλη ανοιγόμενη πόρτα
με ένα σταθερό-ανοιγόμενη έξω
One sash door
with fixed panel-outwards opening

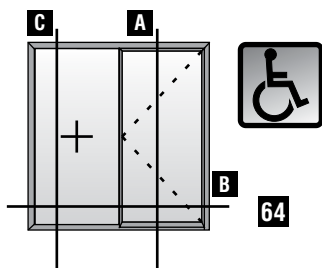

C

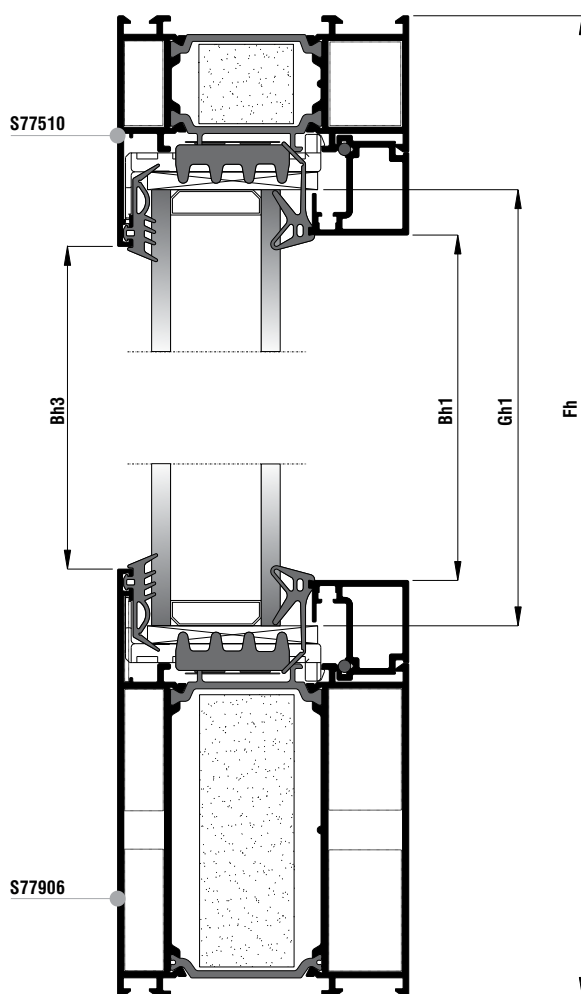

Μονόφυλλη ανοιγόμενη πόρτα
με ένα σταθερό-ανοιγόμενη έξω
One sash door
with fixed panel-outwards opening

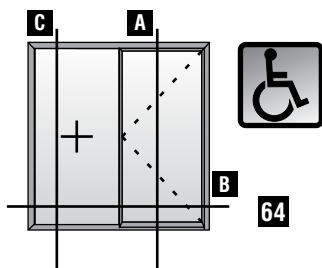

Κάθετη απεικόνιση 90°
Rotate view 90°

B

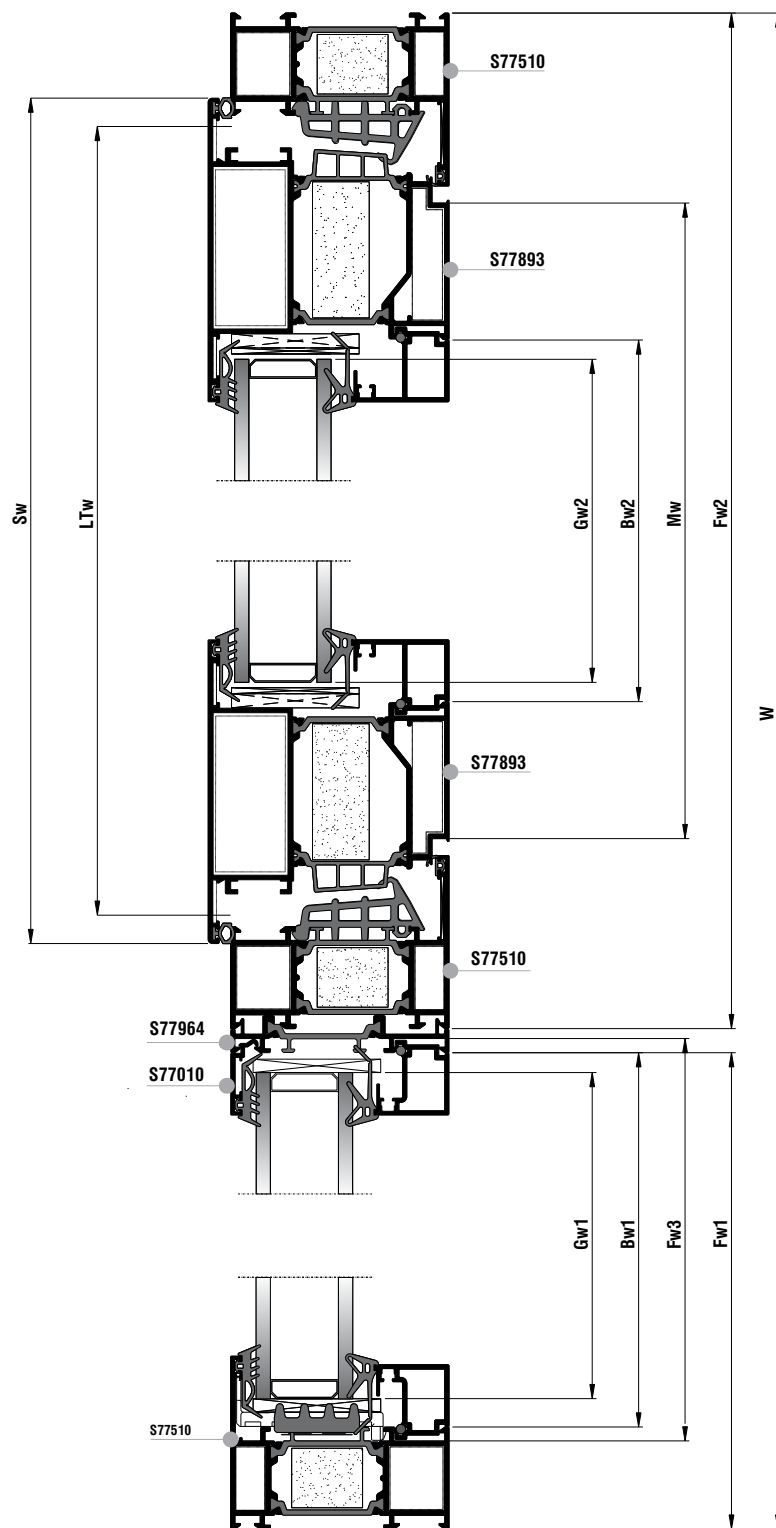

Κοπές προφίλ Profile cuttings		
Πλάτος κάσας (S77510) Frame width		1 τεμ.-piece
Πλάτος κάσας (S77510) Frame width		1 τεμ.-piece
Πλάτος ταμπλά (S77906) Bottom Frame width	$Fw3 = Fw1 - 26,1$	1 τεμ.-piece
Ύψος κάσας (S77510) Frame height		2 τεμ.-pieces
Ύψος κάσας (S77510) Frame height		1 τεμ.-piece
Ύψος προφίλ αντεπιστροφής (S77964) Reverse profile height		1 τεμ.-piece
Πλάτος κατακάσιου για Α.Μ.Ε.Α (S77684) PWD Frame Width	$LTw = Fw2 - 80$	1 τεμ.-piece
Πλάτος φύλλου (S77893) Sash width	$Sw = Fw2 - 60$	2 τεμ.-pieces
Ύψος φύλλου (S77893) Sash height	$Sh = Fh - 37$	2 τεμ.-pieces
Πλάτος πηχάκι σταθερού Glazing bead for fixed width	$Bw1 = Fw1 - 36$	2 τεμ.-pieces
Ύψος πηχάκι σταθερού Glazing bead for fixed height	$Bh1 = Fh - 168$	2 τεμ.-pieces
Πλάτος πηχάκι φύλλου Glazing bead for sash width	$Bw2 = Sw - 170,6$	2 τεμ.-pieces
Ύψος πηχάκι φύλλου Glazing bead for sash height	$Bh2 = Sh - 214$	2 τεμ.-pieces
Ύψος πηχάκι αντεπιστροφής (S77010) Reverse glazing bead height	$Bh3 = Fh - 174$	1 τεμ.-piece
Πλάτος τζαμιού σταθερού Glazing for fixed width	$Gw1 = Fw1 - 53$	1 τεμ.-piece
Ύψος τζαμιού σταθερού Glazing for fixed height	$Gh1 = Fh - 144$	
Πλάτος τζαμιού φύλλου Glazing for sash width	$Gw2 = Sw - 184$	1 τεμ.-piece
Ύψος τζαμιού φύλλου Glazing for sash height	$Gh2 = Sh - 184$	
Πλάτος Νεροσταλάκτη (S77072) Waterproofing profile width	$Mw = Sw - 74$	1 τεμ.-piece

Κοπές εξαρτημάτων Accessory cuttings			
Κωδικός Code Nr	Εξάρτημα Accessory	Περιγραφή Description	Ποσότητα Quantity
2107792400		Λάστιχο κεντρικό Central gasket	2Fh+Fw2
2507768403		Ελαστικό χαμηλού κατακάσιου Low threshold gasket	LTw
(OR) 2507768000		Ελαστικό χαμηλού κατακάσιου Low threshold gasket	LTw
2507707203		Ελαστικό Νεροσταλάκτη S77072 Water drip gasket	Sw
(OR) 6202916303		Βουρτσάκι 16mm Brush pile 16mm	Mw
2206000201		Ελαστικό φτερού φύλλου Seal gasket sash	2Sh+2Sw
2201100101		Ελαστικό κάσας Frame gasket	2Fh+Fw2
2007000503		Λάστιχο τζαμιού έξω Outer glazing gasket	4Bw+4Bh
2001115601		Ελαστικό σφίνα EPDM 4 mm	4Bw+4Bh
2203123003		Ελαστικό για πηχάκι Gasket for glazing bead	4Bw+4Bh
1405853000		Γωνία σύνδεσης χυτή Die cast corner cleat	3 τεμ.-pieces
1405829000		Γωνία σύνδεσης χυτή Die cast corner cleat	3 τεμ.-pieces
1657747400		Γωνία σύνδεσης πρεσαριστή καρφωτή Crimp nail cleat	4 τεμ.-pieces
1135725800		Γωνία σύνδεσης πρεσαριστή καρφωτή Crimp nail cleat	4 τεμ.-pieces
1607733200		Εσωτερικός σύνδεσμος κάσας ται 33mm Internal transom mullion frame connector 33mm	4 τεμ.-pieces
1607733201		Εξωτερικός σύνδεσμος κάσας ται 33mm External transom mullion frame connector 33mm	2 τεμ.-pieces
1607733202		Εξωτερικός σύνδεσμος κάσας ται 33mm External transom mullion frame connector 33mm	2 τεμ.-pieces
1607723000		Εσωτερικός σύνδεσμος κάσας ται 23mm Internal transom mullion frame connector 23mm	1 τεμ.-piece
1607723002		Εξωτερικός σύνδεσμος κάσας ται 23mm External transom mullion frame connector 23mm	1 τεμ.-piece
1657700200		Αριστερός σύνδεσμος κάσας ται-φτερού 22,5mm Left cast T-connector 22,5mm	1 τεμ.-piece
(OR) 1657700100		Δεξιός σύνδεσμος κάσας ται-φτερού 22,5mm Right cast T-connector 22,5mm	1 τεμ.-piece
1807728001		Γωνία επιπεδότητας Alignment corner	3 τεμ.-pieces
1807715501		Γωνία επιπεδότητας Alignment corner	8 τεμ.-pieces

Κοπές εξαρτημάτων Accessory cuttings			
Κωδικός Code Nr	Εξάρτημα Accessory	Περιγραφή Description	Ποσότητα Quantity
3107768400		Τάπα χαμηλού κατωκασίου S77684 Low threshold cleat for S77684	1 ζευγ.-pair
3107707203		Τάπα Νεροσταλάκτη S77072 Water-drip cover S77072	1 ζευγ.-pair
OR			
3107707000		Τάπα Πρόσθετου S77072 Cap for S77072	1 ζευγ.-pair
2557792400		Βουλκανισμένη γωνία Vulcanised corner	2 τεμ.-pieces
3132502100		NRG BAR	3Fh+W
3132004800		NRG BAR	2Sw+2Sh
3132507400		NRG BAR	Fw3
3131003000		Αφρώδες θερμομονωτικό 30x10 Underglazing foam 30x10	4Sw+4Sh
2900000400		Τακάκι τζαμιού 4mm 4mm setting block	min 4 τεμ.-pieces
2900000500		Τακάκι τζαμιού 5mm 5mm setting block	min 4 τεμ.-pieces
2907700500		Γέφυρα τακαρίσματος κάσας Frame glazing bridge	min 2 τεμ.-pieces
2900000200		Τακάκι τζαμιού 2mm 2mm setting block	min 1 τεμ.-piece
2900000500		Τακάκι τζαμιού 5mm 5mm setting block	min 3 τεμ.-pieces

Μονόφυλλη πόρτα
ανοιγόμενη έξω με ανεμοφράχτη
Single leaf door
outward opening with windbreak

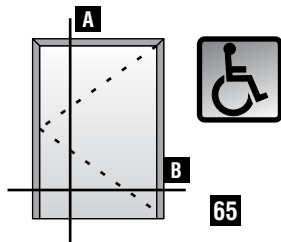

A

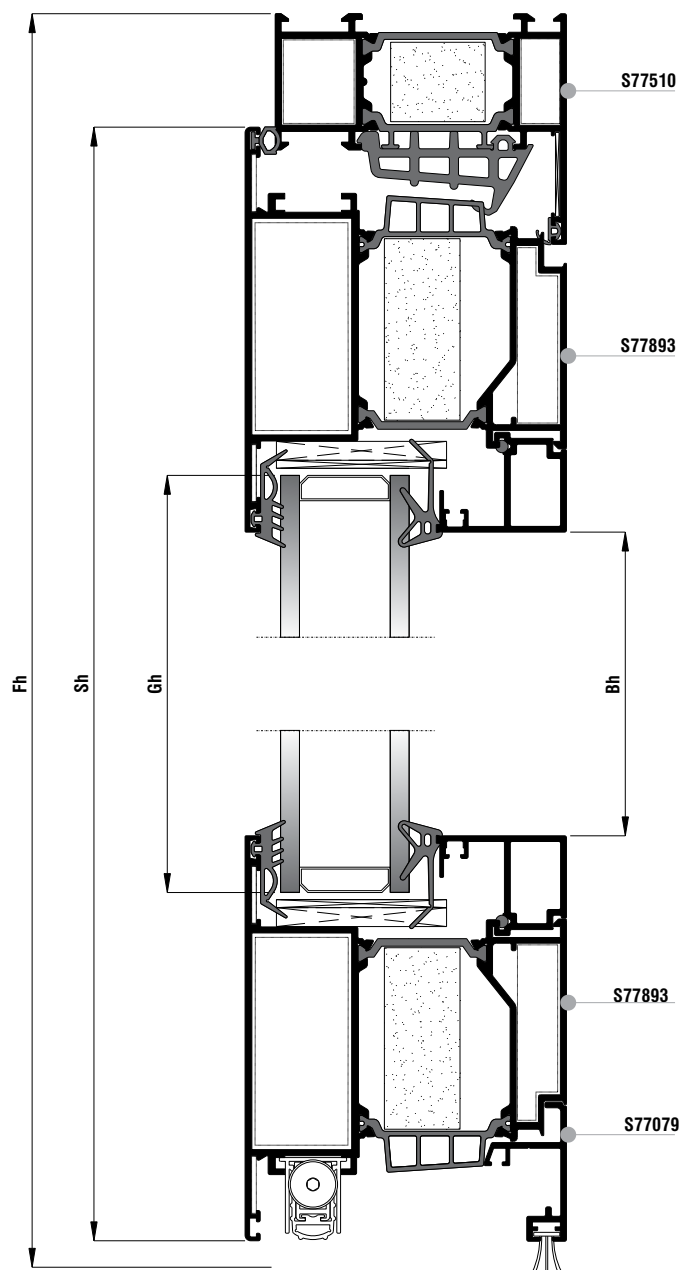

Μονόφυλλη πόρτα
 ανοιγόμενη έξω με ανεμοφράχτη
 Single leaf door
 outward opening with windbreak

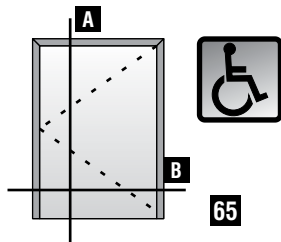

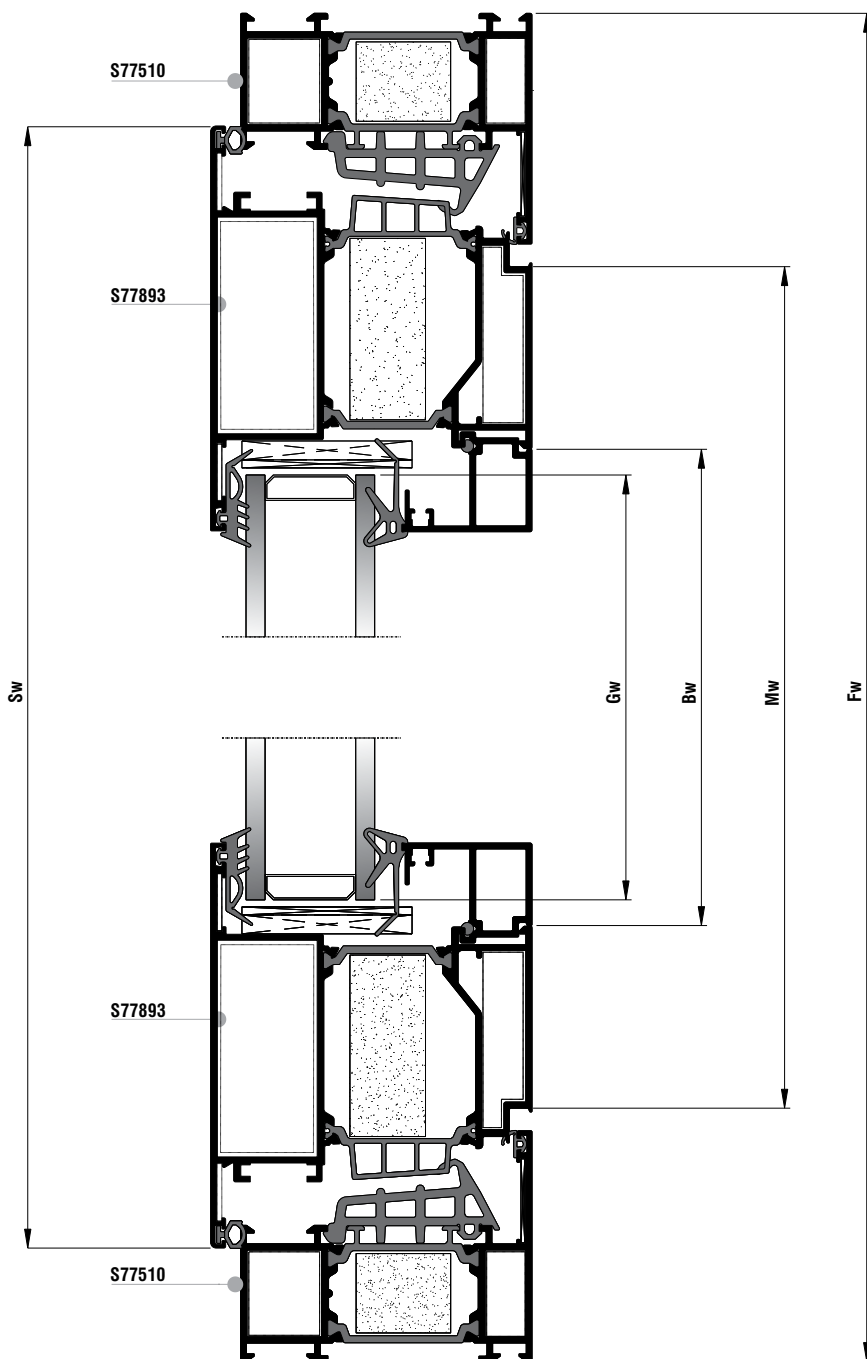

Κάθετη απεικόνιση 90°
 Rotate view 90°

B



Κοπές προφίλ Profile cuttings			Κοπές εξαρτημάτων Accessory cuttings			
			Κωδικός Code Nr	Εξάρτημα Accessory	Περιγραφή Description	Ποσότητα Quantity
Πλάτος κάσας (S77510) Frame width		1 τεμ.-piece	2107792400		Λάστιχο κεντρικό Central gasket	2Fh+Fw
Ύψος κάσας (S77510) Frame height		1 τεμ.-piece	2206000201		Ελαστικό φτερού φύλλου Seal gasket sash	2Sh+Sw
Ύψος κάσας (S77510) Frame height		1 τεμ.-piece	2201100101		Ελαστικό κάσας Frame gasket	2Fh+Fw
Πλάτος φύλλου (S77893) Sash width		2 τεμ.-pieces	6206910603		Βουρτσάκι 6,9x12mm 4P Brush weatherstripping pile 6,9x12mm 4P	Sw
Ύψος φύλλου (S77893) Sash height		2 τεμ.-pieces	2007000503		Λάστιχο τζαμιού έξω Outer glazing gasket	2Bw+2Bh
Πλάτος πηχάκι Glazing bead width		2 τεμ.-pieces	2001115601		Ελαστικό σφήνα EPDM 4 mm	2Bw+2Bh
Ύψος πηχάκι Glazing bead height		2 τεμ.-pieces	2203123003		Ελαστικό για πηχάκι Gasket for glazing bead	2Bw+2Bh
Πλάτος τζαμιού Glazing width		1 τεμ.-piece	1405853000		Γωνία σύνδεσης χυτή Die cast corner cleat	2 τεμ.-pieces
Ύψος τζαμιού Glazing height			1405829000		Γωνία σύνδεσης χυτή Die cast corner cleat	2 τεμ.-pieces
Πλάτος νεροσταλάκτη Waterproofing profile width (S77079)		1 τεμ.-piece	1657747400		Γωνία σύνδεσης πρεσαριστή καρφωτή Crimp nail cleat	4 τεμ.-pieces
			1135725800		Γωνία σύνδεσης πρεσαριστή καρφωτή Crimp nail cleat	4 τεμ.-pieces
			1807728001		Γωνία επιπεδότηας Alignment corner	2 τεμ.-pieces
			1807715501		Γωνία επιπεδότηας Alignment corner	8 τεμ.-pieces
			4719093000 L= 930 4719103000 L=1030 4719113000 L=1130 4719123000 L=1230		Ανεμοφράκτης για Eurogroove Windbreak Eurogroove	1 τεμ.-piece
			7103000000		Τάπα στεγανοποίησης ανεμοφράκτη Sealing cap for windbreak	2 τεμ.-pieces
			3107707203		Τάπα Νεροσταλάκτη S77072 Water-drip cover S77072	1 ζευγ.-pair
			2557792400		Βουλκανισμένη γωνία Vulcanised corner	2 τεμ.-pieces
			3132502100		NRG BAR	Fw+2Fh
			3132004800		NRG BAR	2Sw+2Sh
			3131003000		Αφρώδες θερμομονωτικό 30x10 Underglazing foam 30x10	2Sw+2Sh

Κοπές εξαρτημάτων Accessory cuttings			
Κωδικός Code Nr	Εξάρτημα Accessory	Περιγραφή Description	Ποσότητα Quantity
2900000400		Τακάκι τζαμιού 4mm 4mm setting block	min 4 τεμ.-pieces
2900000500		Τακάκι τζαμιού 5mm 5mm setting block	min 4 τεμ.-pieces

Δίφυλλη πόρτα
 ανοιγόμενη έξω με ανεμοφράχτη
 Double side-hung door
 outward opening with windbreak

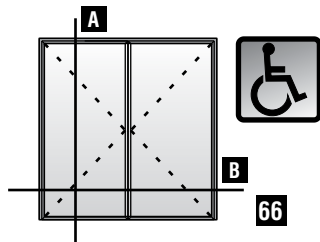

A

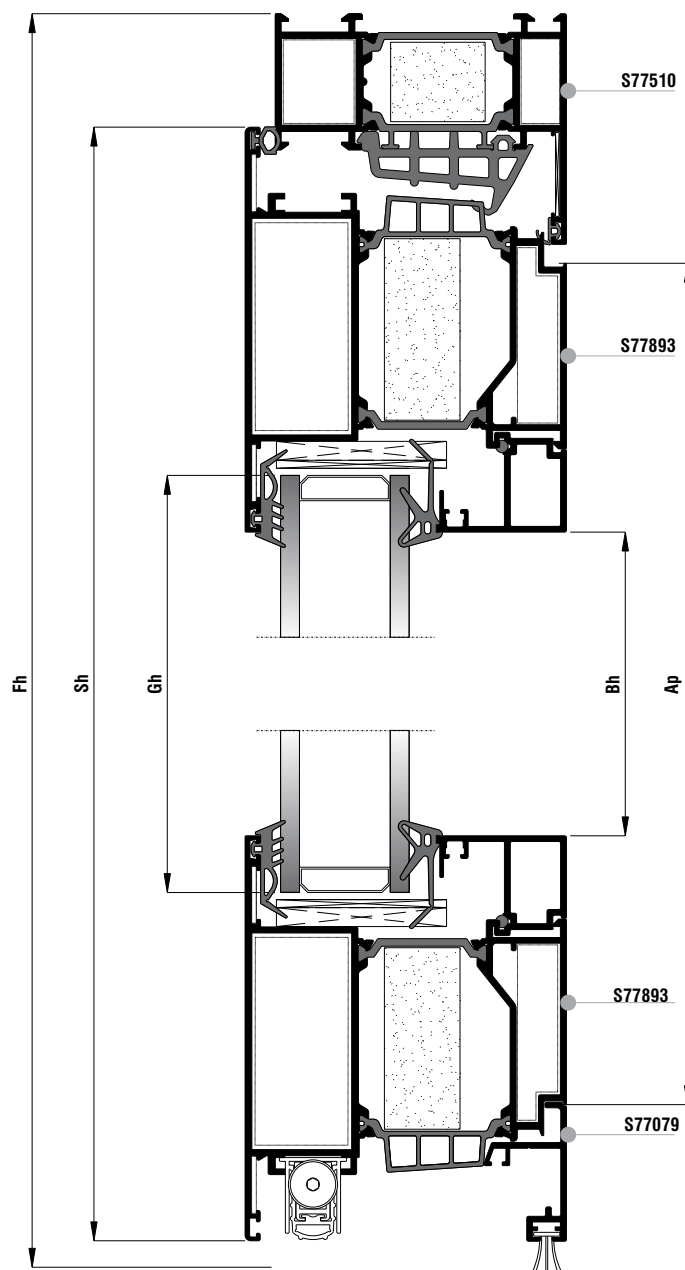

Δίφυλλη πόρτα
 ανοιγόμενη έξω με ανεμοφράχτη
 Double side-hung door
 outward opening with windbreak

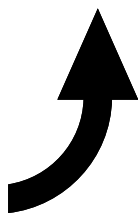
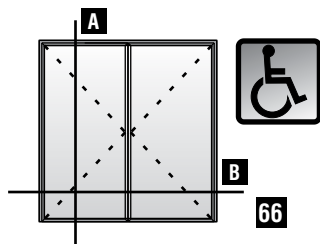



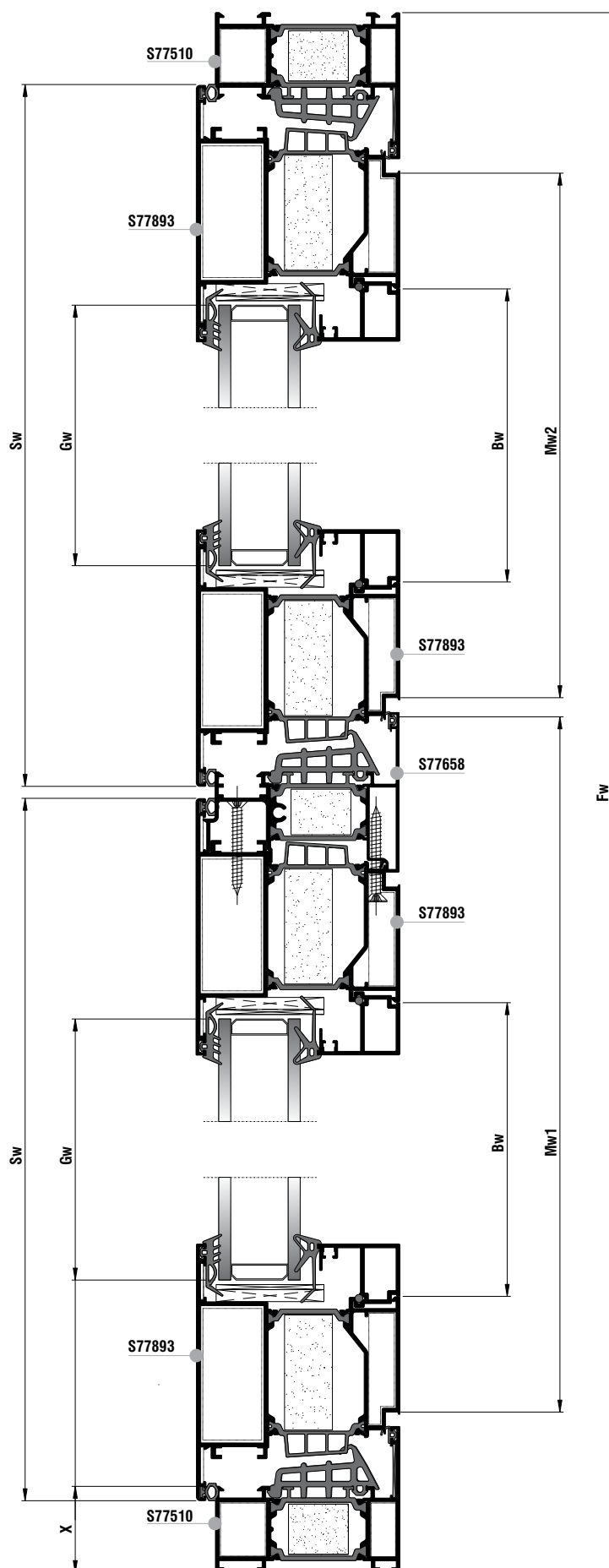

Κάθετη απεικόνιση 90°
 Rotate view 90°

B



Κοπές προφίλ Profile cuttings			Κοπές εξαρτημάτων Accessory cuttings			
			Κωδικός Code Nr	Εξάρτημα Accessory	Περιγραφή Description	Ποσότητα Quantity
Πλάτος κάσας (S77510) Frame width		1 τεμ.-piece	2107792400		Λάστιχο κεντρικό Central gasket	3Fh+Fw
Ύψος κάσας (S77510) Frame height		1 τεμ.-piece	2206000201		Ελαστικό φτερού φύλλου Seal gasket sash	4Sh+2Sw
Ύψος κάσας (S77510) Frame height		1 τεμ.-piece	2201100101		Ελαστικό κάσας Frame gasket	3Fh+Fw
Ύψος μπινι (S77658) Sash inversion profile		1 τεμ.-piece	6206910603		Βουρτσάκι 6,9x12mm 4P Brush weatherstripping pile 6,9x12mm 4P	2Sw
Πλάτος φύλλου (S77893) Sash width		4 τεμ.-pieces	2007000503		Λάστιχο τζαμιού έξω Outer glazing gasket	4Bw+4Bh
Ύψος φύλλου (S77893) Sash height		4 τεμ.-pieces	2001115601		Ελαστικό σφήνα EPDM 4 mm	4Bw+4Bh
Πλάτος πηχάκι Glazing bead width		4 τεμ.-pieces	2203123003		Ελαστικό για πηχάκι Gasket for glazing bead	4Bw+4Bh
Ύψος πηχάκι Glazing bead height		4 τεμ.-pieces	1405853000		Γωνία σύνδεσης χυτή Die cast corner cleat	2 τεμ.-pieces
Πλάτος τζαμιού Glazing width		4 τεμ.-pieces	1405829000		Γωνία σύνδεσης χυτή Die cast corner cleat	2 τεμ.-pieces
Ύψος τζαμιού Glazing height		4 τεμ.-pieces	1657747400		Γωνία σύνδεσης πρεσαριστή καρφωτή Crimp nail cleat	8 τεμ.-pieces
Πλάτος τζαμιού Glazing width		2 τεμ.-pieces	1135725800		Γωνία σύνδεσης πρεσαριστή καρφωτή Crimp nail cleat	8 τεμ.-pieces
Ύψος τζαμιού Glazing height		2 τεμ.-pieces	1807728001		Γωνία επιπεδότητας Alignment corner	2 τεμ.-pieces
Πλάτος Νεροσταλάκτη Waterproofing profile width (S77079)		1 τεμ.-piece	1807715501		Γωνία επιπεδότητας Alignment corner	16 τεμ.-pieces
Πλάτος Νεροσταλάκτη Waterproofing profile width (S77079)		1 τεμ.-piece	3007765800		Τάπα Μπινι S77658 End Cap S77658	1 ζευγ.-pair
			3107707203		Τάπα Νεροσταλάκτη S77072 Water-drip cover S77072	2 ζευγ.-pair
			3107707213		Τάπα Νεροσταλάκτη δίφυλλου AMEA Water-drip cover for PWD sashes	1 ζευγ.-pair
			2557792400		Βουλκανισμένη γωνία Vulcanised corner	2 τεμ.-pieces
			4719093000 L= 930 4719103000 L=1030 4719113000 L=1130 4719123000 L=1230		Ανεμοφράκτης για Eurogroove Windbreak Eurogroove	2 τεμ.-pieces
			7103000000		Τάπα στεγανοποίησης ανεμοφράκτη Sealing cap for windbreak	3 τεμ.-pieces
			2900000400		Τακάκι τζαμιού 4mm 4mm setting block	min 8 τεμ.-pieces
			2900000500		Τακάκι τζαμιού 5mm 5mm setting block	min 8 τεμ.-pieces

Κοπές εξαρτημάτων Accessory cuttings			
Κωδικός Code Nr	Εξάρτημα Accessory	Περιγραφή Description	Ποσότητα Quantity
3132502100		NRG BAR	2Fh+Fw
3132004800		NRG BAR	4Sw+4Sh
3132501900		NRG BAR	Αρ
3131003000		Αφρώδες θερμομονωτικό 30x10 Underglazing foam 30x10	4Sw+4Sh

Μονόφυλλη ανοιγόμενη πόρτα
με ένα σταθερό-ανοιγόμενη έξω
με ανεμοφράχτη
One sash door
with fixed panel-outwards opening
with windbreak

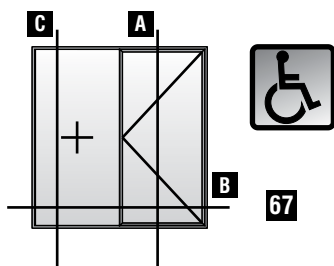

A

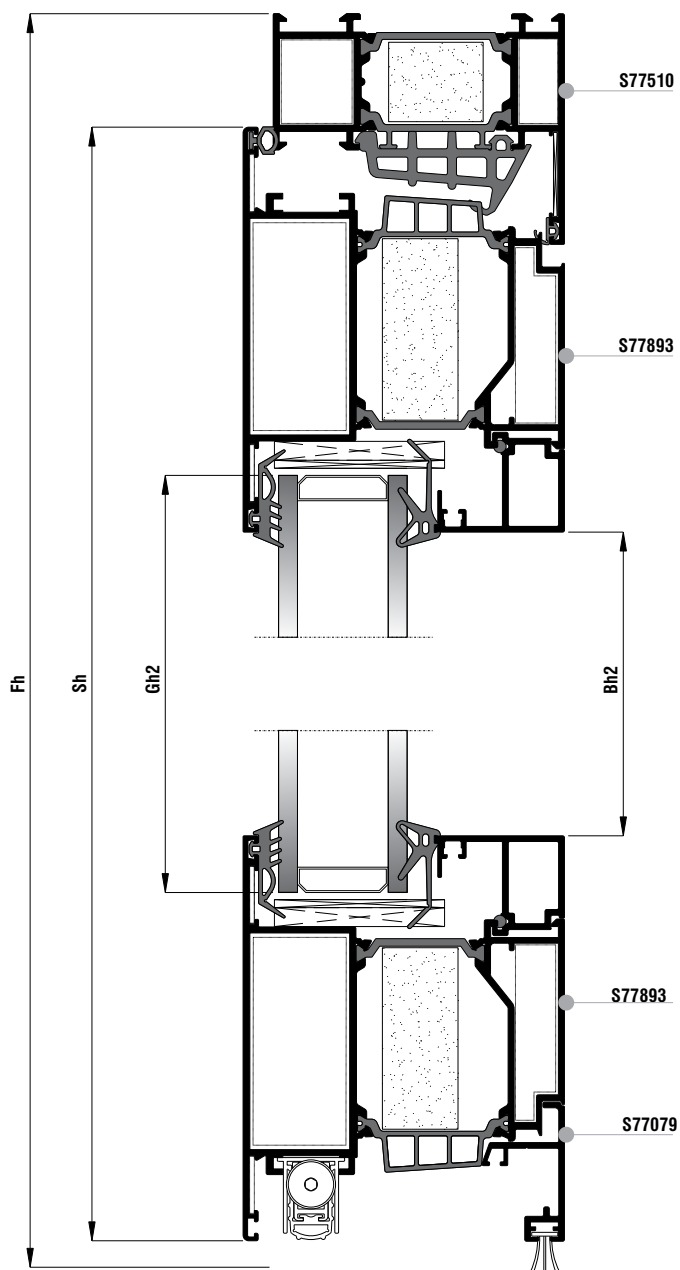

Μονόφυλλη ανοιγόμενη πόρτα
με ένα σταθερό-ανοιγόμενη έξω
με ανεμοφράχτη
One sash door
with fixed panel-outwards opening
with windbreak

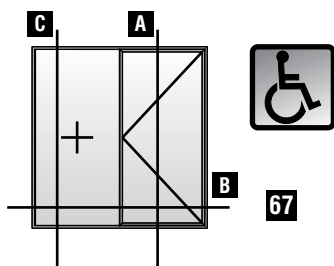

C

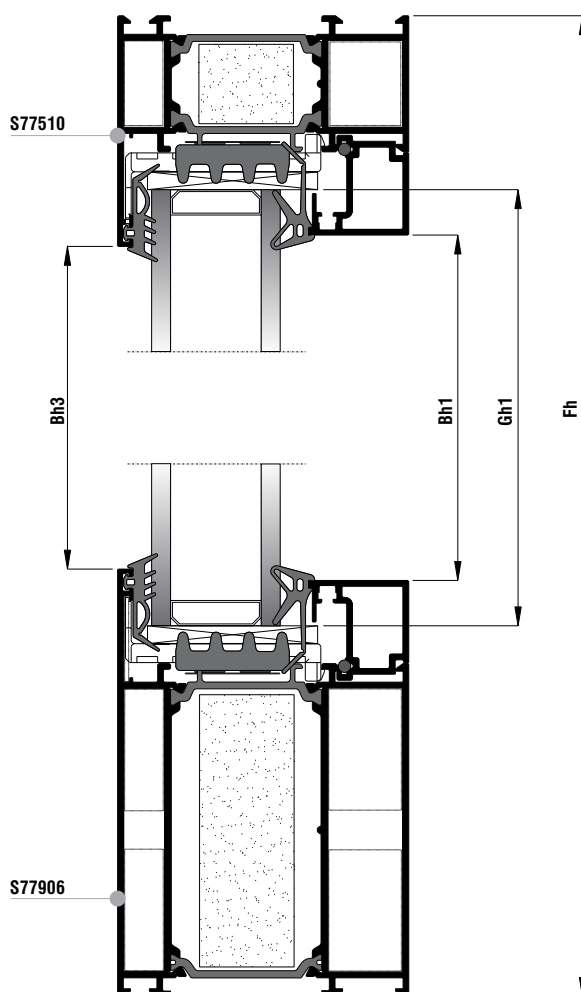

Μονόφυλλη ανοιγόμενη πόρτα
με ένα σταθερό-ανοιγόμενη έξω
με ανεμοφράχτη
One sash door
with fixed panel-outwards opening
with windbreak

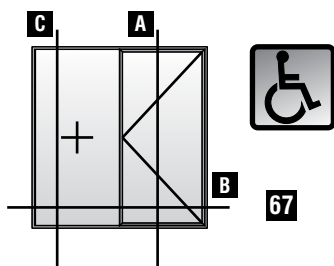

Κάθετη απεικόνιση 90°
Rotate view 90°

B

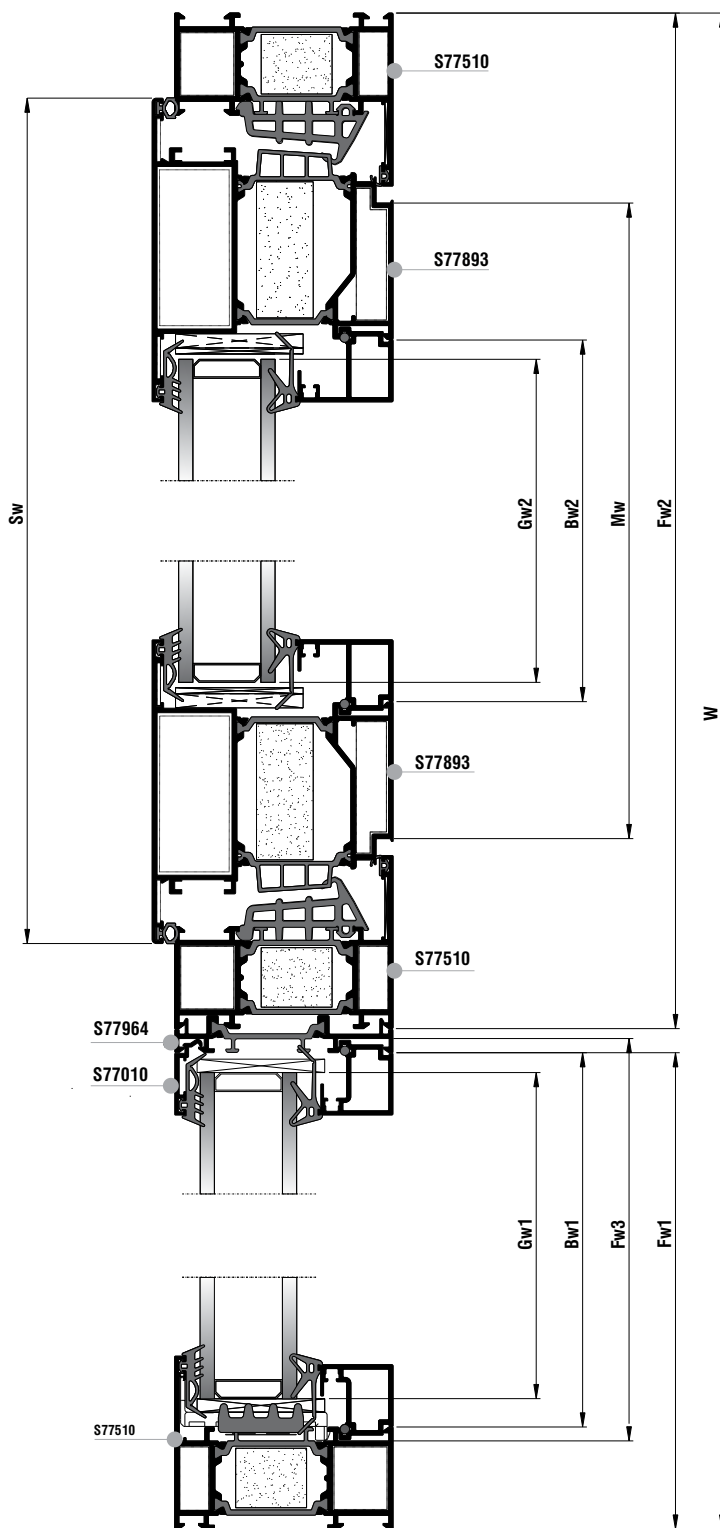

Κοπές προφίλ Profile cuttings			Κοπές εξαρτημάτων Accessory cuttings			
			Κωδικός Code Nr	Εξάρτημα Accessory	Περιγραφή Description	Ποσότητα Quantity
Πλάτος κάσας (S77510) Frame width		1 τεμ.-piece	2107792400		Λάστιχο κεντρικό Central gasket	2Fh+Fw2
Πλάτος κάσας (S77510) Frame width		1 τεμ.-piece	2206000201		Ελαστικό φτερού φύλλου Seal gasket sash	2Sh+Sw
Πλάτος ταμπλά (S77906) Bottom Frame width		1 τεμ.-piece	2201100101		Ελαστικό κάσας Frame gasket	2Fh+Fw2
Ύψος κάσας (S77510) Frame height		2 τεμ.-pieces	6206910603		Βουρτσάκι 6,9x12mm 4P Brush weatherstripping pile 6,9x12mm 4P	Sw
Ύψος κάσας (S77510) Frame height		1 τεμ.-piece	2007000503		Λάστιχο τζαμιού έξω Outer glazing gasket	4Bw+4Bh
Ύψος κάσας (S77510) Frame height		1 τεμ.-piece	2001115601		Ελαστικό σφήνα EPDM 4 mm	4Bw+4Bh
Ύψος προφίλ αντεπιστροφής (S77964) Reverse profile height		1 τεμ.-piece	2203123003		Ελαστικό για πηγάκι Gasket for glazing bead	4Bw+4Bh
Πλάτος φύλλου (S77893) Sash width		2 τεμ.-pieces	1405853000		Γωνία σύνδεσης χυτή Die cast corner cleat	3 τεμ.-pieces
Ύψος φύλλου (S77893) Sash height		2 τεμ.-pieces	1405829000		Γωνία σύνδεσης χυτή Die cast corner cleat	3 τεμ.-pieces
Πλάτος πηγάκι σταθερού (S77893) Glazing bead for fixed width		2 τεμ.-pieces	1657747400		Γωνία σύνδεσης πρεσαριστή καρφωτή Crimp nail cleat	4 τεμ.-pieces
Ύψος πηγάκι σταθερού (S77893) Glazing bead for fixed height		2 τεμ.-pieces	1135725800		Γωνία σύνδεσης πρεσαριστή καρφωτή Crimp nail cleat	4 τεμ.-pieces
Πλάτος πηγάκι φύλλου (S77893) Glazing bead for sash width		2 τεμ.-pieces	1607733200		Εσωτερικός σύνδεσμος κάσας του 33mm Internal transom mullion frame connector 33mm	4 τεμ.-pieces
Ύψος πηγάκι φύλλου (S77893) Glazing bead for sash height		2 τεμ.-pieces	1607733201		Εξωτερικός σύνδεσμος κάσας του 33mm External transom mullion frame connector 33mm	2 τεμ.-pieces
Ύψος πηγάκι αντεπιστροφής (S77010) Reverse glazing bead height		1 τεμ.-piece	1607733202		Εξωτερικός σύνδεσμος κάσας του 33mm External transom mullion frame connector 33mm	2 τεμ.-pieces
Πλάτος τζαμιού σταθερού (S77010) Glazing for fixed width		1 τεμ.-piece	1607723000		Εσωτερικός σύνδεσμος κάσας του 23mm Internal transom mullion frame connector 23mm	1 τεμ.-pieces
Ύψος τζαμιού σταθερού (S77010) Glazing for fixed height			1607723002		Εξωτερικός σύνδεσμος κάσας του 23mm External transom mullion frame connector 23mm	1 τεμ.-pieces
Πλάτος τζαμιού φύλλου (S77010) Glazing for sash width		1 τεμ.-piece	1657700200		Αριστερός σύνδεσμος κάσας του-φτερού 22,5mm Left cast T-connector 22,5mm	1 τεμ.-piece
Ύψος τζαμιού φύλλου (S77010) Glazing for sash height			OR	1657700100		Δεξιός σύνδεσμος κάσας του-φτερού 22,5mm Right cast T-connector 22,5mm
Πλάτος Νεροσταλάκτη (S77079) Waterproofing profile width		1 τεμ.-piece	1807728001		Γωνία επιπεδότητας Alignment corner	3 τεμ.-pieces
			1807715501		Γωνία επιπεδότητας Alignment corner	8 τεμ.-pieces
			3107707203		Τάπα Νεροσταλάκτη S77072 Water-drip cover S77072	1 ζευγ.-pair

Κοπές εξαρτημάτων Accessory cuttings			
Κωδικός Code Nr	Εξάρτημα Accessory	Περιγραφή Description	Ποσότητα Quantity
4719093000 L= 930 4719103000 L=1030 4719113000 L=1130 4719123000 L=1230		Ανεμοφράκτης για Eurogroove Windbreak Eurogroove	1 τεμ.-piece
7103000000		Τάπα στεγανοποίησης ανεμοφράκτη Sealing cap for windbreak	2 τεμ.-pieces
2557792400		Βουλκανισμένη γωνία Vulcanised corner	2 τεμ.-pieces
3132502100		NRG BAR	3Fh+W
3132004800		NRG BAR	2Sw+2Sh
3132507400		NRG BAR	Fw3
3131003000		Αφρώδες θερμομονωτικό 30x10 Underglazing foam 30x10	4Sw+4Sh
2900000400		Τακάκι τζαμιού 4mm 4mm setting block	min 4 τεμ.-pieces
2900000500		Τακάκι τζαμιού 5mm 5mm setting block	min 4 τεμ.-pieces
2907700500		Γέφυρα τακαρίσματος κάσας Frame glazing bridge	min 2 τεμ.-pieces
2900000200		Τακάκι τζαμιού 2mm 2mm setting block	min 1 τεμ.-piece
2900000500		Τακάκι τζαμιού 5mm 5mm setting block	min 3 τεμ.-pieces

Μονόφυλλη πόρτα
 ανοιγόμενη έξω με κρυφό κατωκάσι
 Single leaf door
 outward opening with hidden threshold

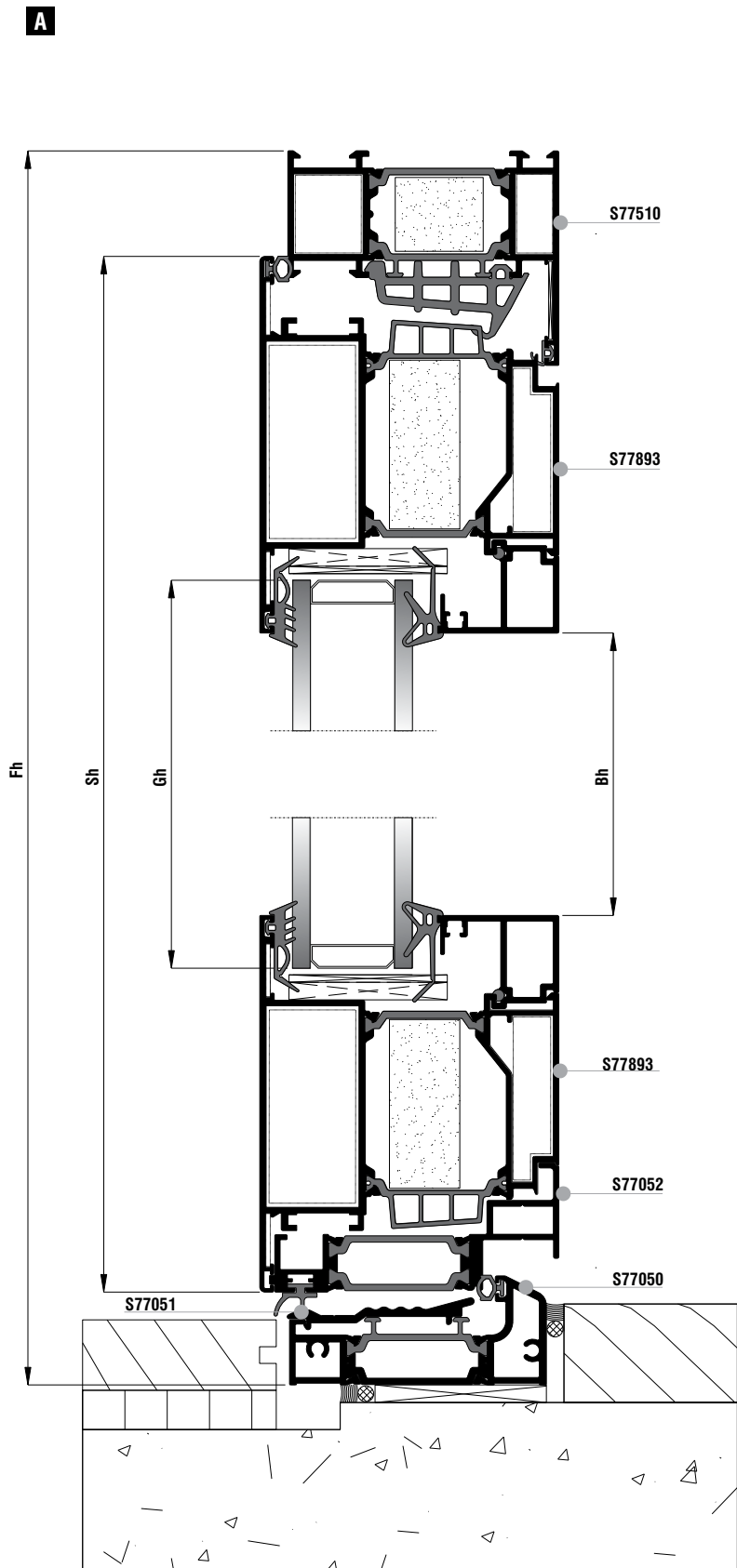
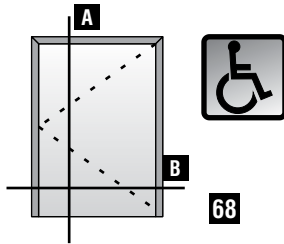

Μονόφυλλη πόρτα
 ανοιγόμενη έξω με κρυφό κατωκάσι
 Single leaf door
 outward opening with hidden threshold

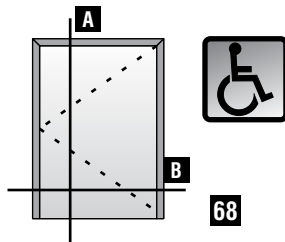

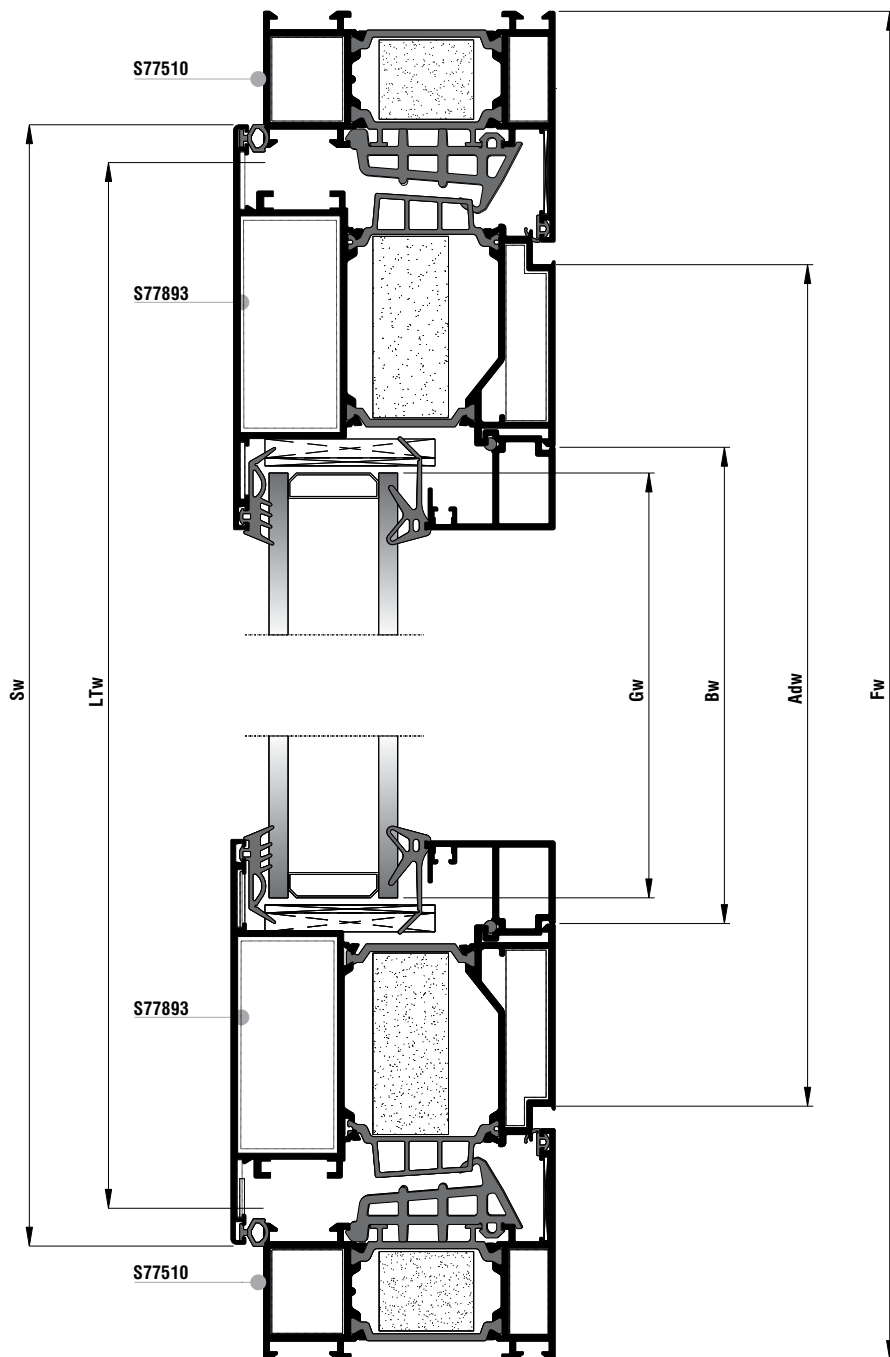

Κάθετη απεικόνιση 90°
 Rotate view 90°

B



Κοπές προφίλ Profile cuttings			Κοπές εξαρτημάτων Accessory cuttings			
			Κωδικός Code Nr	Εξάρτημα Accessory	Περιγραφή Description	Ποσότητα Quantity
Πλάτος κάσας (S77510) Frame width		1 τεμ.-piece	2107792400		Λάστιχο κεντρικό Central gasket	2Fh+Fw
Ύψος κάσας (S77510) Frame height		1 τεμ.-piece	2206000201		Ελαστικό φτερού φύλλου Seal gasket sash	2Sh+2Sw
Ύψος κάσας (S77510) Frame height		1 τεμ.-piece	2201100101		Ελαστικό κάσας Frame gasket	2Fh+Fw
Πλάτος κατακάσιου για Α.Μ.Ε.Α(S77050) PWD Frame Width		1 τεμ.-piece	2201100101		Ελαστικό πρόσθετου S77052 Add on gasket S77052	Adw
Πλάτος φύλλου (S77893) Sash width		2 τεμ.-pieces	2007000503		Λάστιχο τζαμιού έξω Outer glazing gasket	2Bw+2Bh
Ύψος φύλλου (S77893) Sash height		2 τεμ.-pieces	2001115601		Ελαστικό σφίνα EPDM 4 mm	2Bw+2Bh
Πλάτος πηχάκι Glazing bead width		2 τεμ.-pieces	2203123003		Ελαστικό για πηχάκι Gasket for glazing bead	2Bw+2Bh
Ύψος πηχάκι Glazing bead height		2 τεμ.-pieces	1405853000		Γωνία σύνδεσης χυτή Die cast corner cleat	2 τεμ.-pieces
Πλάτος πρόσθετου (S77052) Add on profile width		1 τεμ.-piece	1405829000		Γωνία σύνδεσης χυτή Die cast corner cleat	2 τεμ.-pieces
Πλάτος πρόσθετου κατακάσιου (S77051) Add on for low threshold width		1 τεμ.-piece	1657747400		Γωνία σύνδεσης πρεσαριστή καρφωτή Crimp nail cleat	4 τεμ.-pieces
Πλάτος τζαμιού Glazing width		1 τεμ.-piece	1135725800		Γωνία σύνδεσης πρεσαριστή καρφωτή Crimp nail cleat	4 τεμ.-pieces
Ύψος τζαμιού Glazing height		1 τεμ.-piece	1807728001		Γωνία επιπεδότητας Alignment corner	2 τεμ.-pieces
			1807715501		Γωνία επιπεδότητας Alignment corner	8 τεμ.-pieces
			3107705003		Τάπα για κατακάσι S77050 Cap for low threshold S77050	1 ζευγ.-pair
			3107705203		Τάπα πρόσθετου για S77052 Cap for S77052	1 ζευγ.-pair
			2557792400		Βουλκανισμένη γωνία Vulcanised corner	2 τεμ.-pieces
			3132502100		NRG BAR	Fw+2Fh
			3132004800		NRG BAR	2Sw+2Sh
			3131003000		Αφρώδες θερμομονωτικό 30x10 Underglazing foam 30x10	2Sw+2Sh

Κοπές εξαρτημάτων Accessory cuttings			
Κωδικός Code Nr	Εξάρτημα Accessory	Περιγραφή Description	Ποσότητα Quantity
2900000400		Τακάκι τζαμού 4mm 4mm setting block	min 4 τεμ.-pieces
2900000500		Τακάκι τζαμού 5mm 5mm setting block	min 4 τεμ.-pieces

Δίφυλλη πόρτα
 ανοιγόμενη έξω με κρυφό κατωκάσι
 Double side-hung door
 outward opening with hidden threshold

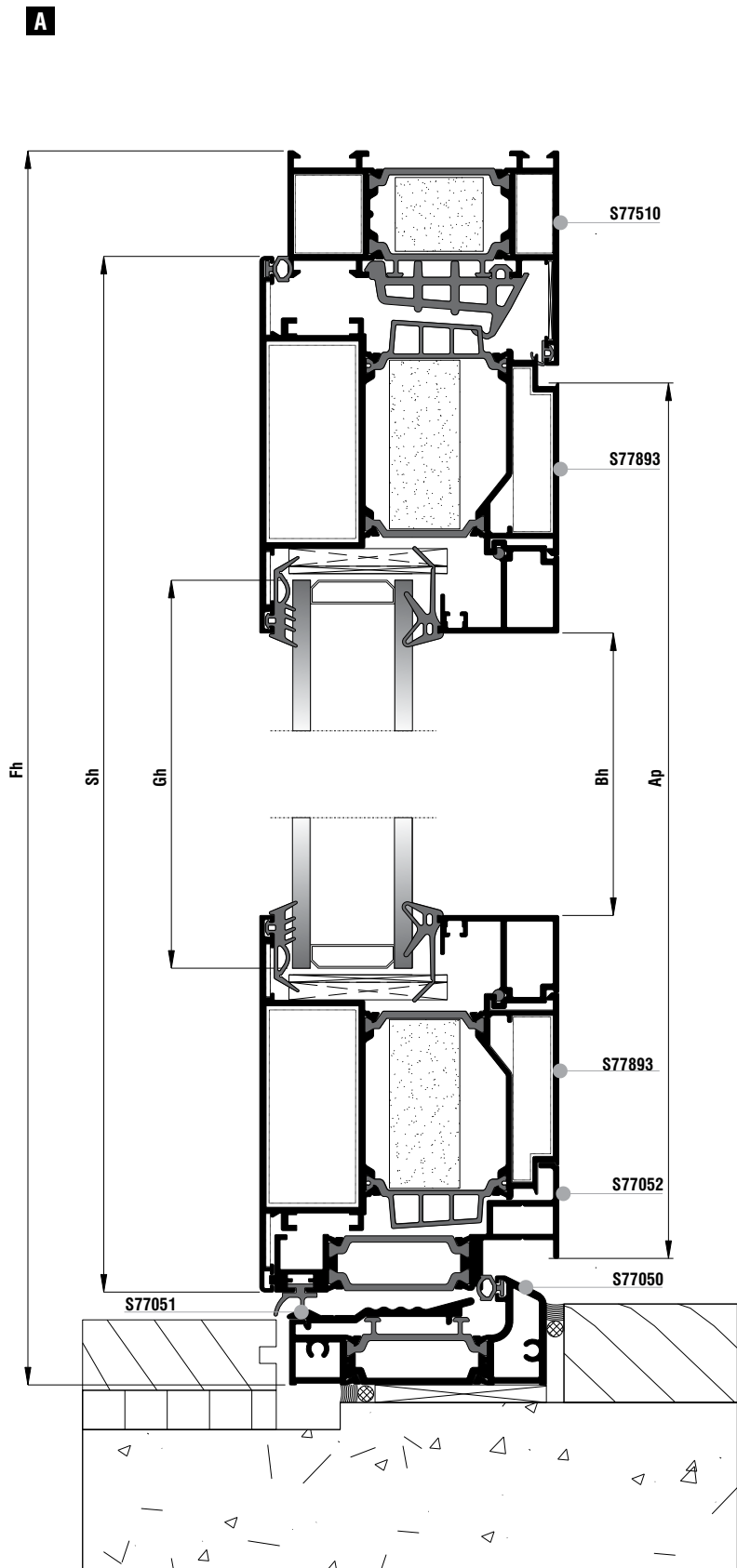
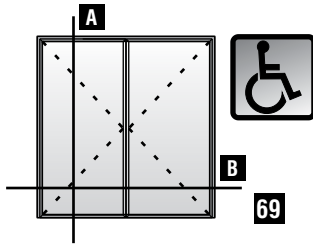

Δίφυλλη πόρτα
 ανοιγόμενη έξω με κρυφό κατωκάσι
 Double side-hung door
 outward opening with hidden threshold

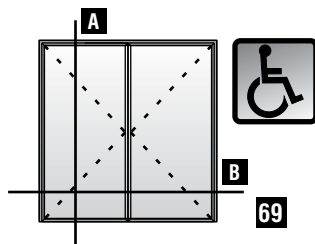

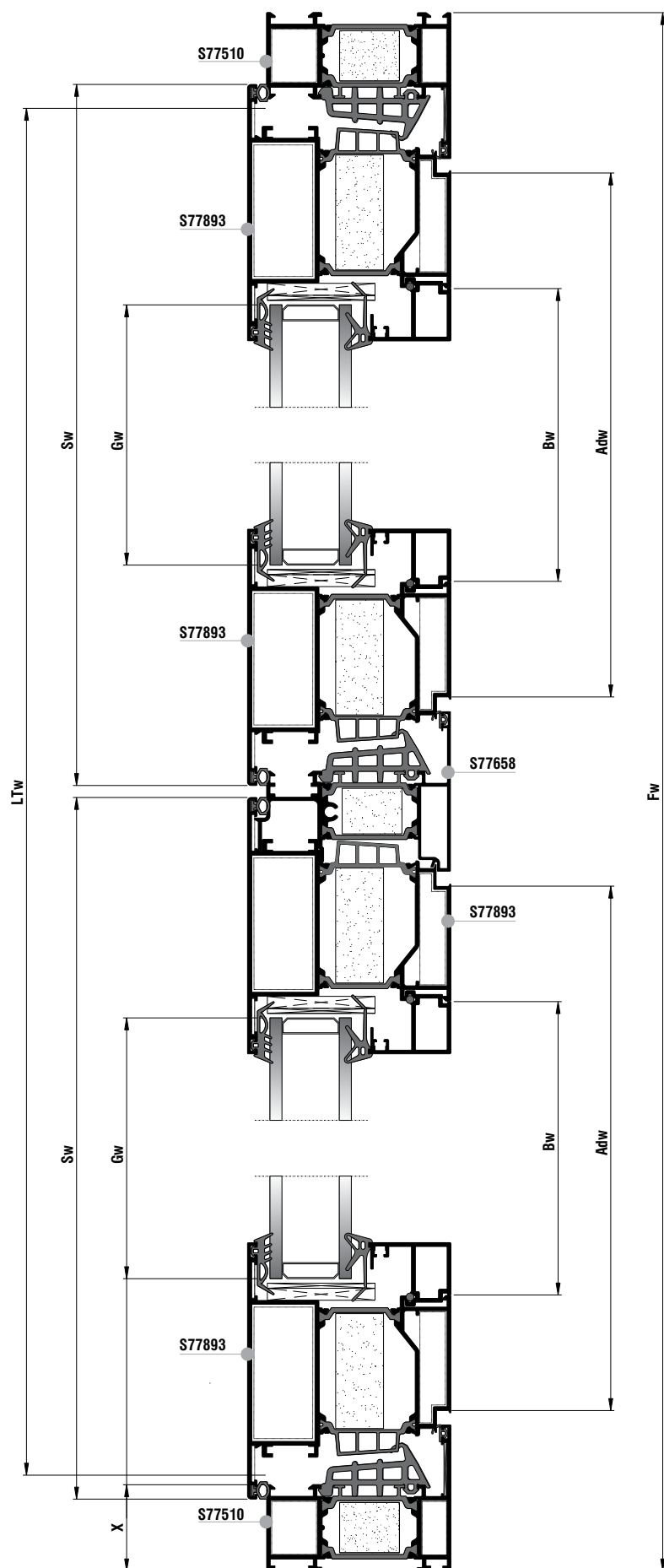

Κάθετη απεικόνιση 90°
 Rotate view 90°

B



Κοπές προφίλ Profile cuttings			Κοπές εξαρτημάτων Accessory cuttings			
			Κωδικός Code Nr	Εξάρτημα Accessory	Περιγραφή Description	Ποσότητα Quantity
Πλάτος κάσας (S77510) Frame width		1 τεμ.-piece	2107792400		Λάστιχο κεντρικό Central gasket	3Fh+Fw
Ύψος κάσας (S77510) Frame height		1 τεμ.-piece	2206000201		Ελαστικό φτερού φύλλου Seal gasket sash	4Sh+4Sw
Ύψος κάσας (S77510) Frame height		1 τεμ.-piece	2201100101		Ελαστικό κάσας Frame gasket	3Fh+Fw
Πλάτος κατακάσιου για Α.ΜΕ.Α(S77050) PWD Frame Width		1 τεμ.-piece	2507705203		Ελαστικό πρόσθετου S77052 Add on gasket S77052	2Adw
Ύψος μπινι (S77658) Sash inversion profile		1 τεμ.-piece	2007000503		Λάστιχο τζαμιού έξω Outer glazing gasket	4Bw+4Bh
Πλάτος φύλλου (S77893) Sash width		2 τεμ.-pieces	2001115601		Ελαστικό σφίνα EPDM 4 mm	4Bw+4Bh
Ύψος φύλλου (S77893) Sash height		2 τεμ.-pieces	2203123003		Ελαστικό για πηχάκι Gasket for glazing bead	4Bw+4Bh
Πλάτος πηχάκι Glazing bead width		2 τεμ.-pieces	1405853000		Γωνία σύνδεσης χυτή Die cast corner cleat	2 τεμ.-pieces
Ύψος πηχάκι Glazing bead height		2 τεμ.-pieces	1405829000		Γωνία σύνδεσης χυτή Die cast corner cleat	2 τεμ.-pieces
Πλάτος πρόσθετου κατακάσιου (S77051) Add on for low threshold width		2 τεμ.-pieces	1657747400		Γωνία σύνδεσης πρεσαριστή καρφωτή Crimp nail cleat	8 τεμ.-pieces
Ύψος πηχάκι Glazing bead height		2 τεμ.-pieces	1135725800		Γωνία σύνδεσης πρεσαριστή καρφωτή Crimp nail cleat	8 τεμ.-pieces
Πλάτος πρόσθετου κατακάσιου (S77052) Add on for low threshold width		2 τεμ.-pieces	1807728001		Γωνία επιπεδότητας Alignment corner	2 τεμ.-pieces
Πλάτος τζαμιού Glazing width		1 τεμ.-piece	1807715501		Γωνία επιπεδότητας Alignment corner	16 τεμ.-pieces
Ύψος τζαμιού Glazing height		1 τεμ.-piece	3107705003		Τάπα για κατακάσι S77050 Cap for low threshold S77050	1 ζευγ.-pair
			3007765800		Τάπα Μπινι S77658 End Cap S77658	1 ζευγ.-pair
			3107705203		Τάπα πρόσθετου για S77052 Cap for S77052	2 ζευγ.-pair
			2557792400		Βουλκανισμένη γωνία Vulcanised corner	2 τεμ.-pieces
			3132502100		NRG BAR	Fw+3Fh
			3132004800		NRG BAR	4Sw+4Sh
			3132501900		NRG BAR	Ap
			3131003000		Αφρώδες θερμομονωτικό 30x10 Underglazing foam 30x10	4Sw+4Sh

Κοπές εξαρτημάτων Accessory cuttings			
Κωδικός Code Nr	Εξάρτημα Accessory	Περιγραφή Description	Ποσότητα Quantity
2900000400		Τακάκι τζαμιού 4mm 4mm setting block	min 8 τεμ.-pieces
2900000500		Τακάκι τζαμιού 5mm 5mm setting block	min 8 τεμ.-pieces

Μονόφυλλη πόρτα ανοιγόμενη έξω
με κρυφό κατωκάσι και ταμπλά
Single leaf dooroutward opening
with hidden threshold and kickplate

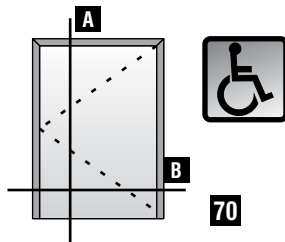

A

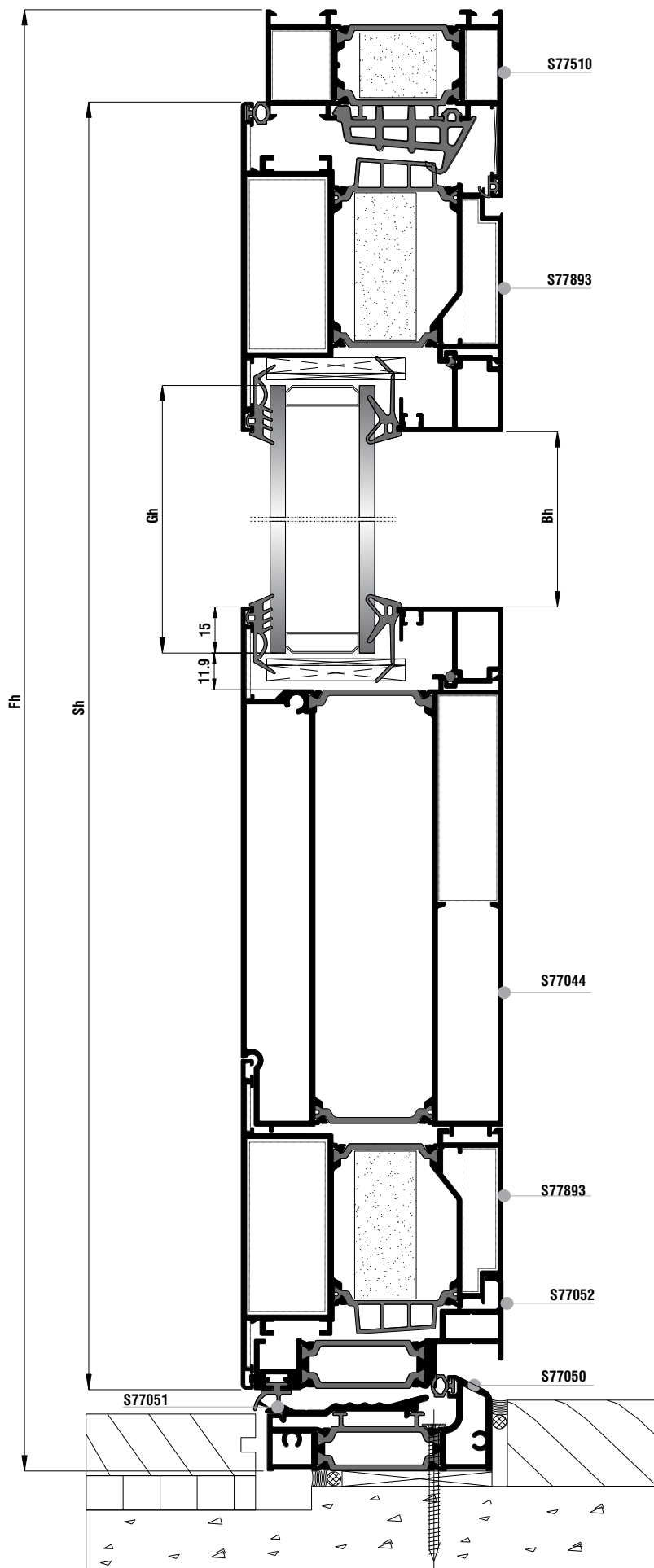

ΤΟ ΚΑΤΩ ΠΡΟΦΙΛ ΦΥΛΛΟΥ ΘΑ ΠΡΕΠΕΙ ΝΑ ΚΑΤΑΣΚΕΥΑΖΕΤΑΙ
ΞΕΧΩΡΙΣΤΑ ΣΤΟ ΤΕΛΟΣ ΜΕ ΚΑΡΦΙ ΚΑΙ ΟΧΙ ΜΕ ΓΩΝΙΑΣΜΑ

THE BOTTOM SASH PROFILE SHOULD BE ASSEMBLE LAST
AND SEPARATELY BY USING NAILS AND NOT TO BE CRIMPED

Μονόφυλλη πόρτα ανοιγόμενη έξω
με κρυφό κατωκάσι και ταμπλά
Single leaf dooroutward opening
with hidden threshold and kickplate

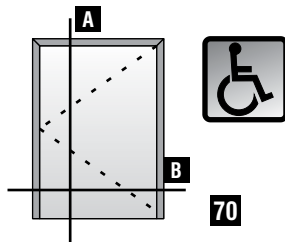

Κάθετη απεικόνιση 90°
Rotate view 90°

B

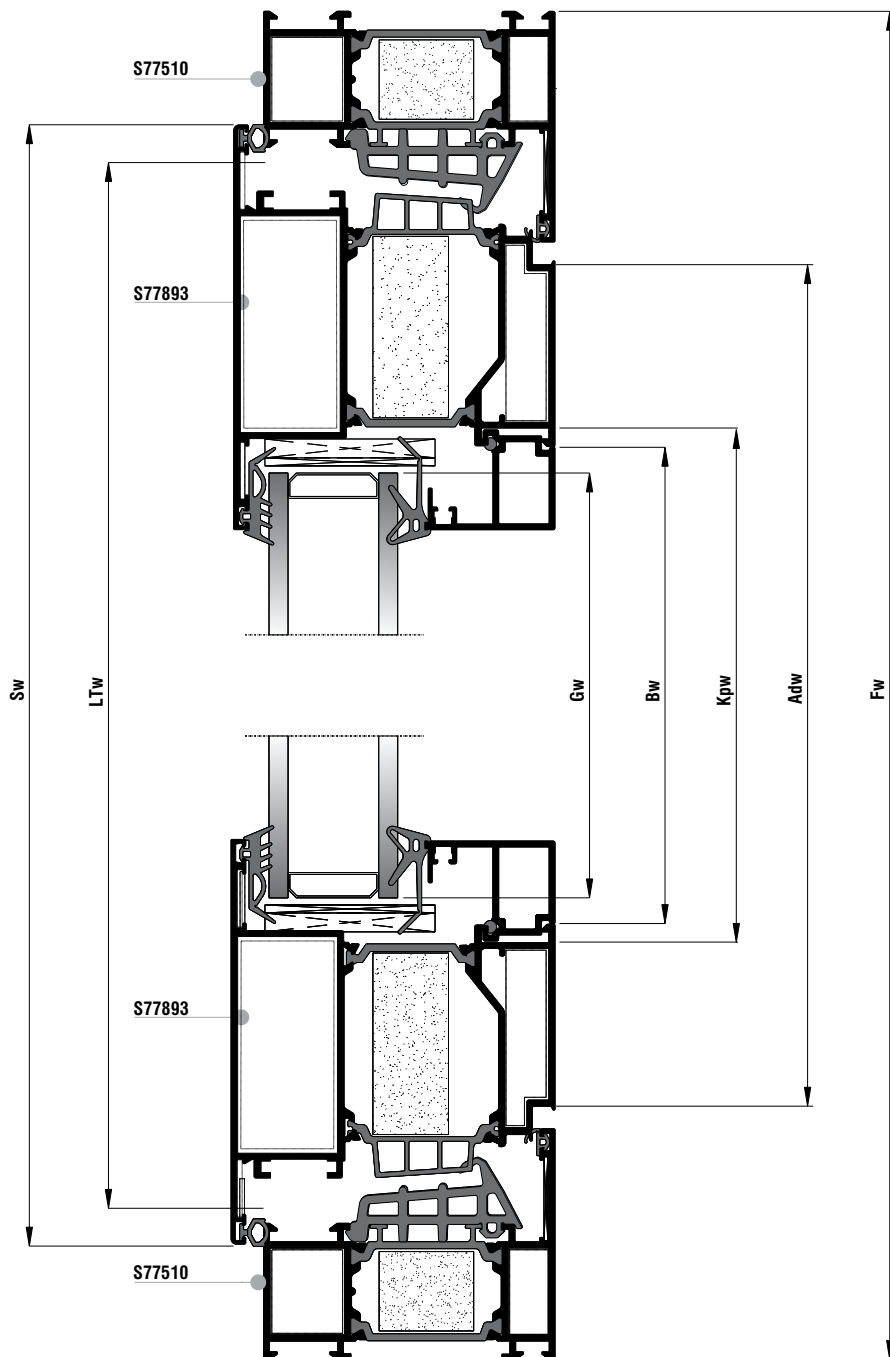

Κοπές προφίλ Profile cuttings			Κοπές εξαρτημάτων Accessory cuttings			
			Κωδικός Code Nr	Εξάρτημα Accessory	Περιγραφή Description	Ποσότητα Quantity
Πλάτος κάσας (S77510) Frame width		1 τεμ.-piece	2107792400		Λάστιχο κεντρικό Central gasket	2Fh+Fw
Ύψος κάσας (S77510) Frame height		1 τεμ.-piece	2206000201		Ελαστικό φτερού φύλλου Seal gasket sash	2Sh+2Sw
Ύψος κάσας (S77510) Frame height		1 τεμ.-piece	2201100101		Ελαστικό κάσας Frame gasket	2Fh+Fw
Πλάτος κατακάσιου για Α.Μ.Ε.Α(S77050) PWD Frame Width		1 τεμ.-piece	2507705203		Ελαστικό πρόσθετου S77052 Add on gasket S77052	Adw
Πλάτος φύλλου (S77893) Sash width		2 τεμ.-pieces	2007000503		Λάστιχο τζαμιού έξω Outer glazing gasket	2Bw+2Bh
Ύψος φύλλου (S77893) Sash height		2 τεμ.-pieces	2001115601		Ελαστικό σφίνα EPDM 4 mm	2Bw+2Bh
Πλάτος πηγάκι Glazing bead width		2 τεμ.-pieces	2203123003		Ελαστικό για πηγάκι Gasket for glazing bead	2Bw+2Bh
Ύψος πηγάκι Glazing bead height		2 τεμ.-pieces	1405853000		Γωνία σύνδεσης χυτή Die cast corner cleat	2 τεμ.-pieces
Πλάτος πρόσθετου κατωκάσιου (S77051) Add on for low threshold width		1 τεμ.-piece	1405829000		Γωνία σύνδεσης χυτή Die cast corner cleat	2 τεμ.-pieces
Πλάτος πρόσθετου κατωκάσιου (S77051) Add on for low threshold width		1 τεμ.-piece	1657747400		Γωνία σύνδεσης πρεσαριστή καρφωτή Crimp nail cleat	4 τεμ.-pieces
Πλάτος ταμπλά (S77044) Kickplate width		1 τεμ.-piece	1135725800		Γωνία σύνδεσης πρεσαριστή καρφωτή Crimp nail cleat	4 τεμ.-pieces
Πλάτος τζαμιού Glazing width		1 τεμ.-piece	1607767200		Εσωτερικός σύνδεσμος κάσας ταυ-φτερού 67mm Internal transom mullion frame connector 67mm	2 τεμ.-pieces
Ύψος τζαμιού Glazing height		1 τεμ.-piece	1657700200		Αριστερός σύνδεσμος κάσας ταυ-φτερού 22,5m Left cast T-connector 22,5mm	1 τεμ.-piece
			1657700100		Δεξιός σύνδεσμος κάσας ταυ-φτερού 22,5m Right cast T-connector 22,5mm	1 τεμ.-piece
			1807728001		Γωνία επιπεδότητας Alignment corner	2 τεμ.-pieces
			1807715501		Γωνία επιπεδότητας Alignment corner	8 τεμ.-pieces
			3107705003		Τάπα για κατωκάσι S77050 Cap for low threshold S77050	1 ζευγ.-pair
			3107705203		Τάπα πρόσθετου για S77052 Cap for S77052	1 ζευγ.-pair
			2557792400		Βουλκανισμένη γωνία Vulcanised corner	2 τεμ.-pieces
			3132502100		NRG BAR	Fw+2Fh
			3132004800		NRG BAR	2Sw+2Sh
			3131003000		Αφρώδες θερμομονωτικό 30x10 Underglazing foam 30x10	2Sw+2Sh

Κοπές εξαρτημάτων Accessory cuttings			
Κωδικός Code Nr	Εξάρτημα Accessory	Περιγραφή Description	Ποσότητα Quantity
2900000200		Τακάκι τζαμιού 2mm 2mm setting block	min 1 τεμ.-piece
2900000400		Τακάκι τζαμιού 4mm 4mm setting block	min 3 τεμ.-pieces
2900000500		Τακάκι τζαμιού 5mm 5mm setting block	min 5 τεμ.-pieces

Δίφυλλη πόρτα ανοιγόμενη έξω
με κρυφό κατωκάσι και ταμπλά
Double side-hung door outward opening
with hidden threshold and kickplate

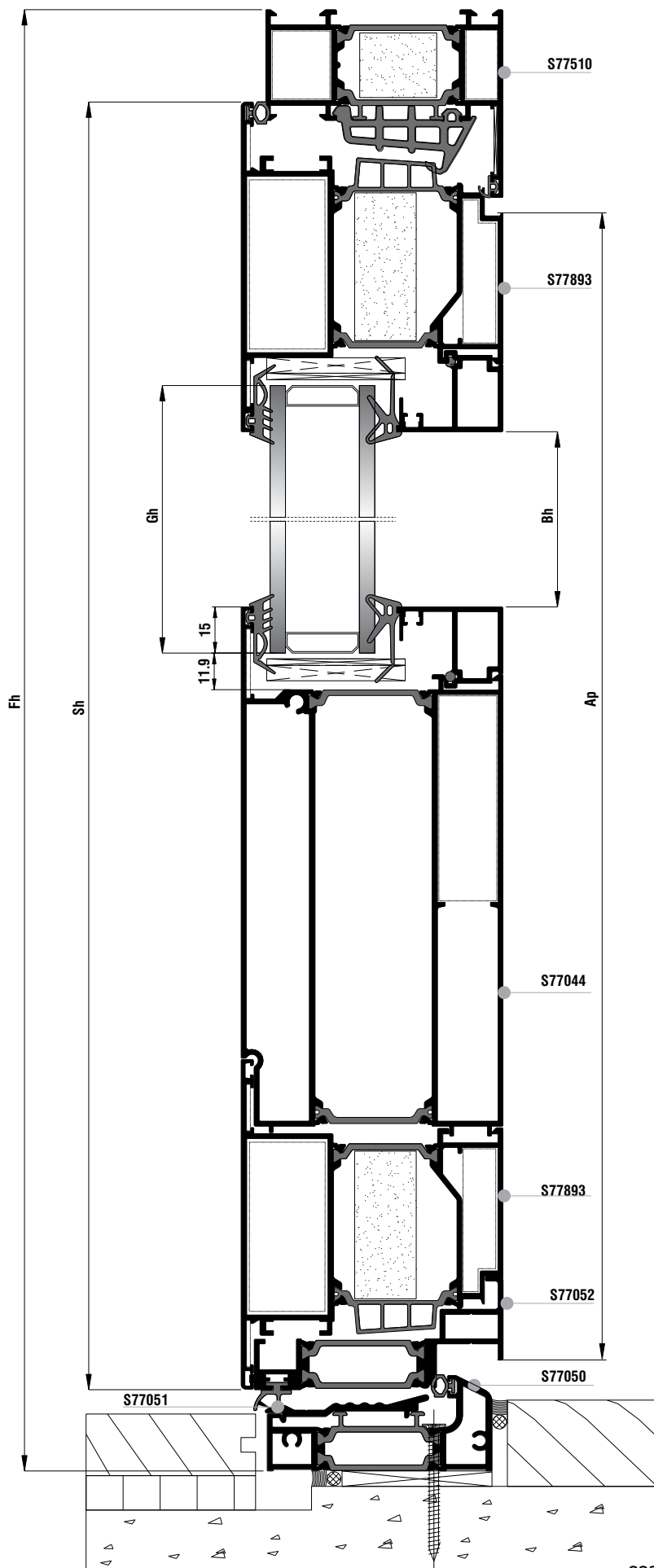
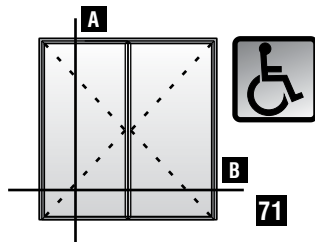

ΤΟ ΚΑΤΩ ΠΡΟΦΙΛ ΦΥΛΛΟΥ ΘΑ ΠΡΕΠΕΙ ΝΑ ΚΑΤΑΣΚΕΥΑΖΕΤΑΙ
ΞΕΧΩΡΙΣΤΑ ΣΤΟ ΤΕΛΟΣ ΜΕ ΚΑΡΦΙ ΚΑΙ ΟΧΙ ΜΕ ΓΩΝΙΑΣΜΑ

THE BOTTOM SASH PROFILE SHOULD BE ASSEMBLE LAST
AND SEPARATELY BY USING NAILS AND NOT TO BE CRIMPED

Δίφυλλη πόρτα ανοιγόμενη
έξω με κρυφό κατωκάσι
Double side-hung door
outward opening with hidden threshold

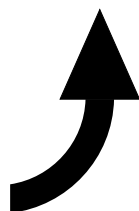
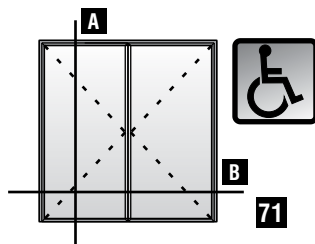

Κάθετη απεικόνιση 90°
Rotate view 90°

B

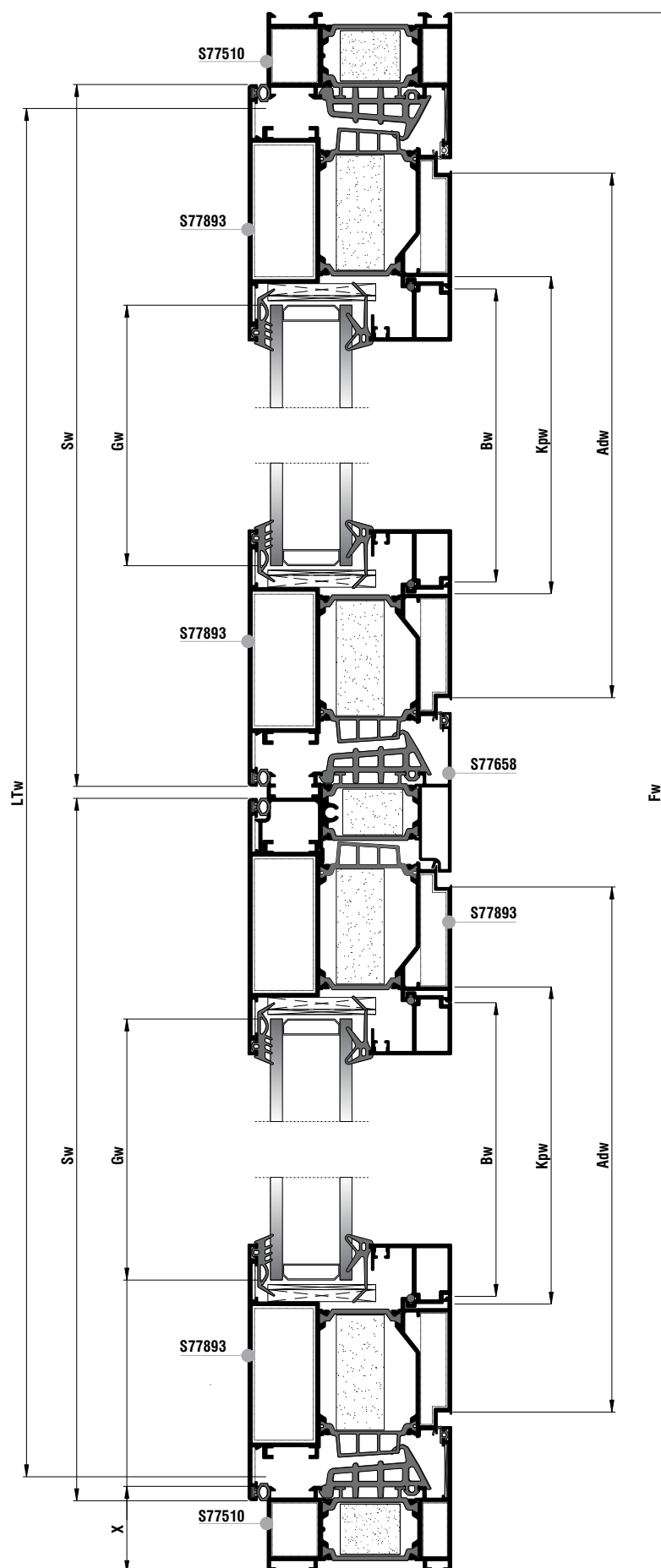

Κοπές προφίλ Profile cuttings			Κοπές εξαρτημάτων Accessory cuttings			
			Κωδικός Code Nr	Εξάρτημα Accessory	Περιγραφή Description	Ποσότητα Quantity
Πλάτος κάσας (S77510) Frame width		1 τεμ.-piece	2107792400		Λάστιχο κεντρικό Central gasket	3Fh+Fw
Ύψος κάσας (S77510) Frame height		1 τεμ.-piece	2206000201		Ελαστικό φτερού φύλλου Seal gasket sash	4Sh+4Sw
Ύψος κάσας (S77510) Frame height		1 τεμ.-piece	2201100101		Ελαστικό κάσας Frame gasket	3Fh+Fw
Πλάτος κατωκασίου για Α.Μ.Ε.Α(S77050) PWD Frame Width		1 τεμ.-piece	2507705203		Ελαστικό πρόσθετου S77052 Add on gasket S77052	2Adw
Ύψος μπινι (S77658) Sash inversion profile		1 τεμ.-piece	2007000503		Λάστιχο τζαμιού έξω Outer glazing gasket	4Bw+4Bh
Πλάτος φύλλου (S77893) Sash width		2 τεμ.-pieces	2001115601		Ελαστικό σφίνα EPDM 4 mm	4Bw+4Bh
Ύψος φύλλου (S77893) Sash height		2 τεμ.-pieces	2203123003		Ελαστικό για πηχάκι Gasket for glazing bead	4Bw+4Bh
Πλάτος πηχάκι Glazing bead width		2 τεμ.-pieces	1405853000		Γωνία σύνδεσης χυτή Die cast corner cleat	2 τεμ.-pieces
Ύψος πηχάκι Glazing bead height		2 τεμ.-pieces	1405829000		Γωνία σύνδεσης χυτή Die cast corner cleat	2 τεμ.-pieces
Πλάτος πρόσθετου (S77052) Add on profile width		2 τεμ.-pieces	1657747400		Γωνία σύνδεσης πρεσαριστή καρφωτή Crimp nail cleat	8 τεμ.-pieces
Ύψος πρόσθετου κατωκασίου (S77051) Add on for low threshold width		2 τεμ.-pieces	1135725800		Γωνία σύνδεσης πρεσαριστή καρφωτή Crimp nail cleat	8 τεμ.-pieces
Πλάτος πρόσθετου κατωκασίου (S77051) Add on for low threshold width		2 τεμ.-pieces	1607767200		Εσωτερικός σύνδεσμος κάσας ταυ 67mm Internal transom mullion frame connector 67mm	4 τεμ.-pieces
Πλάτος ταμπλά (S77044) Kickplate width		1 τεμ.-piece	1657700200		Αριστερός σύνδεσμος κάσας ταυ-φτερού 22,5m Left cast T-connector 22,5mm	2 τεμ.-pieces
Πλάτος τζαμιού Glazing width		2 τεμ.-pieces	1657700100		Δεξιός σύνδεσμος κάσας ταυ-φτερού 22,5m Right cast T-connector 22,5mm	2 τεμ.-pieces
Ύψος τζαμιού Glazing height		2 τεμ.-pieces	1807728001		Γωνία επιπεδότητας Alignment corner	2 τεμ.-pieces
		1 τεμ.-piece	1807715501		Γωνία επιπεδότητας Alignment corner	16 τεμ.-pieces
			3107705003		Τάπα για κατωκάσι S77050 Cap for low threshold S77050	1 ζευγ.-pair
			3007765800		Τάπα Μπινι S77658 End Cap S77658	1 ζευγ.-pair
			3107705203		Τάπα πρόσθετου για S77052 Cap for S77052	2 ζευγ.-pair
			2557792400		Βουλκανισμένη γωνία Vulcanised corner	2 τεμ.-pieces

Κοπές εξαρτημάτων Accessory cuttings			
Κωδικός Code Nr	Εξάρτημα Accessory	Περιγραφή Description	Ποσότητα Quantity
3132502100		NRG BAR	Fw+3Fh
3132004800		NRG BAR	4Sw+4Sh
3132501900		NRG BAR	Ap
3131003000		Αφρώδες θερμομονωτικό 30x10 Underglazing foam 30x10	4Sw+4Sh
2900000200		Τακάκι τζαμιού 2mm 2mm setting block	min 2 τεμ.-pieces
2900000400		Τακάκι τζαμιού 4mm 4mm setting block	min 6 τεμ.-pieces
2900000500		Τακάκι τζαμιού 5mm 5mm setting block	min 10 τεμ.-pieces

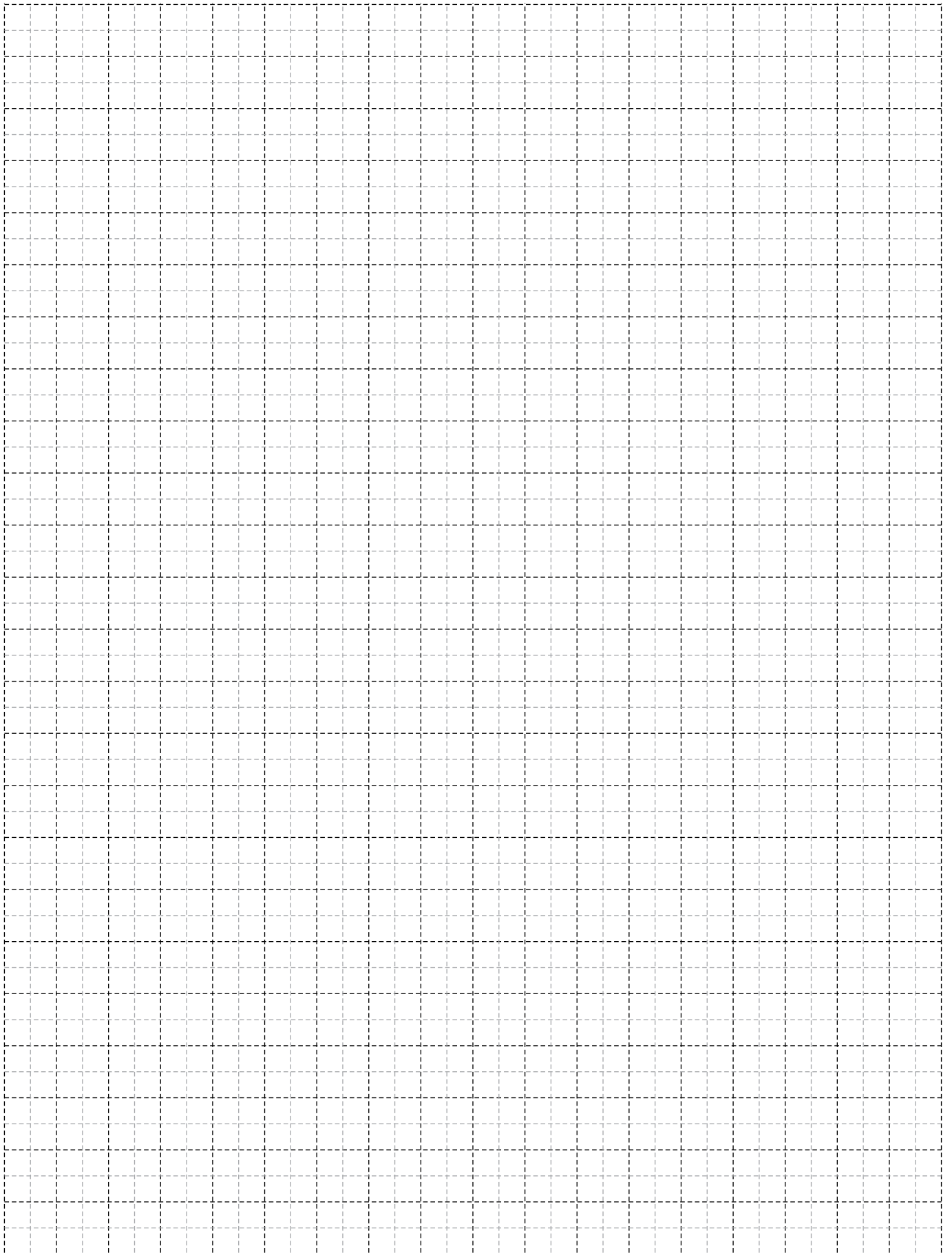



Τομές 1:2 Sections 1:2

Μηχανισμός European Groove AK -8
European Groove Mechanism AK -8

Βασικές Τυπολογίες (Περιστρεφόμενου)
Basic Typologies (Pivot)

Περιστρεφόμενο οριζόντιου άξονα
Pivot horizontal axes

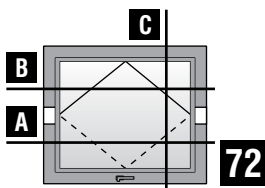

C

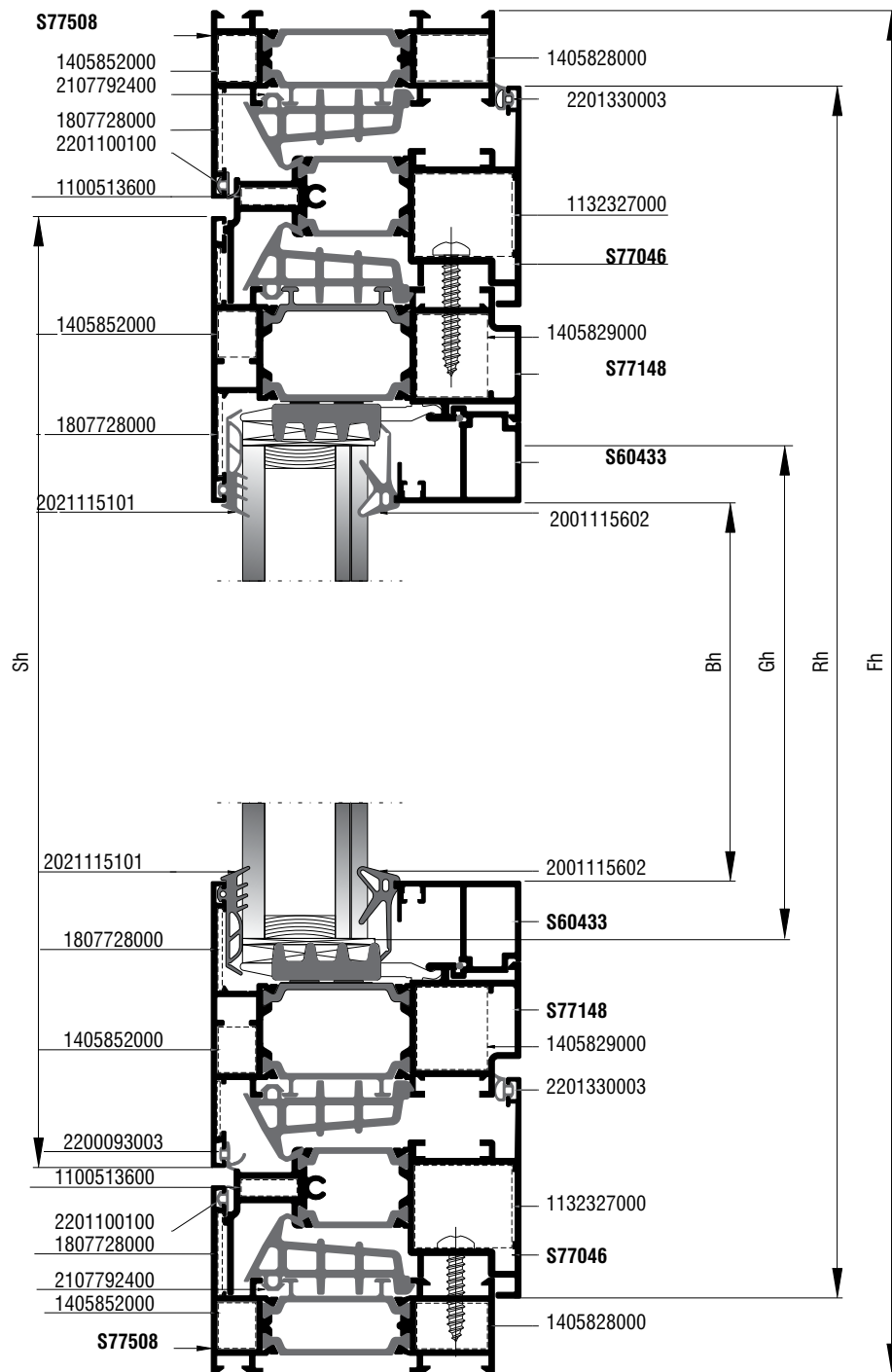

Περιστρεφόμενο οριζόντιου άξονα
Pivot horizontal axes

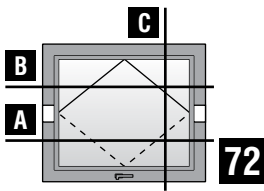

B

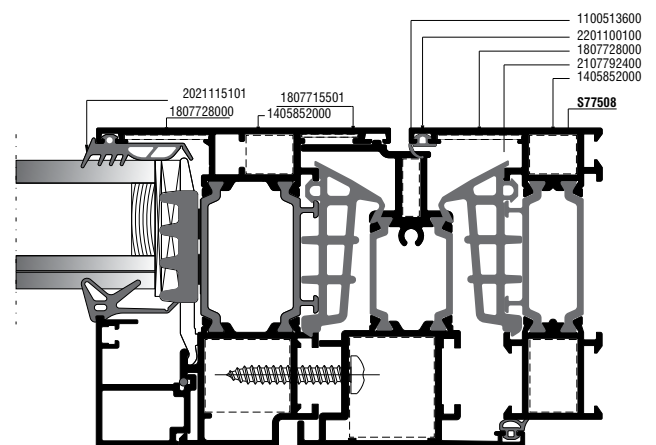
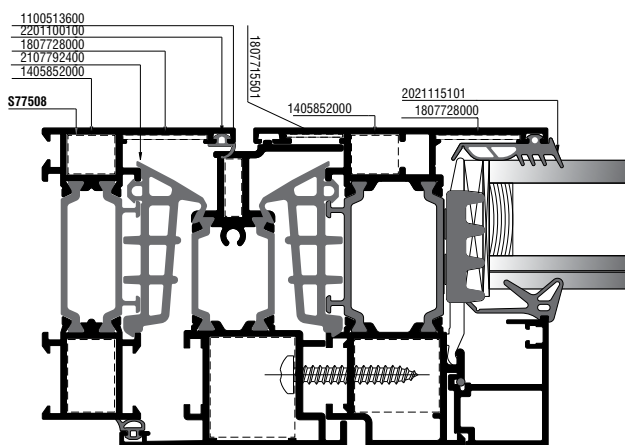

A

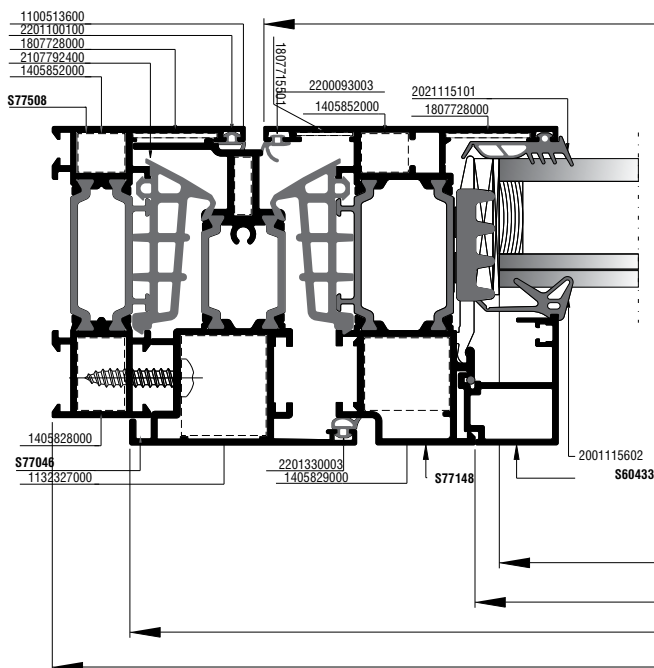

Sw

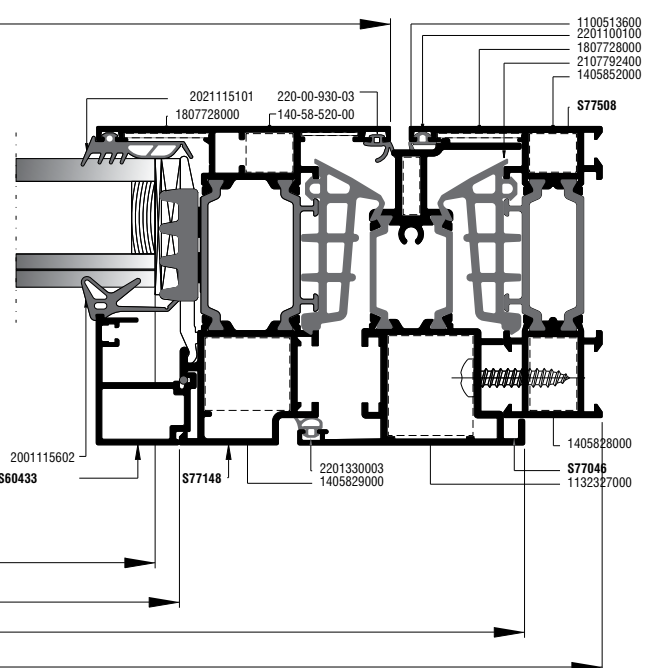

Gw

Bw

Rw

Fw

Η ΚΑΣΑ ΘΑ ΠΡΕΠΕΙ ΝΑ ΚΑΤΑΣΚΕΥΑΖΕΤΑΙ ΜΕ ΚΑΡΦΙ ΚΑΙ ΟΧΙ ΜΕ ΓΩΝΙΑΣΜΑ
THE FRAME SHOULD BE ASSEMBLY BY USING NAILS AND NOT TO BE CRIMPED

Κοπές προφίλ Profile cuttings			Κοπές εξαρτημάτων Accessory cuttings			
Κάσα (S77908) Frame rail (S77908)			Κωδικός Code Nr	Εξάρτημα Accessory	Περιγραφή Description	Ποσότητα Quantity
Πλάτος Κάσας (S77508) Frame width		2 τεμ.-pieces	2107792400		Κεντρικό ελαστικό Central gasket	2Fw+2Fh
Ύψος κάσας (S77508) Frame height		2 τεμ.-pieces	2201100101		Ελαστικό κάσας Frame gasket	2Fw+2Fh
Πλάτος φύλλου (S77148) Sash width		2 τεμ.-pieces	2201330003		Ελαστικό περιστρεφόμενου Reversing profile gasket	2Rw+2Rh
Ύψος φύλλου (S77148) Sash height		2 τεμ.-pieces	2200093003		Ελαστικό φύλλου Sash profile gasket	2Sw+2Sh
Πλάτος προφίλ περιστροφής (S77046) Reversing profile width		2 τεμ.-pieces	2021115101		Λάστιχο τζαμιού έξω Outer glazing gasket	2Sw+2Sh
Ύψος προφίλ περιστροφής (S77046) Reversing profile height		1 τεμ.-piece	2203123003		Λάστιχο για πηγάκι Gasket for glazing bead	2Bw+2Bh /600 τεμ.- pieces
		1 τεμ.-piece	2001115602		Λάστιχο σφήνα EPDM 4mm	2Bw+2Bh
		1 τεμ.-piece	2900000500		Τακάκι τζαμιού 5mm 5mm setting block	4τεμ.- pieces
		1 τεμ.-piece	2900000200		Τακάκι τζαμιού 2mm 2mm setting block	4τεμ.- pieces
Πλάτος πηγάκι (S60433) Glazing bead width		2 τεμ.-pieces	2907700100		Γέφυρα τακαρίσματος Glazing bridge	4τεμ.- pieces
Ύψος πηγάκι (S60433) Glazing bead height		2 τεμ.-pieces	1405852000		Γωνία σύνδεσης αυτοεκτονούμενη Multifunction self expanding corner joint	8τεμ.- pieces
Πλάτος τζαμιού Glazing width		1 τεμ.-piece	1405828000		Γωνία σύνδεσης αυτοεκτονούμενη Multifunction self expanding corner joint	4τεμ.- pieces
Ύψος τζαμιού Glazing height		1 τεμ.-piece	1132327000		Γωνία σύνδεσης π्रेसαριστή καρφωτή Crimp nail cleat	4τεμ.- pieces
			1405829000		Γωνία σύνδεσης π्रेसαριστή καρφωτή Crimp nail cleat	4τεμ.- pieces
			1100513600		Γωνία σύνδεσης π्रेसαριστή καρφωτή Crimp nail cleat	4τεμ.- pieces
			1807715501		Γωνία επιπεδότητας Alignment corner	4τεμ.- pieces
			1807728000		Γωνία επιπεδότητας Alignment corner	8τεμ.- pieces
			3107715203		Ταπα περιστρεφόμενου Pivot window end cap	2τεμ.- pieces
			4701183900		Πείρος Pin	8τεμ.- pieces
			2557792400		Βουλκανισμένη γωνία Vulcanized corner	4τεμ.- pieces
			2557714803		Ανάποδη βουλκανισμένη γωνία Reversed vulcanized corner	4τεμ.- pieces

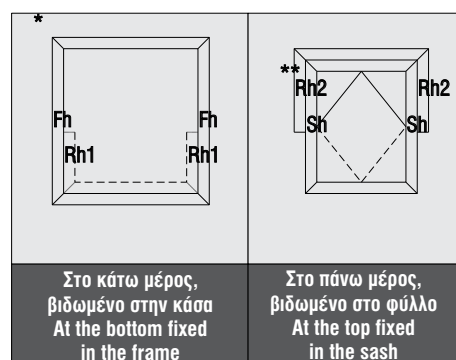

Περιστρεφόμενο κατακόρυφου άξονα
Pivot vertical axes

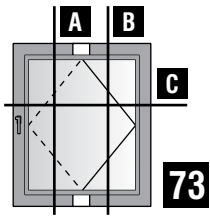

A

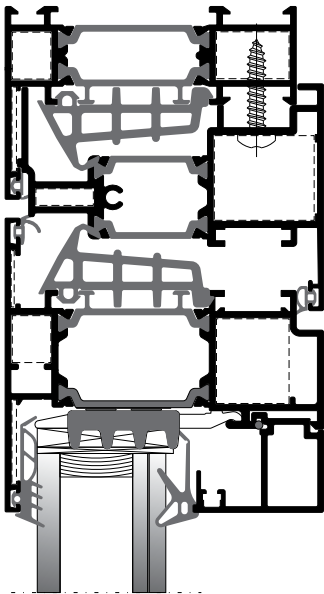

B

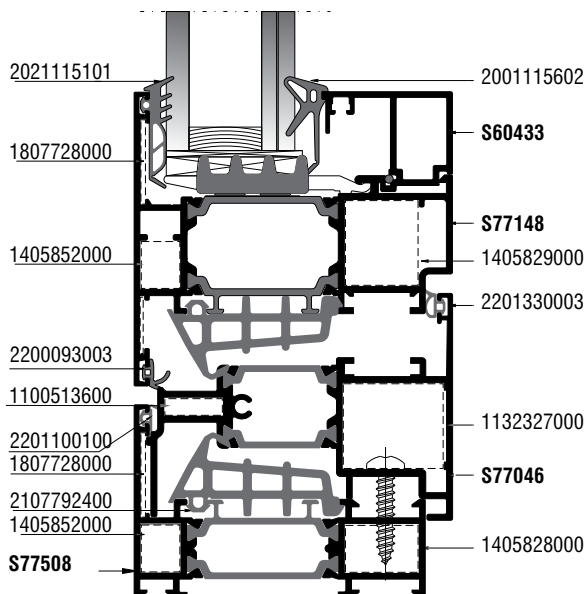
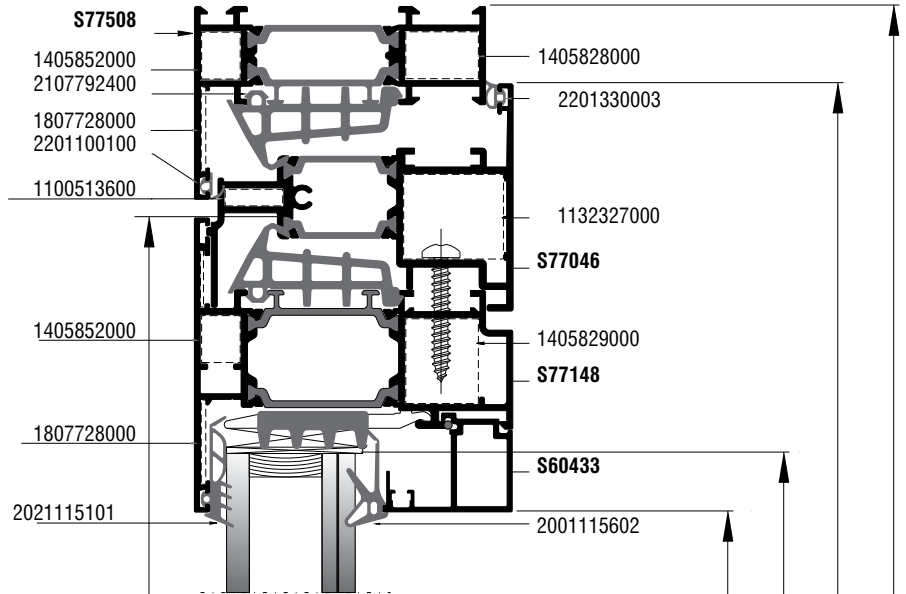

Η ΚΑΣΑ ΘΑ ΠΡΕΠΕΙ ΝΑ ΚΑΤΑΣΚΕΥΑΖΕΤΑΙ ΜΕ ΚΑΡΦΙ ΚΑΙ ΟΧΙ ΜΕ ΓΩΝΙΑΣΜΑ
THE FRAME SHOULD BE ASSEMBLY BY USING NAILS AND NOT TO BE CRIMPED

Περιστρεφόμενο κατακόρυφου άξονα
Pivot vertical axes

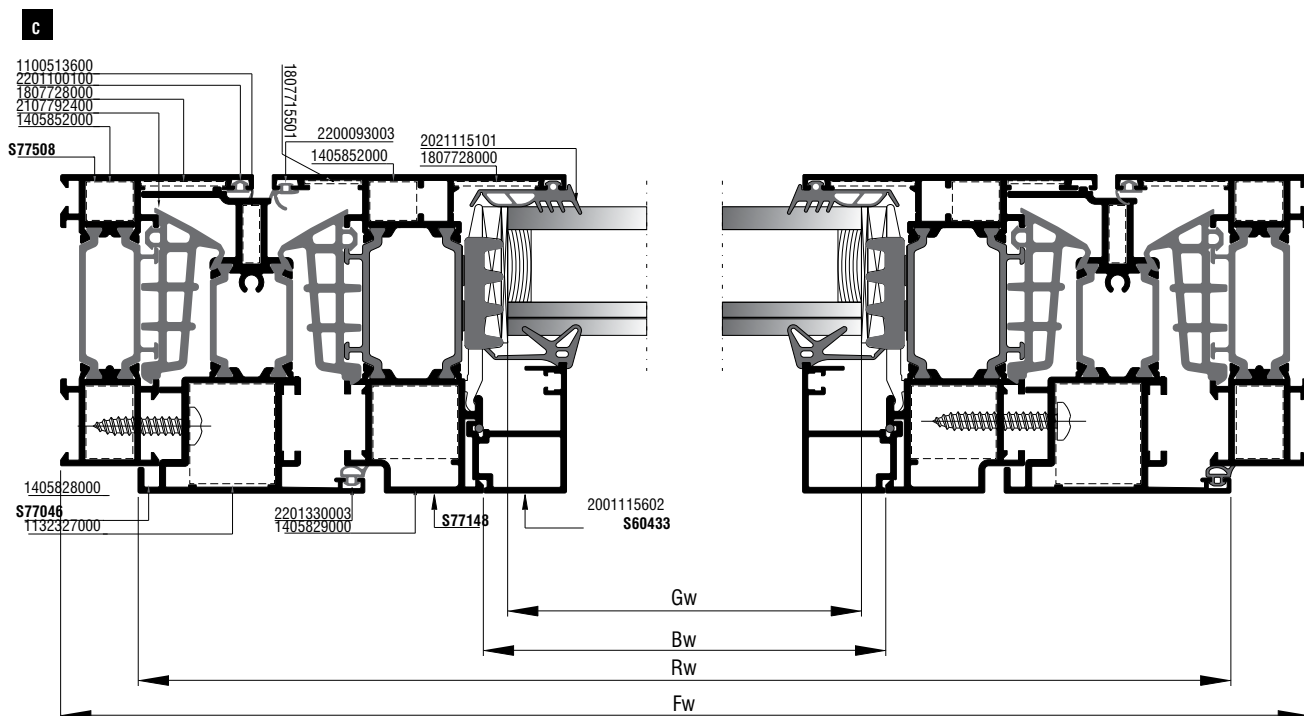
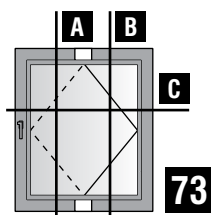

Κοπές προφίλ Profile cuttings			Κοπές εξαρτημάτων Accessory cuttings			
Κάσα (S77908) Frame rail (S77908)			Κωδικός Code Nr	Εξάρτημα Accessory	Περιγραφή Description	Ποσότητα Quantity
Πλάτος Κάσας (S77508) Frame width		2 τεμ.-pieces	2107792400		Κεντρικό ελαστικό Central gasket	2Fw+2Fh
Ύψος κάσας (S77508) Frame height		2 τεμ.-pieces	2201100101		Ελαστικό κάσας Frame gasket	2Fw+2Fh
Πλάτος φύλλου (S77148) Sash width		2 τεμ.-pieces	2201330003		Ελαστικό περιστρεφόμενου Reversing profile gasket	2Rw+2Rh
Ύψος φύλλου (S77148) Sash height		2 τεμ.-pieces	2200093003		Ελαστικό φύλλου Sash profile gasket	2Sw+2Sh
Πλάτος προφίλ περιστροφής (S77046) Reversing profile width		1 τεμ.-piece	2001115602		Λάστιχο σφίνα EPDM 4mm	2Bw+2Bh
		1 τεμ.-piece				
		1 τεμ.-piece	2900000500		Τακάκι τζαμιού 5mm 5mm setting block	4τεμ.- pieces
		1 τεμ.-piece				
Ύψος προφίλ περιστροφής (S77046) Reversing profile height		2 τεμ.-pieces	2203123003		Λάστιχο για πηχάκι Gasket for glazing bead	2Bw+2Bh /600 τεμ.- pieces
Πλάτος πηχάκι (S60433) Glazing bead width		2 τεμ.-pieces	2901115602		Λάστιχο σφίνα EPDM 4mm	2Bw+2Bh
Ύψος πηχάκι (S60433) Glazing bead height		2 τεμ.-pieces	2900000200		Τακάκι τζαμιού 2mm 2mm setting block	4τεμ.- pieces
Πλάτος τζαμιού Glazing width		1 τεμ.-piece	2907700100		Γέφυρα τακαρίσματος Glazing bridge	4τεμ.- pieces
Ύψος τζαμιού Glazing height		1 τεμ.-piece	1405852000		Γωνία σύνδεσης αυτοεκτονούμενη Multifunction self expanding corner joint	8τεμ.- pieces
			1405828000		Γωνία σύνδεσης αυτοεκτονούμενη Multifunction self expanding corner joint	4τεμ.- pieces
			1132327000		Γωνία σύνδεσης π्रेसαριστή καρφωτή Crimp nail cleat	4τεμ.- pieces
			1405829000		Γωνία σύνδεσης π्रेसαριστή καρφωτή Crimp nail cleat	4τεμ.- pieces
			1100513600		Γωνία σύνδεσης π्रेसαριστή καρφωτή Crimp nail cleat	4τεμ.- pieces
			1807715501		Γωνία επιπεδότητας Alignment corner	4τεμ.- pieces
			1807728000		Γωνία επιπεδότητας Alignment corner	8τεμ.- pieces
			3107715203		Ταπα περιστρεφόμενου Pivot window end cap	2τεμ.- pieces
			4701183900		Πείρος Pin	8τεμ.- pieces
			2557792400		Βουλκανισμένη γωνία Vulcanized corner	4τεμ.- pieces
			2557714803		Ανάποδη βουλκανισμένη γωνία Reversed vulcanized corner	4τεμ.- pieces

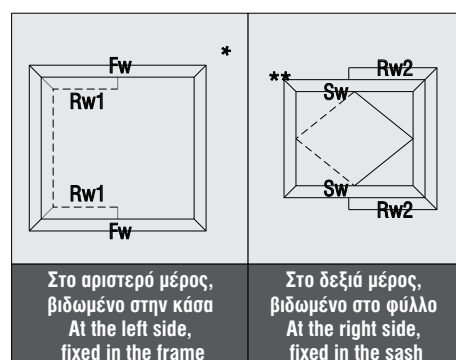

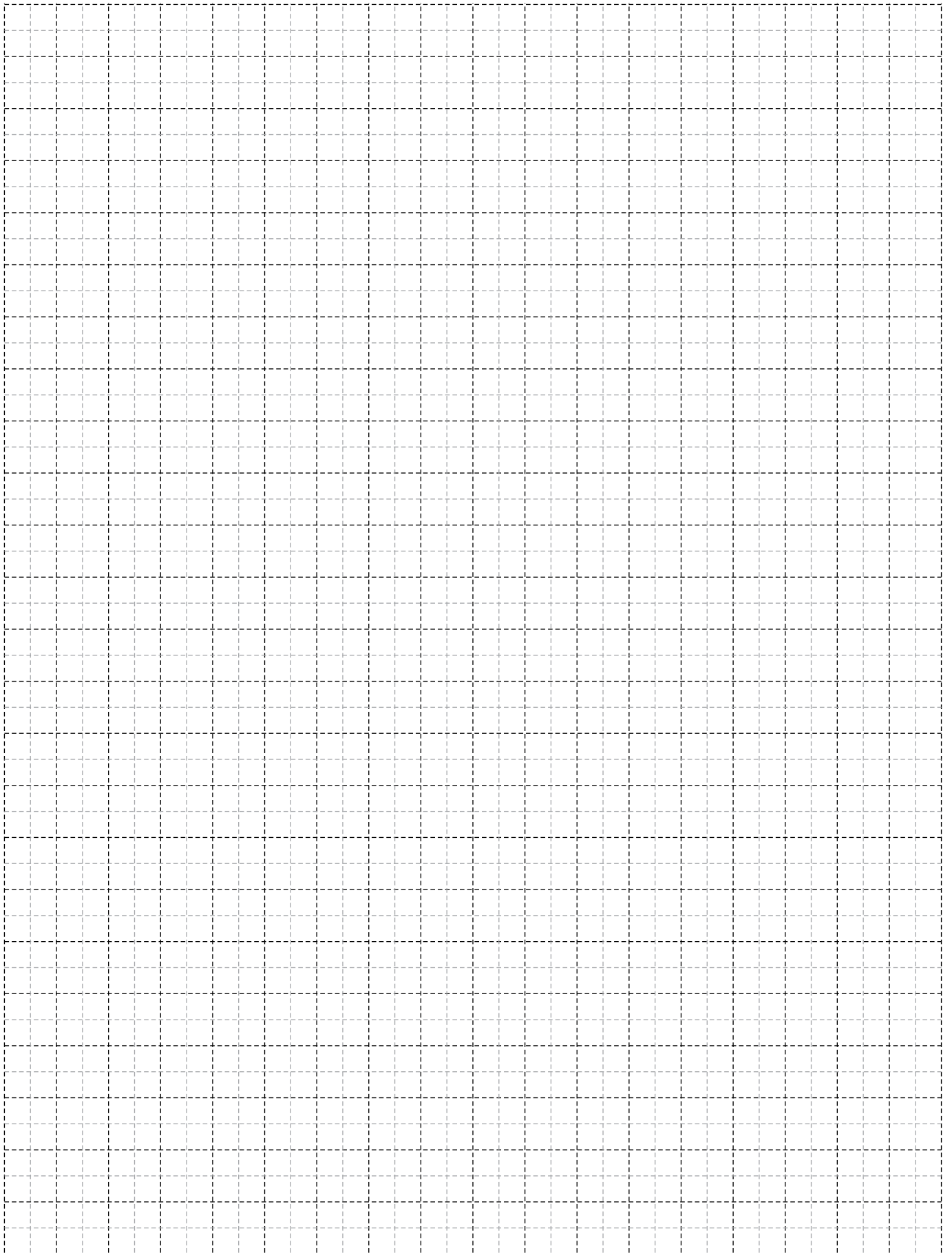

Τομές 1:2 Sections 1:2

Opening Outwards
Ανοιγόμενα έξω

Μονόφυλλο
 ανοιγόμενο με σταθερό,
ΑΝΟΙΓΟΜΕΝΟ ΕΞΩ
 Single side-hung casement
 turn only with fixed, **OPENING OUTWARDS**

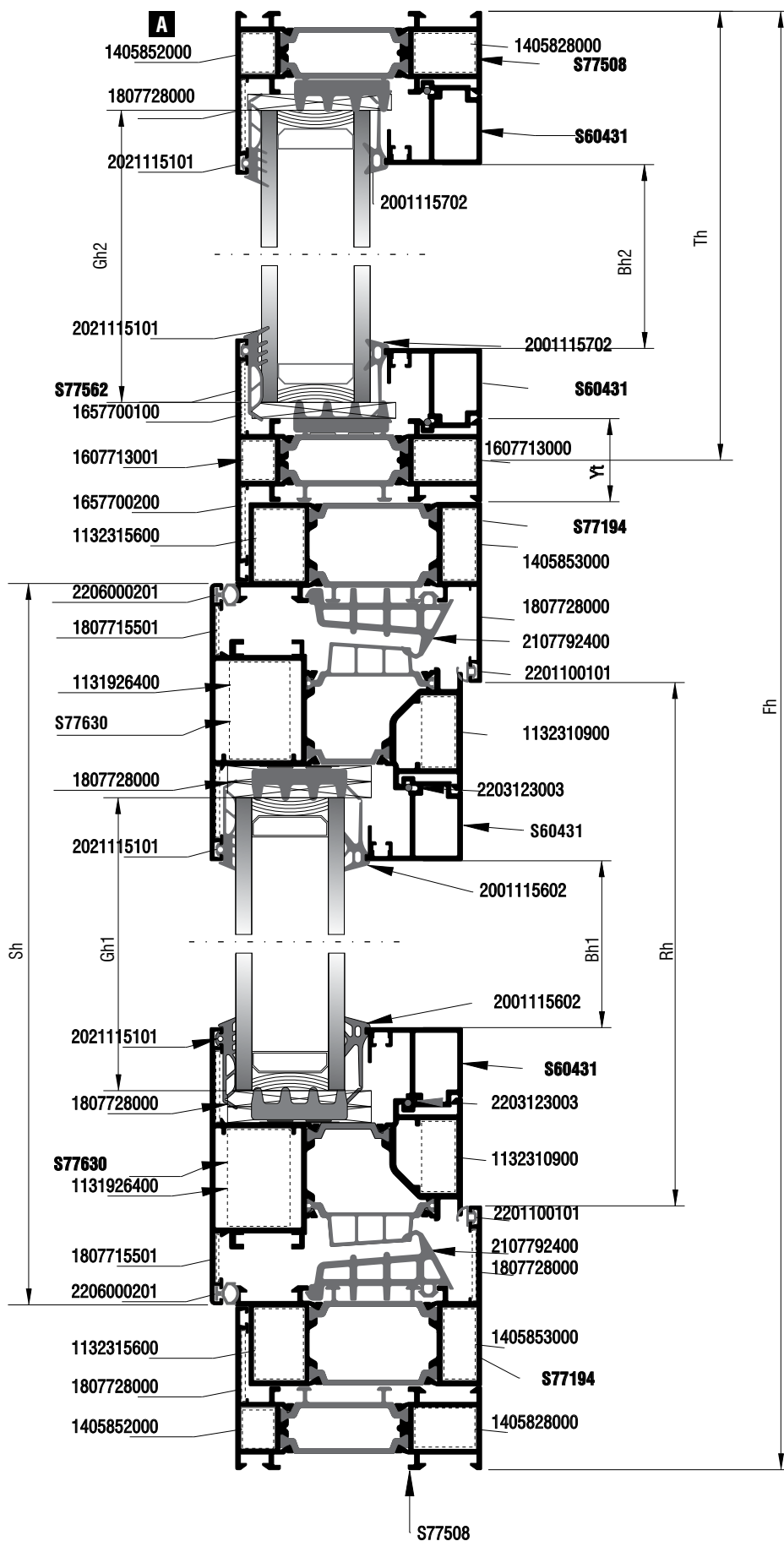
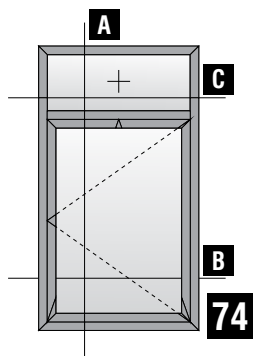

Μονόφυλλο
 ανοιγόμενο με σταθερό,
ΑΝΟΙΓΟΜΕΝΟ ΕΞΩ
 Single side-hung casement
 turn only with fixed, **OPENING OUTWARDS**

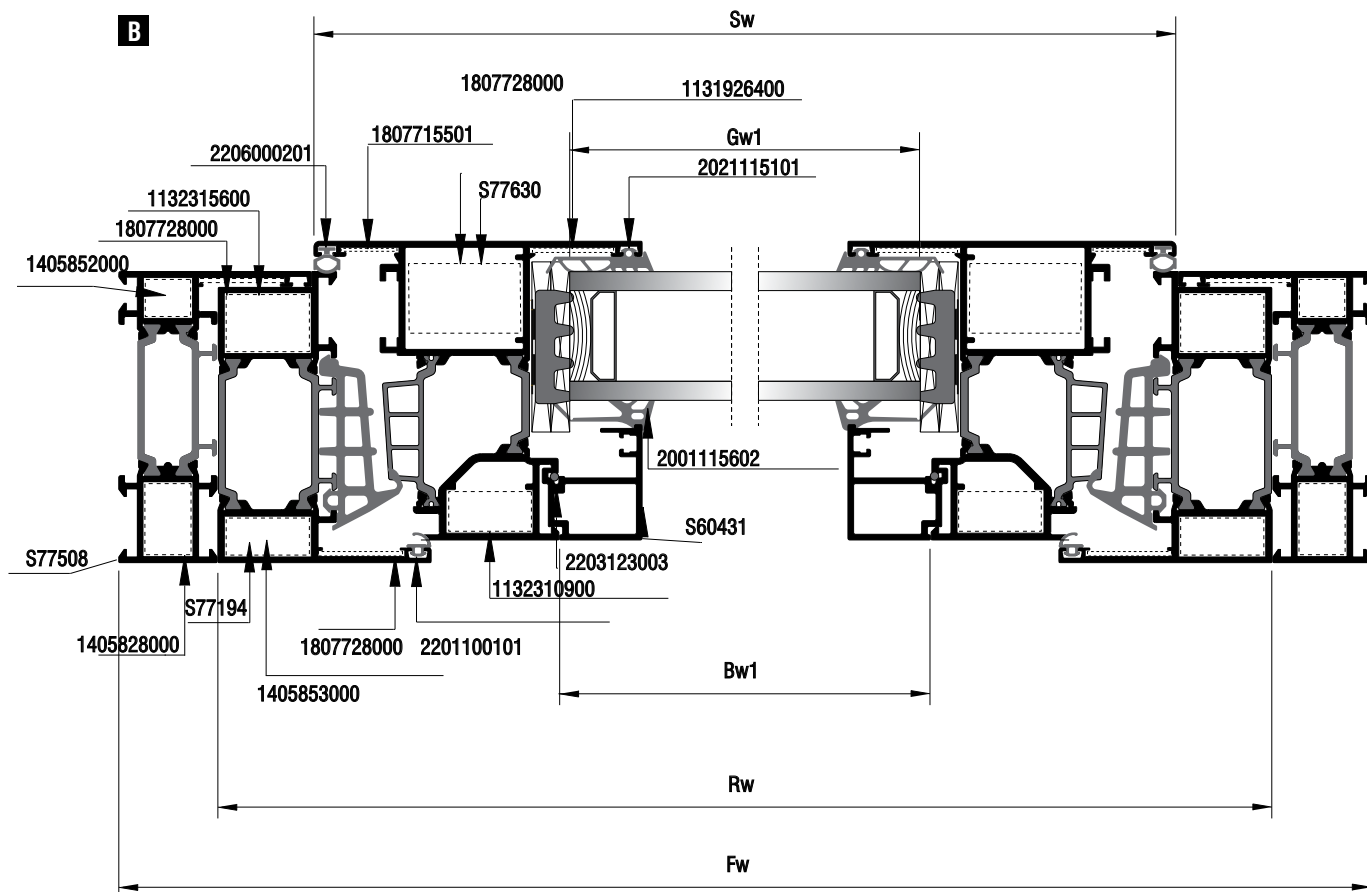
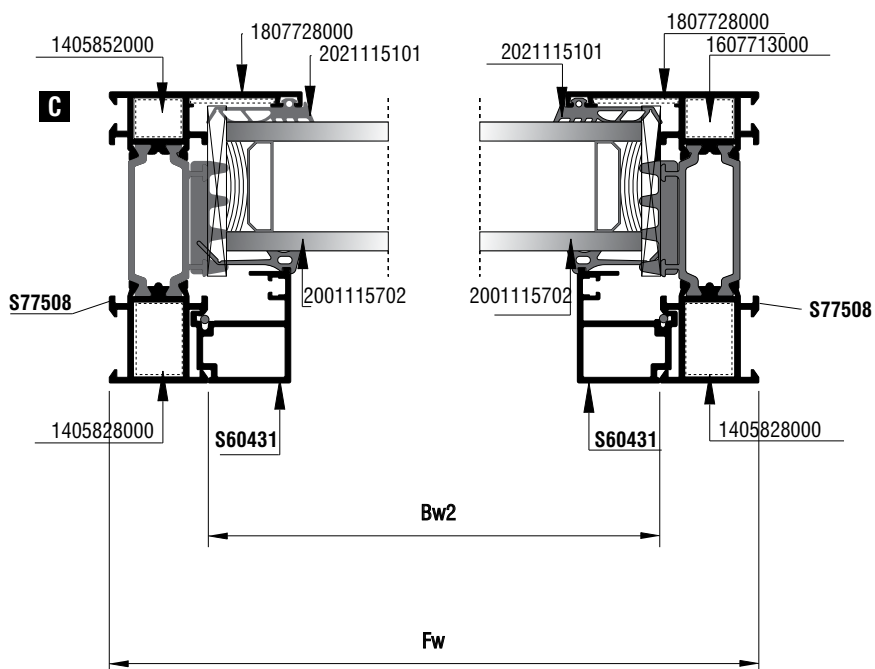
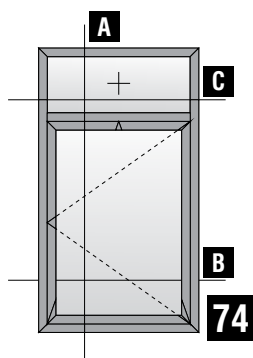

Κοπές προφίλ Profile cuttings			Κοπές εξαρτημάτων Accessory cuttings			
Κάσα (S77508) Frame rail (S77508)			Κωδικός Code Nr	Εξάρτημα Accessory	Περιγραφή Description	Ποσότητα Quantity
Ύψος κάσας (S77508) Frame height		2 τεμ.-pieces	2107792400		Κεντρικό Ελαστικό Central gasket	2Sw + 2Sh
Πλάτος κάσας (S77508) Frame width		2 τεμ.-pieces	2021115101		Ελαστικό τζαμιού έξω	2Sw + 2Sh
Ύψος προφίλ αντεπιστροφής (S77194) Reversing profile height		2 τεμ.-pieces	2001115602		Ελαστικό σφήνα	2Sw + 2Sh
			2001115702		Ελαστικό σφήνα	2Sw + 2Sh
Πλάτος προφίλ αντεπιστροφής (S77194) Reversing profile width		2 τεμ.-pieces	2201100101		Ελαστικό κάσας Frame gasket	2Fw + 2Fh
			2206000201		Ελαστικό φτερού φύλλου Seal gasket sash	2Sw + 2Sh
Ύψος πηχάκι (S77630) Sash height		2 τεμ.-pieces	2203123003		Ελαστικό για πηχάκι Gasket for glazing bead	2Bw + 2Bh/600 τεμ.
			1405852000		Γωνία σύνδεσης πρεσαριστή καρφωτή Crimp nail cleat	4 τεμ
Πλάτος φύλλου (S77630) Sash width		2 τεμ.-pieces	1405828000		Γωνία σύνδεσης πρεσαριστή καρφωτή Crimp nail cleat	4τεμ.
			1132315600		Γωνία σύνδεσης πρεσαριστή καρφωτή Crimp nail cleat	4τεμ.
Ύψος πηχάκι (S60431) Glazing bead height		2 τεμ.-pieces	1405853000		Γωνία σύνδεσης πρεσαριστή καρφωτή Crimp nail cleat	4τεμ.
Ύψος πηχάκι (S60431) Glazing bead height		2 τεμ.-pieces	1405853000		Γωνία σύνδεσης πρεσαριστή καρφωτή Crimp nail cleat	4τεμ.
Πλάτος πηχάκι (S60431) Glazing bead width		2 τεμ.-pieces	1132310900		Γωνία σύνδεσης πρεσαριστή καρφωτή Crimp nail cleat	4 τεμ.
Πλάτος πηχάκι (S60431) Glazing bead width		2 τεμ.-pieces	1132310900		Γωνία σύνδεσης πρεσαριστή καρφωτή Crimp nail cleat	4 τεμ.
Ύψος τζαμιού Glazing hight		2 τεμ.-pieces	1132926400		Γωνία σύνδεσης πρεσαριστή καρφωτή Crimp nail cleat	4τεμ.
Πλάτος τζαμιού Glazing width		2 τεμ.-pieces	1807728000		Γωνία επιπεδότητας Alignment corner	8 τεμ.
Πλάτος τζαμιού Glazing width		2 τεμ.-pieces	1807715501		Γωνία επιπεδότητας Alignment corner	4τεμ.
			1607713000		Εσωτερικός σύνδεσμος κάσας ται 13mm Internal transom mullion frame connector 13mm	2 τεμ.
			1607713001		Εξωτερικός σύνδεσμος κάσας ται 13mm External transom mullion frame connector 13mm	2 τεμ.
			1657700100		Δεξιός σύνδεσμος κάσας ται-φτερού 22,5mm Right cast T-connector 22,5mm	2 τεμ.
			1657700100		Δεξιός σύνδεσμος κάσας ται-φτερού 22,5mm Right cast T-connector 22,5mm	2 τεμ.
			1657700200		Αριστερός σύνδεσμος κάσας ται-φτερού 22,5mm Left cast T-connector 22,5mm	2 τεμ.
			2557792400		Βουλκανισμένη γωνία Vulcanized corner	4τεμ. pieces

Μονόφυλλο
ανοιγόμενο
ΑΝΟΙΓΟΜΕΝΟ ΕΞΩ
Single side-hung casement
turn only, **OPENING OUTWARDS**

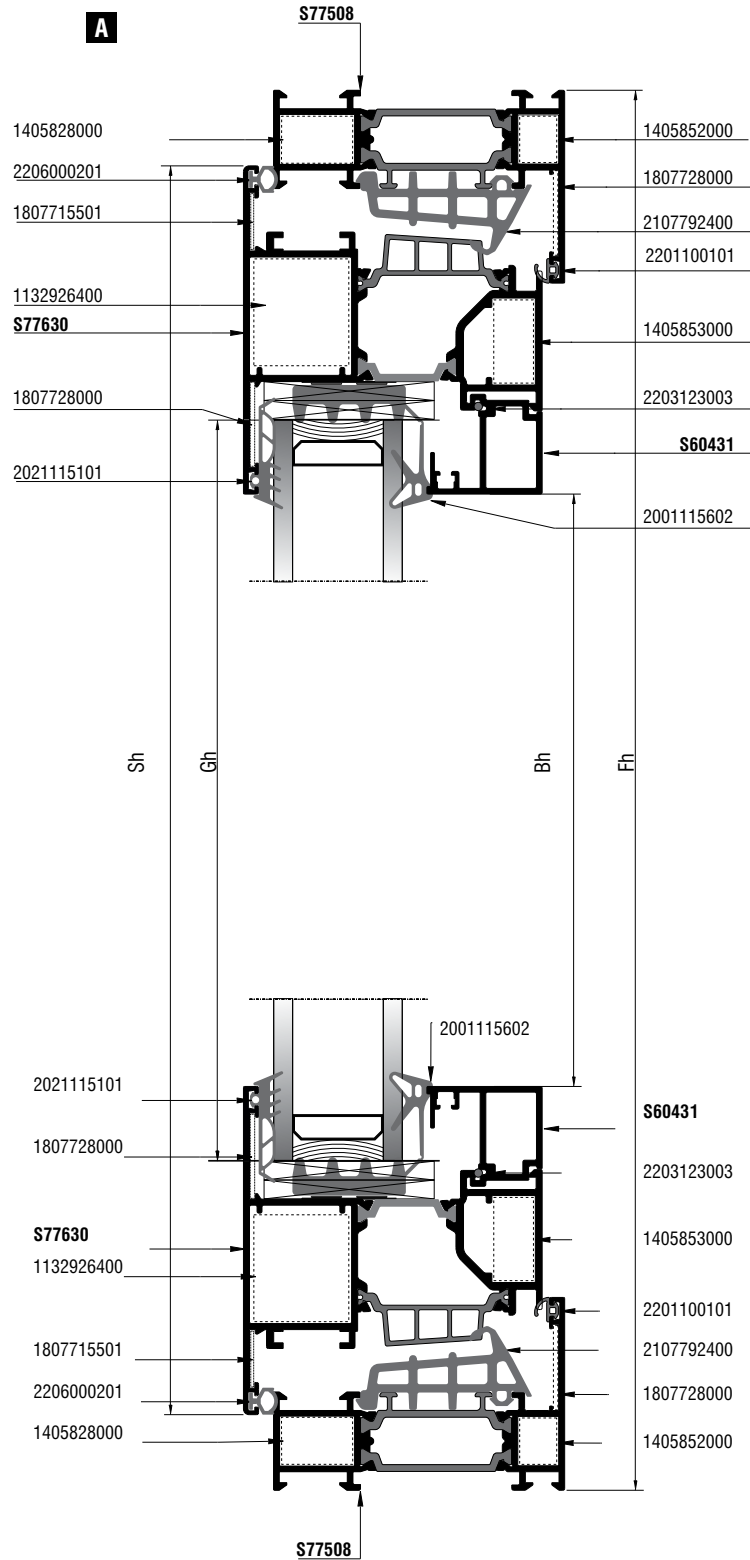
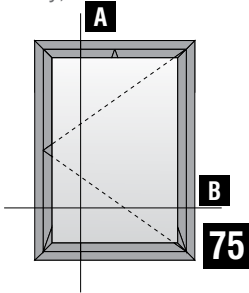

Μονόφυλλο
ανοιγόμενο
ΑΝΟΙΓΟΜΕΝΟ ΕΞΩ

Single side-hung casement
turn only, **OPENING OUTWARDS**

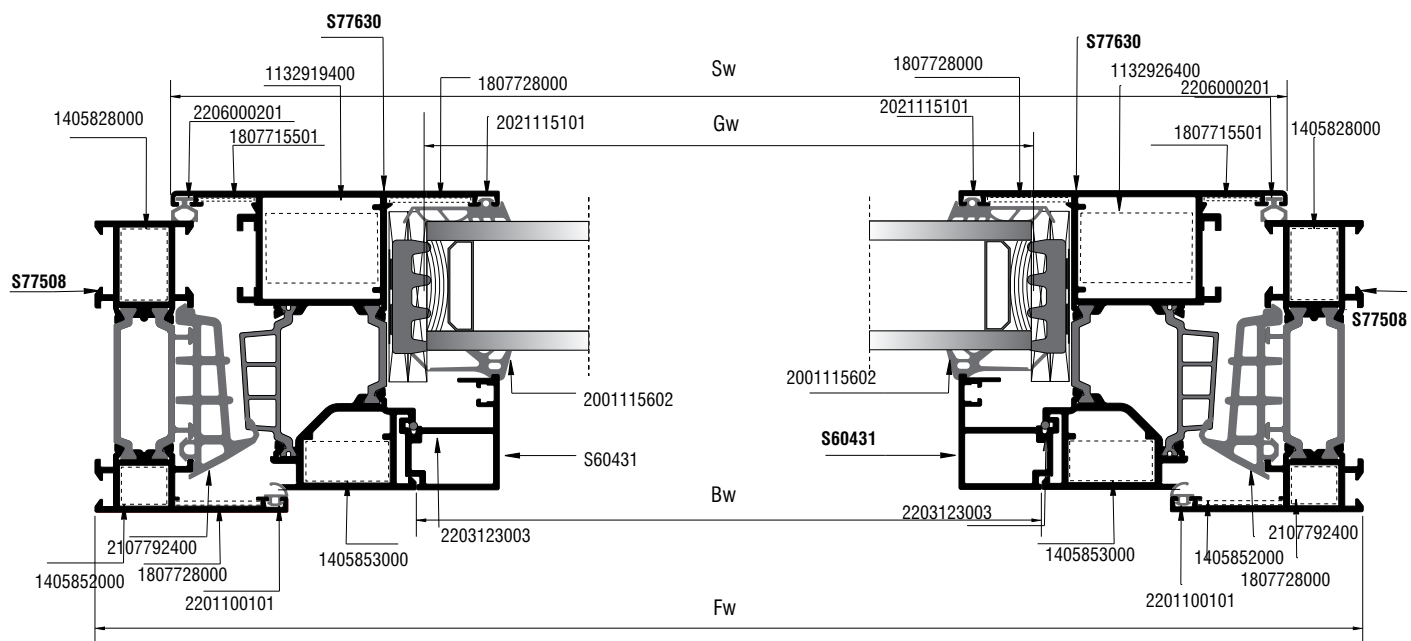
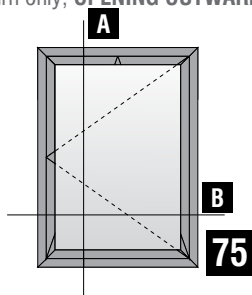

Κοπές προφίλ Profile cuttings			Κοπές εξαρτημάτων Accessory cuttings			
Κάσα (S77508) Frame rail (S77508)			Κωδικός Code Nr	Εξάρτημα Accessory	Περιγραφή Description	Ποσότητα Quantity
Ύψος κάσας (S77508) Frame height		2 τεμ.-pieces	2107792400		Κεντρικό Ελαστικό Central gasket	2Sw+2Sh
Πλάτος κάσας (S77508) Frame width		2 τεμ.-pieces	2021115101		Ελαστικό τζαμιού έξω	2Sw+2Sh
			2001115602		Ελαστικό σφήνα	2Sw+2Sh
Ύψος φύλλου (S77630) Sash height		2 τεμ.-pieces	2201100101		Ελαστικό κάσας Frame gasket	2Fw+2Fh
Πλάτος φύλλου (S77630) Sash width		2 τεμ.-pieces	2206000201		Ελαστικό φτερού φύλλου Seal gasket sash	2Sw+2Sh
			2203123003		Ελαστικό για πηχάκι Gasket for glazing bead	2Bw+2Bh/600 τεμ.
Ύψος πηχάκι (S60431) Glazing bead height		2 τεμ.-pieces	1405852000		Γωνία σύνδεσης αυτοεκτονούμενη Multifunction self expanding corner joint	4 τεμ
Πλάτος πηχάκι (S60431) Glazing bead width		4 τεμ.-pieces	1405828000		Γωνία σύνδεσης αυτοεκτονούμενη Multifunction self expanding corner joint	4τεμ.
Ύψος τζαμιού Glazing height		2 τεμ.-pieces	1405853000		Γωνία σύνδεσης αυτοεκτονούμενη Multifunction self expanding corner joint	4τεμ.
Πλάτος τζαμιού Glazing width		2 τεμ.-pieces	1132926400		Γωνία σύνδεσης πρεσαριστή καρφωτή Crimp nail cleat	4τεμ.
			1807728000		Γωνία επιπεδότητας Alignment corner	8 τεμ.
			1807715501		Γωνία επιπεδότητας Alignment corner	4τεμ.
			2557792400		Βουλκανισμένη γωνία Vulcanized corner	4τεμ.

Διαστάσεις σε mm | Dimensions mm

Μονόφυλλο παράθυρο
ΑΝΟΙΓΟΜΕΝΟ ΕΞΩ με σταθερό
 Single leaf window
OPENING OUTWARDS and fixed

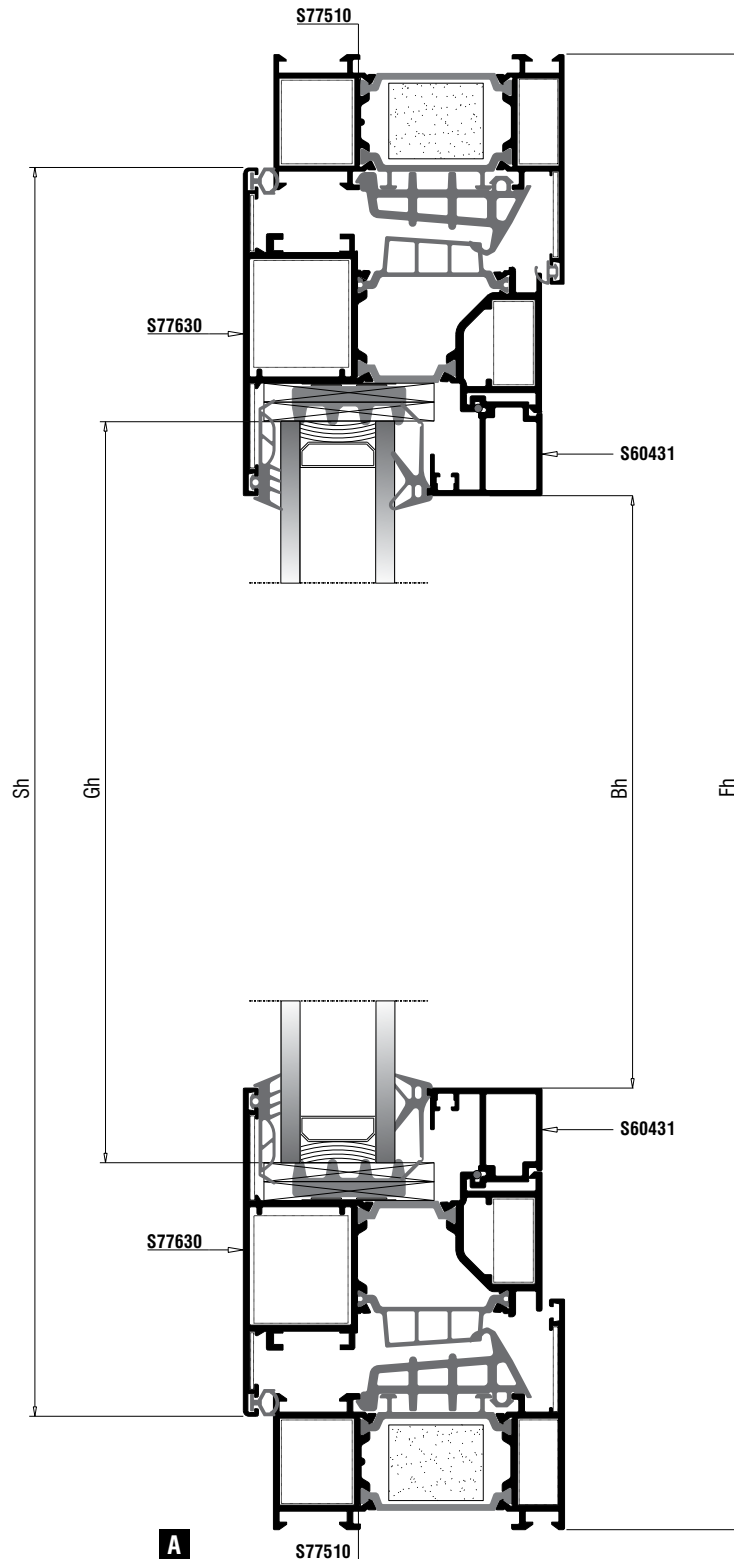
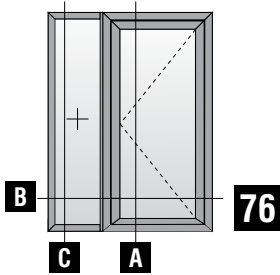

Μονόφυλλο παράθυρο
ΑΝΟΙΓΟΜΕΝΟ ΕΞΩ με σταθερό
 Single leaf window
 OPENING OUTWARDS and fixed

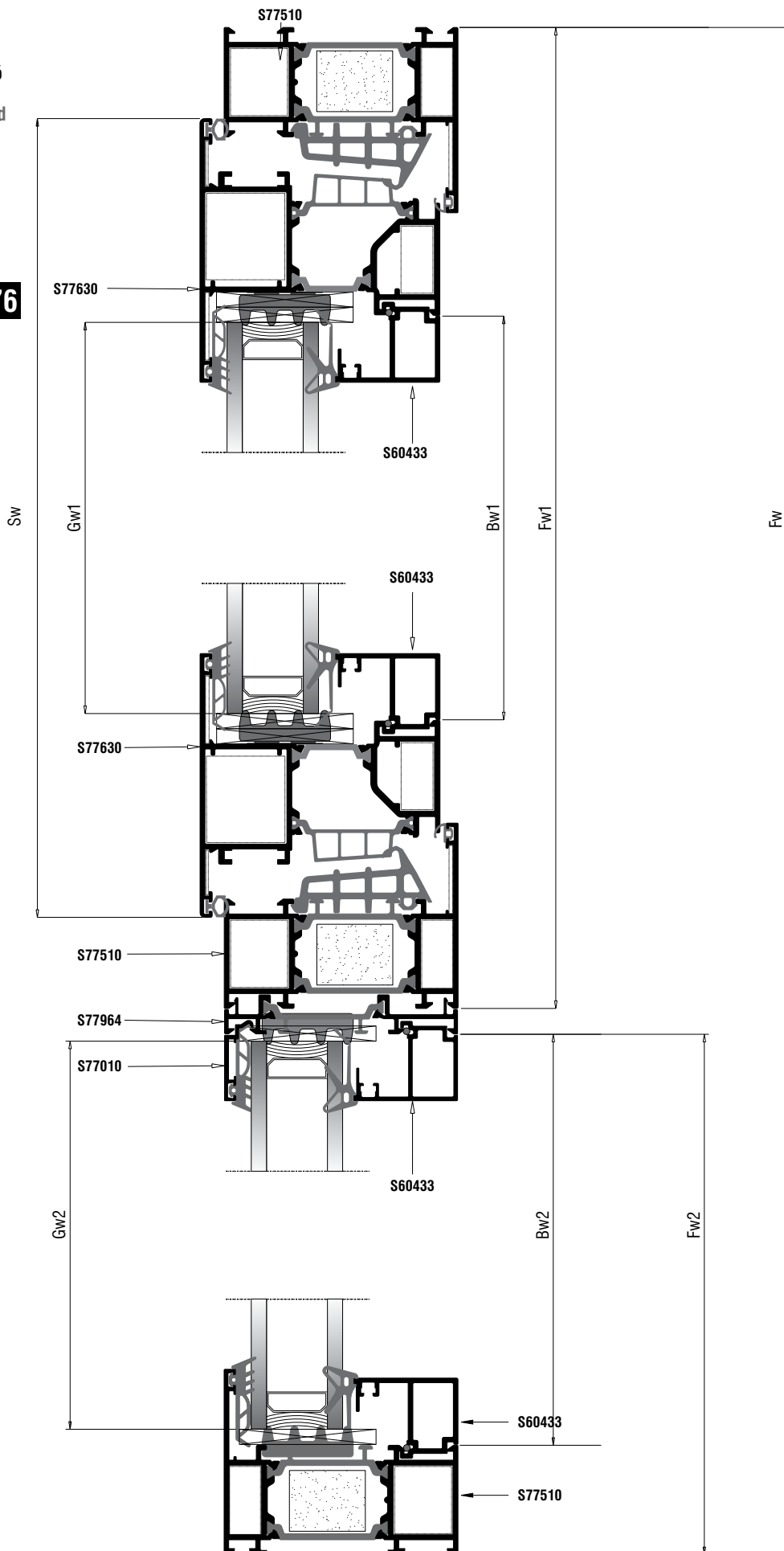
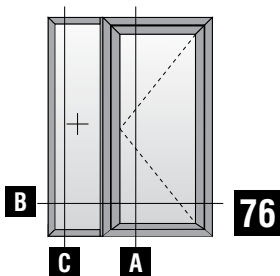

Κάθετη απεικόνιση 90°
 Rotate view 90°

B

Μονόφυλλο παράθυρο
ΑΝΟΙΓΟΜΕΝΟ ΕΞΩ με σταθερό
 Single leaf window
OPENING OUTWARDS and fixed

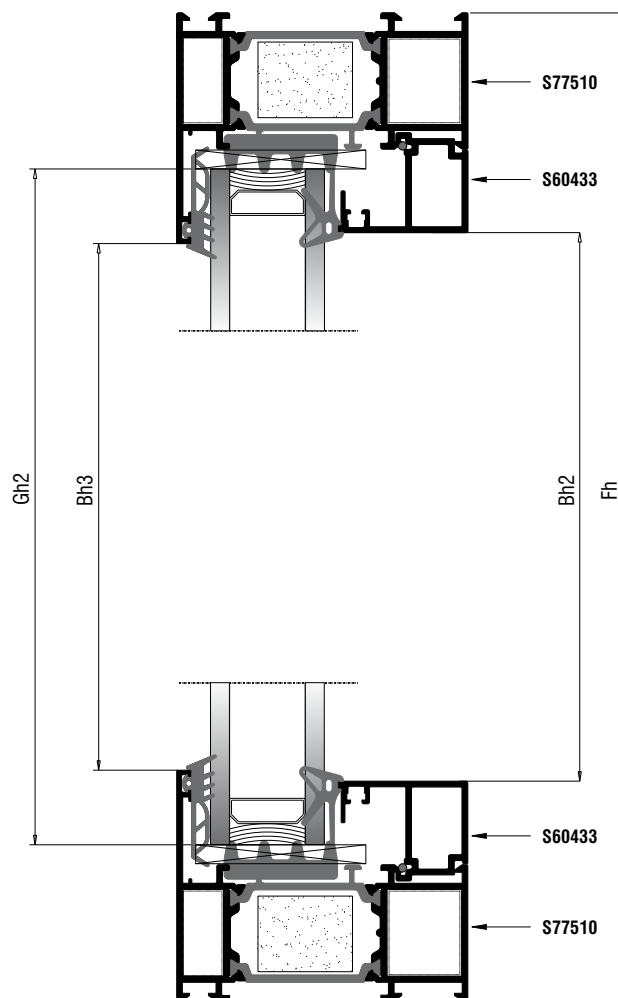
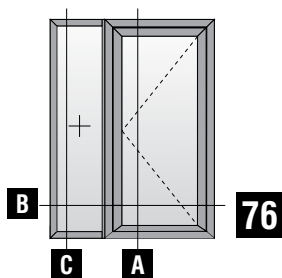

C

Κοπές προφίλ Profile cuttings			Κοπές εξαρτημάτων Accessory cuttings			
Κάσα (S77510) Frame rail (S77510)			Κωδικός Code Nr	Εξάρτημα Accessory	Περιγραφή Description	Ποσότητα Quantity
Υψος κάσας (S77510) Frame height		3 τεμ.-pieces	2107792400		Λάστιχο κεντρικό Central gasket	2Fh+2Fw
Πλάτος κάσας (S77510) Frame width		2 τεμ.-pieces	2021115101		Ελαστικό τζαμιού έξω Outside glazing insulating gasket	2Sw+2Sh
Πλάτος κάσας (S77510) Frame width		2 τεμ.-pieces	2001115601		Ελαστικό σφήνα Glazing insulating gasket	2Sw+2Sh
Πλάτος κάσας (S77510) Frame width		1 τεμ.-pieces	2201100101		Ελαστικό κάσας Frame gasket	2Fw+2Fh
Πλάτος κάσας (S77510) Frame width		1 τεμ.-pieces	2206000201		Ελαστικό φτερού φύλλου Seal gasket sash	2Sw+2Sh
Υψος προφίλ αντεπιστροφής (S77964) Reverse profile height		1 τεμ.-pieces	1405853000		Γωνία σύνδεσης χυτή Die cast corner cleat	6τεμ.
Υψος φύλλου (S77630) Sash height		2 τεμ.-pieces	1405829000		Γωνία σύνδεσης χυτή Die cast corner cleat	6τεμ.
Πλάτος φύλλου (S77630) Sash width		2 τεμ.-pieces	1132310900		Γωνία σύνδεσης π्रेसарιστή καρφωτή Crimp nail cleat	4τεμ.
Υψος πηγάκι (S60433) Glazing bead height		2 τεμ.-pieces	1132926400		Γωνία σύνδεσης π्रेसарιστή καρφωτή Crimp nail cleat	4τεμ.
Πλάτος πηγάκι (S60433) Glazing bead width		2 τεμ.-pieces	1807728000		Γωνία επιπεδότητας Alignment corner	10 τεμ.
Υψος πηγάκι (S60433) Glazing bead height		2 τεμ.-pieces	1807715501		Γωνία επιπεδότητας Alignment corner	4τεμ.
Πλάτος πηγάκι (S60433) Glazing bead width		2 τεμ.-pieces	1607723000		Εσωτερικός σύνδεσμος κάσας ταν 13mm Internal transom mullion frame connector 13mm	2 τεμ.
Υψος πηγάκι (S77010) Glazing bead height		1 τεμ.-pieces	1607723002		Εξωτερικός σύνδεσμος κάσας ταν 13mm External transom mullion frame connector 13mm	2 τεμ.
Υψος τζαμιού Glazing hight		1 τεμ.-pieces	2557792400		Βουλκανισμένη γωνία Vulcanized corner	4τεμ.
Πλάτος τζαμιού Glazing width		1 τεμ.-pieces	Διαστάσεις σε mm Dimensions mm			
Υψος τζαμιού Glazing hight		1 τεμ.-pieces				
Πλάτος τζαμιού Glazing width		1 τεμ.-pieces				

Μονόφυλλη πόρτα
και χαμηλό κατώκασι για Α.Μ.Ε.Α
ΑΝΟΙΓΟΜΕΝΟ ΕΞΩ
Single side-hung casement door,
low sill, **OPENING OUTWARDS**

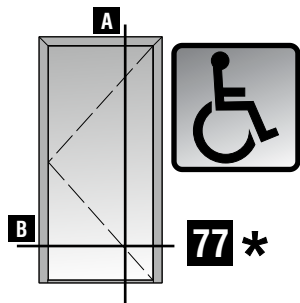

Μηχανισμός European Groove AK -8
European Groove Mechanism AK -8

*Δεν ενδείκνυται για εκτεθειμένα ανοίγματα
*Not suggested for exposed openings

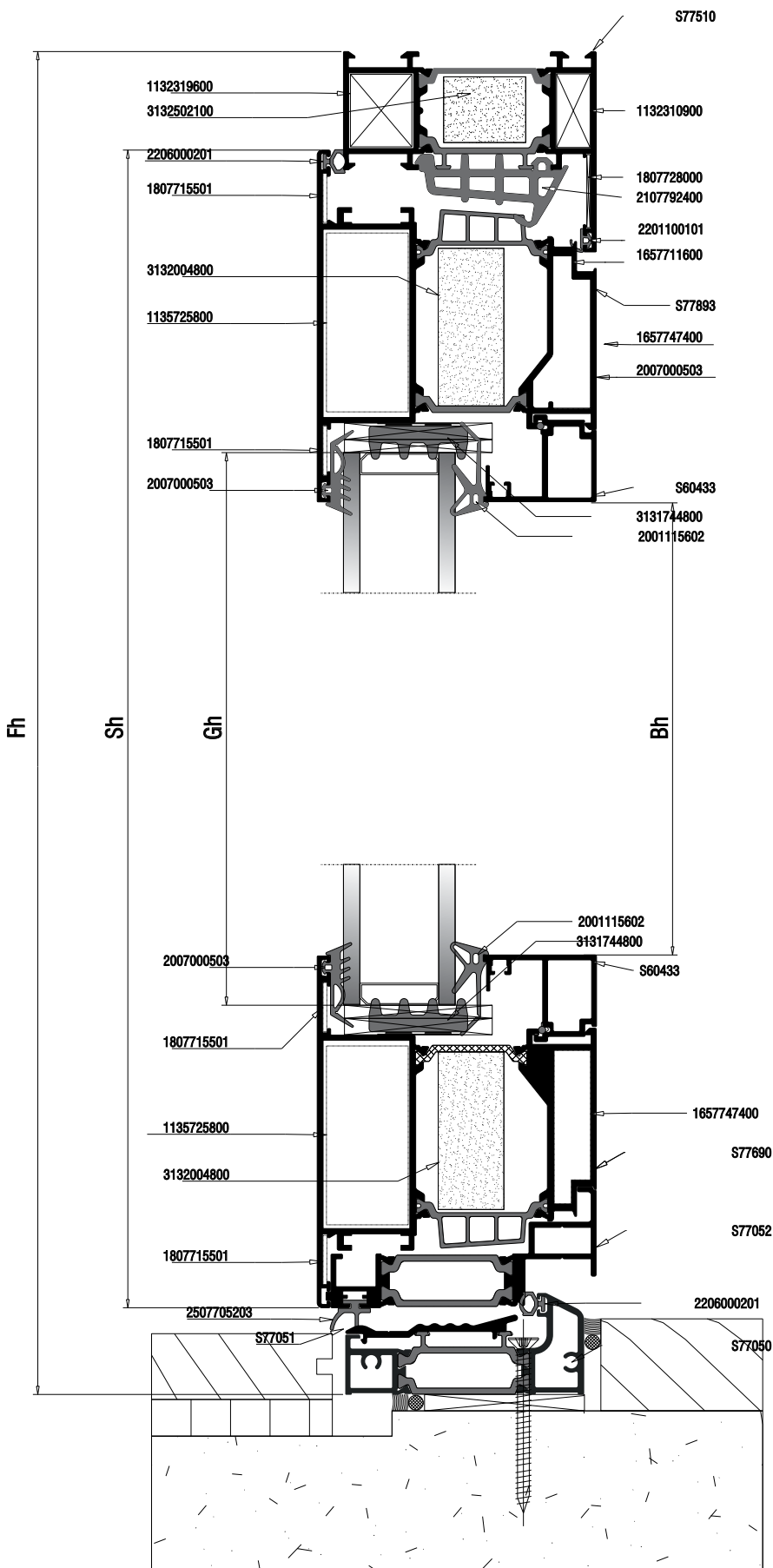

Μονόφυλλη πόρτα
και χαμηλό κατωκάσι για Α.Μ.Ε.Α
ΑΝΟΙΓΟΜΕΝΟ ΕΞΩ
Single side-hung casement door,
low sill, **OPENING OUTWARDS**

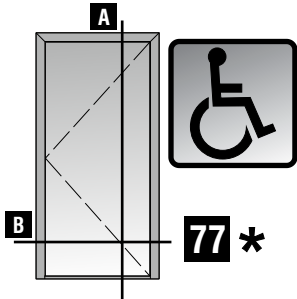

Μηχανισμός European Groove AK -8
European Groove Mechanism AK -8

*Δεν ενδείκνυται για εκτεθειμένα ανοίγματα
*Not suggested for exposed openings

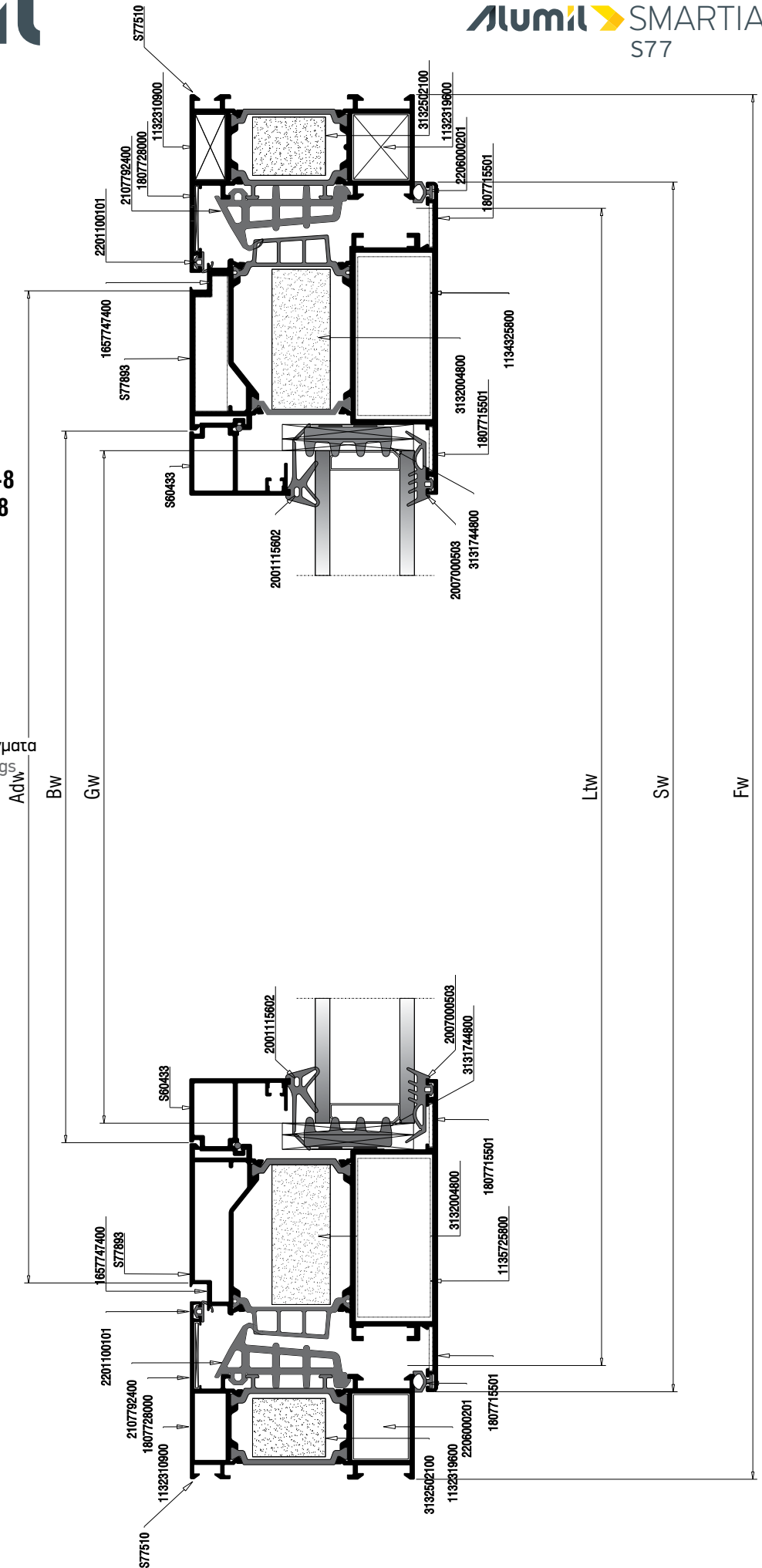

Κοπές προφίλ Profile cuttings		
Κάσα (S77510) Frame rail (S77510)		
Πλάτος κάσας (S77 510) Frame width		1 τεμ.-pieces
Ύψος κάσας (S77510) Frame height		1 τεμ.-pieces
Ύψος κάσας (S77510) Frame height		1 τεμ.-pieces
Πλάτος κατακόσιου A.ME.A (S77050) PWD Frame Width	$LTw = Fw - 78$	1 τεμ.-pieces
Πλάτος φύλλου (S77 893) Sash width	$Sw = Fw - 60$	2τεμ.-pieces
Ύψος φύλλου (S77 893) Sash height	$Sh = Fh - 56.4$	2 τεμ.-pieces
Ύψος τριχάκι (S 60433) Glazing bead width	$Bh = Sh - 214.8$	2 τεμ.-pieces
Πλάτος τριχάκι (S 60433) Glazing bead width	$Bw = Sw - 170.8$	2 τεμ.-pieces
Πλάτος πρόσθετου (S77052) Add on profile width	$Adw = Sw - 74.6$	1 τεμ.-pieces
Πλάτος πρόσθετου κατακόσιου (S77051) Add on for Low threshold width	$ALtw = Ltw$	1 τεμ.-pieces
Πλάτος τριχαιού Glazing width	$Gw = Sw - 184.2$	1 τεμ.-pieces
Ύψος τριχαιού Glazing height	$Gh = Sh - 184.2$	1 τεμ.-pieces

Κοπές εξαρτημάτων Accessory cuttings			
Κωδικός Code Nr	Εξάρτημα Accessory	Περιγραφή Description	Ποσότητα Quantity
2107792400		Λάστιχο κεντρικό Central gasket	2Fh+2Fw
2206000201		Ελαστικό φτερού φύλλου Seal gasket sash	2Sw+2Sh
2201100101		Ελαστικό κάσας Frame gasket	Fw+2Fh
2007000503		Λάστιχο τριαιμού έξω	2Bw+2Bh
2001115602		Ελαστικό σφήνα	2Bw+2Bh
2507705203		Ελαστικό πρόσθετου S77052	Adw
3107705003		Τάπα για κατακόσι S77050 Cap for low threshold S77050	1 pair
3107705203		Τάπα πρόσθετου για S77052 Cap for S77052	1 pair
1132310900		Γωνία σύνδεσης πρεσαριστή καρφωτή Crimp nail cleat	2τεμ.
1131319600		Γωνία σύνδεσης πρεσαριστή καρφωτή Crimp nail cleat	2 τεμ.
1135725800		Γωνία σύνδεσης πρεσαριστή καρφωτή Crimp nail cleat	4τεμ.
1657747400		Γωνία σύνδεσης κουμπιτωτή χυτή Cast spring cleat	4τεμ.
1807728000		Γωνία επιπεδότητος Alignment corner	2τεμ.
1807715501		Γωνία επιπεδότητος Alignment corner	8τεμ.
3131003000		Nomatec 30 x 10	2Bw+2Bh
3132502100		NRG BAR	2Fh+Fw
3132004800		NRG BAR	2Sh+2Sw

Μονόφυλλη πόρτα
με ταμπλά
και χαμηλό κατωκάσι για Α.Μ.Ε.Α
ΑΝΟΙΓΟΜΕΝΟ ΕΞΩ
Single side-hung casement door,
with kickplate
low sill, **OPENING OUTWARDS**

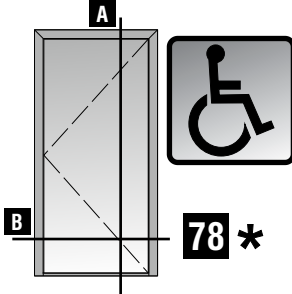

Μηχανισμός European Groove AK -8
European Groove Mechanism AK -8

*Δεν ενδείκνυται για εκτεθειμένα ανοίγματα
*Not suggested for exposed openings

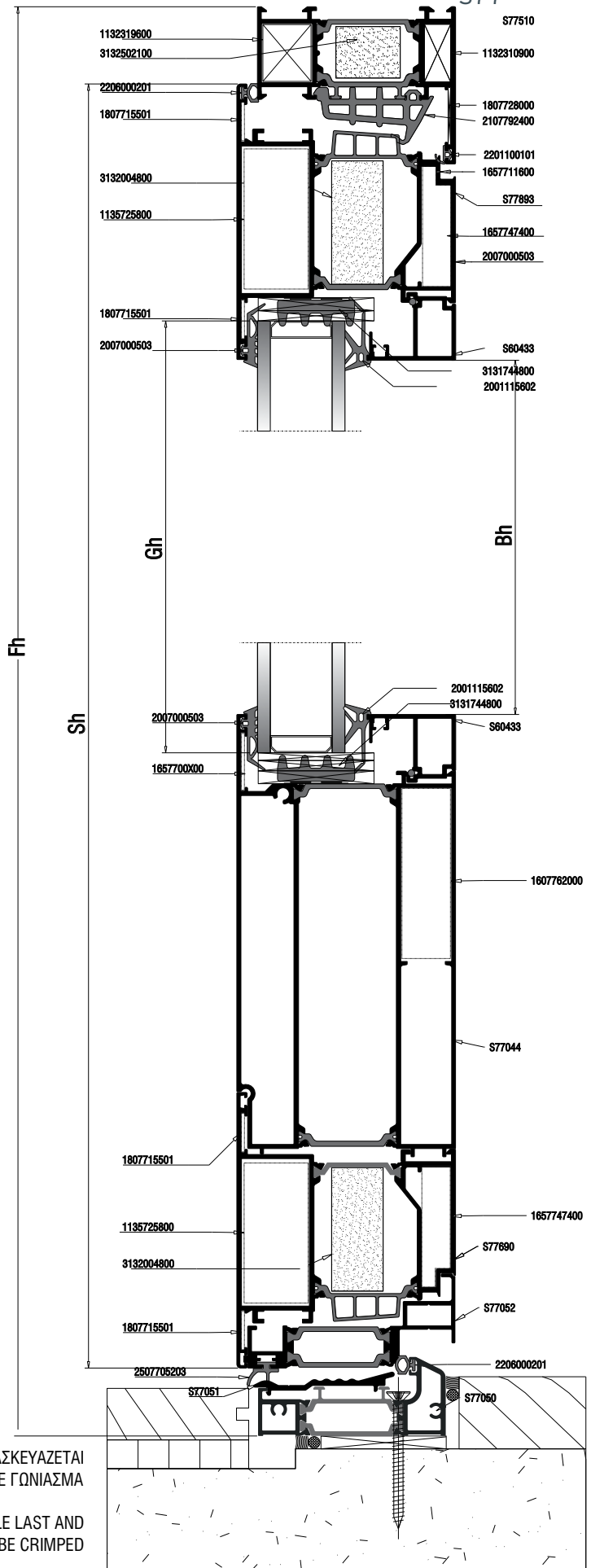

Μονόφυλλη πόρτα
με ταμπλά
και χαμηλό κατωκάσι για Α.Μ.Ε.Α
ΑΝΟΙΓΟΜΕΝΟ ΕΞΩ
Single side-hung casement door,
with kickplate
low sill, **OPENING OUTWARDS**

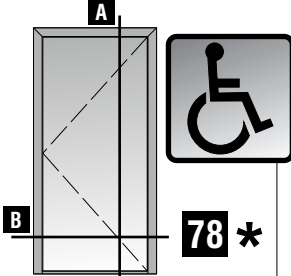

Μηχανισμός European Groove AK -8 European Groove Mechanism AK -8

*Δεν ενδείκνυται για εκτεθειμένα ανοίγματα
*Not suggested for exposed openings

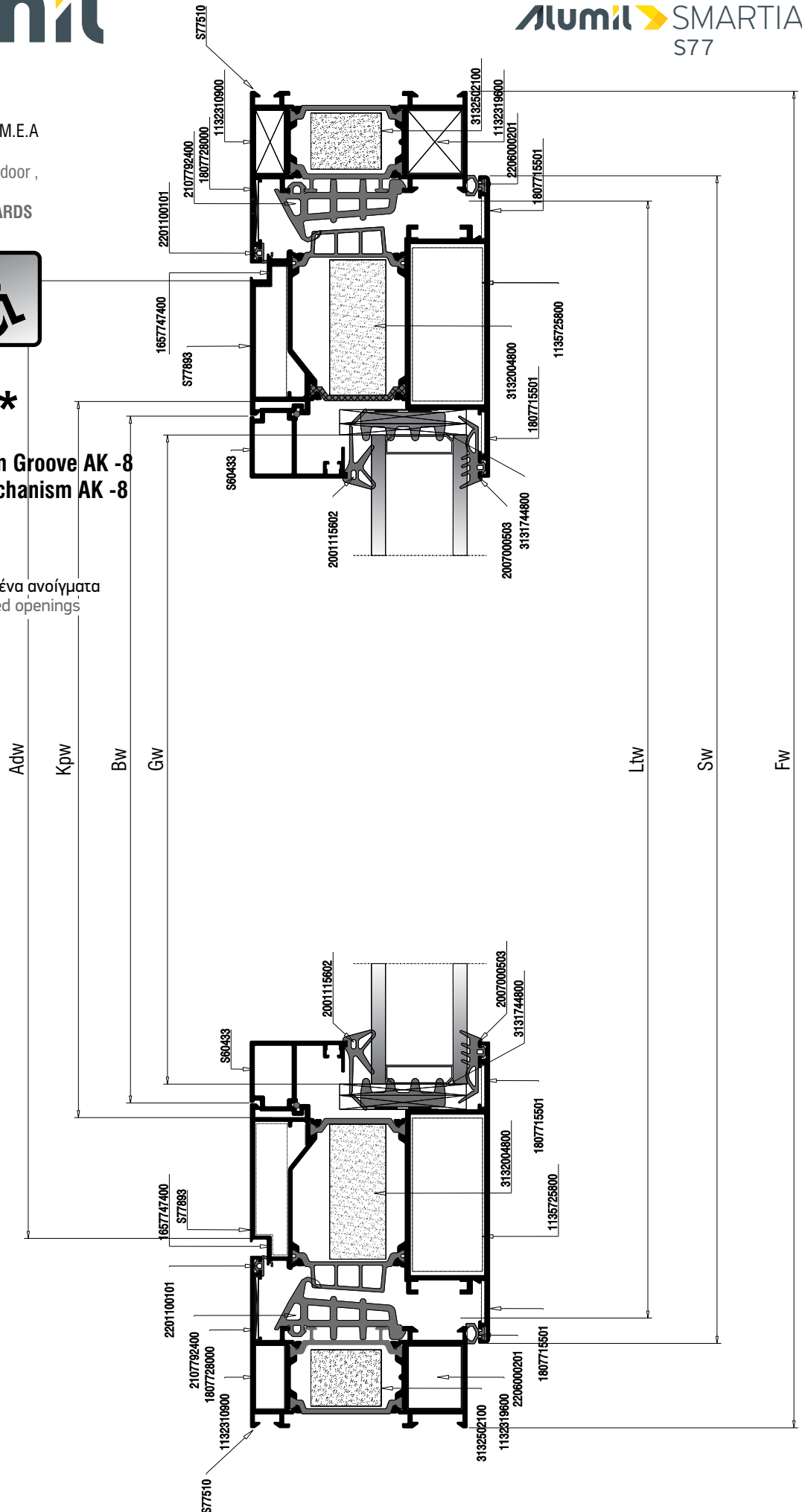

Κοπές προφίλ Profile cuttings			Κοπές εξαρτημάτων Accessory cuttings			
Κάσα (S77510) Frame rail (S77510)			Κωδικός Code Nr	Εξάρτημα Accessory	Περιγραφή Description	Ποσότητα Quantity
Πλάτος κάσας (S77 510) Frame width		1 τεμ.-pieces	2107792400		Λάστιχο κεντρικό Central gasket	2Fh+2Fw
Ύψος κάσας (S77510) Frame height		1 τεμ.-pieces	2206000201		Ελαστικό φτερού φύλλου Seal gasket sash	2Sw+2Sh
Ύψος κάσας (S77510) Frame height		1 τεμ.-pieces	2201100101		Ελαστικό κάσας Frame gasket	Fw+2Fh
Πλάτος κατακόσμου A.ME .A (S77050) PWD Frame Width		1 τεμ.-pieces	2007000503		Λάστιχο τζαμιού έξω Low threshold cap	2Bw+2Bh
Πλάτος φύλλου (S77 893) Sash width		2 τεμ.-pieces	2001115602		Ελαστικό σφήνα Sash gasket	2Bw+2Bh
Ύψος φύλλου (S77 893) Sash height		2 τεμ.-pieces	2507705203		Ελαστικό πρόσθετου S77052 Sash gasket	Adw
Ύψος τυχάκι (S 60433) Glazing bead width		2 τεμ.-pieces	3107705003		Τάπα για κατακόσμο S77050 Cap for low threshold S77050	1 pair
Πλάτος τυχάκι (S 60433) Glazing bead width		2 τεμ.-pieces	3107705203		Τάπα πρόσθετου για S77052 Cap for S77052	1 pair
Πλάτος πρόσθετου (S77052) Add on profile width		1 τεμ.-pieces	1132310900		Γωνία σύνδεσης πρεσαριστή καρφωτή Crimp nail cleat	2 τεμ.
Πλάτος πρόσθετου κατακόσμου (S770 51) Add on for Low threshold width		1 τεμ.-pieces	1131319600		Γωνία σύνδεσης πρεσαριστή καρφωτή Crimp nail cleat	2 τεμ.
Πλάτος ταμπλά (S77044) Kickplate width		1 τεμ.-pieces	1135725800		Γωνία σύνδεσης πρεσαριστή καρφωτή Crimp nail cleat	4τεμ.
Πλάτος τζαμιού Glazing width		1 τεμ.-pieces	1657747400		Γωνία σύνδεσης κουμπωτή χυτή Cast spring cleat	4τεμ.
Ύψος τζαμιού Glazing height		1 τεμ.-pieces	1807728000		Γωνία επιπεδότητας Alignment corner	2τεμ.
			1807715501		Γωνία επιπεδότητας Alignment corner	8τεμ.
			3131003000		Nomatec 30 x 10	2Bw+2Bh
			3132502100		NRG BAR	2Fh+Fw
			3132004800		NRG BAR	2Sh+2Sw
			1657700100		Δεξιός σύνδεσμος κάσας ταυ-φτερού 22,5mm Right cast T-connector 22,5mm	1 τεμ.
			1657700200		Αριστερός σύνδεσμος κάσας ταυ-φτερού 22,5mm Left cast T-connector 22,5mm	1 τεμ.
			1607767200		Εσωτερικός σύνδεσμος κάσας ταυ 67mm Internal transom mullion frame connector 67mm	2 τεμ .

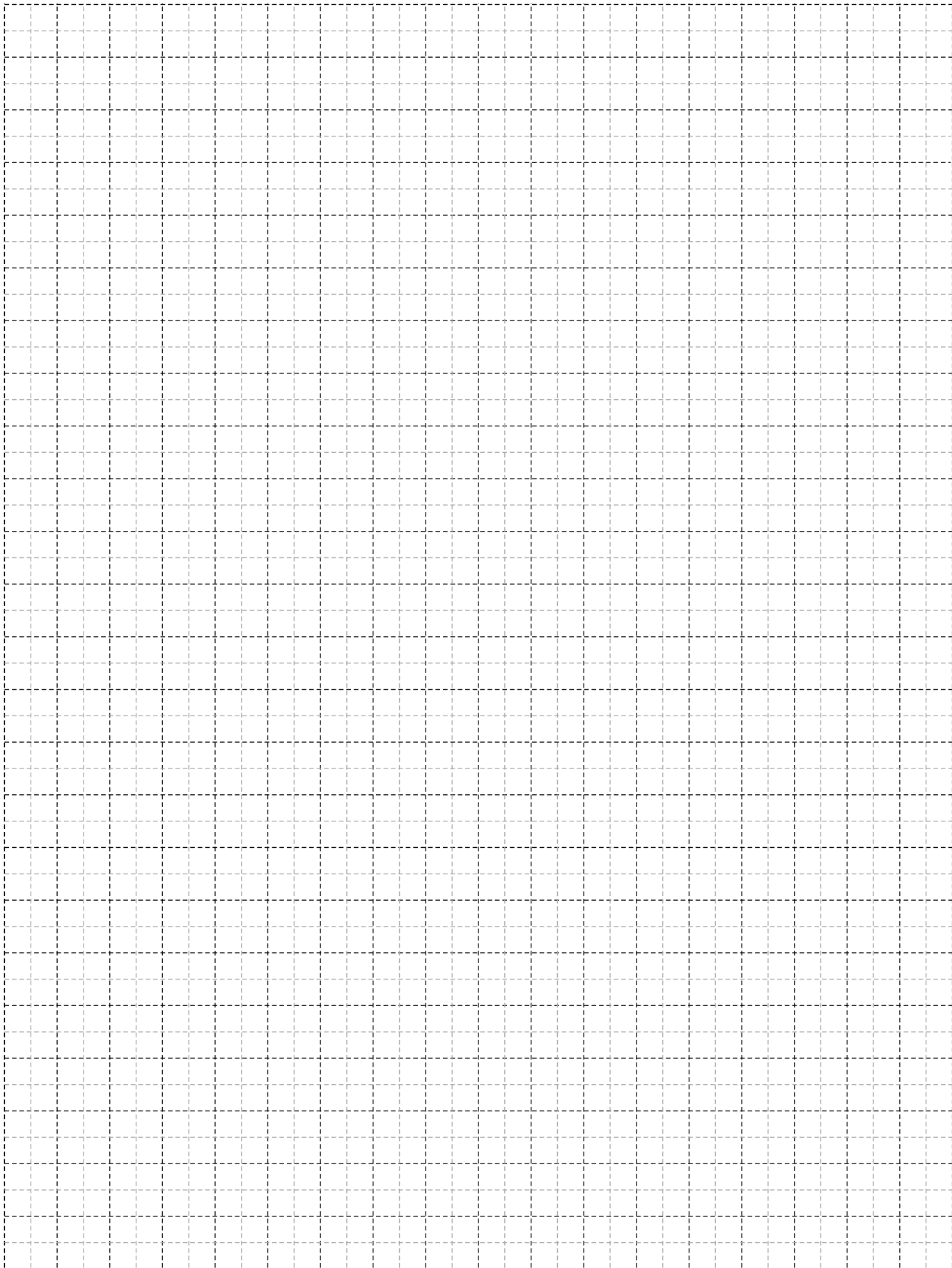

A large, abstract graphic on the left side of the page, composed of several overlapping diagonal bands in shades of yellow and orange, creating a sense of depth and movement.

Τομές 1:2

Sections 1:2

Multi opening outwards typology
Σύνθετη ανοιγόμενη έξω τυπολογία

Σύνθετη ανοιγόμενη τυπολογία
ΑΝΟΙΓΟΜΕΝΗ ΕΞΩ
 Multi **OPENING OUTWARDS** typology

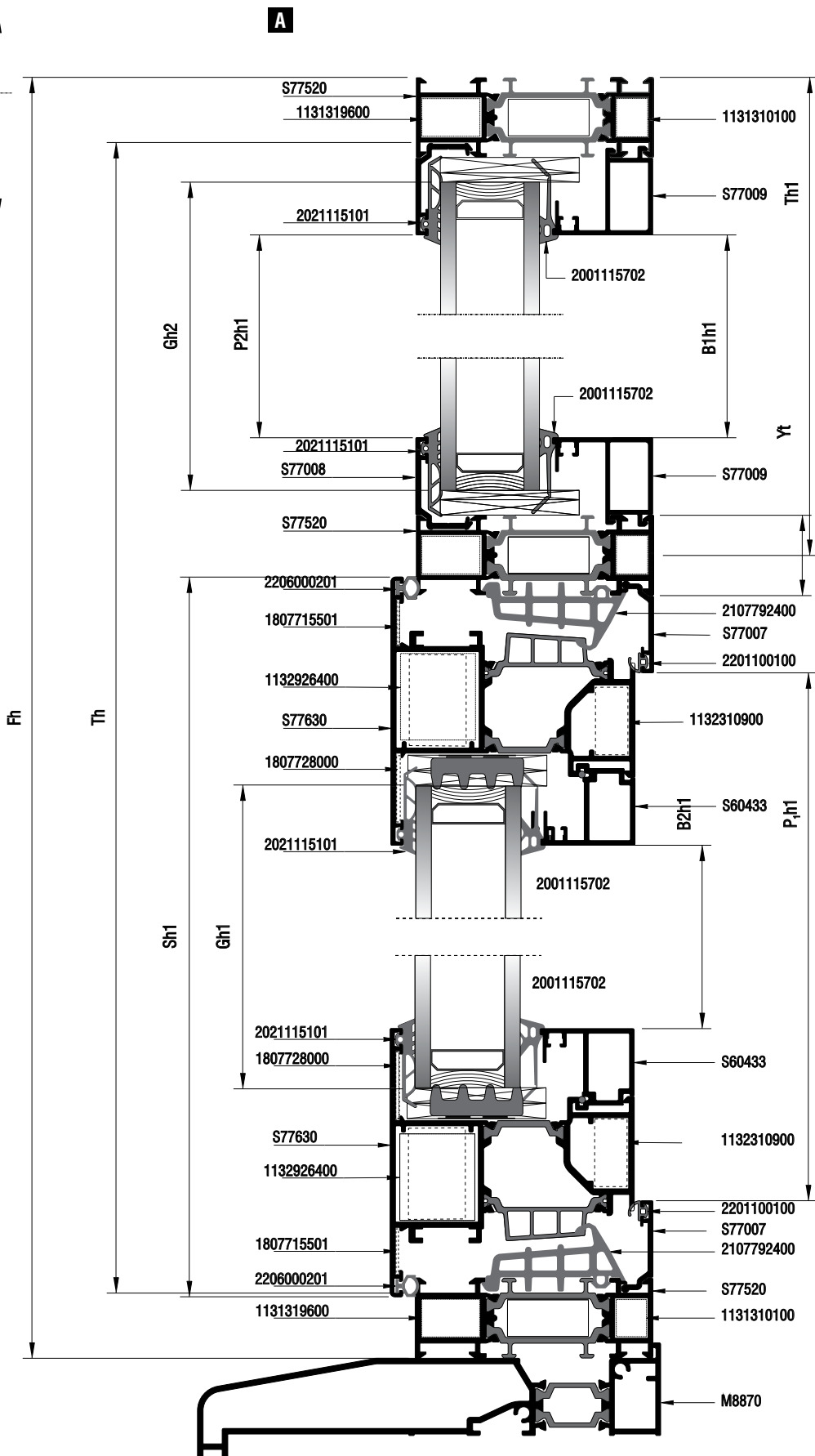
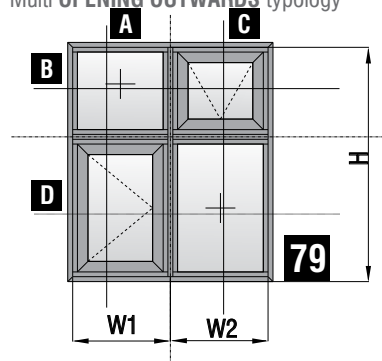

Σύνθετη ανοιγόμενη τυπολογία
ΑΝΟΙΓΟΜΕΝΗ ΕΞΩ
 Multi OPENING OUTWARDS typology

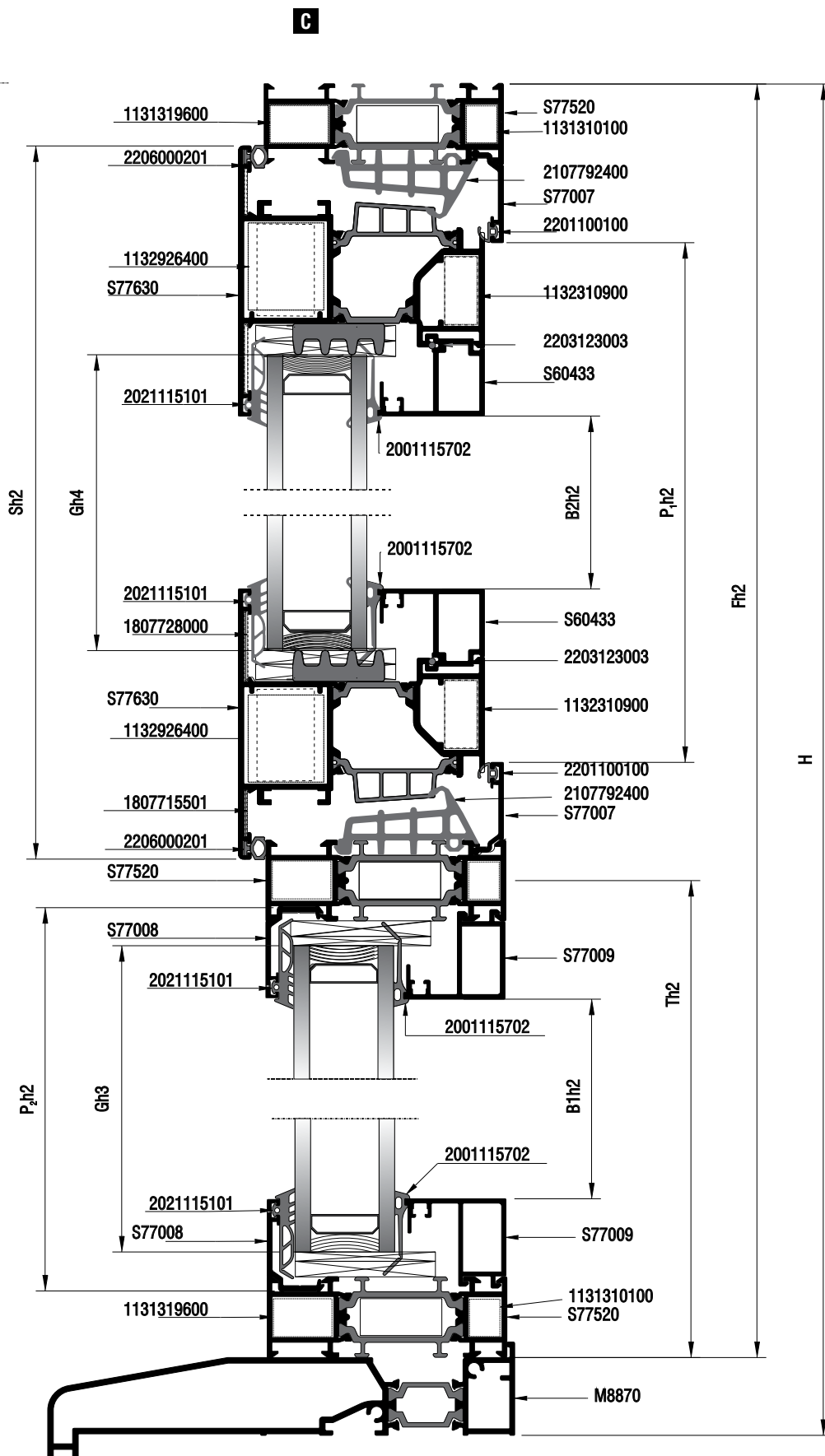
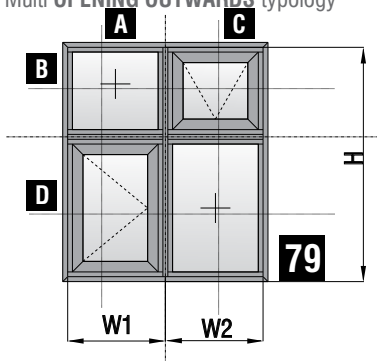

Σύνθετη ανοιγόμενη τυπολογία
ΑΝΟΙΓΟΜΕΝΗ ΕΞΩ
Multi OPENING OUTWARDS typology

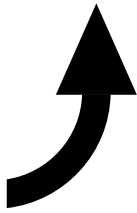
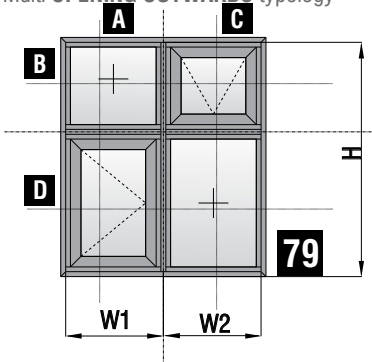

Κάθετη απεικόνιση 90°
Rotate view 90°

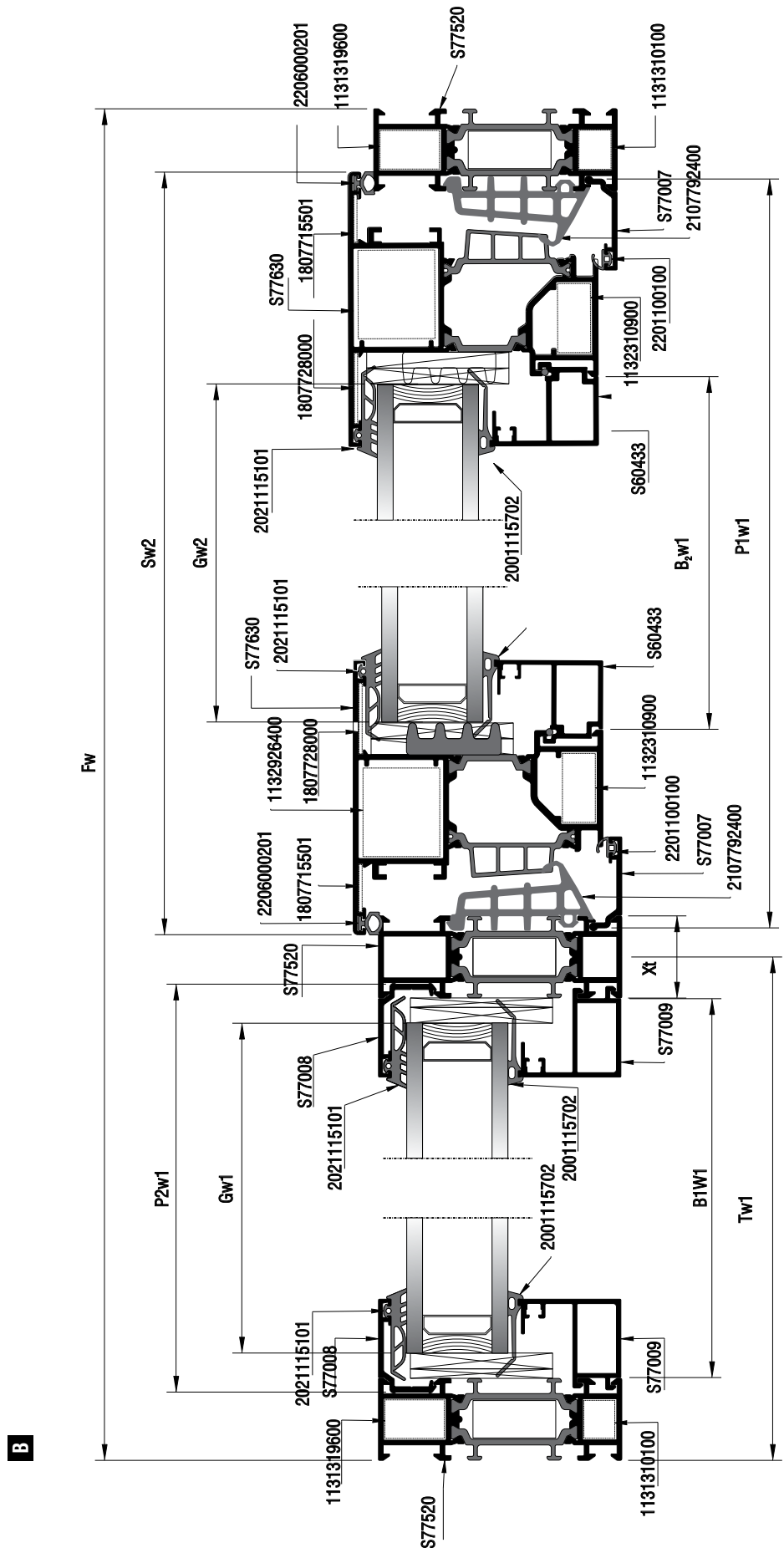

Σύνθετη ανοιγόμενη τυπολογία
ΑΝΟΙΓΟΜΕΝΗ ΕΞΩ
 Multi **OPENING OUTWARDS** typology

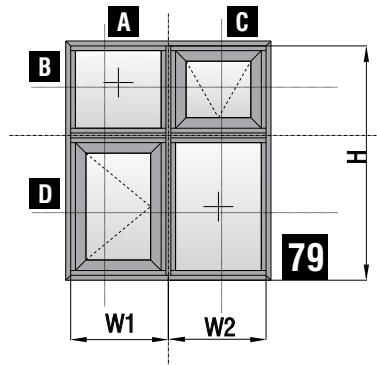

Κάθετη απεικόνιση 90°
 Rotate view 90°

D

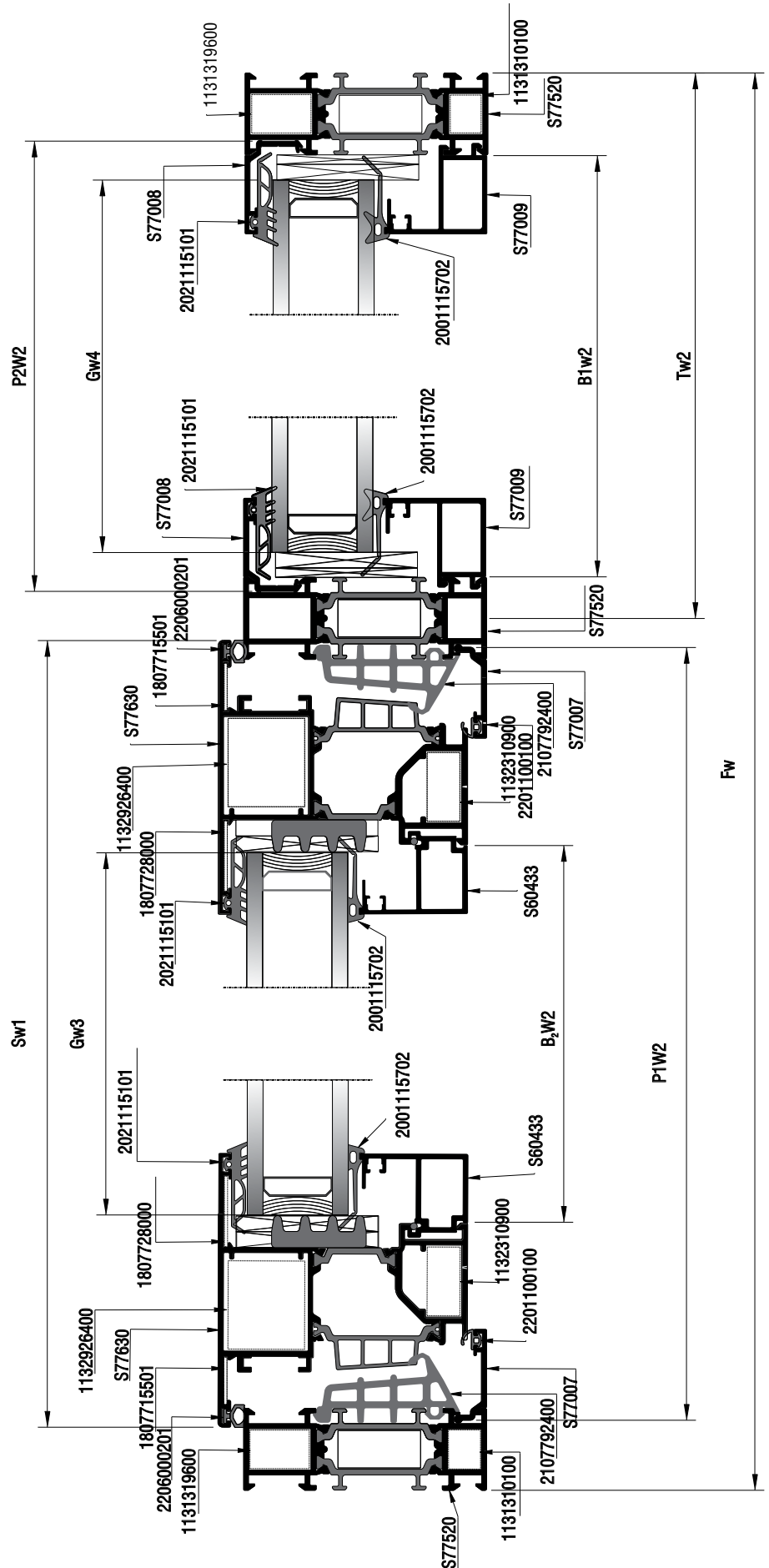

Κοπές προφίλ Profile cuttings		
Κάσα (S77520) Frame rail (S77520)		
Πλάτος κάσας (S77520) Frame width		2 τεμ.-pieces
Ύψος κάσας (S77520) Frame height		2 τεμ.-pieces
Πλάτος φύλλου (S77630) Sash width		2 τεμ.-pieces
Πλάτος φύλλου (S77630) Sash width		2 τεμ.-pieces
Ύψος φύλλου (S77630) Sash height		2 τεμ.-pieces
Ύψος φύλλου (S77630) Sash height		2 τεμ.-pieces
Κοπή τανυ κεντρικό (S77520) Transom-Mullion cutting		1 τεμ.-pieces
Κοπή τανυ (S77520) Transom-Mullion cutting		1 τεμ.-pieces
Κοπή τανυ (S77520) Transom-Mullion cutting		1 τεμ.-pieces
Κοπή τανυ (S77520) Transom-Mullion cutting		1 τεμ.-pieces
Κοπή τανυ (S77520) Transom-Mullion cutting		1 τεμ.-pieces
Ύψος (S77007) Glazing bead width		2 τεμ.-pieces
Ύψος πηχάκι (S77007) Glazing bead height		2 τεμ.-pieces
Πλάτος πηχάκι (S77007) Glazing bead height		2 τεμ.-pieces
Πλάτος πηχάκι (S77007) Glazing bead height		2 τεμ.-pieces
Ύψος πηχάκι (S77008) Glazing bead width		2 τεμ.-pieces
Ύψος πηχάκι (S77008) Glazing bead height		2 τεμ.-pieces
Πλάτος πηχάκι (S77008) Glazing bead width		2 τεμ.-pieces
Πλάτος πηχάκι (S77008) Glazing bead height		2 τεμ.-pieces
Ύψος πηχάκι (S77009) Glazing bead width		2 τεμ.-pieces

Κοπές εξαρτημάτων Accessory cuttings			
Κωδικός Code Nr	Εξάρτημα Accessory	Περιγραφή Description	Ποσότητα Quantity
2107792400		Λάστιχο κεντρικό Central gasket	2Fw + 2Fh
2206000201		Ελαστικό φύλλου Sash gasket	4Sw1 + 4Sw2 + 2Sh1 + 2Sh2
2201100101		Ελαστικό κάσας Frame gasket	4Fw + 4Fh + Ap
2000686001		Λάστιχο τζαμιού έξω	4Bw1 + 4Bh1 + 2Bw2 + 2Bh2
2000900501		Λάστιχο σφίνα EPDM 5mm	4Bw1 + 4Bh1 + 2Bw2 + 2Bh2
2203123003		Ελαστικό για πηχάκι Gasket for glazing bead	4Bw1 + 4Bh1 + 2Bw2 + 2Bh2 / 600 τεμ.
2900000500		Τακάκι τζαμιού 5mm 5mm setting block	12τεμ.
2900000200		Τακάκι τζαμιού 3mm 3mm setting block	12τεμ.
1131310100		Γωνία σύνδεσης χυτή Die cast corner cleat	4τεμ.
1131319600		Γωνία σύνδεσης χυτή Die cast corner cleat	4τεμ.
1607713000		Εξωτερικός σύνδεσμος κάσας τανυ 13mm External transom mullion frame connector 13mm	4 τεμ.
1607713001		Εσωτερικός σύνδεσμος κάσας τανυ 13mm Internal transom mullion frame connector 13mm	4 τεμ.
1807701101		Γωνία επιπεδότητας Alignment corner	16 τεμ.
1807728000		Γωνία επιπεδότητας Alignment corner	16τεμ.
2557792400		Βουλκανισμένη Γωνία Vulcanised Corner	6 τεμ.

Κοπές προφίλ / Profile cuttings		
Ύψος πηχάκι (S77009) Glazing bead width	$B_1 h_2 = Th2-89,1$	2 τεμ.-pieces
Πλάτος πηχάκι (S77009) Glazing bead height	$B_1 w_1 = Tw1-39,4$	2 τεμ.-pieces
Πλάτος πηχάκι (S77009) Glazing bead height	$B_1 w_2 = Tw2-39,4$	2 τεμ.-pieces
Ύψος πηχάκι (S77009) Glazing bead width	$B_2 h_1 = Sh1-173,6$	2 τεμ.-pieces
Ύψος πηχάκι (S77009) Glazing bead width	$B_2 h_2 = Sh2-173,6$	2 τεμ.-pieces
Πλάτος πηχάκι (S77009) Glazing bead width	$B_2 w_1 = Sw2-130$	2 τεμ.-pieces
Ύψος πηχάκι (S77009) Glazing bead width	$B_2 h_2 = Sh2-173,6$	2 τεμ.-pieces
Ύψος τζαμιού Glazing height	$Gh1 = Sh1-134,6$	1 τεμ.-pieces
Ύψος τζαμιού Glazing height	$Gh2 = Th1-55$	1 τεμ.-pieces
Ύψος τζαμιού Glazing height	$Gh3 = Th2-55$	1 τεμ.-pieces
Ύψος τζαμιού Glazing height	$Gh4 = Sh2-134,6$	1 τεμ.-pieces
Πλάτος τζαμιού Glazing width	$Gw1 = Tw1-55$	1 τεμ.-pieces
Πλάτος τζαμιού Glazing width	$Gw2 = Sw2-134,6$	1 τεμ.-pieces
Πλάτος τζαμιού Glazing width	$Gw3 = Sw1-134,6$	1 τεμ.-pieces
Πλάτος τζαμιού Glazing width	$Gw4 = Tw2-55$	1 τεμ.-pieces

Wall Type 1 Interior insulation

Διάσταση Μόνωσης - Insulation (X)	Profile A	Profile B
100mm	S77082	S77020
120mm	S77024	S77021
140mm	S77081	S77022
160mm	S77025	S77023
180mm	S77084	S77089
200mm	S77026	S77083

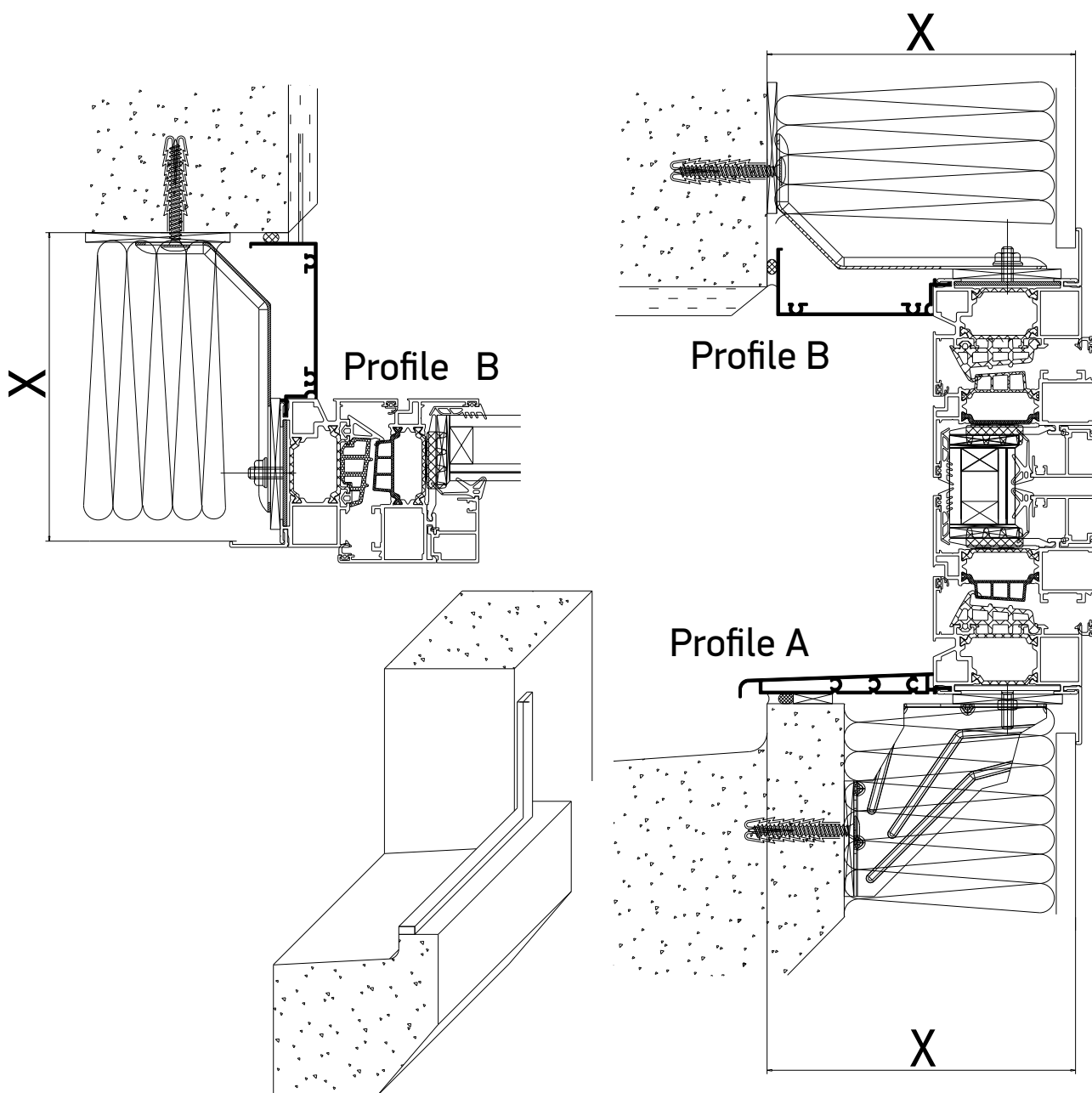

Wall Type 2 Interior insulation

Διάσταση Μόνωσης - Insulation (X)	Profile A	Profile B
100mm	S77081	S77020
120mm	S77025	S77021
140mm	S77084	S77022
160mm	S77026	S77023

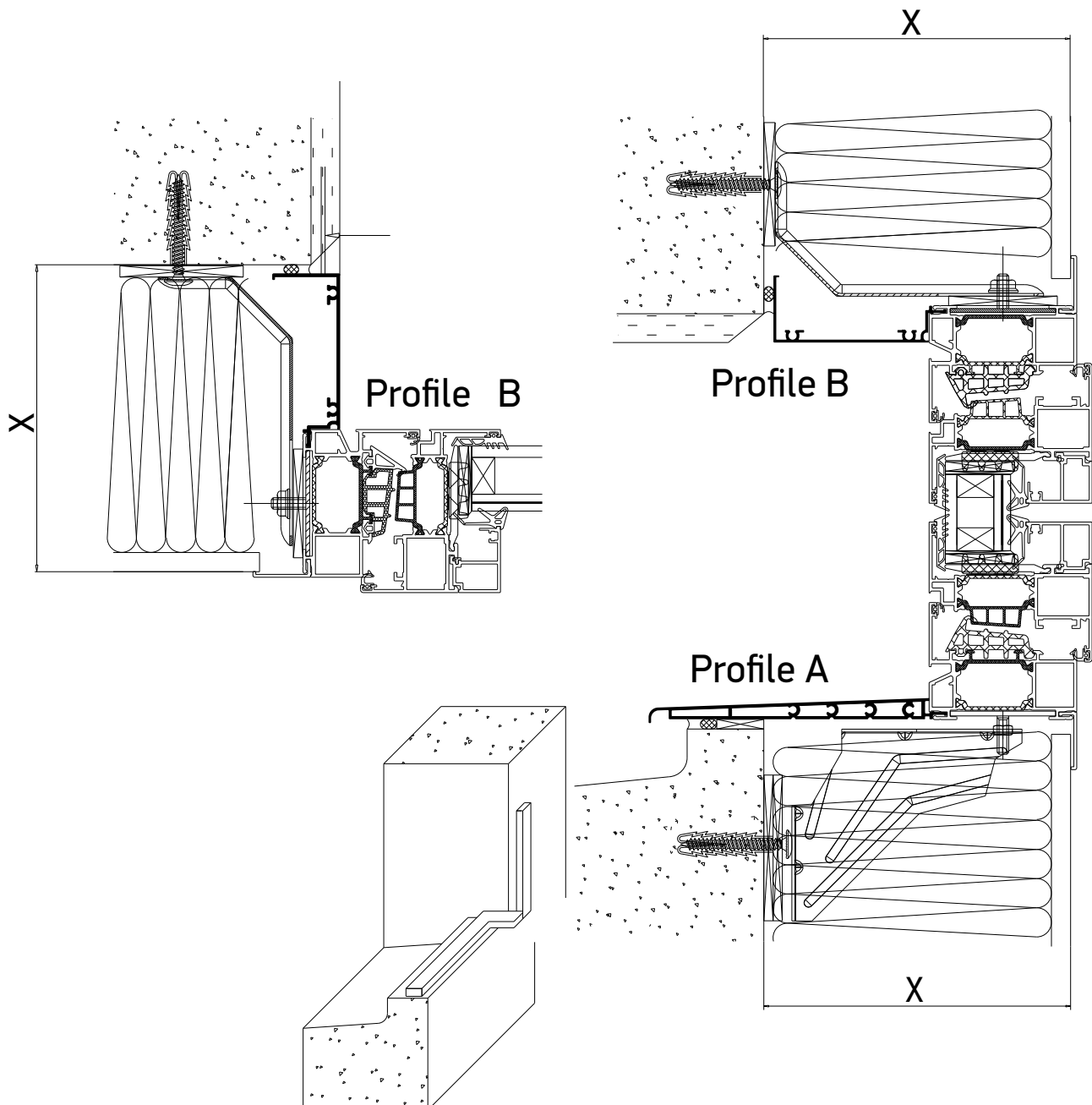

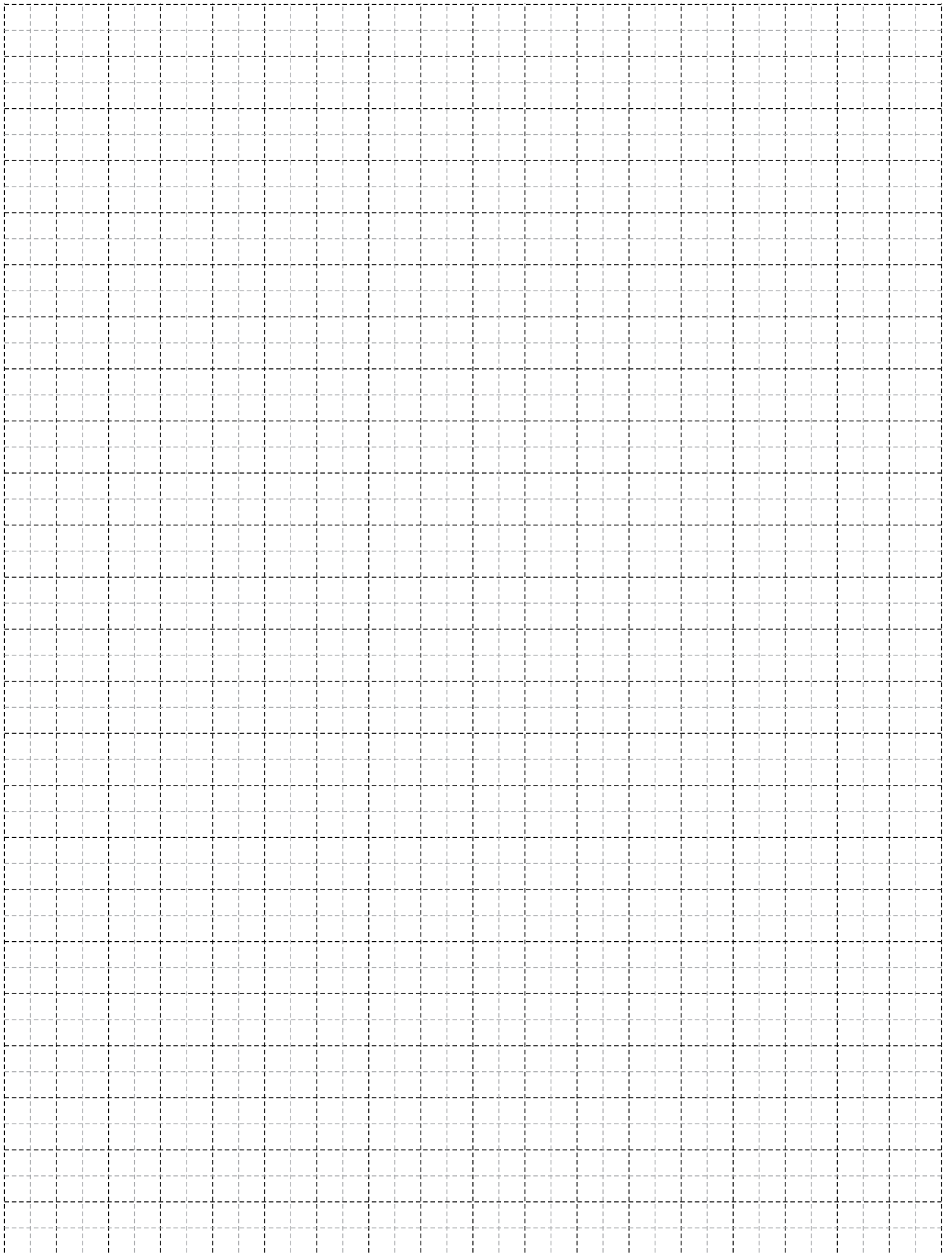

Υαλώσεις

Glazings

Οι λίστες υάλωσης που παρέχονται σε αυτόν τον τεχνικό κατάλογο έχουν μοντελοποιηθεί βάσει των σχεδίων των συστημάτων της ALUMIL και των αντίστοιχων σχεδίων των ελαστικών (σφηνών) σε συνδυασμό με πραγματικούς ελέγχους εφαρμογής. Παρόλα αυτά, συστήνεται ο τοποθετητής των υαλοπινάκων να ελέγχει πάντα το μέγεθος του εσωτερικού ελαστικού (σφήνα) στο πραγματικό κούφωμα, έτσι ώστε να γίνεται η σωστή επιλογή του κωδικού του ελαστικού. Είναι πιθανό, ο κωδικός που θα επιλεγεί για το πραγματικό κούφωμα να διαφέρει ελαφρώς από τον κωδικό του πίνακα υαλώσεων λόγω παραγόντων όπως, το πραγματικό πλάτος υάλωσης που μπορεί να διαφέρει από το ονομαστικό, οι ανοχές των προφίλ και των ελαστικών, η ηλεκτροστατική βαφή / ανοδίωση, η τοποθέτηση του υαλοπίνακα στο εργοστάσιο ή στο έργο, κλπ.



Glazing lists provided in this catalogue have been formulated according to the 2D sections of our systems and the drawings of the individual gaskets combined with real application tests. It is however advisable that the IGU installer always applies the wedge gasket on the glazed frames in order to select the proper ALUMIL code, which in some cases might deviate slightly from the given glazing list in this catalog. Factors which might contribute to this deviation are the actual IGU width which might differ from the nominal one, profile and gasket tolerances, powder coating or anodizing treatments, IGU installation at workshop or on site, etc.

Για γέμιση **73mm** For **73mm** infill

S77510

S77544

S77870

73mm Infill			
Glazing mm	EPDM		Glazing Beads Square
	Outer Gasket	Inner Gasket	
			
60	2000686001	2000900301	S60689
59	2000686001	2000900401	
58	2000686001	2000900501	
57	2000686001	2000900601	
56	2000686001	2000900301	S60697
55	2000686001	2000900401	
54	2000686001	2000900501	
53	2000686001	2000900601	
52	2000686001	2000900301	S60437
51	2000686001	2000900401	
50	2000686001	2000900501	
49	2000686001	2000900601	
48	2000686001	20009002-01	S60449
47	2000686001	2000900301	
46	2000686001	2000900401	
45	2000686001	2000900501	
44	2000686001	2000900601	
43	2000686001	2000900301	S60439
42	2000686001	2000900401	
41	2000686001	2000900501	
40	2000686001	2000900601	
39	2000686001	2000900301	S60435
38	2000686001	2000900401	
37	2000686001	2000900501	
36	2000686001	2000900601	
35	2000686001	2000900301	S60431
34	2000686001	2000900401	
33	2000686001	2000900501	
32	2000686001	2000900601	
31	2000686001	2000900301	S60433
30	2000686001	2000900401	
29	2000686001	2000900501	
28	2000686001	2000900601	
27	2000686001	2000900301	S60440
26	2000686001	2000900401	
25	2000686001	2000900501	
24	2000686001	2000900601	

73mm

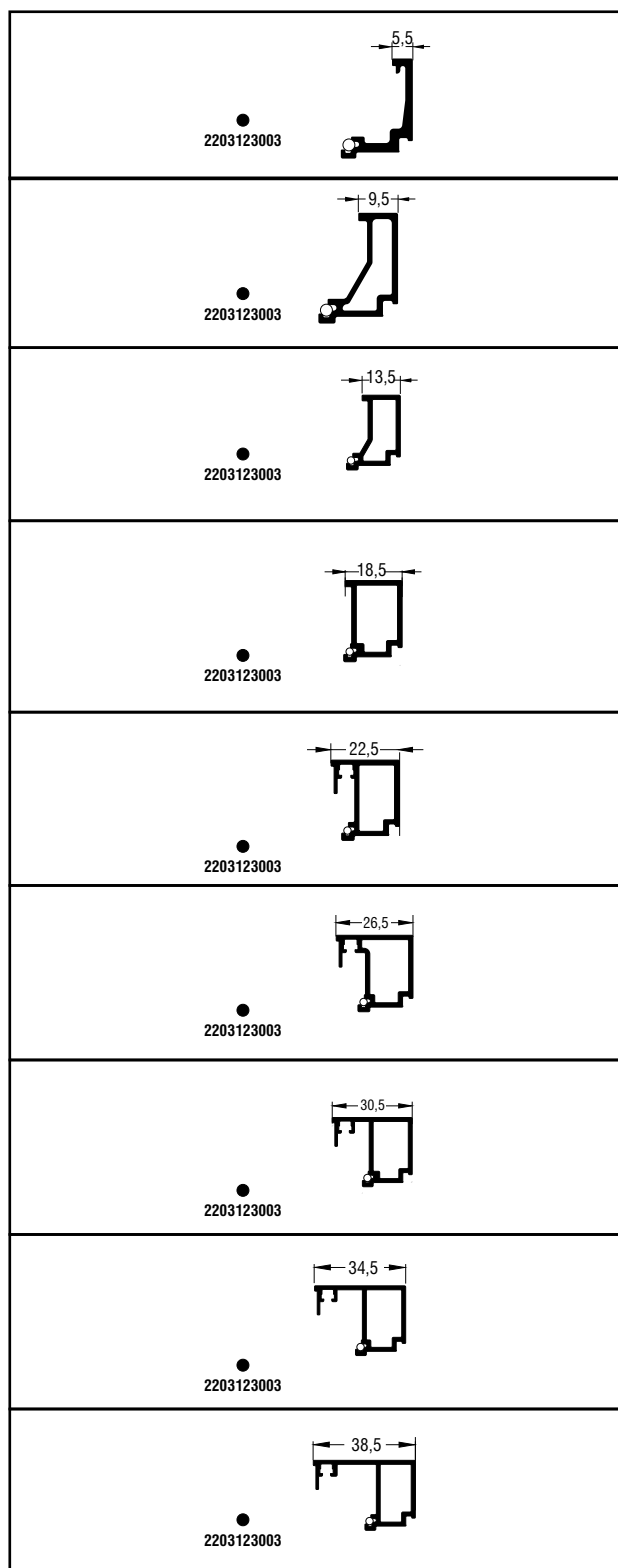



Για γέμιση **73mm** For **73mm** infill

S77510

S77544

S77870

73mm Infill			
Glazing mm	EPDM		Glazing Beads Square
	Outer Gasket	Inner Gasket	
			
60	2000686001	2000900301	S60689
59	2000686001	2000900401	
58	2000686001	2000900501	
57	2000686001	2000900601	
56	2000686001	2000900301	S60697
55	2000686001	2000900401	
54	2000686001	2000900501	
53	2000686001	2000900601	
52	2000686001	2000900301	S60312
51	2000686001	2000900401	
50	2000686001	2000900501	
49	2000686001	2000900301	S60484
48	2000686001	2000900401	
47	2000686001	2000900301	S60451
46	2000686001	2000900401	
45	2000686001	2000900301	S60485
44	2000686001	2000900401	
43	2000686001	2000900301	S60452
42	2000686001	2000900401	
41	2000686001	2000900301	S60486
40	2000686001	2000900401	
39	2000686001	2000900301	S60453
38	2000686001	2000900401	
37	2000686001	2000900301	S60487
36	2000686001	2000900401	
35	2000686001	2000900301	S60454
34	2000686001	2000900401	
33	2000686001	2000900301	S60488
32	2000686001	2000900401	
31	2000686001	2000900301	S60455
30	2000686001	2000900401	
29	2000686001	2000900301	S60489
28	2000686001	2000900401	
27	2000686001	2000900301	S60460
26	2000686001	2000900401	
25	2000686001	2000900301	S60490
24	2000686001	2000900401	

73mm

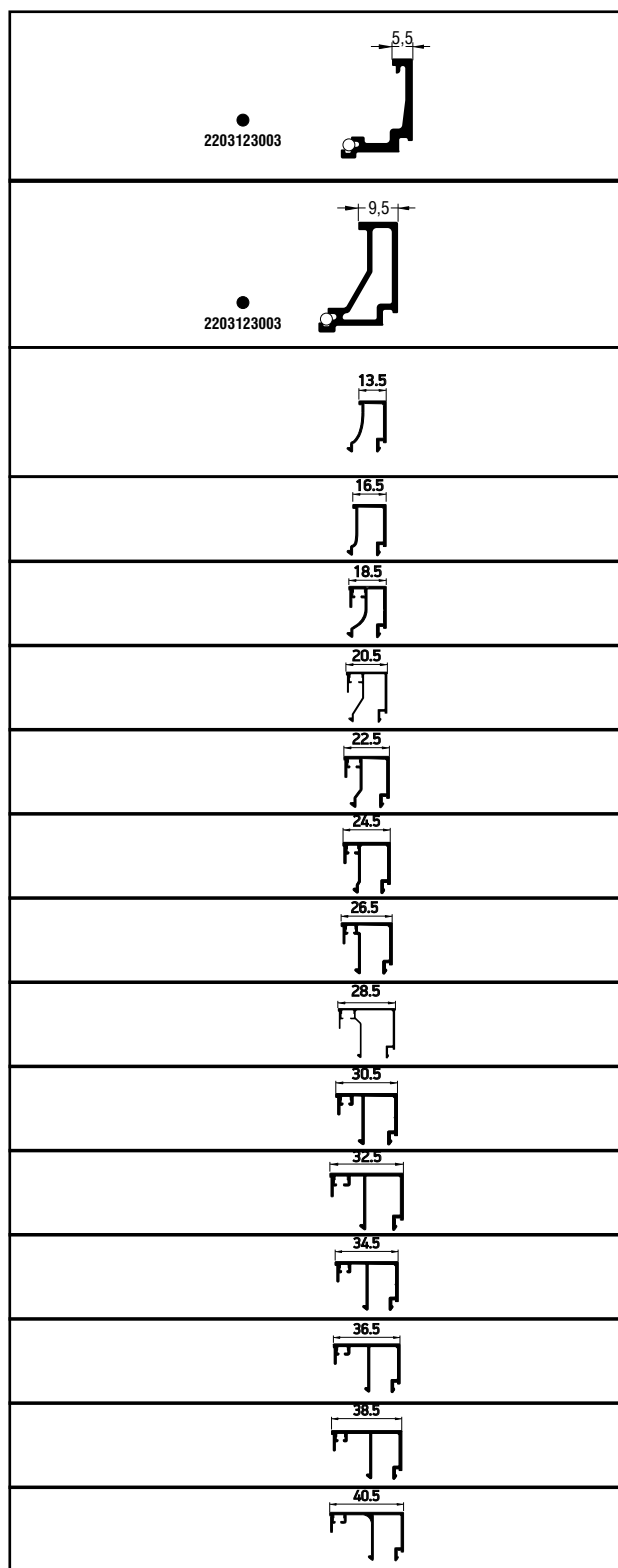



Για γέμιση **73mm** For **73mm** infill

S77510

S77544

S77870

73mm Infill			
Glazing mm	EPDM-CE		Glazing Beads Square
	Outer Gasket	Inner Gasket	
			
59	2007000503	2001115702	S60689
58	2007000503	2001115501	
57	2007000503	2001115501	
56	2007000503	2001115702	S60697
55	2007000503	2001115702	
54	2007000503	2001115501	
53	2007000503	2001115501	
52	2007000503	2001115702	S60437
51	2007000503	2001115702	
50	2007000503	2001115501	
49	2007000503	2001115501	
48	2007000503	2001115602	
47	2007000503	2001115702	S60449
46	2007000503	2001115702	
45	2007000503	2001115501	
44	2007000503	2001115501	
43	2007000503	2001115702	S60439
42	2007000503	2001115702	
41	2007000503	2001115501	
40	2007000503	2001115501	
39	2007000503	2001115702	S60435
38	2007000503	2001115702	
37	2007000503	2001115501	
36	2007000503	2001115501	
35	2007000503	2001115702	S60431
34	2007000503	2001115702	
33	2007000503	2001115501	
32	2007000503	2001115501	
31	2007000503	2001115702	S60433
30	2007000503	2001115702	
29	2007000503	2001115501	
28	2007000503	2001115501	
27	2007000503	2001115702	S60440
26	2007000503	2001115702	
25	2007000503	2001115501	
24	2007000503	2001115501	

73mm EPDM-CE

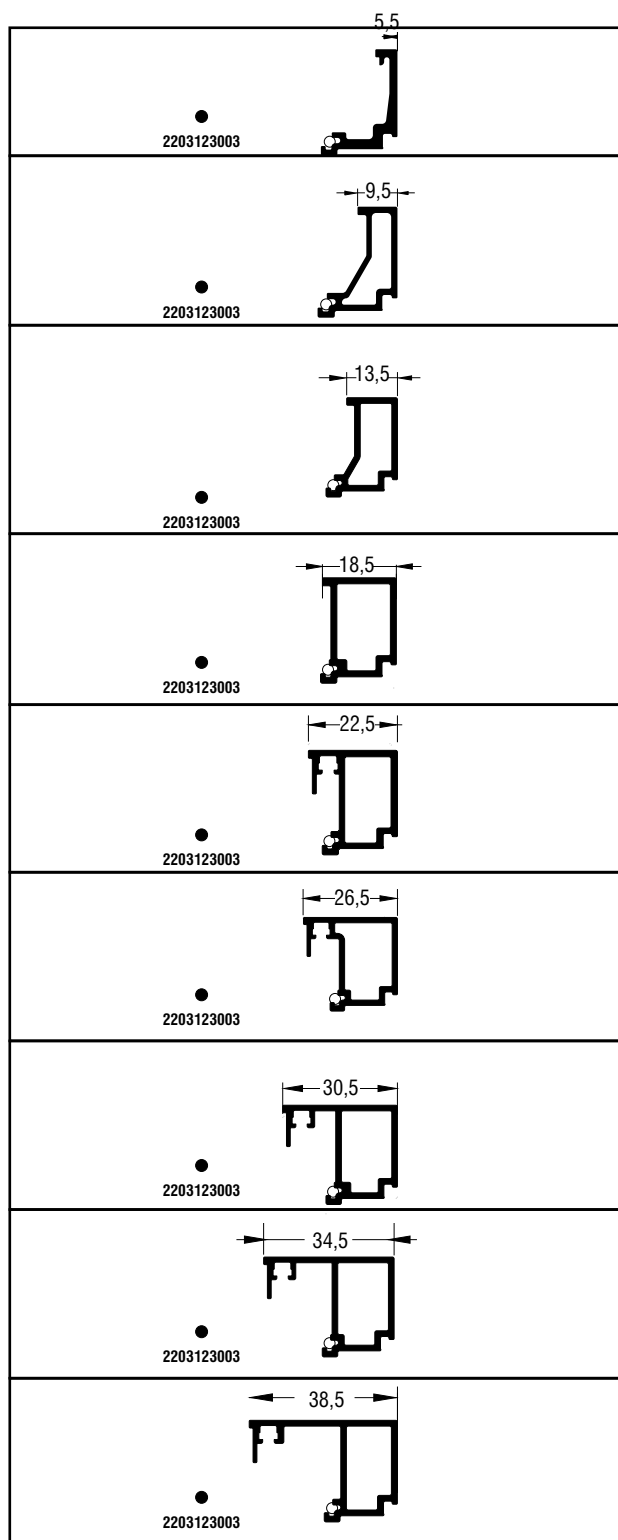



Για γέμιση **81mm** For **81mm** infill

S77976

S77936

S77938

S77972

81mm Infill			
Glazing mm	EPDM		Glazing Beads Square
	Outer Gasket	Inner Gasket	
			
68	2000686001	2000900301	S60689
67	2000686001	2000900401	
66	2000686001	2000900501	
65	2000686001	2000900601	
64	2000686001	2000900301	S60697
63	2000686001	2000900401	
62	2000686001	2000900501	
61	2000686001	2000900601	
60	2000686001	2000900301	S60437
59	2000686001	2000900401	
58	2000686001	2000900501	
57	2000686001	2000900601	
56	2000686001	20009002-01	S60449
55	2000686001	2000900301	
54	2000686001	2000900401	
53	2000686001	2000900501	
52	2000686001	2000900601	S60439
51	2000686001	2000900301	
50	2000686001	2000900401	
49	2000686001	2000900501	
48	2000686001	2000900601	S60435
47	2000686001	2000900301	
46	2000686001	2000900401	
45	2000686001	2000900501	
44	2000686001	2000900601	S60431
43	2000686001	2000900301	
42	2000686001	2000900401	
41	2000686001	2000900501	
40	2000686001	2000900601	S60433
39	2000686001	2000900301	
38	2000686001	2000900401	
37	2000686001	2000900501	
36	2000686001	2000900601	S60440
35	2000686001	2000900301	
34	2000686001	2000900401	
33	2000686001	2000900501	
32	2000686001	2000900601	

81mm

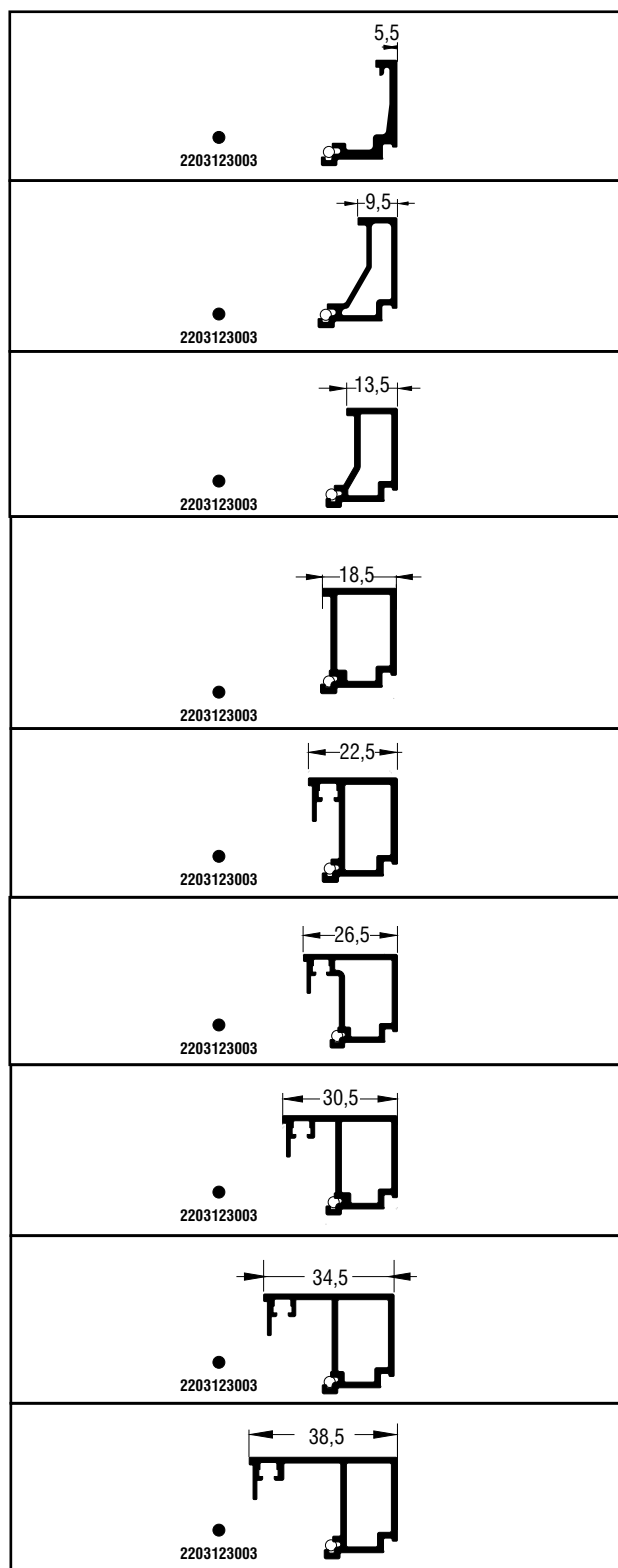



Για γέμιση **81mm** For **81mm** infill

S77976

S77936

S77938

S77972

81mm Infill			
Glazing mm	EPDM		Glazing Beads Square
	Outer Gasket	Inner Gasket	
			
68	2000686001	2000900301	S60689
67	2000686001	2000900401	
66	2000686001	2000900501	
65	2000686001	2000900601	
64	2000686001	2000900301	S60697
63	2000686001	2000900401	
62	2000686001	2000900501	
61	2000686001	2000900601	
60	2000686001	2000900301	S60312
56	2000686001	2000900401	
58	2000686001	2000900501	
57	2000686001	2000900301	S60484
56	2000686001	2000900401	
55	2000686001	2000900301	S60451
54	2000686001	2000900401	
53	2000686001	2000900301	S60485
52	2000686001	2000900401	
51	2000686001	2000900301	S60452
50	2000686001	2000900401	
49	2000686001	2000900301	S60486
48	2000686001	2000900401	
47	2000686001	2000900301	S60453
46	2000686001	2000900401	
45	2000686001	2000900301	S60487
44	2000686001	2000900401	
43	2000686001	2000900301	S60454
42	2000686001	2000900401	
41	2000686001	2000900301	S60488
40	2000686001	2000900401	
39	2000686001	2000900301	S60455
38	2000686001	2000900401	
37	2000686001	2000900301	S60489
36	2000686001	2000900401	
35	2000686001	2000900301	S60460
34	2000686001	2000900401	
33	2000686001	2000900301	S60490
32	2000686001	2000900401	

81mm

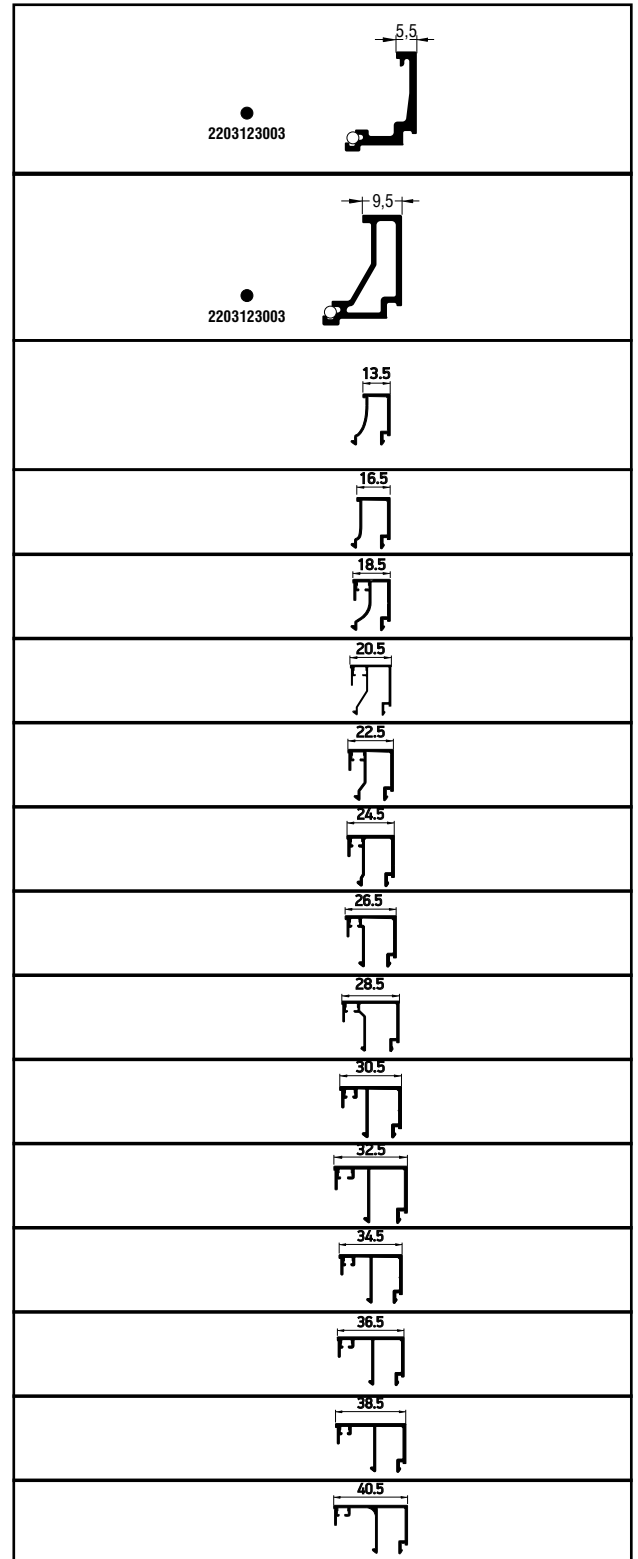



Για γέμιση **81mm** For **81mm** infill

S77976











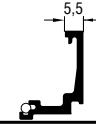

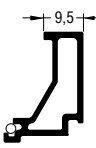

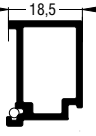

S77936

S77938

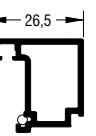
S77972

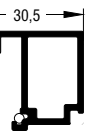
81mm Infill			
Glazing mm	EPDM		Glazing Beads Square
	Outer Gasket	Inner Gasket	
			
67	2007000503	2001115702	S60689
66	2007000503	2001115501	
65	2007000503	2001115501	
64	2007000503	2001115702	S60697
63	2007000503	2001115702	
62	2007000503	2001115501	
61	2007000503	2001115501	
60	2007000503	2001115702	S60437
59	2007000503	2001115702	
58	2007000503	2001115501	
57	2007000503	2001115501	
56	2007000503	2001115602	
55	2007000503	2001115702	S60449
54	2007000503	2001115702	
53	2007000503	2001115501	
52	2007000503	2001115501	
51	2007000503	2001115702	S60439
50	2007000503	2001115702	
49	2007000503	2001115501	
48	2007000503	2001115501	
47	2007000503	2001115702	S60435
46	2007000503	2001115702	
45	2007000503	2001115501	
44	2007000503	2001115501	
43	2007000503	2001115702	S60431
42	2007000503	2001115702	
41	2007000503	2001115501	
40	2007000503	2001115501	
39	2007000503	2001115702	S60433
38	2007000503	2001115702	
37	2007000503	2001115501	
36	2007000503	2001115501	
35	2007000503	2001115702	S60440
34	2007000503	2001115702	
33	2007000503	2001115501	
32	2007000503	2001115501	

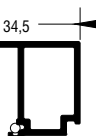
81mm EPDM-CE

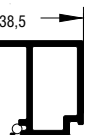
	
2203123003	
	
2203123003	
	
2203123003	
	
2203123003	
	
2203123003	
	
2203123003	
	
2203123003	
	
2203123003	
	
2203123003	

Υαλώσεις για κρυφά φύλλα - Glazings for hidden sashes

Υάλωση 28mm Περιμετρικός μηχανισμός

Glazing 28mm EURONUT

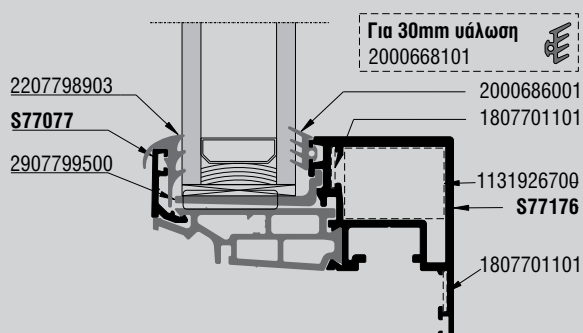

Υάλωση 28mm Μηχανισμός Αλουμινίου

Glazing 28mm CAMERA EUROPEAN

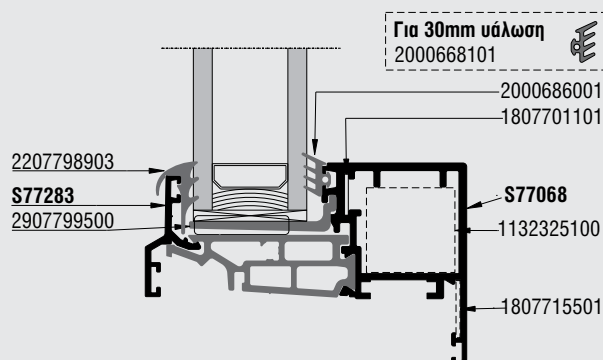

Υάλωση 45mm Περιμετρικός μηχανισμός

Glazing 45mm EURONUT

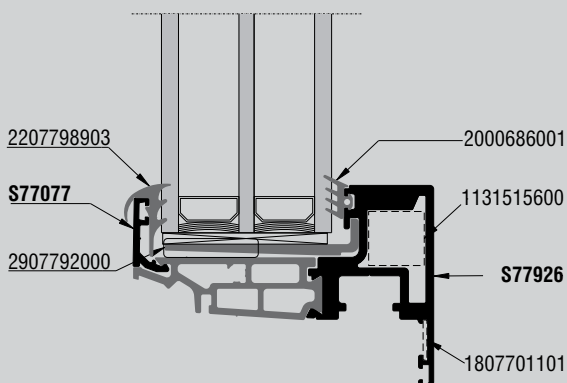

Υάλωση 45mm Μηχανισμός Αλουμινίου

Glazing 45mm CAMERA EUROPEAN

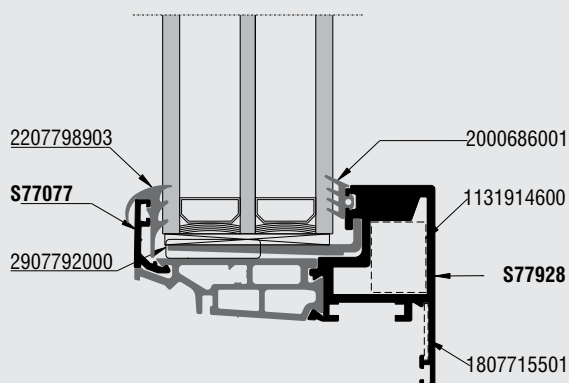

 **Τακάκια θέσης Filling spaces**

* 2907793600 πολυαμίδιο polyamide

 **Τακάκια βάρους υάλωσης Glassload support and frame squariness**

* 2906700100 αλουμίνιο aluminium

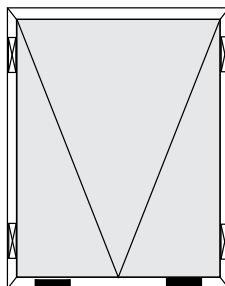
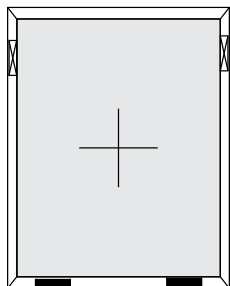

* μόνο για σταθερά 2907700500
πολυαμίδιο polyamide

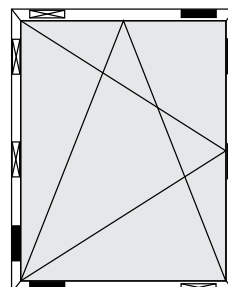
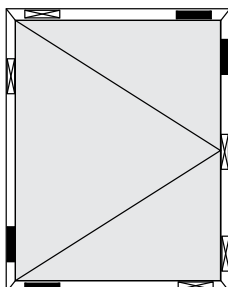
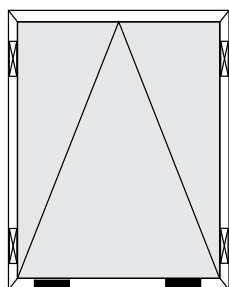

Τοποθέτηση εξωτερικού ελαστικού υάλωσης Exterior glazing gasket

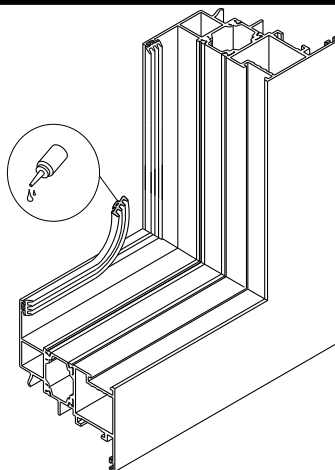

Τοποθέτηση εσωτερικού ελαστικού υάλωσης Interior glazing gasket

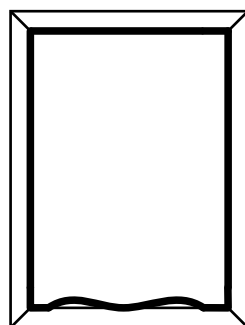
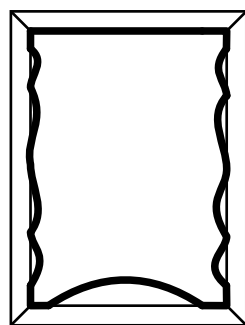
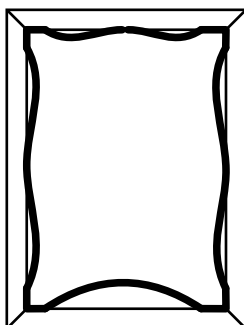
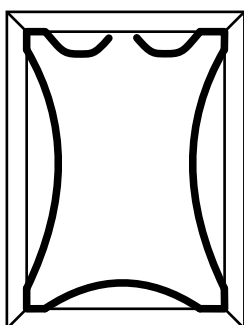

Κόλληση τζαμιού κρυφού φύλλου - Hidden Sash glazing installation

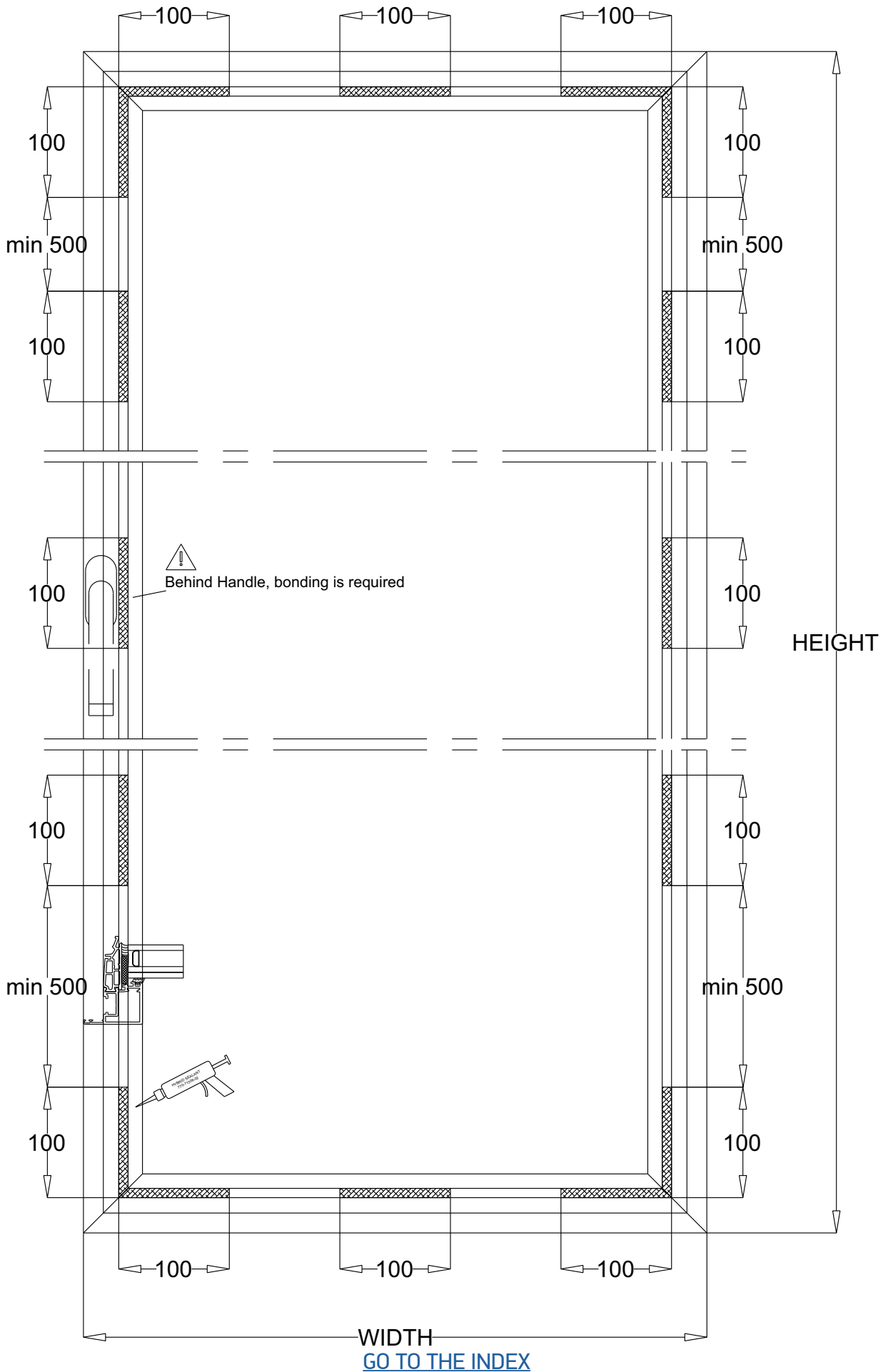

Κόλληση τζαμιού κρυφού φύλλου - Hidden Sash glazing installation

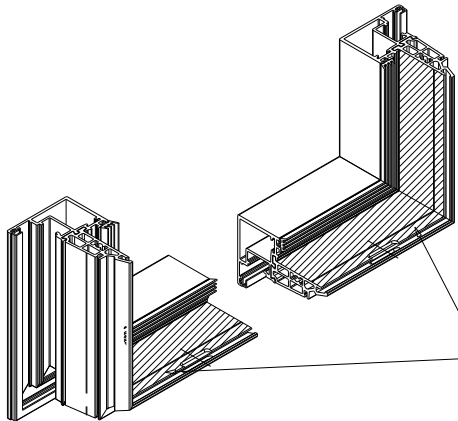

Clear surface with alcohol prior to glass installation and bonding

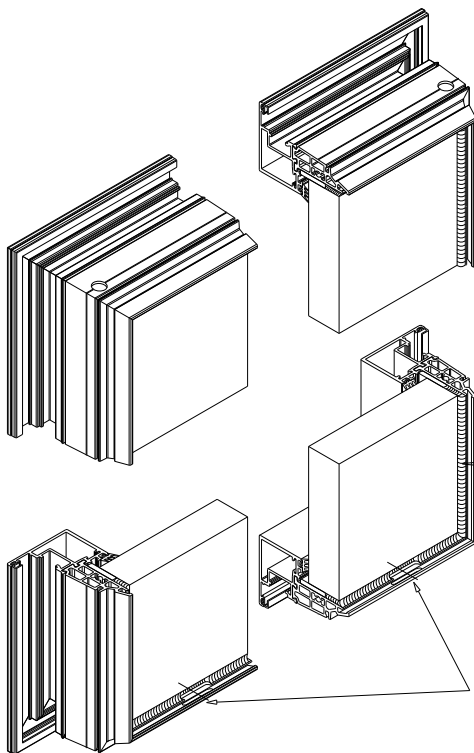
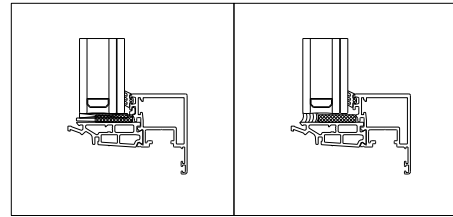

HYBRID SEALANT
7707130602



Make sure glue bonding does not clog the dripping holes

Glass bonding directive affects all the listed sash profiles

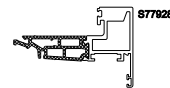

S77028

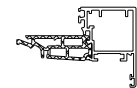

S77086

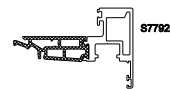

S77026

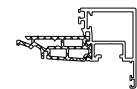

S77176

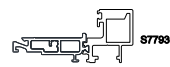

S77030

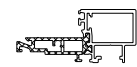

S77178

1. When Sash weight $\leq 60\text{kg}$ then no bonding is required

2. When Sash weight $> 60\text{kg}$ then bonding is required
100mm@every corner AND rep. 100mm @max 500mm

**Corners are screwed together on top and bottom pieces with ST4.8x25mm Panhead Screws

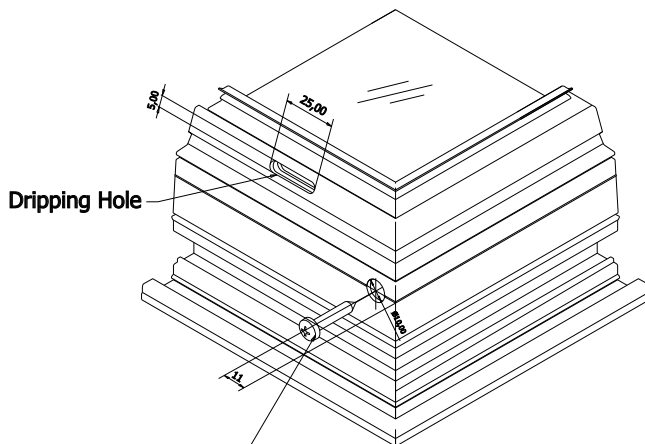

Dripping Hole

EX-7982124825
ISO 7049 - ST 4,8 x 25 - P - H.ipt
@TOP AND BOTTOM EACH CORNER

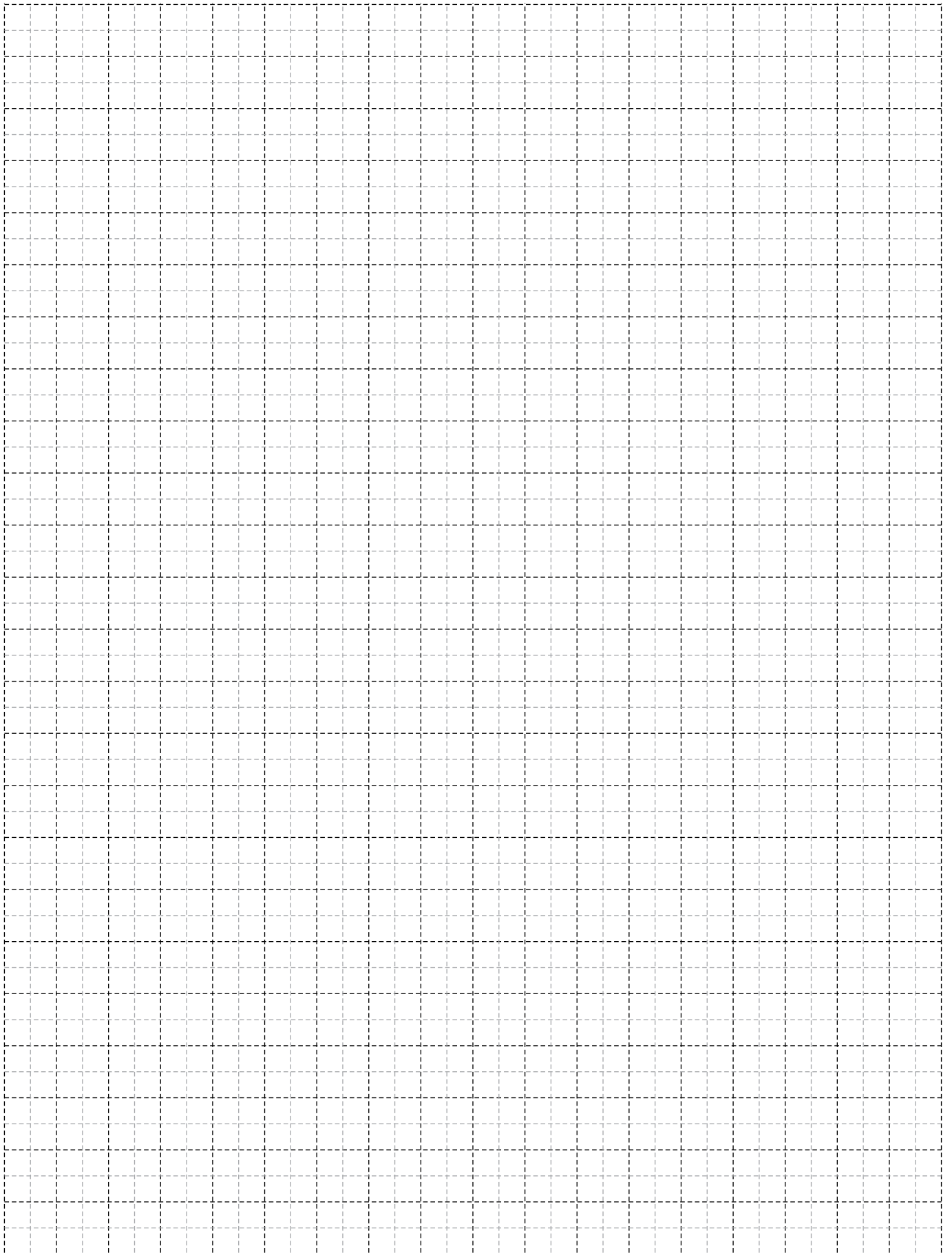

A large decorative graphic on the left side of the page consists of several overlapping diagonal stripes in shades of yellow and orange, extending from the top left towards the bottom right.

Γενικές Κατεργασίες General Milling-Tooling Operations

Σύνδεση με Βίδα ή Καρφί - Connecting profiles with Screw or Nail

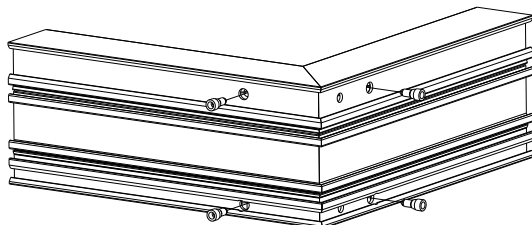

Σύνδεση των προφίλ με Βίδα ή Καρφί
Connect the profiles with Screw OR Nail

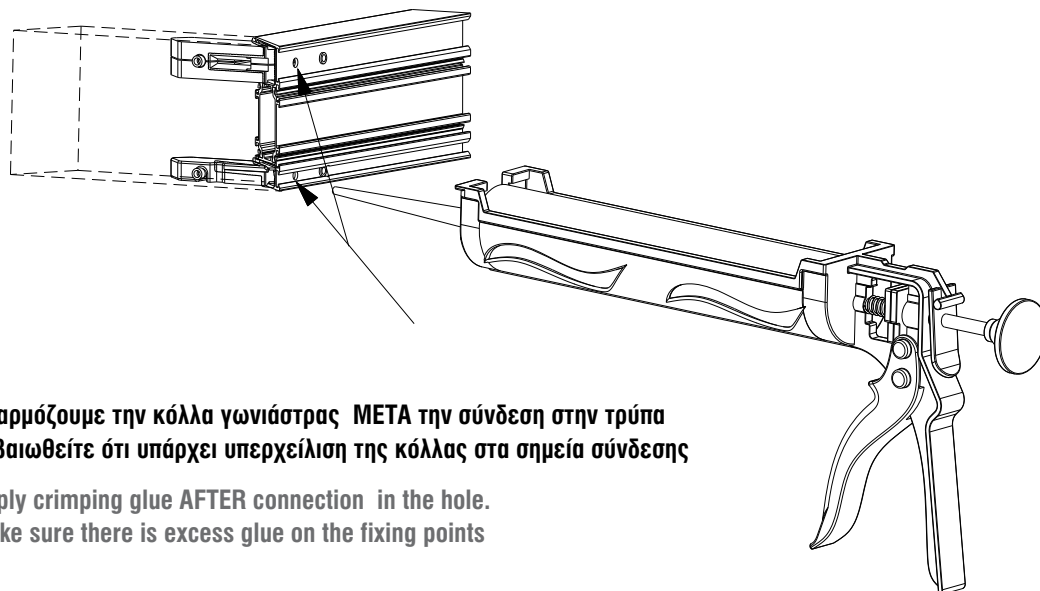
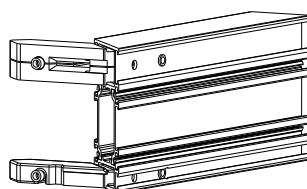

**Εφαρμόζουμε την κόλλα γωνιάστρας ΜΕΤΑ την σύνδεση στην τρύπα
Βεβαιωθείτε ότι υπάρχει υπερχείλιση της κόλλας στα σημεία σύνδεσης**

**Apply crimping glue AFTER connection in the hole.
Make sure there is excess glue on the fixing points**

Σύνδεση με Γωνιάστρα - Connecting profiles with Crimping

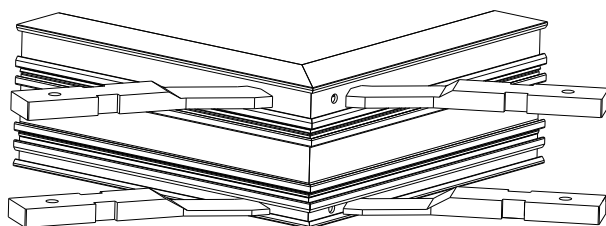

Μαχίρια για γωνιάστρες
Crimp profiles with Knifes

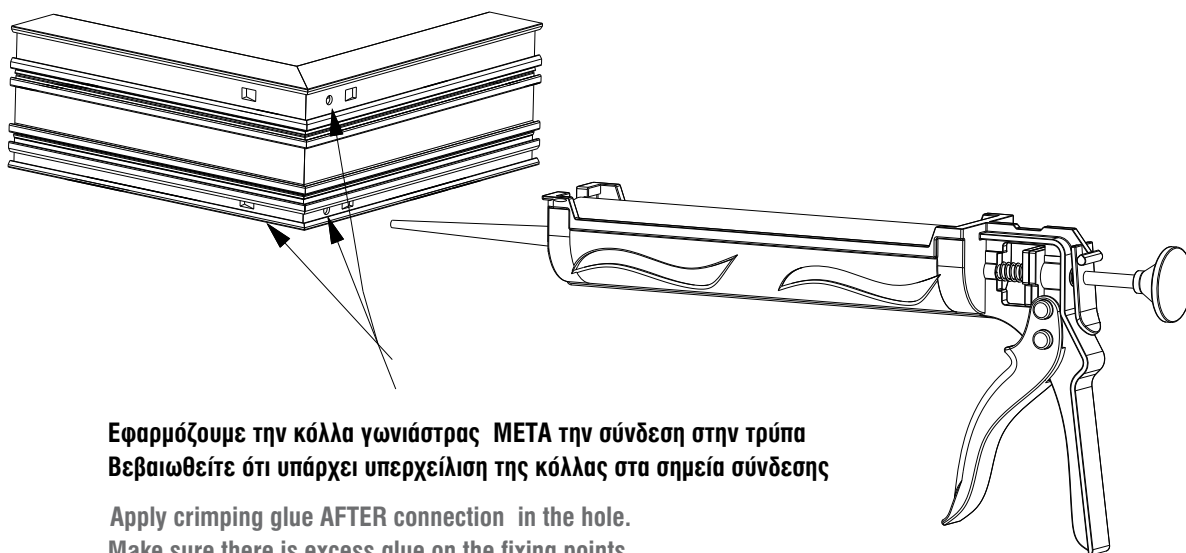

Εφαρμόζουμε την κόλλα γωνιάστρας META την σύνδεση στην τρύπα
Βεβαιωθείτε ότι υπάρχει υπερχείλιση της κόλλας στα σημεία σύνδεσης

Apply crimping glue AFTER connection in the hole.
Make sure there is excess glue on the fixing points

Μαχαίρια γωνιάστρας για Κάσες - Crimping Knives for Frames

PROFILE	CORNER	CRIMPING KNIFE
S77508	1405852000	8517700300
	1405828000	8517700100
	1131310100	8510200300
	1131319600	8510200700
S77510	1405853000	8517700300
	1405829000	8517700100
	1132310000	8510200300
	1132319600	8510200700
S77514	1405854000	8517700300
	1405830000	8517700100
	1133310200	8510200300
	1133319600	8510200700
S77814	1134310200	8510200300
	1134319400	8510200700

PROFILE	CORNER	CRIMPING KNIFE
S77709	1405853000	8517700300
	1405829000	8517700100
	1132310000	8510200300
	1132319600	8510200700
S77886	1136110200	8510200300
	1136119600	8510200700
S77076	1405854000	8517700300
	1405830000	8517700100
	1133310200	8510200300
	1133319600	8510200700
S77906	1137510200	8510200300
	1137519600	8510200700
S77908	1405820000	8517700300
	1405828000	8517700100
	1131310100	8510200300
	1131319600	8510200700

Μαχαίρια γωνιάστρας για Φύλλα - Crimping Knives for Sashes

PROFILE	CORNER	CRIMPING KNIFE
S77976	1657711600	8510200300
	1405831000	8517700100
	1657711600	8510200300
	1131327400	8510200700
S77936	1657711600	8510277000
	1405832000	8517700100
	1657711600	8510277000
	1131926200	8510200700
S77544	1657711600	8510277000
	1405832000	8517700100
	1657711600	8510277000
	1131926200	8510200700
S77870	1657711600	8510200300
	1405831000	8517700100
	1657711600	8510200300
	1131327400	8510200700

PROFILE	CORNER	CRIMPING KNIFE
S77972	1657732600	8510200300
	1133327000	8510200700
S77829	1657747400	8510200300
	1134325800	8510200700
S77938	1657732600	8510277000
	1134327000	8510200700
S77904	1657711600	8510200300
	1405831000	8510200700
	1657711600	8510200300
	1131327400	8510200700
S77630	1132926400	8510200700
	1132310900	8510200300

Μαχαίρια γωνιάστρας για Κρυφά Φύλλα - Crimping Knives for Hidden Sashes

PROFILE	CORNER	CRIMPING KNIFE
S77176	1131926700	8510200700
S77178	1131926700	8510200700
S77068	1132325100	8510200700

PROFILE	CORNER	CRIMPING KNIFE
S77926	1131515600	8510200700
S77930	1131515600	8510200700
S77928	1131914600	8510200700

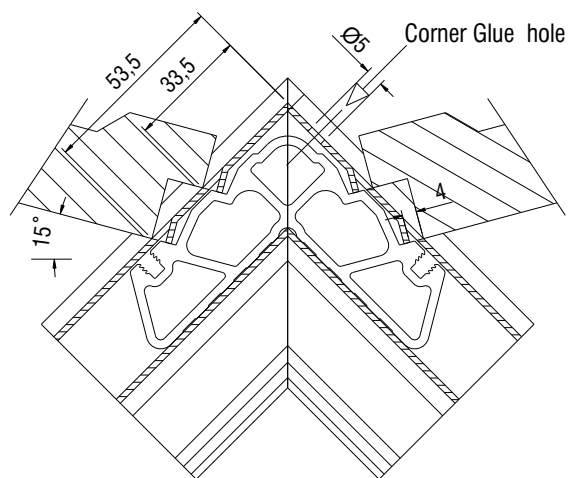
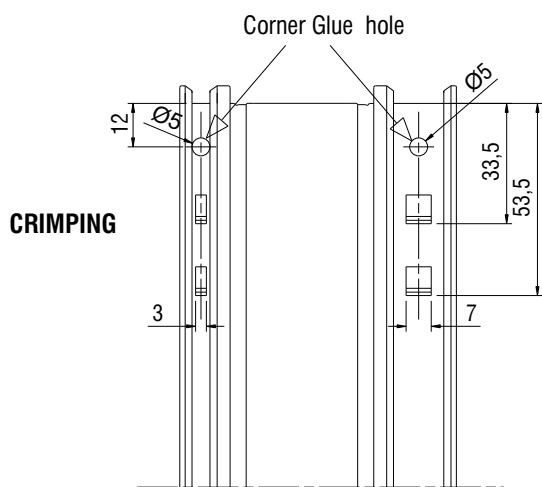

Κατεργασίες γωνιάστρας γωνιών τύπου 113 - 113 type crimping corner cleat machining

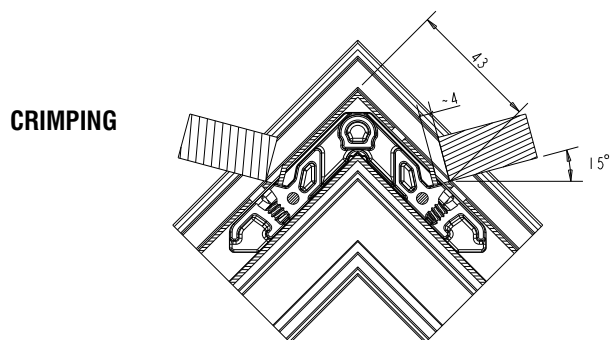

Κατεργασίες γωνιάστρας γωνιών τύπου 140 - 140 type crimping corner cleat machining





Κατεργασίες γωνιών τύπου 113 - 113 type corner cleat machining

	0100000133	SCREW M5X8
	4701183900	NAIL Ø4.5X7

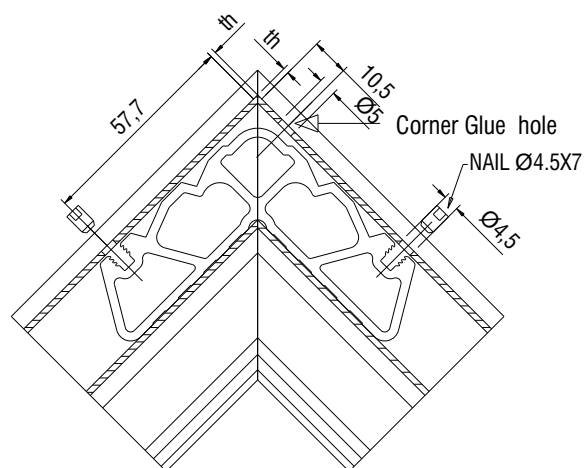
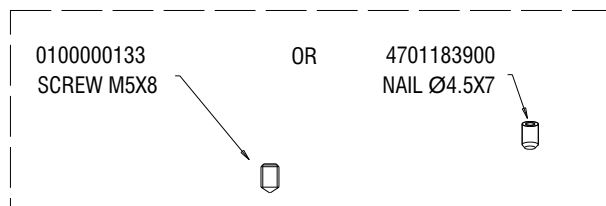
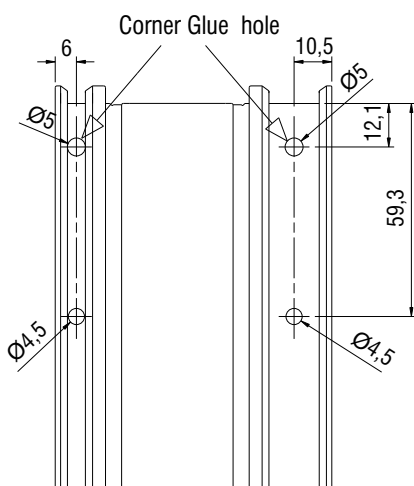
NAILING

 SCREWING



Κατεργασίες γωνιών τύπου 140 - 140 type corner cleat machining

	4705146000	SCREW 5X14-Ø6
	4700087000	NAIL Ø6X14

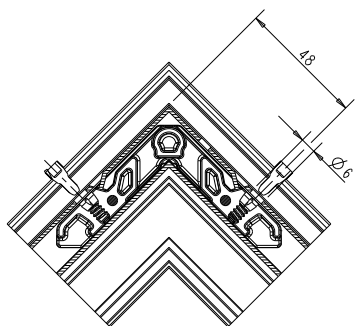
NAILING
4700087000
NAIL Ø6X14



OR

SCREWING
4705146000
SCREW 5X14-Ø6

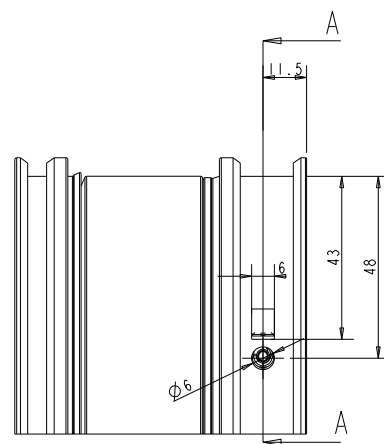
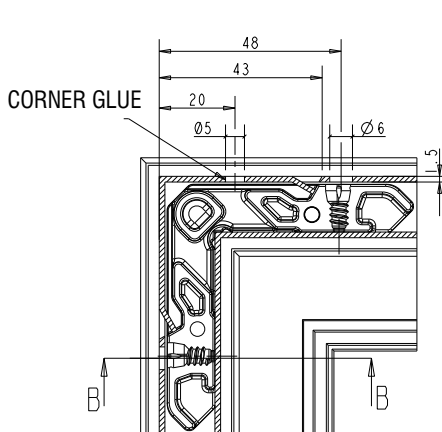
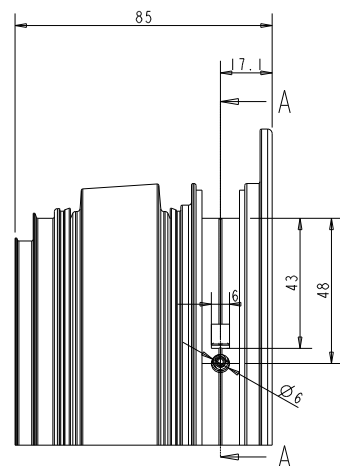
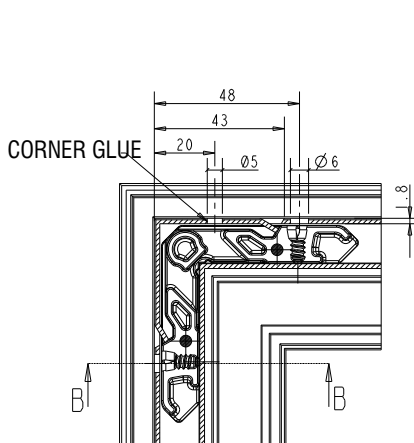
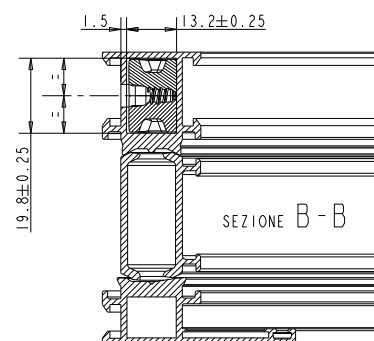
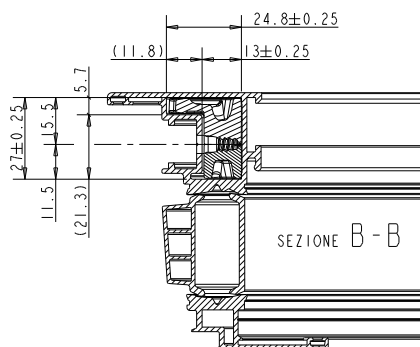
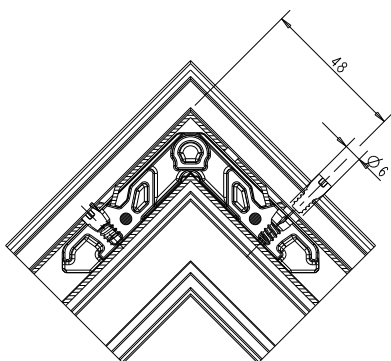

SEZIONE A - A
SCALA 1:1

Κατεργασίες γωνιών τύπου 165 - 165 type corner cleat machining

	<p>4707700500</p>	<p>NAIL Ø5X8.5</p>
---	-------------------	--------------------

NAILING

4707700500
NAIL Ø5X8,5

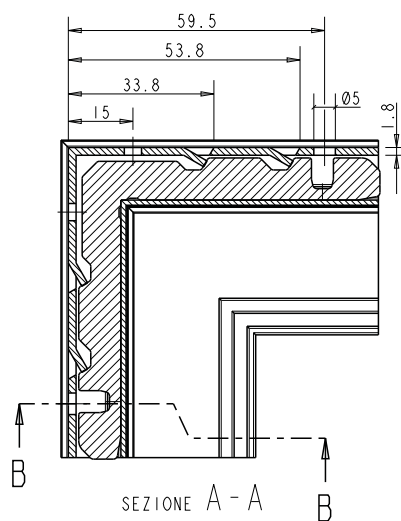
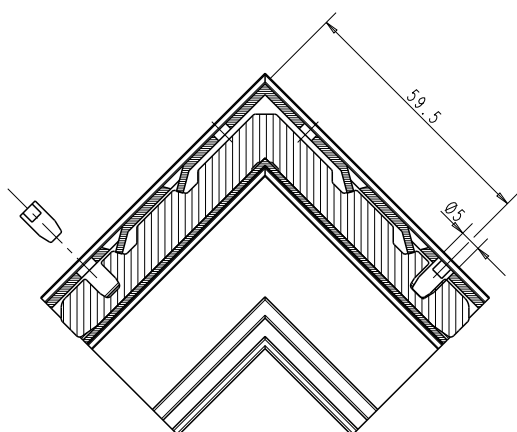

Αποροές | Drainage

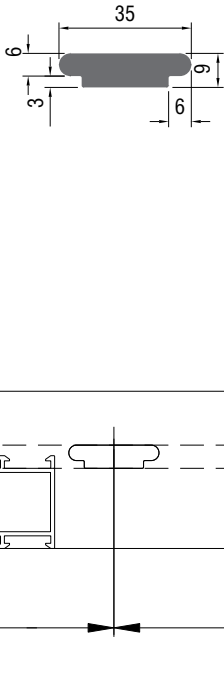
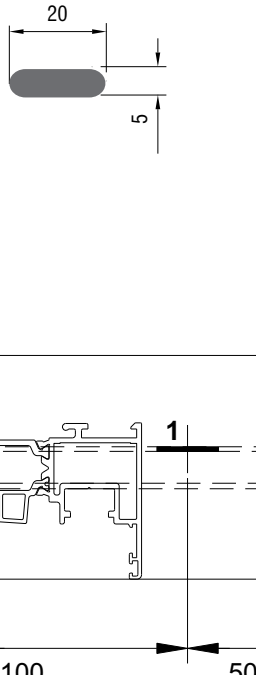
Πρεσάκι Punch press	Προφίλ Profile	
Κάσες - Frames 8002020100+8002020106 8003001000	S77508	
	S77510	
	S77514	
	S77814	
	S77886	
	S77906	
	S77908	
Φύλλα - Sashes 8003001000	S77976	
	S77870	
	S77972	
	S77936	
	S77544	
	S77938	

**FIXED FRAME WATER EVACUATION MILLINGS
ΚΑΤΕΡΓΑΣΙΕΣ ΑΠΟΡΡΟΗΣ ΣΤΑΘΕΡΟΥ ΠΛΑΙΣΙΟΥ**

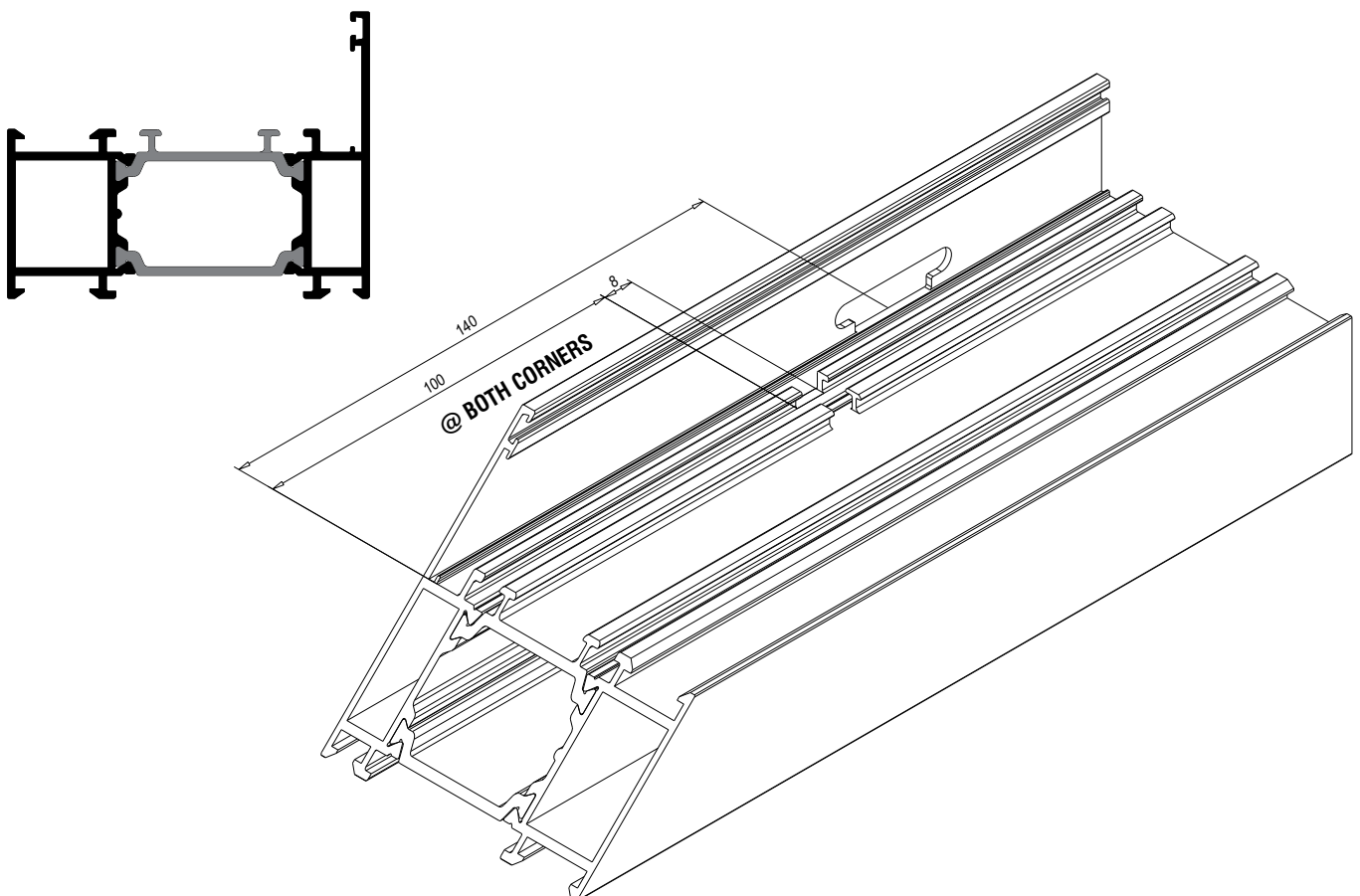

Κατεργασία λαβής | Handle milling operation

**Μηχανισμός χερουλιού 7,5mm
Handle mechanism 7,5 mm**

**Χαλύβδινος μηχανισμός 7,5mm
Steel mechanism 7,5mm**

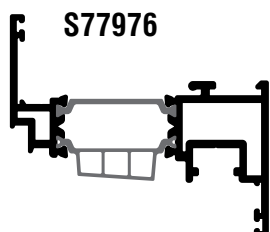

S77976

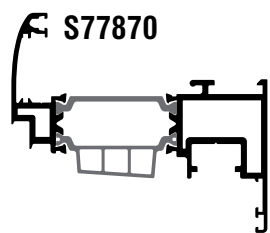

S77870

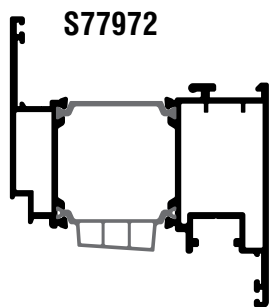

S77972

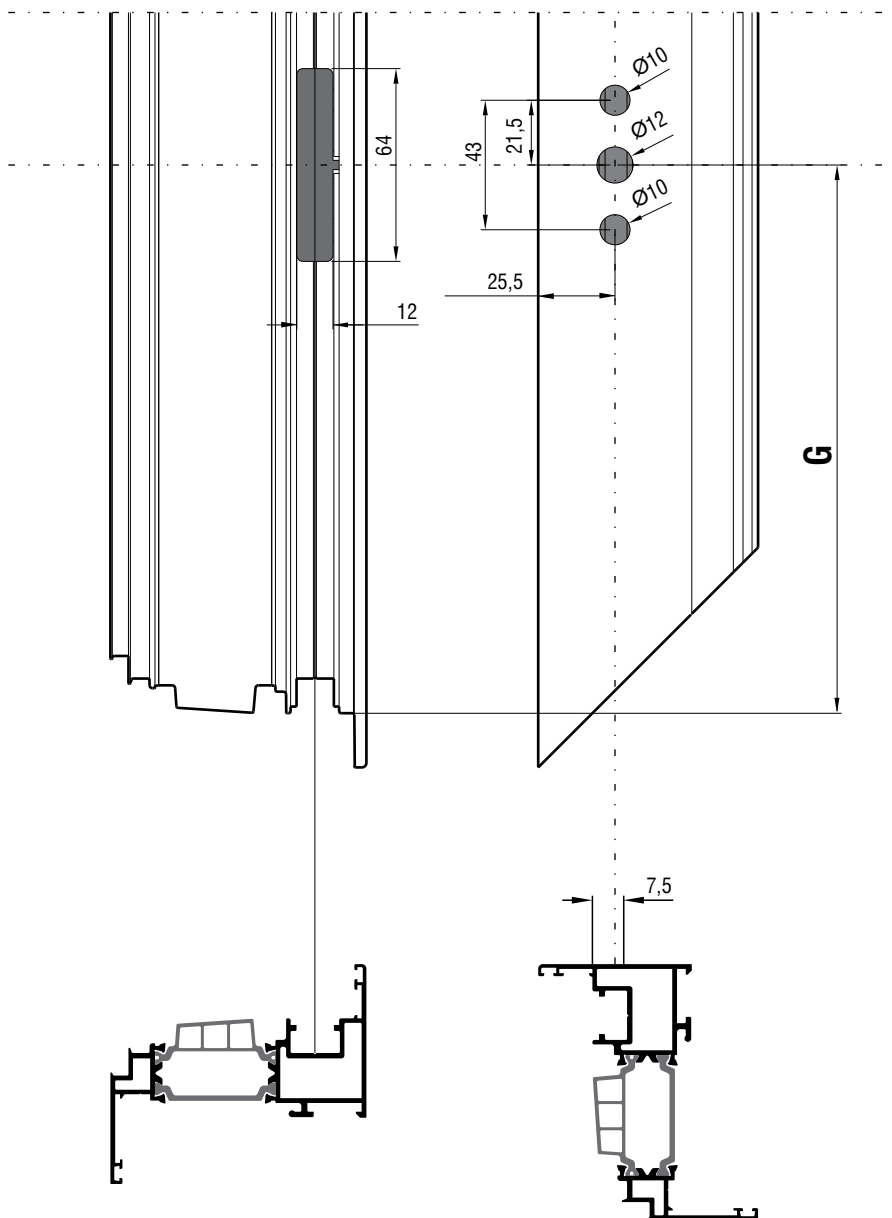

Ύψος χειρολαβής Handle height							
Για ύψος πατούρας φύλλου For sash groove height	*350-550mm	551-720mm	721-850mm	851-1100mm	1101-1350mm	1351-1850mm	1851-2350mm
Ύψος λαβής φύλλου (G) Sash handle height (G)	155mm	200mm	250mm	400mm	500mm	600mm	980mm

* SRW 280-400 , SRH 350-450

Χρησιμοποιείται η γωνία - only with corner transmission 416-23-800-00

Κατεργασία λαβής | Handle milling operation

**Μηχανισμός χερουλιού 15mm
Handle mechanism 15 mm**

**Χαλύβδινος μηχανισμός 15mm
Steel mechanism 15mm**

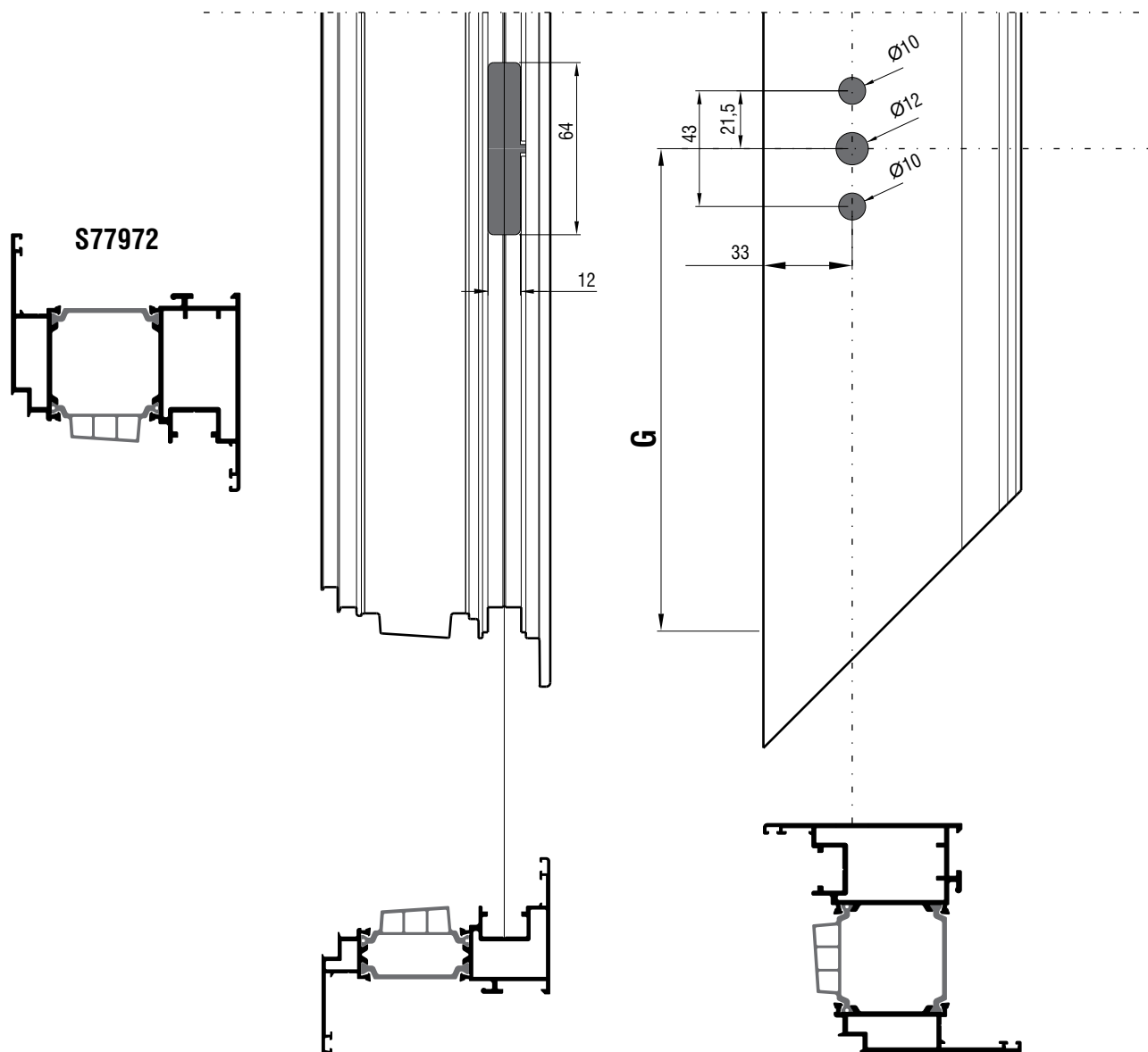

Κατεργασία λαβής | Handle milling operation

**Μηχανισμός χερουλιού 15mm
Handle mechanism 15 mm**

**Μηχανισμός European Groove AK8
European Groove Mechanism AK8**

Gmin = 245mm

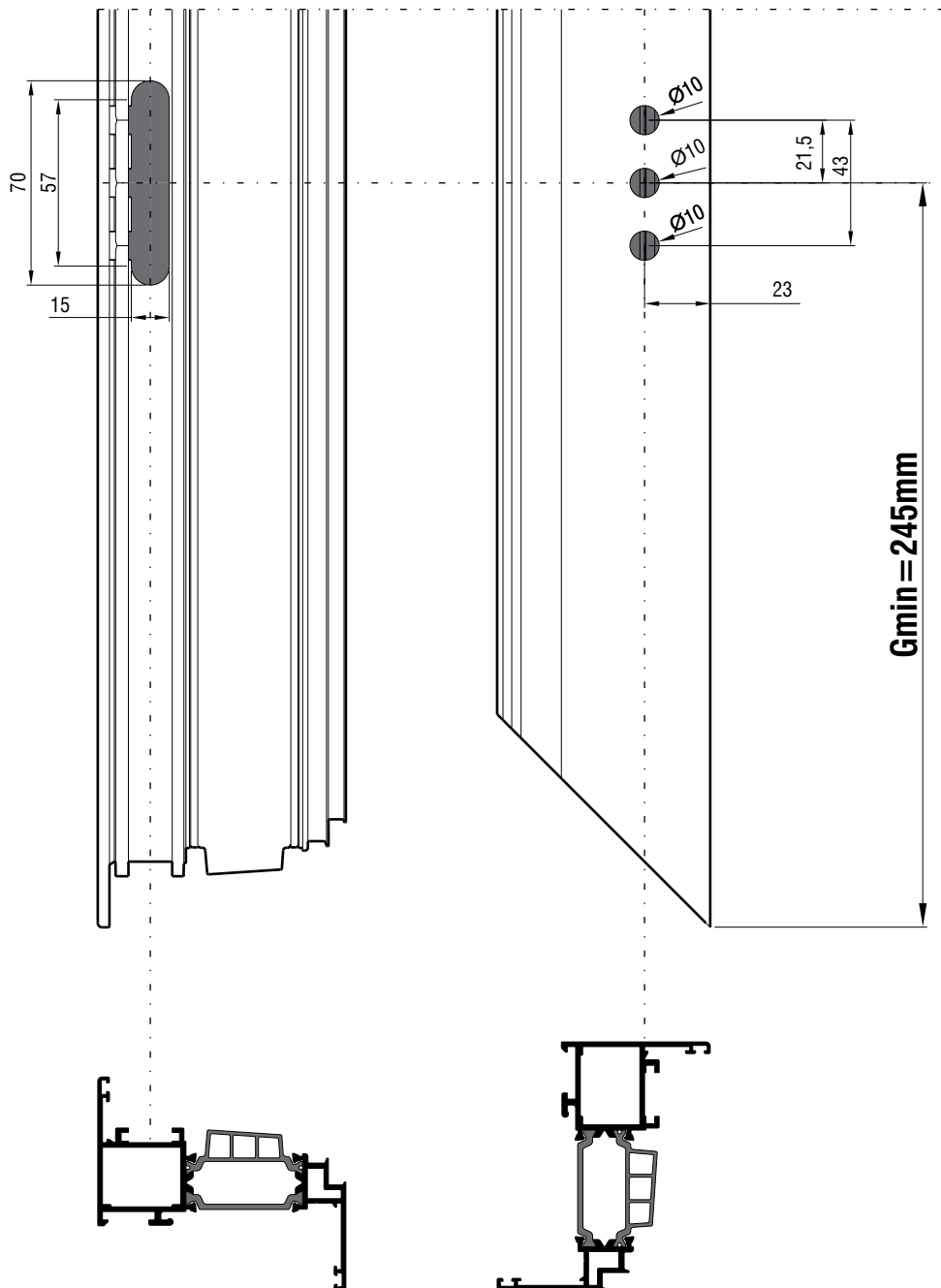
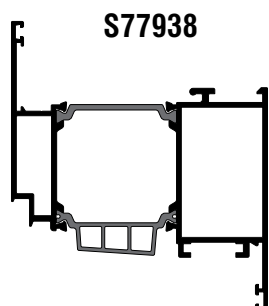
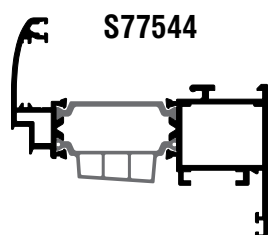
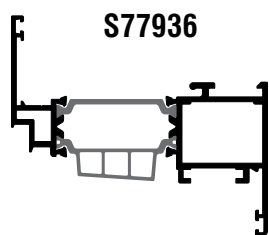

Κλειδαριές | Locks

	Κλειδαριά 3 σημείων MR2 3 Point lock with latch inox MR2	Κλειδαριά 3 σημείων Αυτόματη 3 Point lock with latch inox Automatic	Μεσαίο αντίκρισμα 14/18 U20x6 αριστερό / δεξί Middle strikeplate 14/18 U20x6 left / right	Ακριανό αντίκρισμα κλειδώματος Up / down locking plate
Κωδικός Προφίλ - Profile Code				
EN	S77829 4505311111	4504813111	4220604000 (L) 4220604100 (R)	4500324811
EN	S77690 4505311111	4504813111	4220604000 (L) 4220604100 (R)	4500324811
CE	S77552 4505311311	4504823111	4220604000 (L) 4220604100 (R)	4500324811
CE	S77893 4505311311	4504823111	4220604000 (L) 4220604100 (R)	4500324811

4605308000

- Κύλινδρος ασφαλείας 110mm 25-10-75 (30/80) ALUMIL NIKEL
Security cylinder 110mm 25-10-75 (30/80) ALUMIL NICKEL

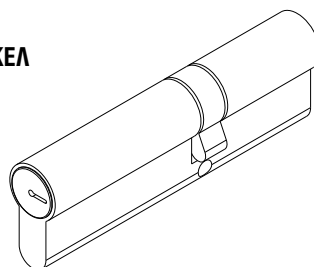

*** Σημείωση / Note**

Για επιλογές λαβών με καρτέ, σταθερών εξωτερικών λαβών και ροζετών, συμβουλευτείτε τον κατάλογο εξαρτημάτων ALUMIL Accessories CDS Catalogue
Please consult the ALUMIL Accessories CDS Catalogue to find all option regarding door pin handles, fixed external handles and escutcheons

Κατεργασίες κλειδαριών | Locks machinings

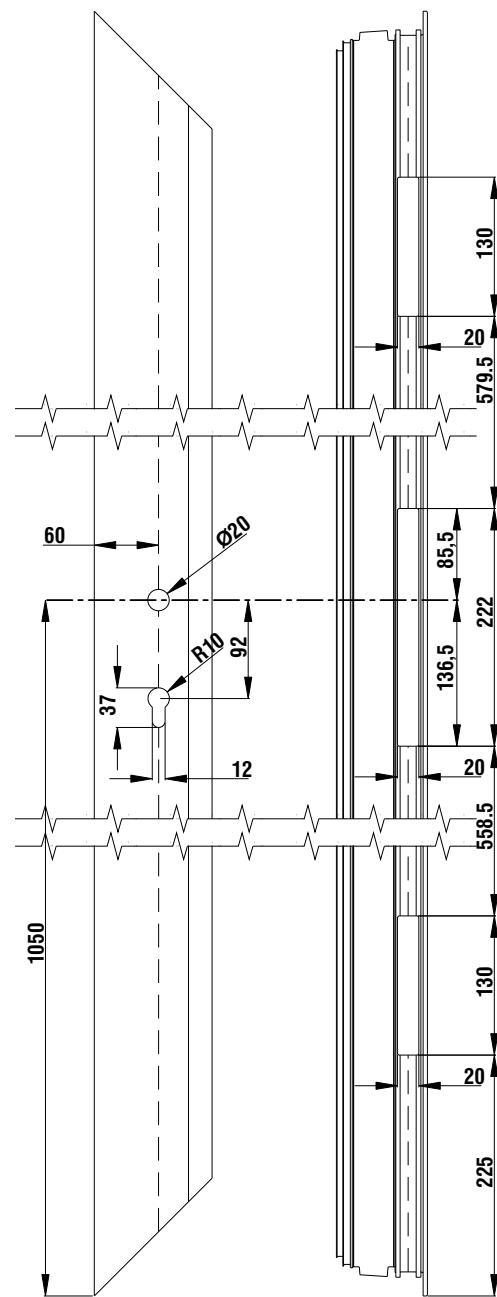
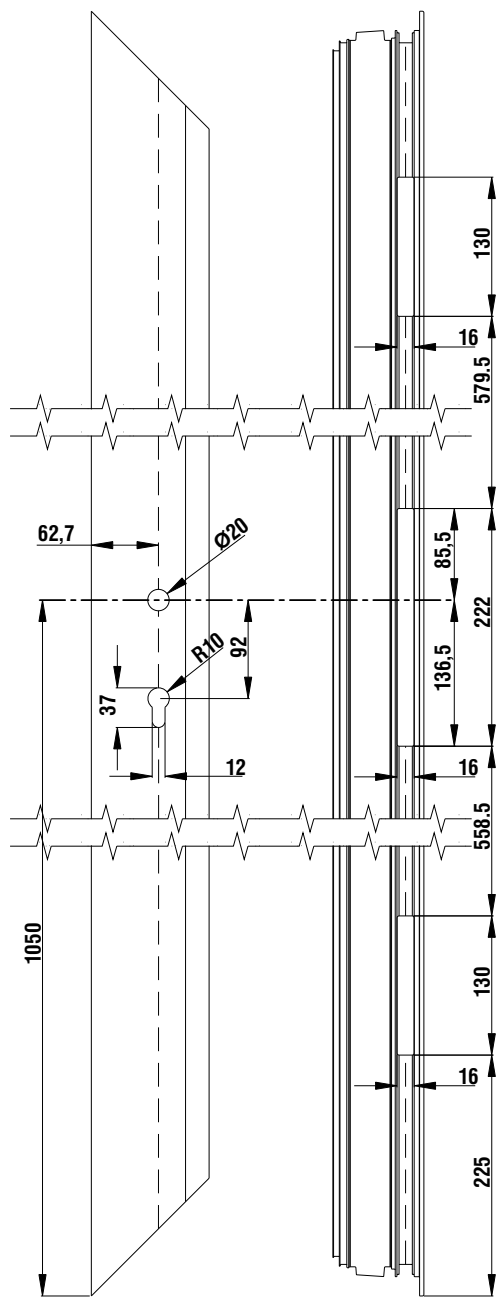

S77829

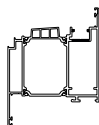
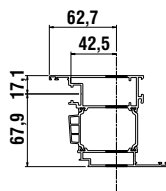

S77552

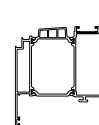
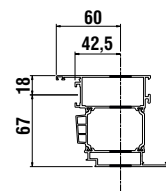

S77690

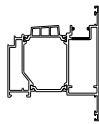
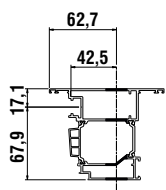

S77893

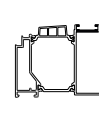
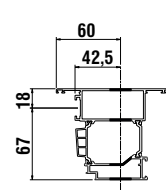

S77976

ΚΟΠΗ ΟΡΙΖΟΝΤΙΟΥ ΠΡΟΦΙΛ
CUTTING FOR HORIZONTAL PROFILE
 Sw-18 mm

ΚΑΤΕΡΓΑΣΙΑ ΟΡΙΖΟΝΤΙΟΥ ΠΡΟΦΙΛ
MACHINING FOR HORIZONTAL PROFILE
ΦΡΕΖΑ-MACHINING TOOL 8527797600

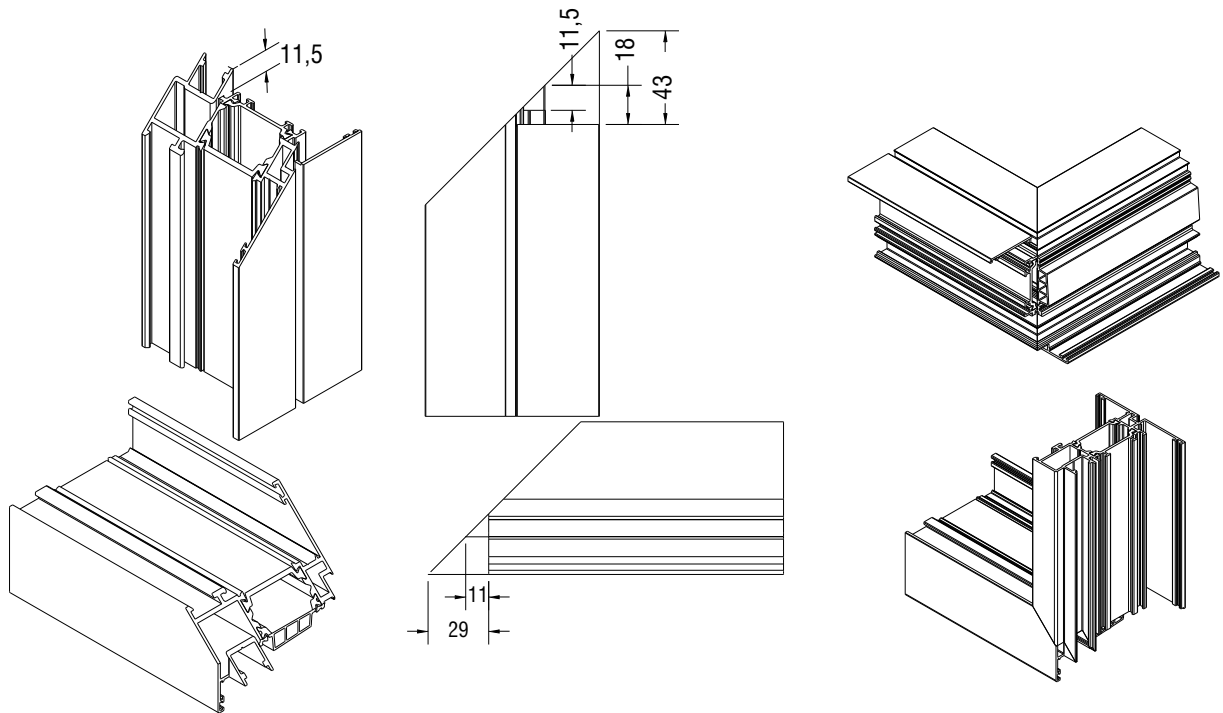
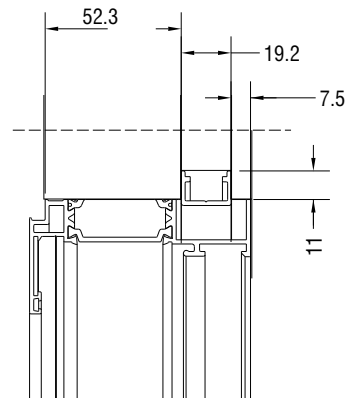
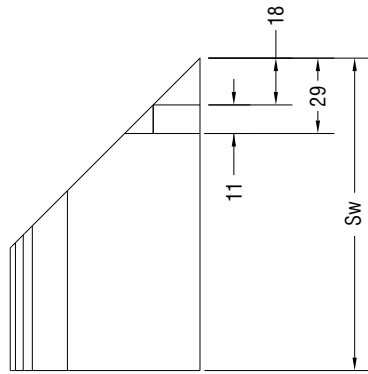

S77904

ΚΟΠΗ ΚΑΘΕΤΟΥ ΠΡΟΦΙΛ
CUTTING FOR VERTICAL PROFILE
 Sh+14 mm

ΚΑΤΕΡΓΑΣΙΑ ΚΑΘΕΤΟΥ ΠΡΟΦΙΛ
MACHINING FOR VERTICAL PROFILE
ΦΡΕΖΑ-MACHINING TOOL 8527797600

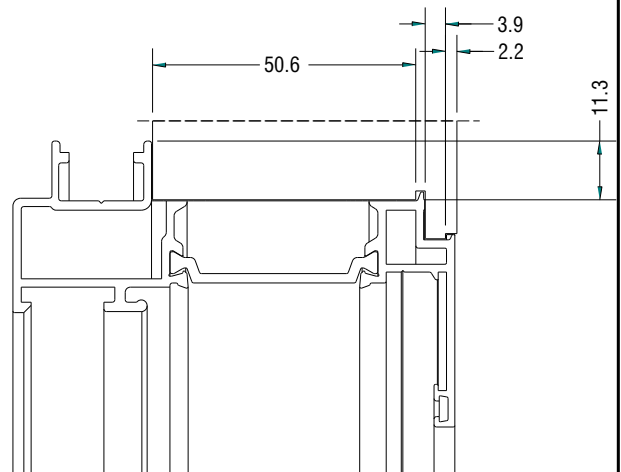
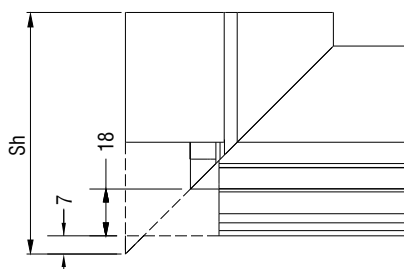

ΚΑΤΕΡΓΑΣΙΑ ΤΑΥ
MACHINING FOR T-PROFILE
ΦΡΕΖΑ-MACHINING TOOL 852770000
ΠΡΕΣΑΚΙ - PUNCHING TOOL 8003001400

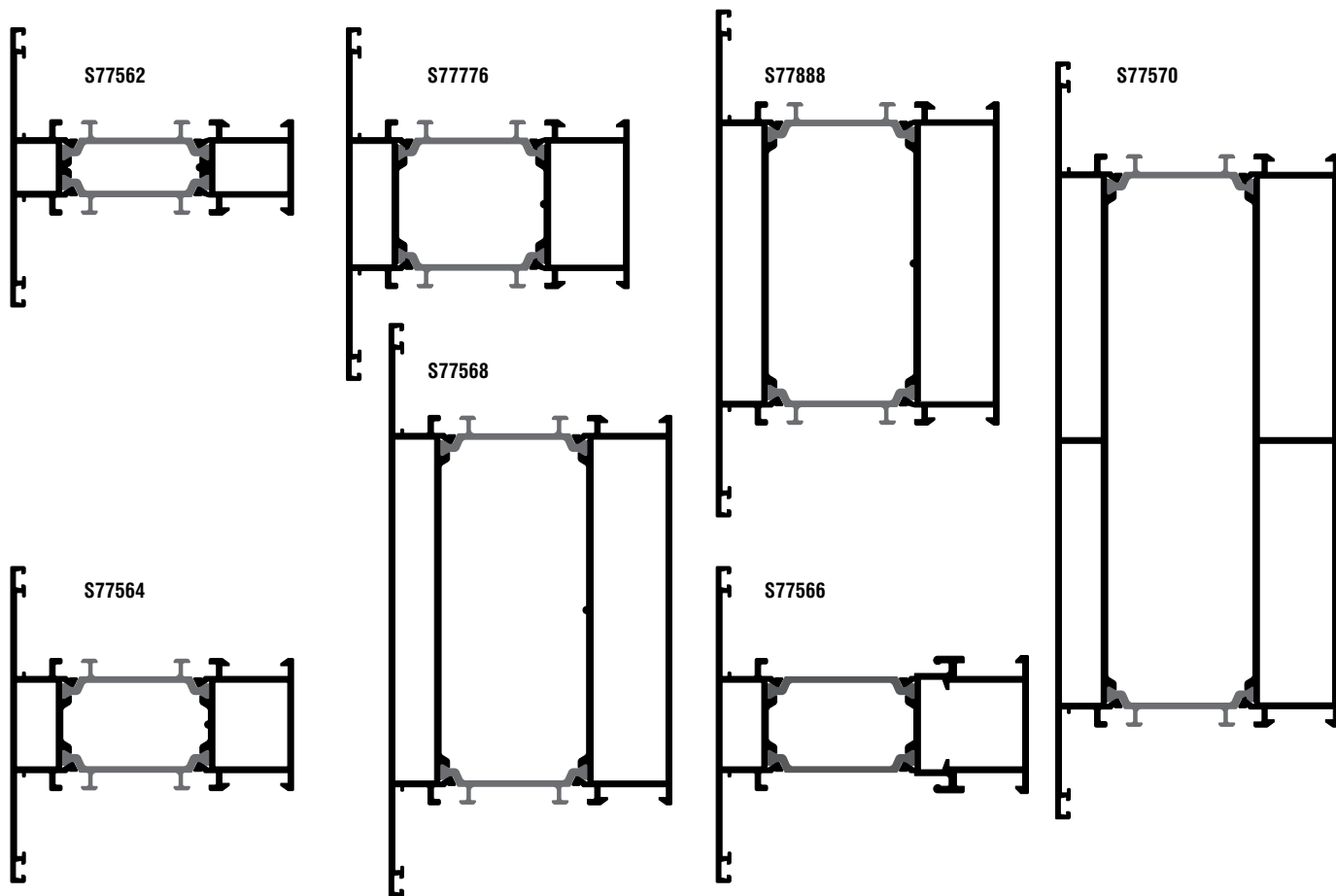
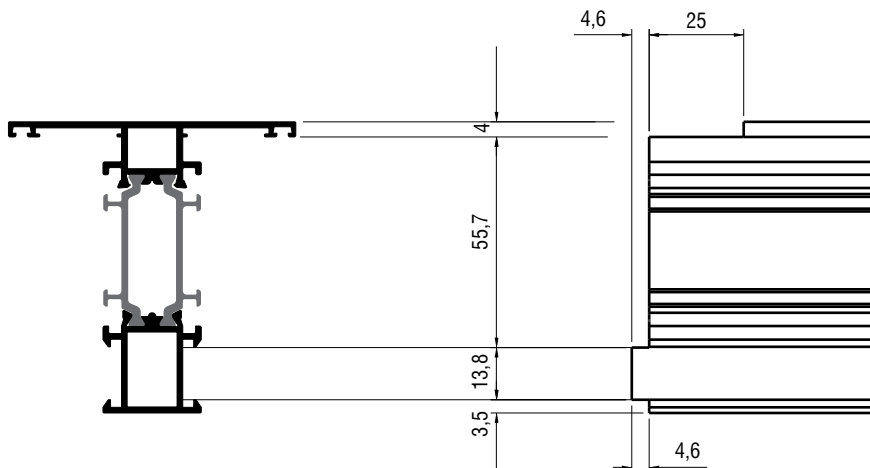

**ΚΑΤΕΡΓΑΣΙΑ ΣΥΝΔΕΣΜΩΝ ΤΑΥ
T-CLEAT (T-PROFILE) MACHINING**

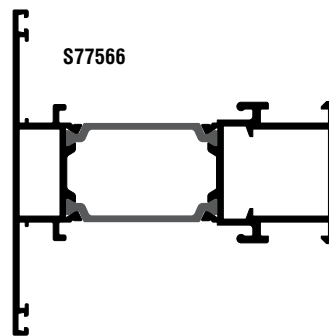
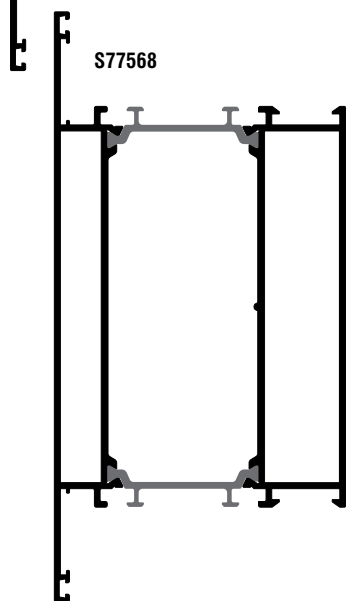
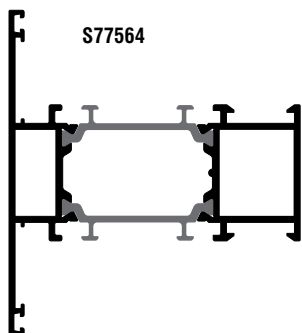
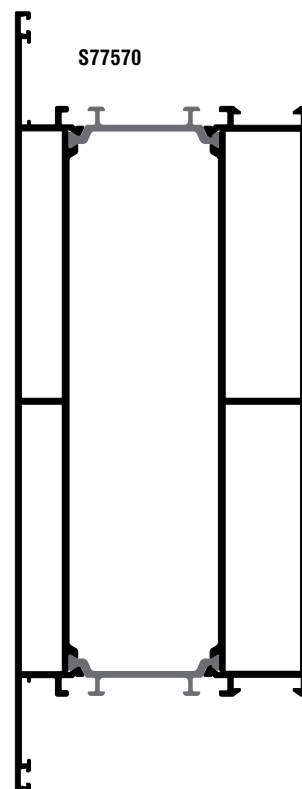
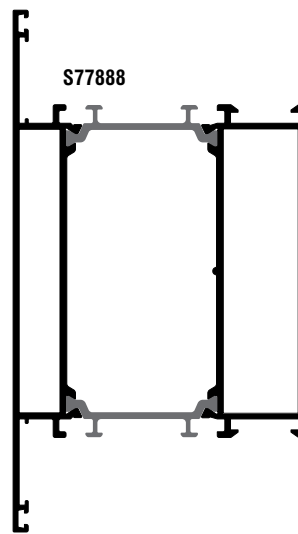
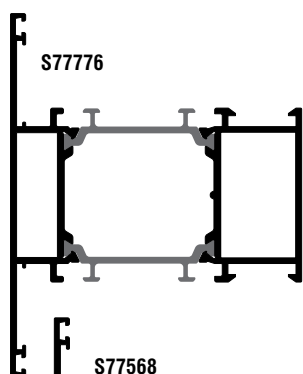
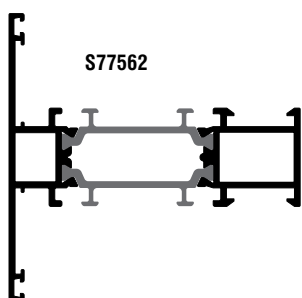
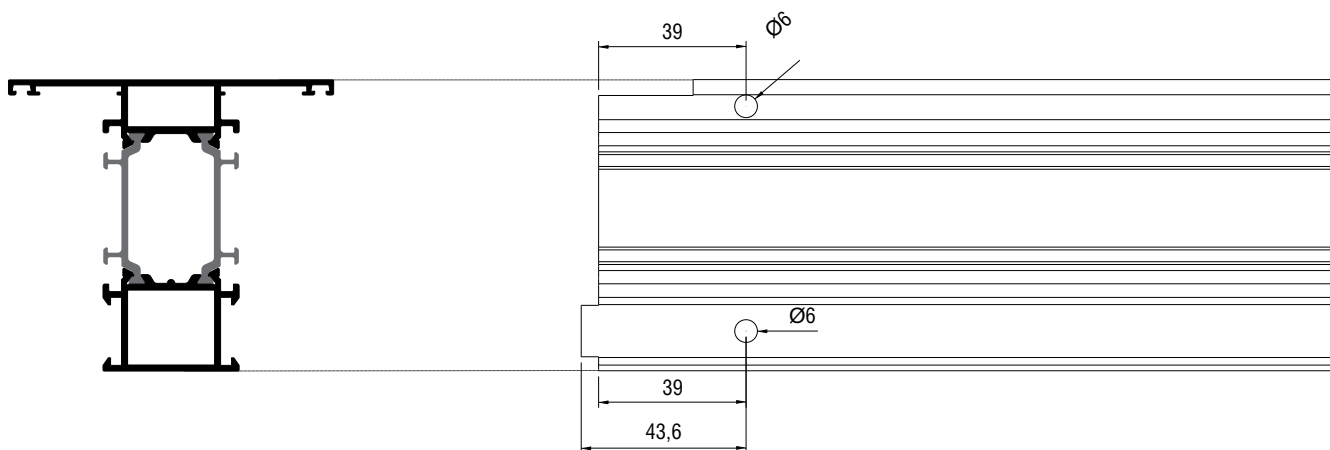

**ΚΑΤΕΡΓΑΣΙΑ ΠΡΟΦΙΛ ΠΕΡΙΣΤΡΕΦΟΜΕΝΟΥ
PIVOT PROFILE MACHINING**

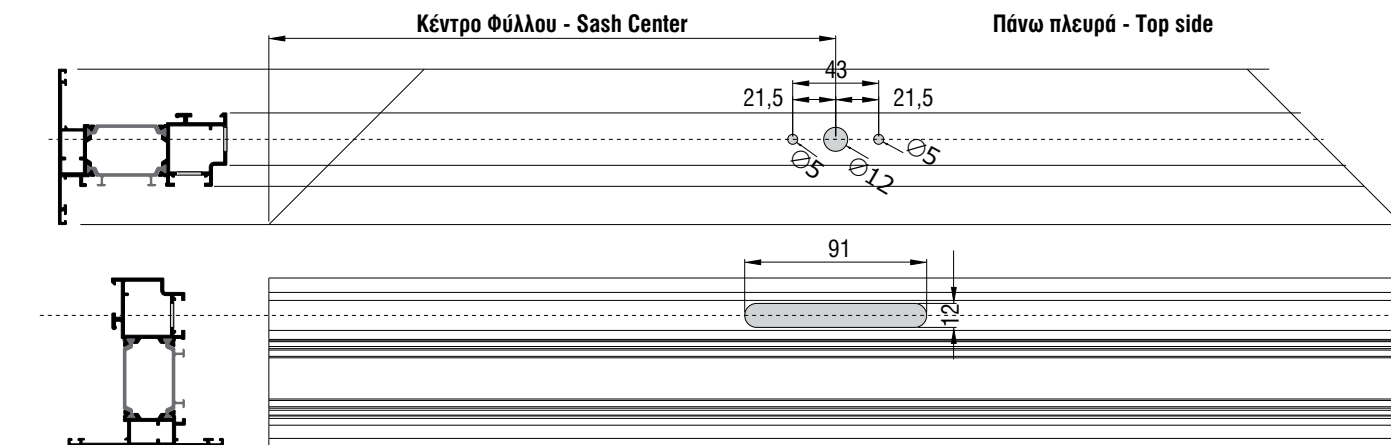
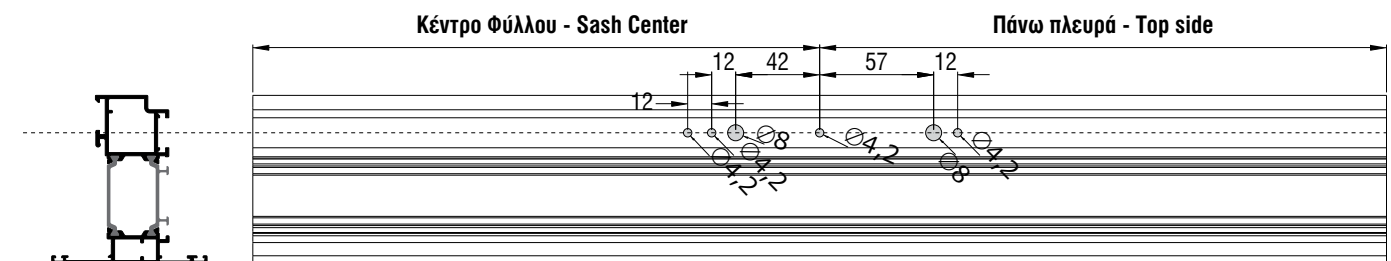
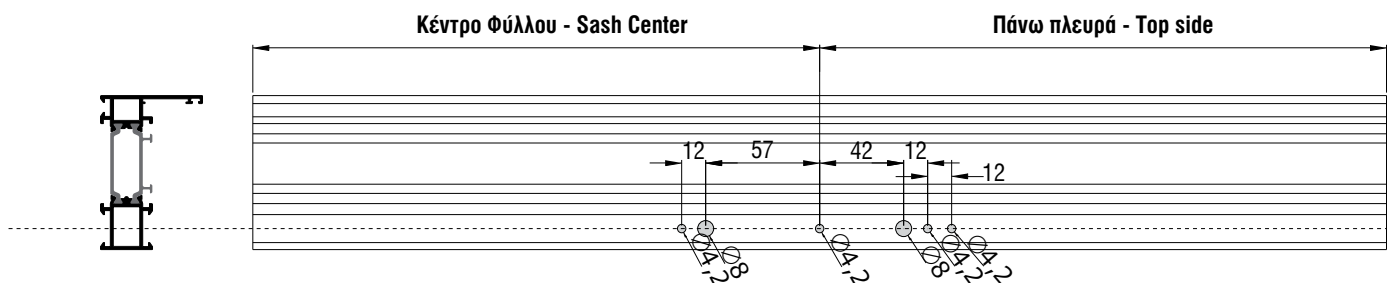

**ΚΑΤΕΡΓΑΣΙΑ ΠΡΟΦΙΛ ΠΕΡΙΣΤΡΕΦΟΜΕΝΟΥ
PIVOT PROFILE MACHINING**

**Περιστρεφόμενο οριζόντιου άξονα
Pivot horizontal axes**

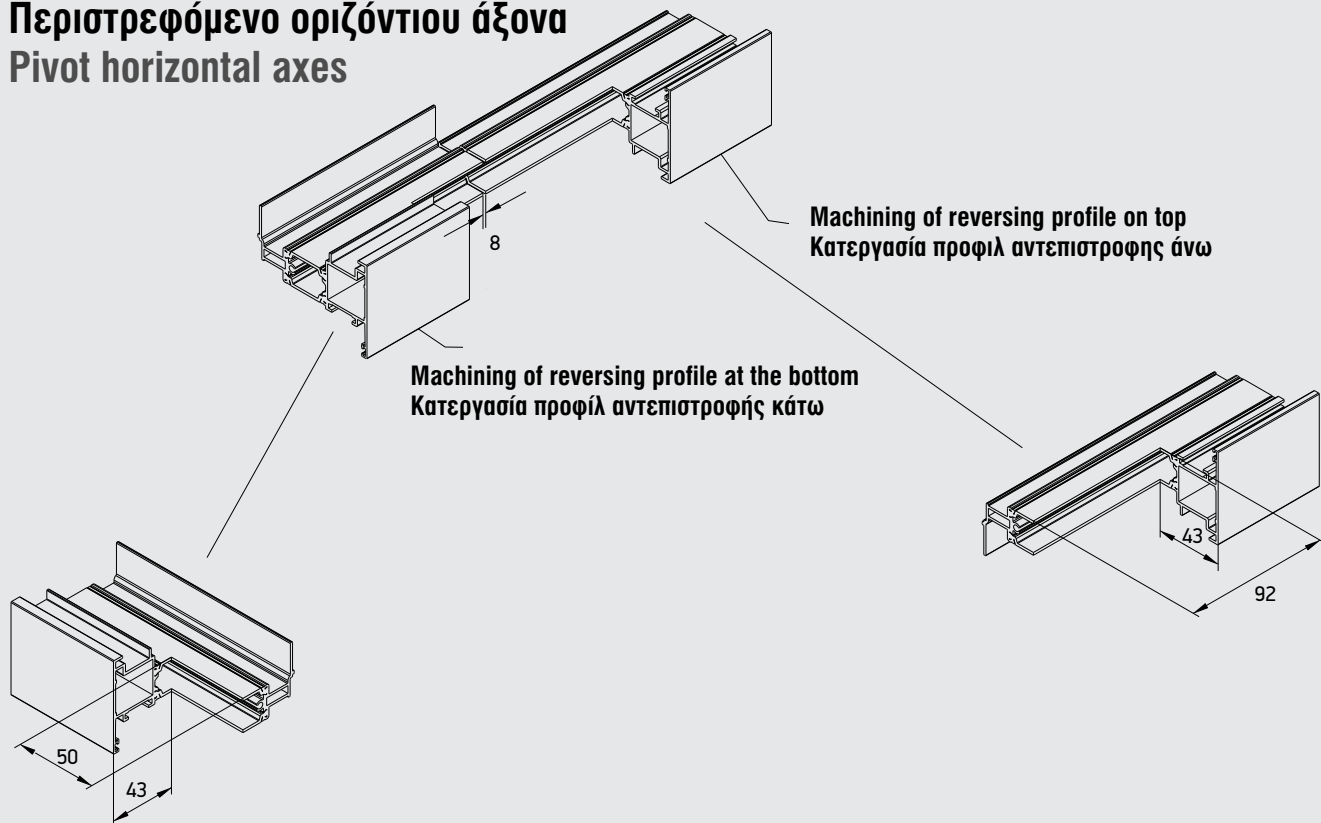

**Περιστρεφόμενο κατακόρυφου άξονα
Pivot vertical axes**

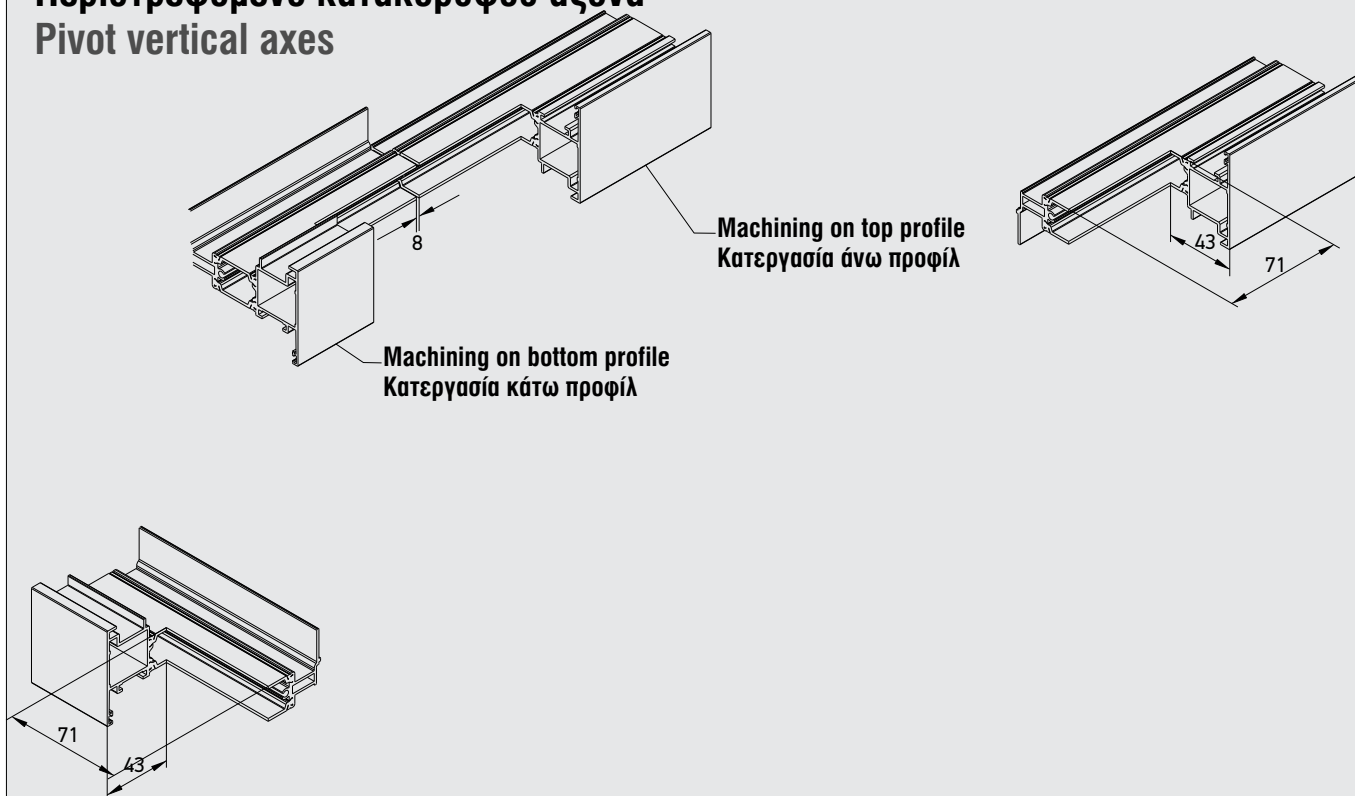

Pivot window hardware - Μηχανισμός περιστρεφόμενου παραθύρου

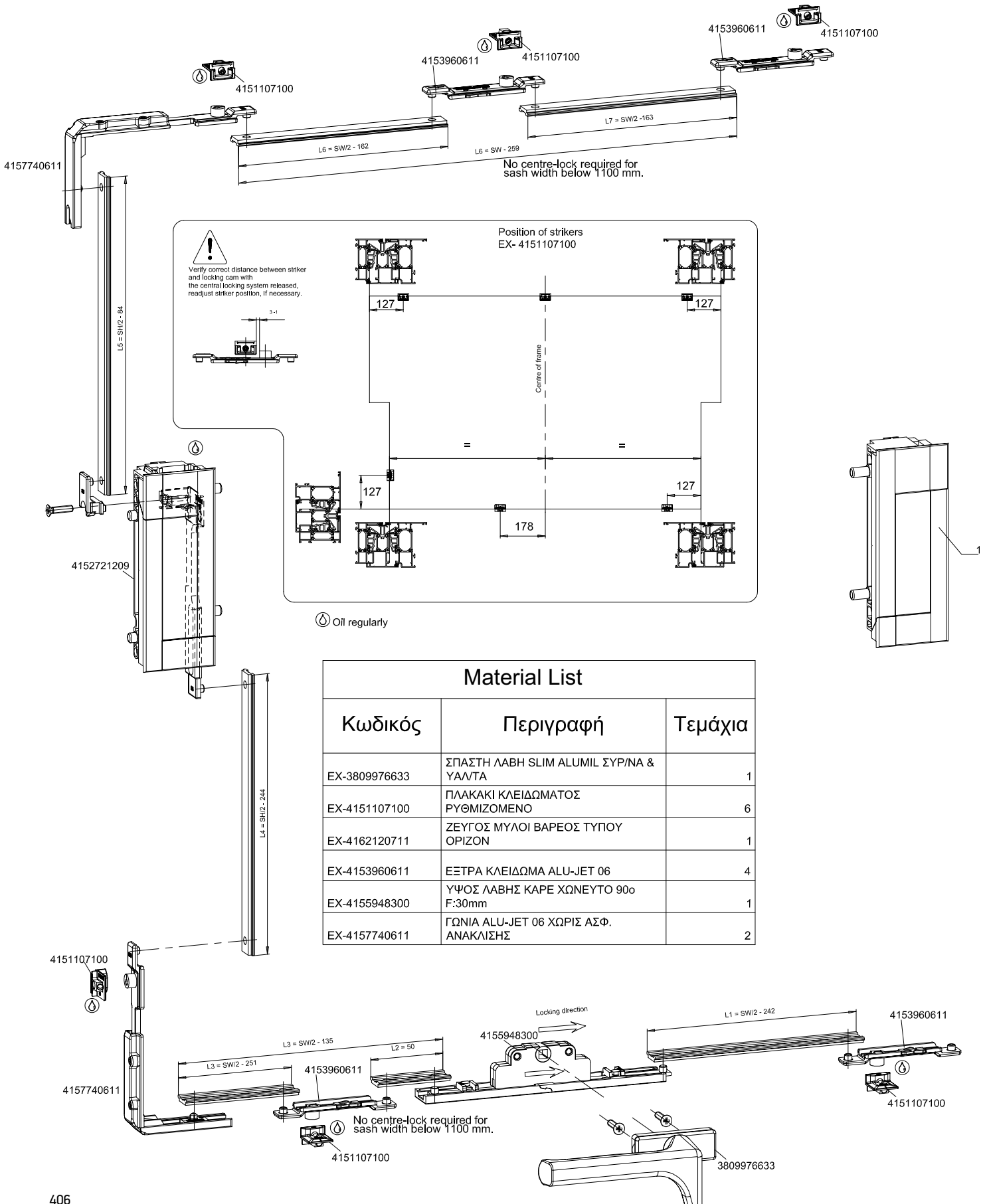

1607723000

1607723001

1607723000

Αλουμίνιο
Aluminium

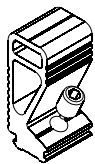

Τεμάκια
Pieces

Internal transom mullion
frame connector 23 mm

Εσωτερικός σύνδεσμος κάσας ται 23 mm

1607723001

Αλουμίνιο
Aluminium

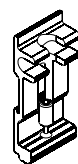

Τεμάκια
Pieces

External transom mullion
frame connector 23 mm

Εξωτερικός σύνδεσμος κάσας ται 23 mm

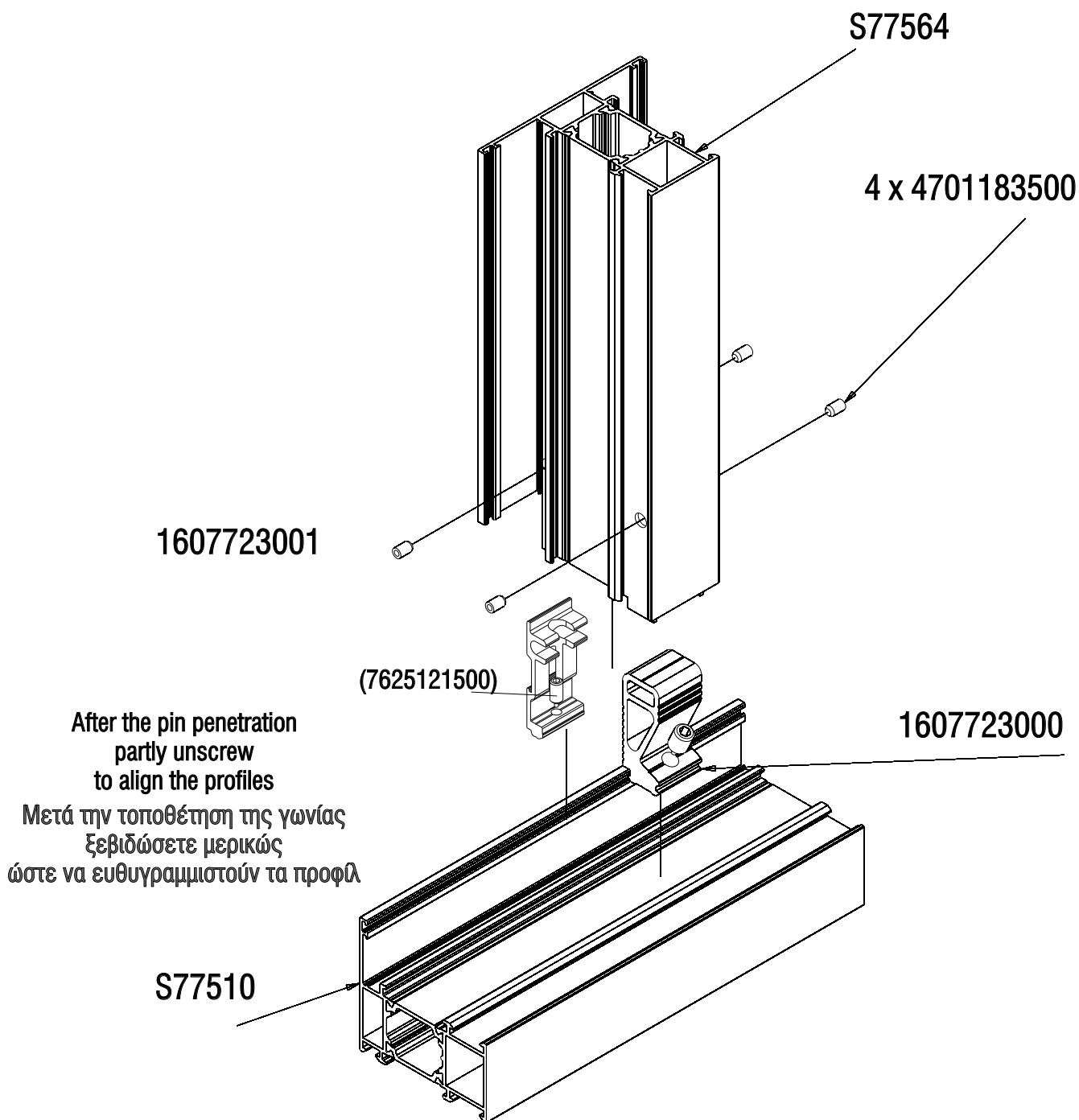

After the pin penetration
partly unscrew
to align the profiles

Μετά την τοποθέτηση της γωνίας
ξεβιδώσετε μερικώς
ώστε να ευθυγραμμιστούν τα προφίλ

1657747400

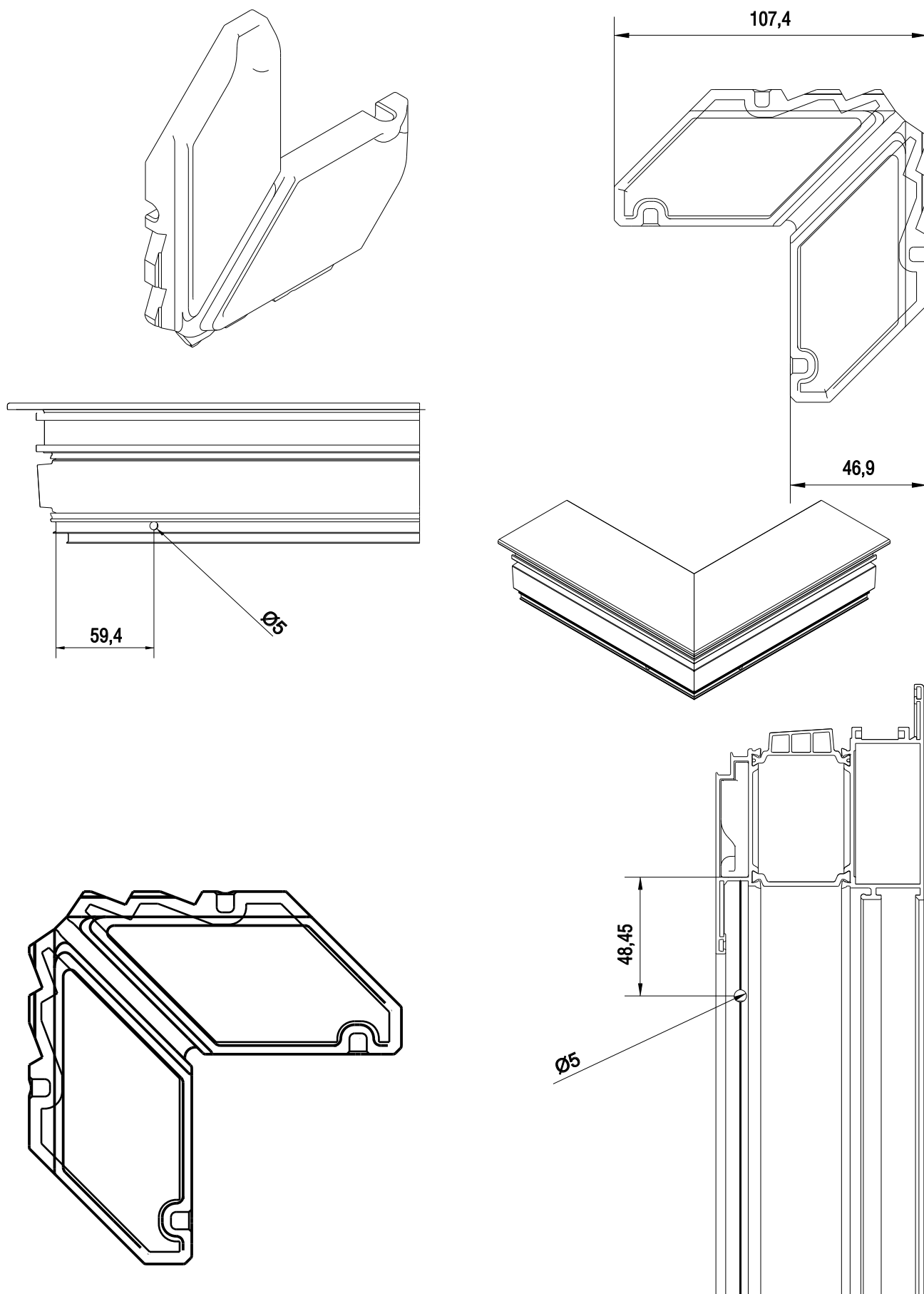

3007765803

Τάπα μινί S77658 - S77658 End cap for sash inversion profile

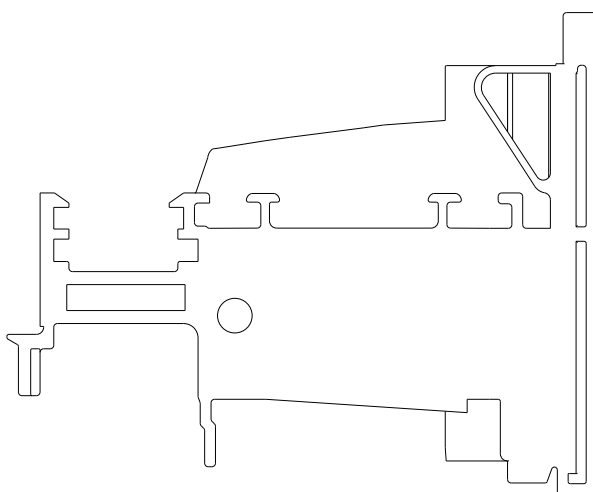
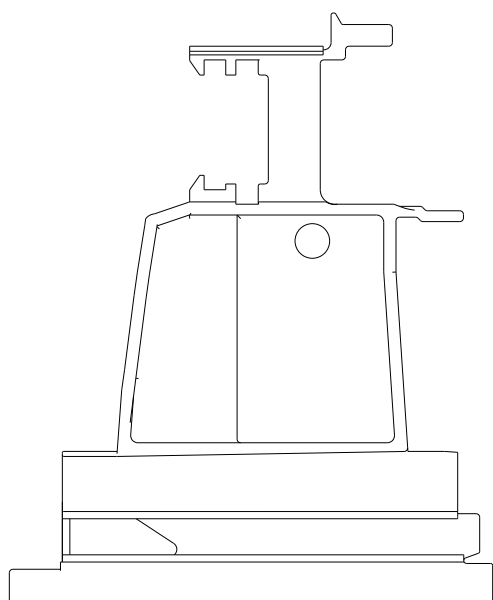
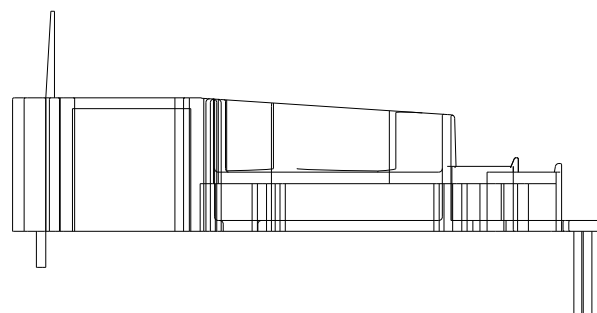
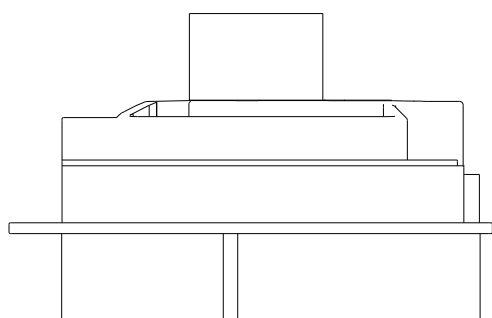
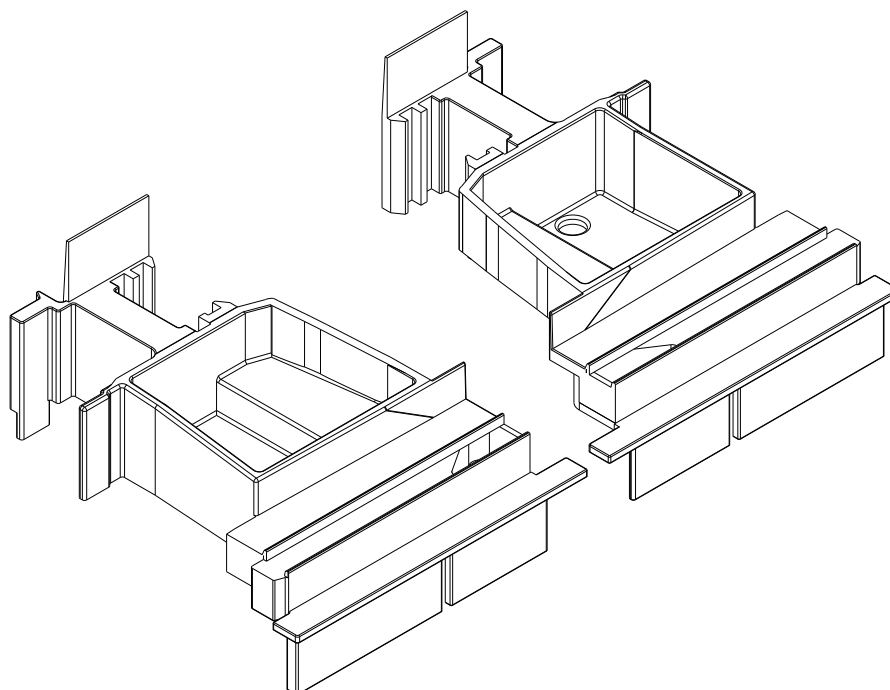

3007775803

Τάπα μινί S7758 - S7758 End cap for sash inversion profile

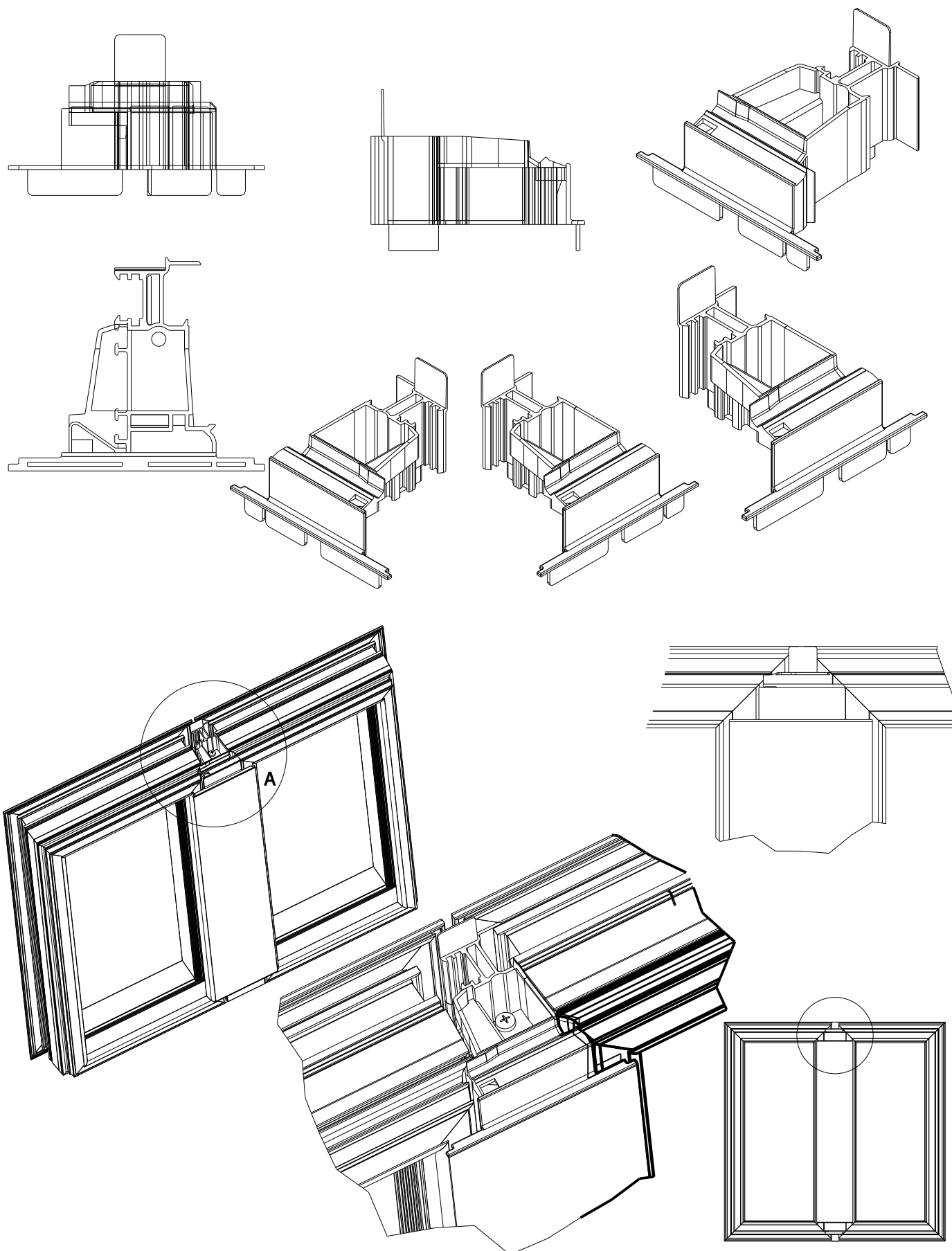

3007787903

Τάπα μπιβί S77879 - S77879 End cap for sash inversion profile

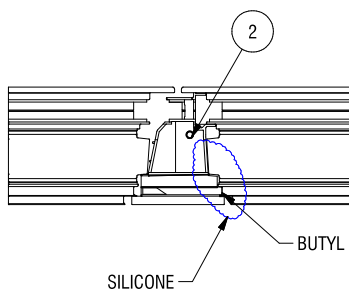
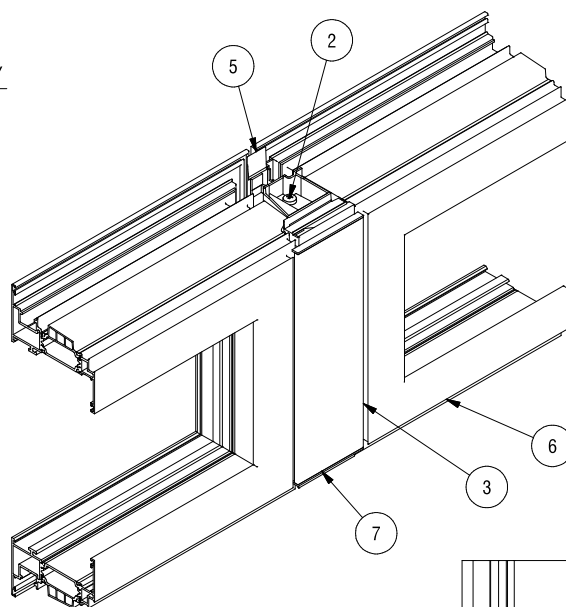
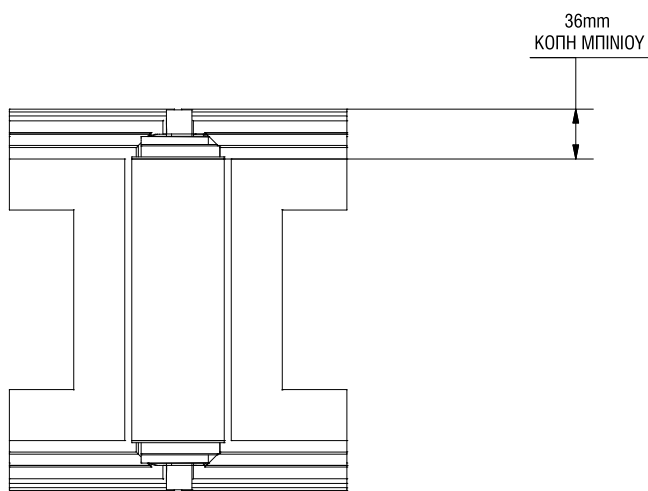
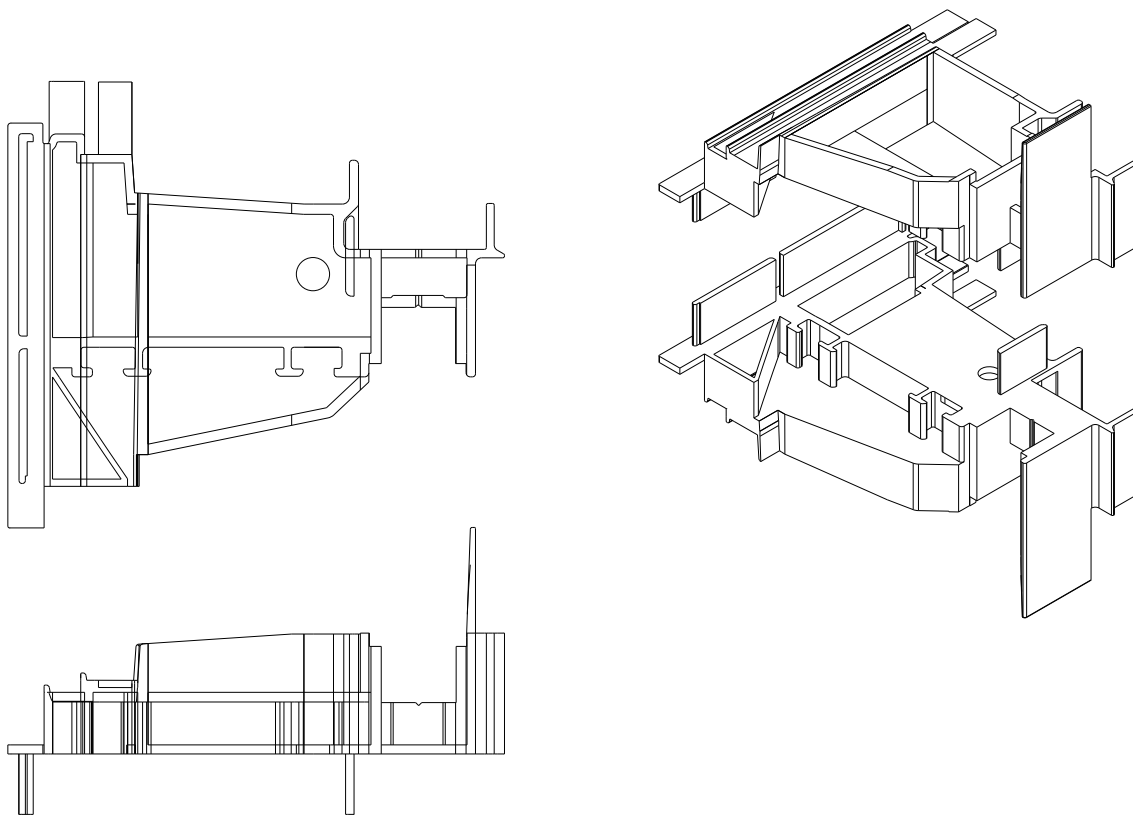

PARTS LIST			
ITEM	QTY	PART NUMBER	DESCRIPTION
1	1	S77510	
2	2	DIN 7985 (Z) - M5x14-Z	Cross recessed raised cheese head screws - Type Z
3	1	S77879	
4	1	S77976	
5	1	3007787900_1	
6	1	S77976	
7	1	3007787900_2	

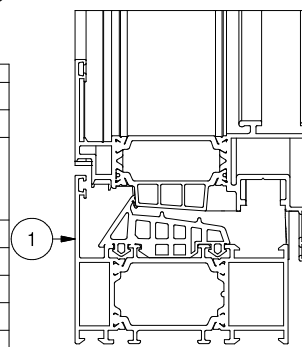

Assembly of S77 Adjoining Profile

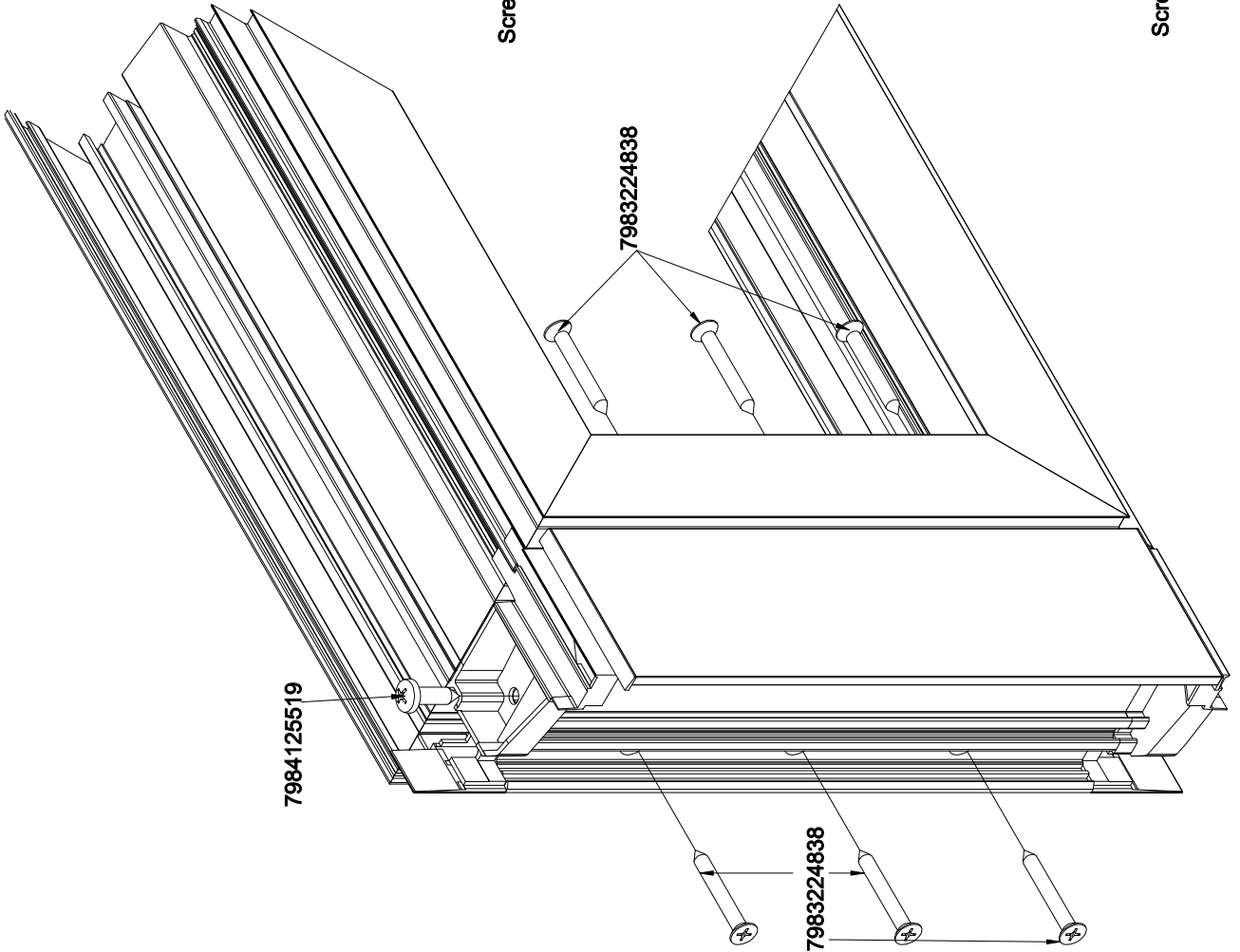

Screw at the profile's groove
50mm from the edge (upper and bottom).
Step after that every 400mm.

Normal Sash

7983224838

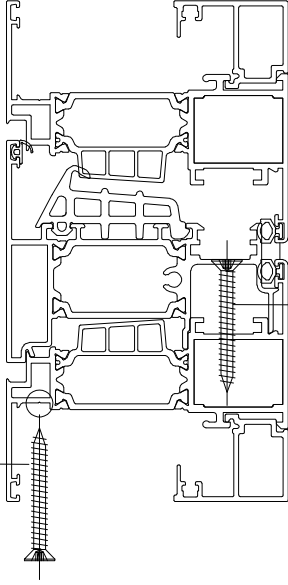

7983224838

Screw 50mm from the edge (upper and bottom).
Step after that every 400mm.

Screw at the polyamide's groove
50mm from the edge (upper and bottom).
Step after that every 400mm.

Hidden Sash

7983224838

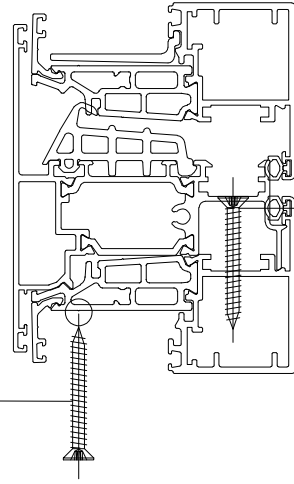

7983224838

Screw 50mm from the edge (upper and bottom).
Step after that every 400mm.

3107707000

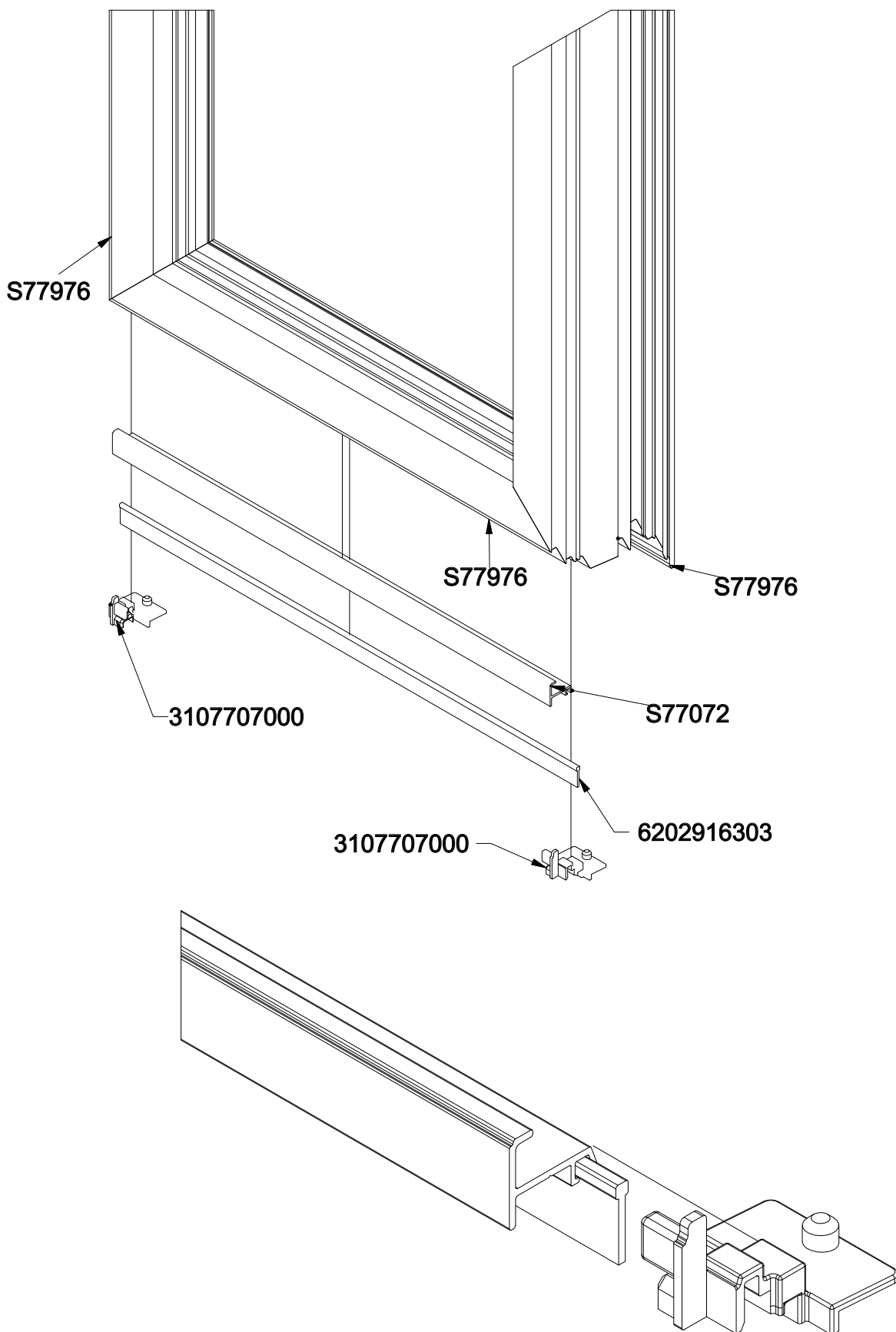

3107707000

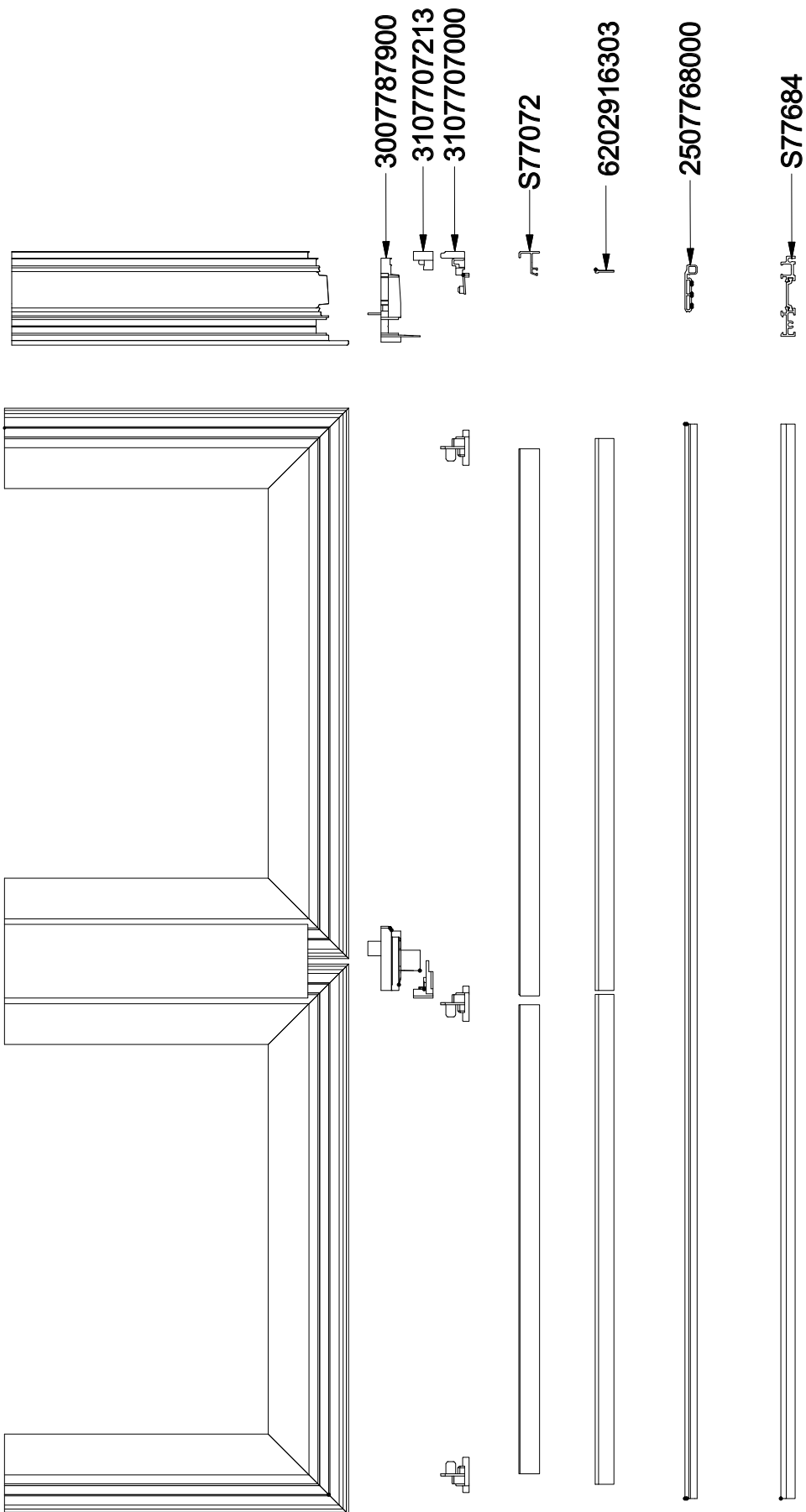

3107707000

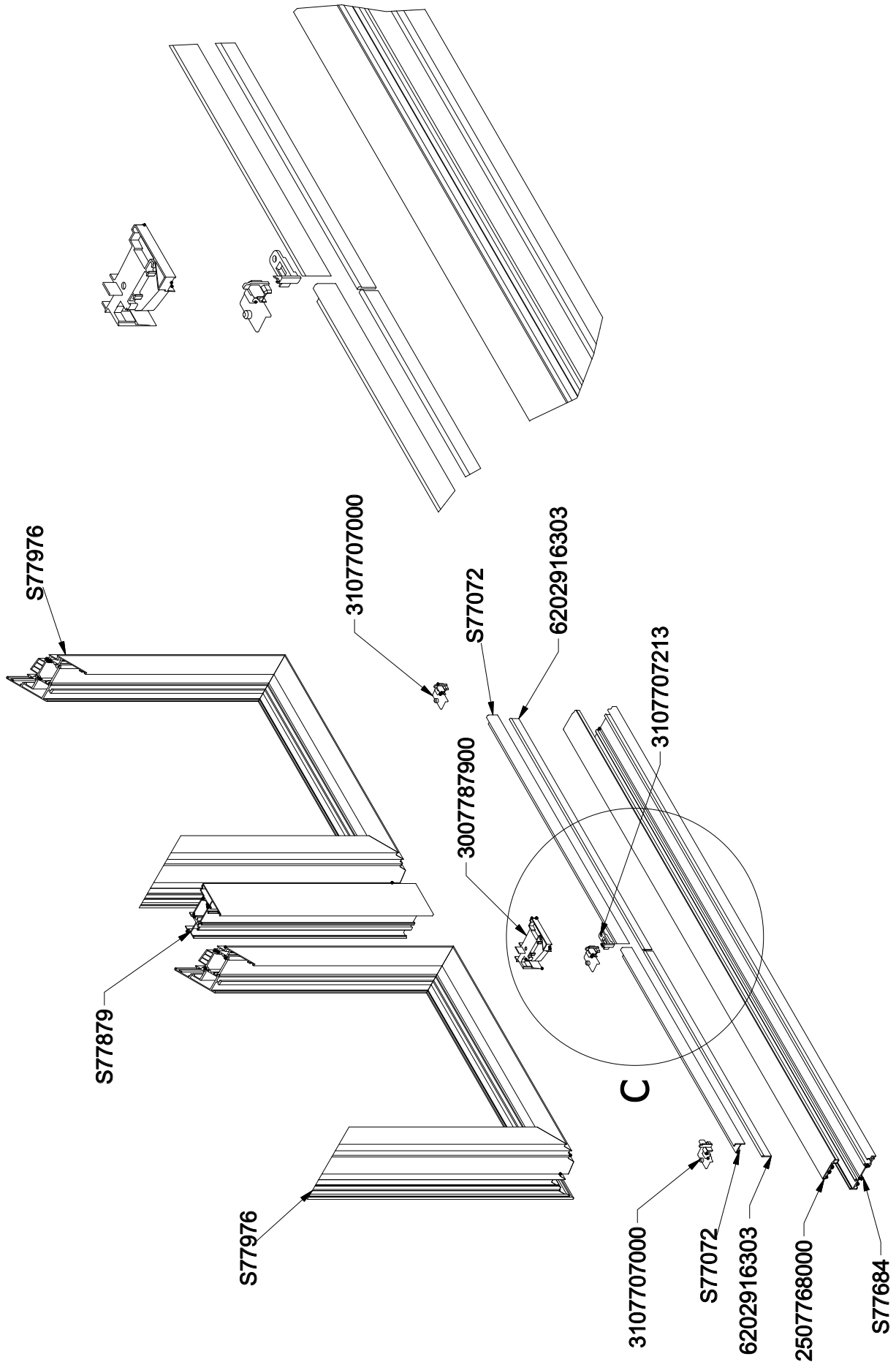

3107707000

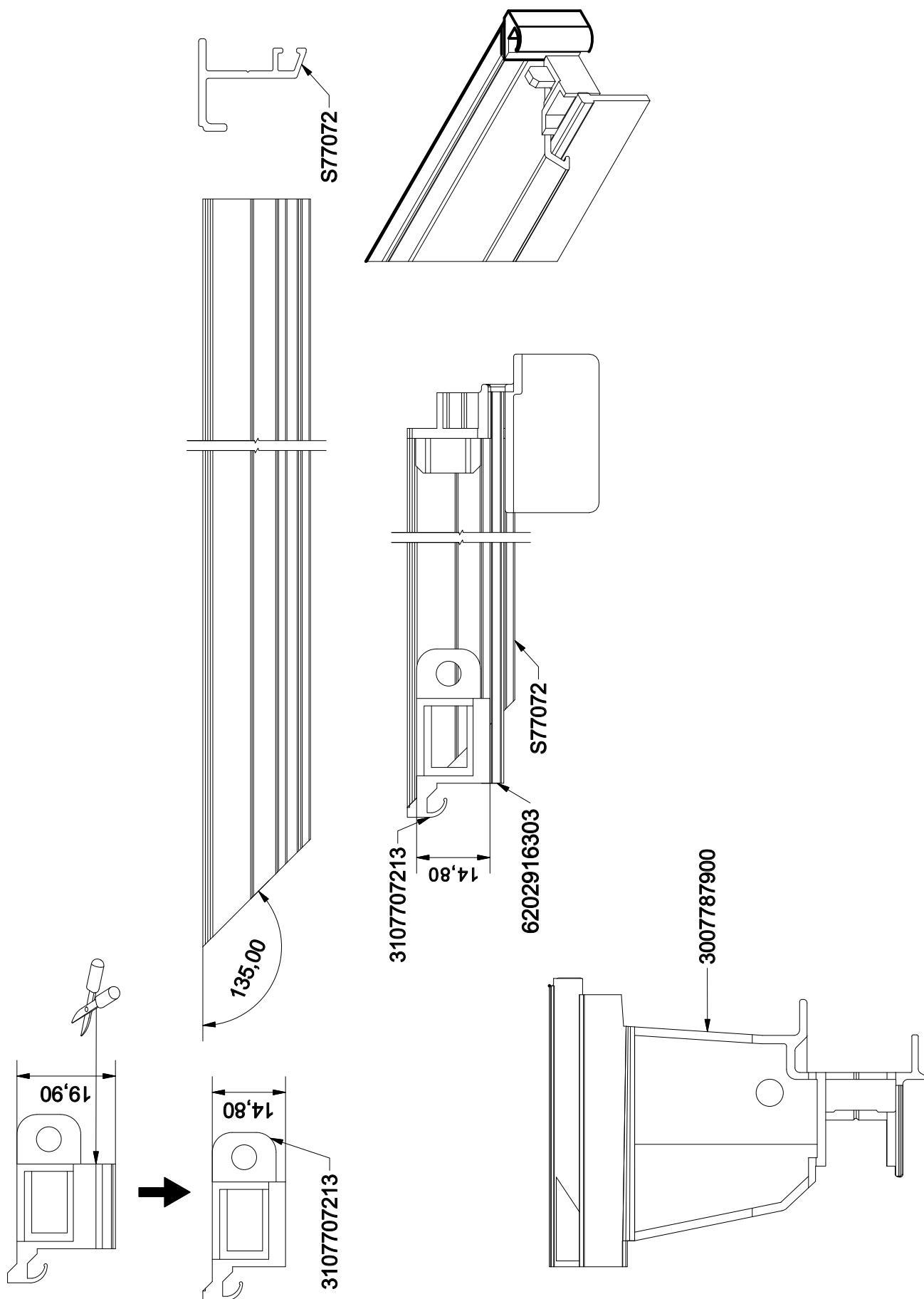

3107705003

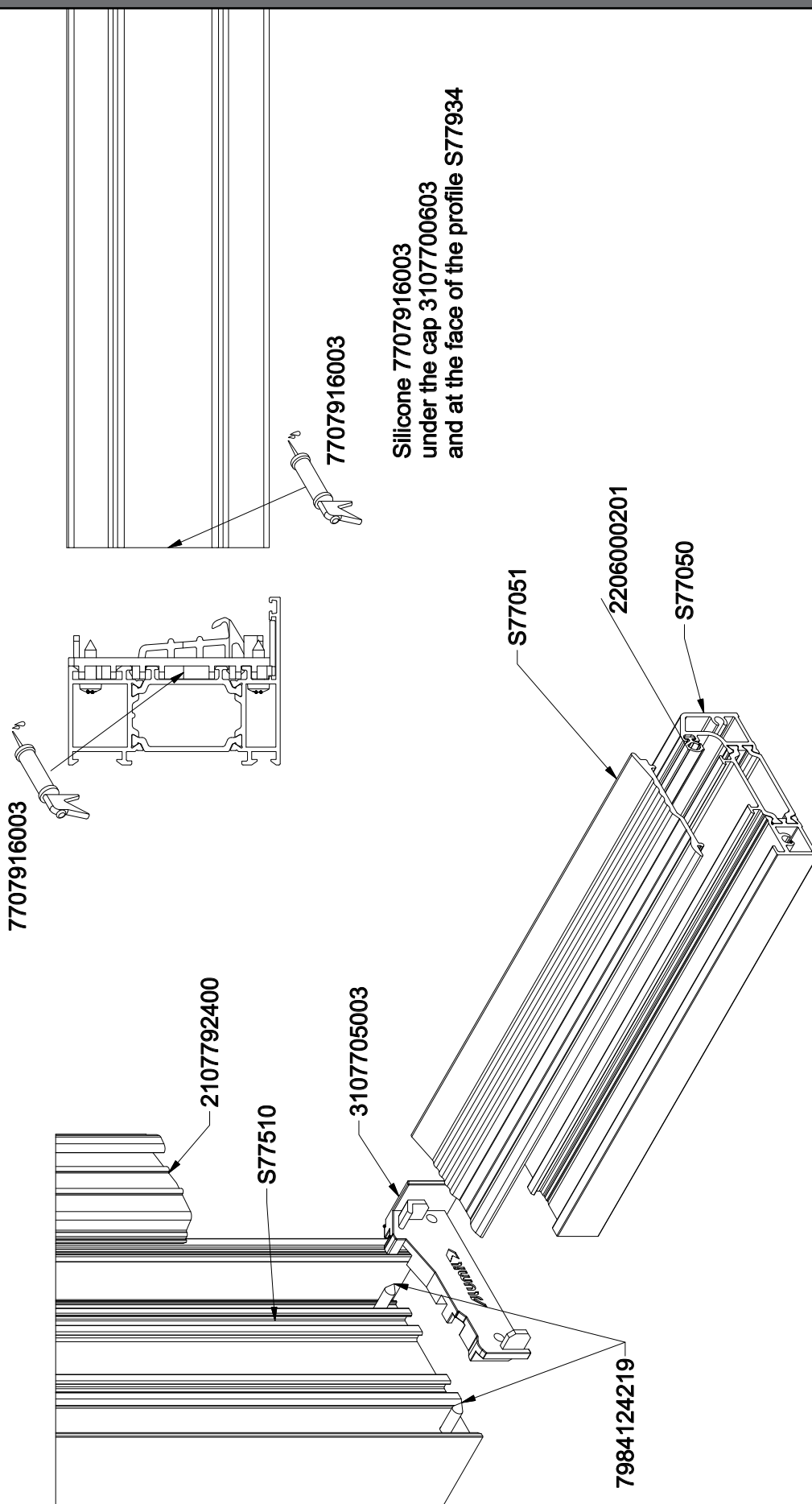

3107705003

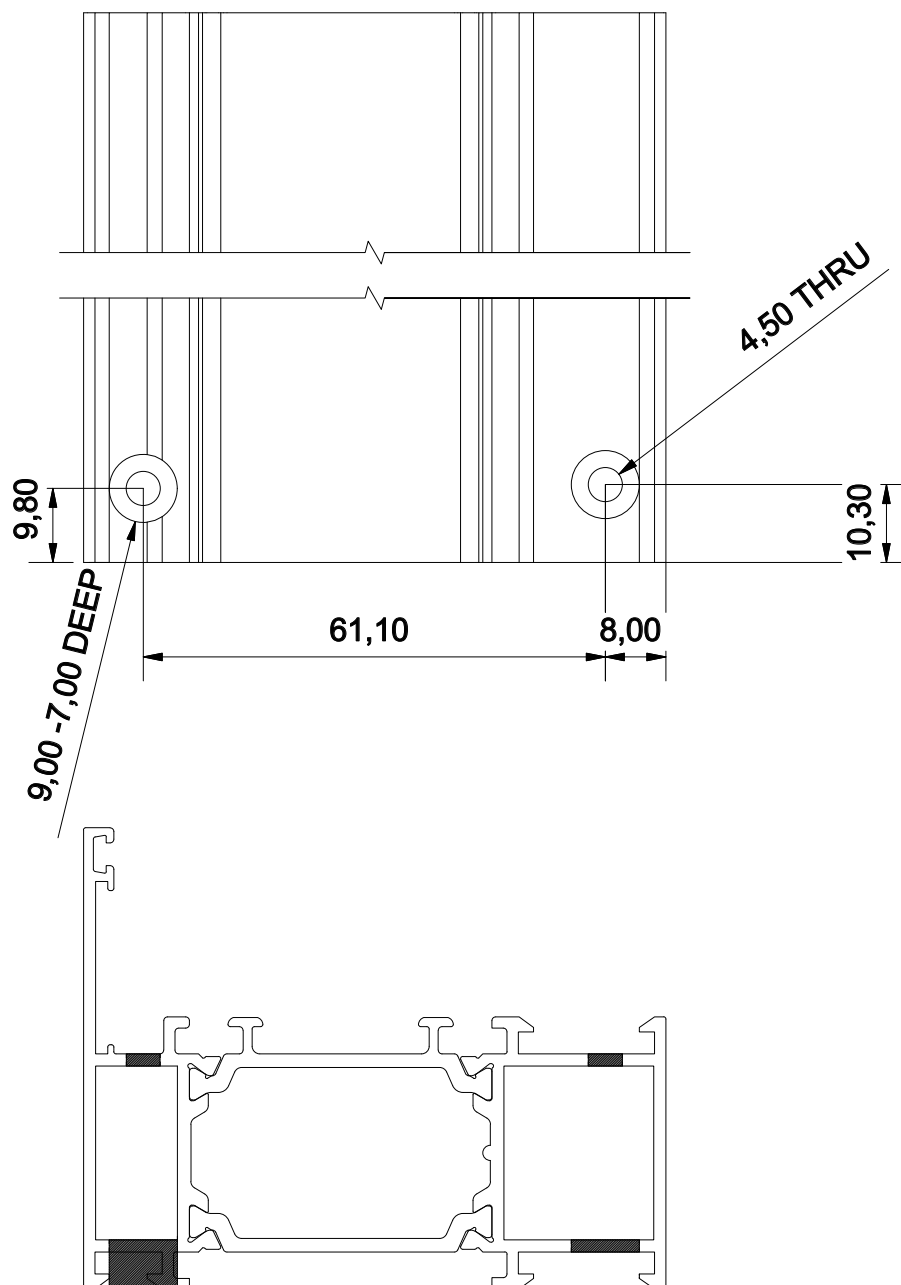

3107705003

4707792400

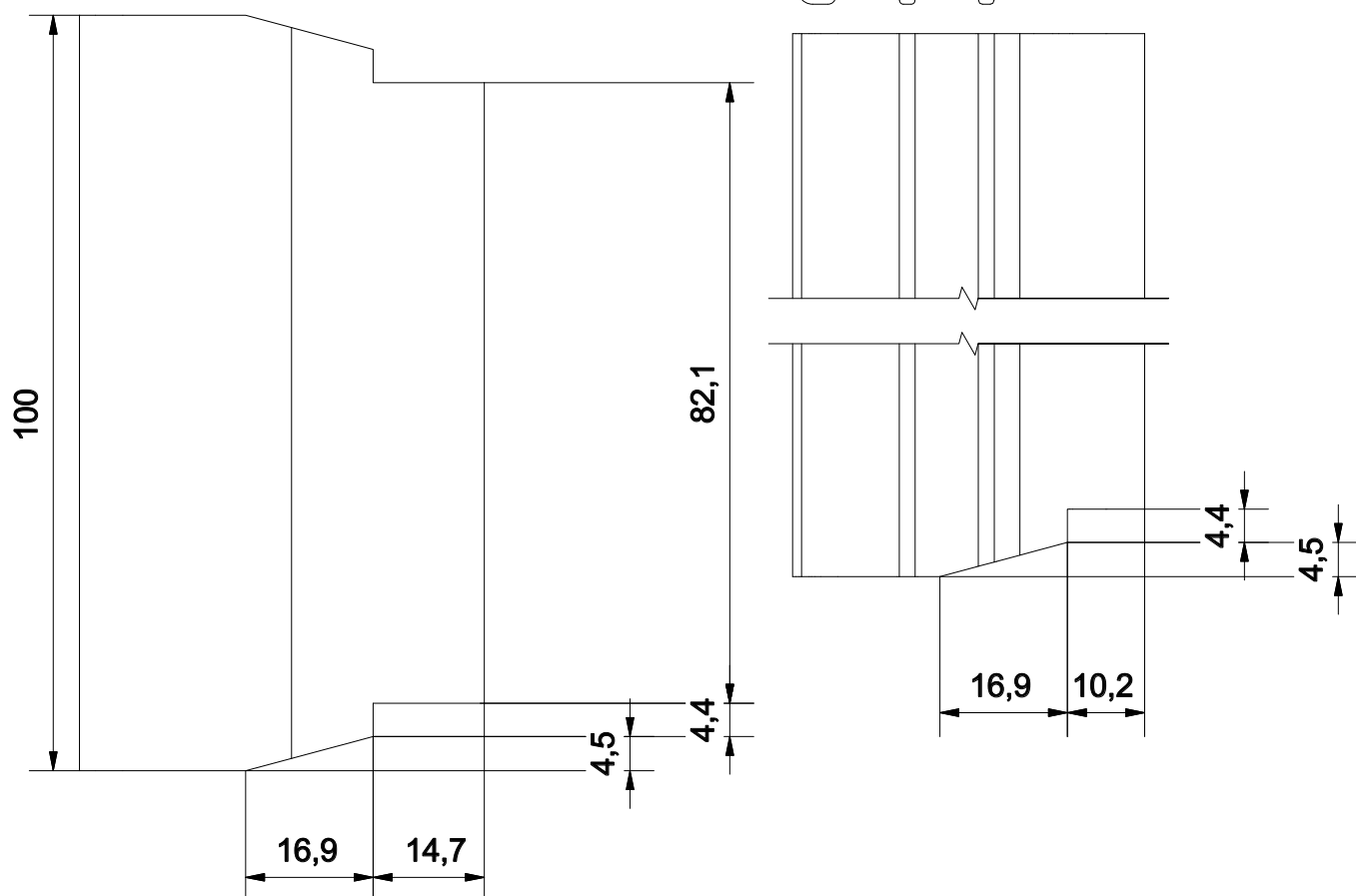
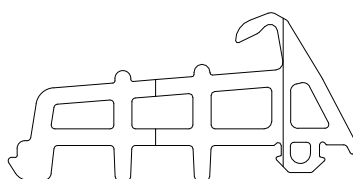
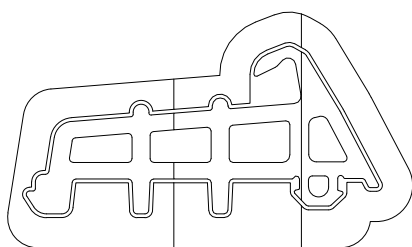

ADA-PRM Οδηγίες Κατασκευής - ADA-PRM Fabrication Instructions

Τυπολογίες: 53,55,69,71 - Typologies: 53,55,69,71

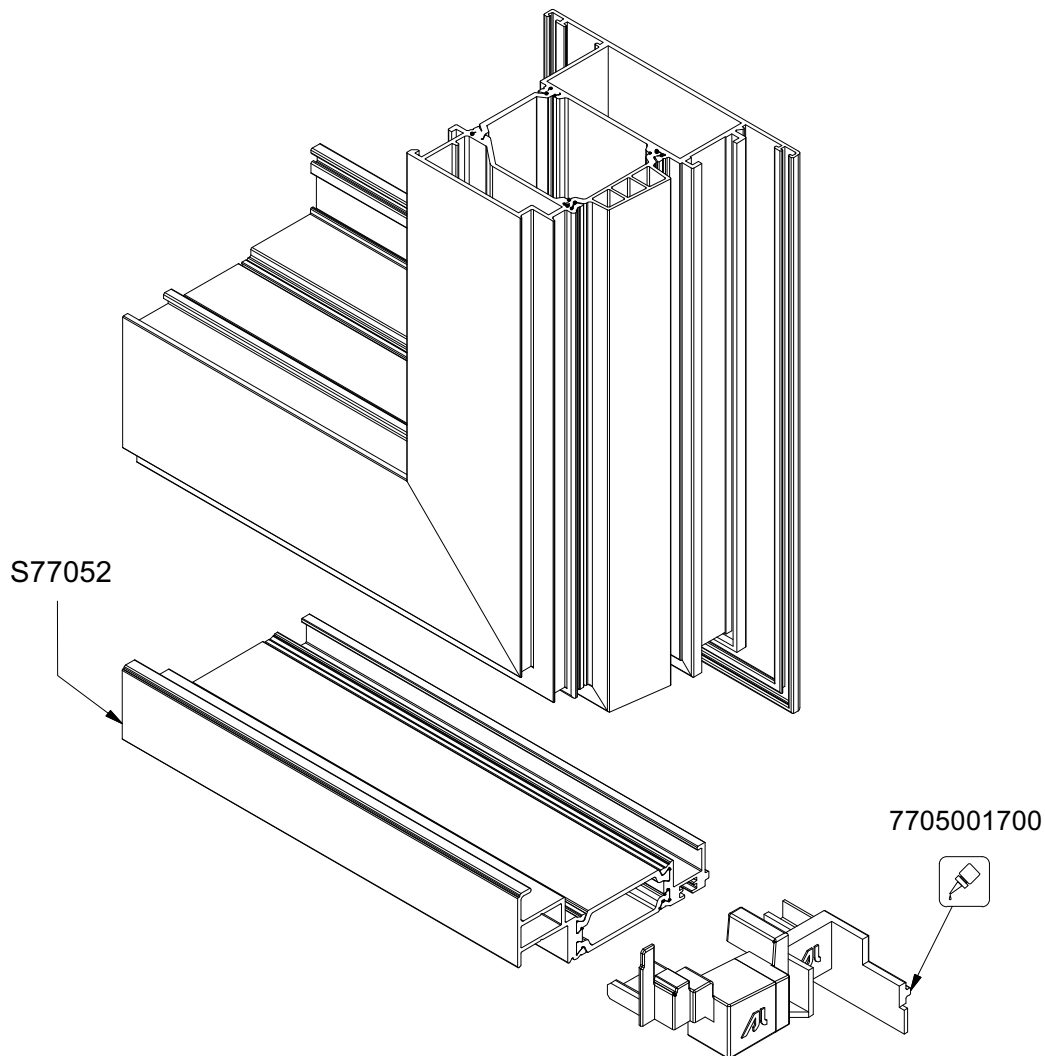

7984124213
You have to screw after
the installation of the caps.

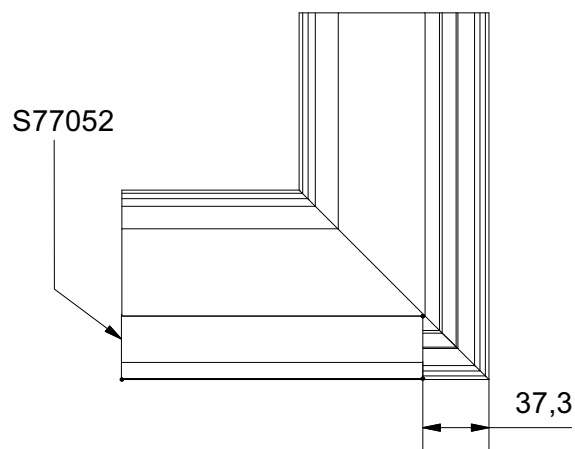
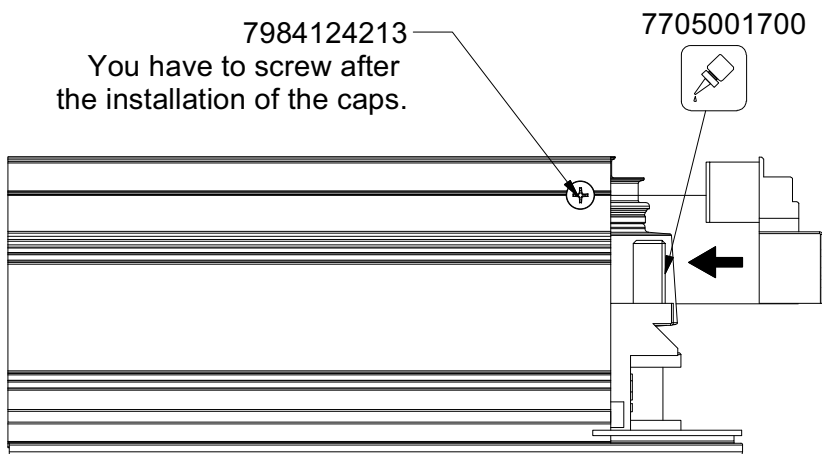

Adw (S77052) = Sw-74,6

ADA-PRM Οδηγίες Κατασκευής - ADA-PRM Fabrication Instructions

Τυπολογίες: 53,55,69,71 - Typologies: 53,55,69,71

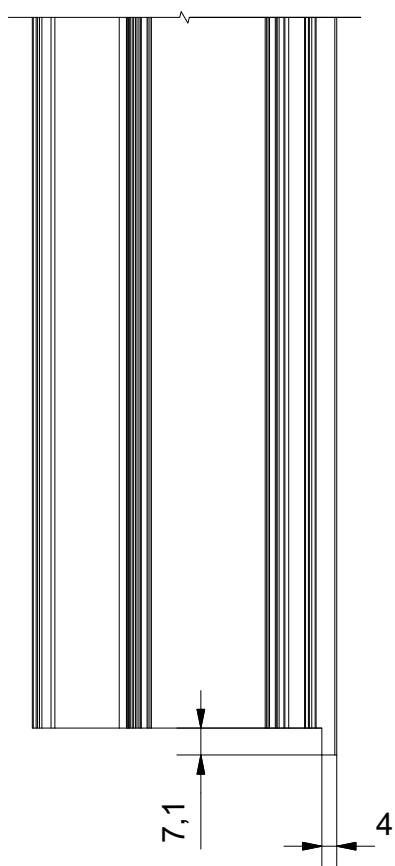

BOTTOM

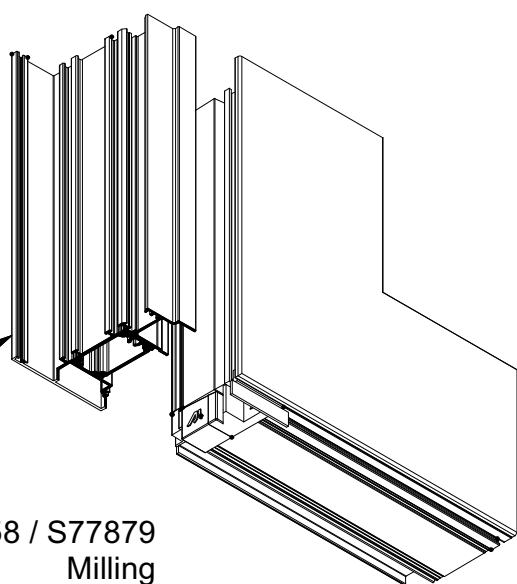
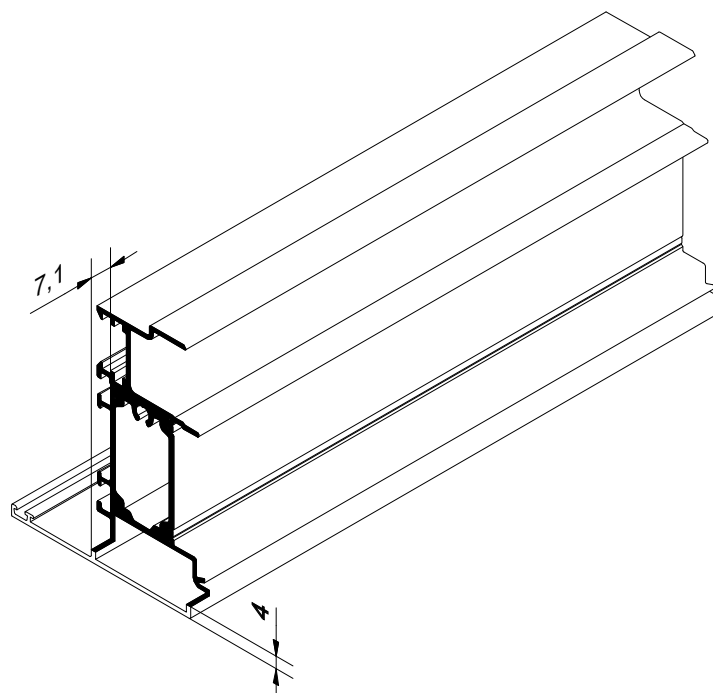

**S77658 / S77879
Milling**

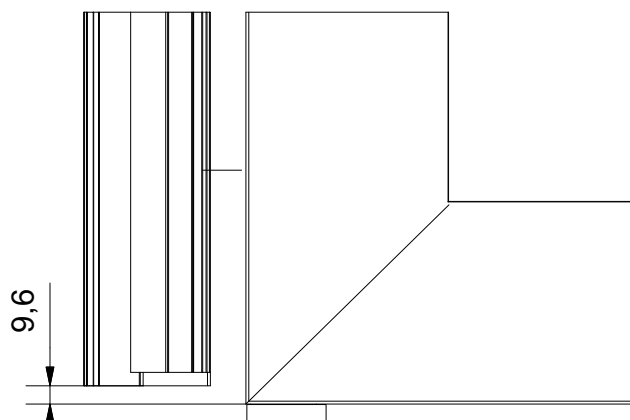

BOTTOM

Ap (S77658 / S77879)=Sh-45,6

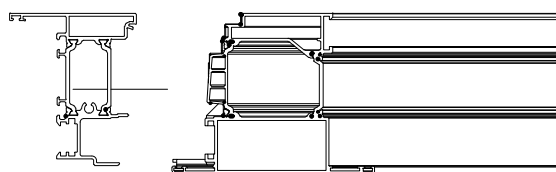

3007790403

Τάπα μινι S77904 - S77904 End cap for sash inversion profile

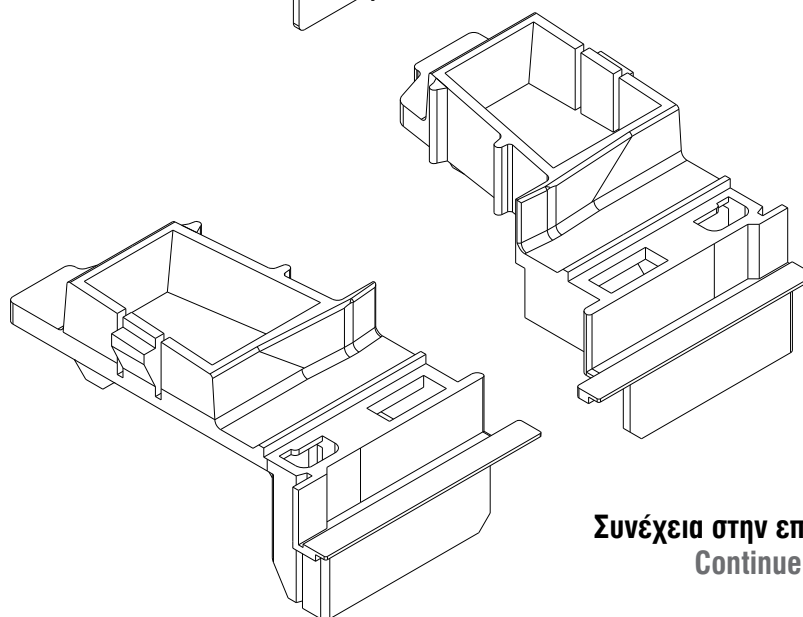
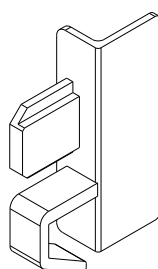
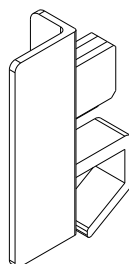
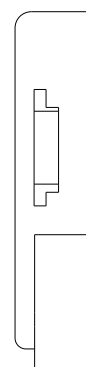
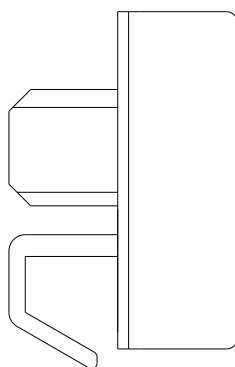
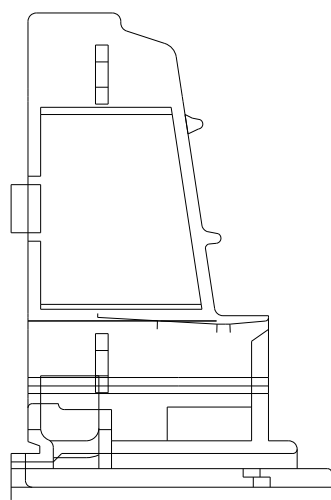
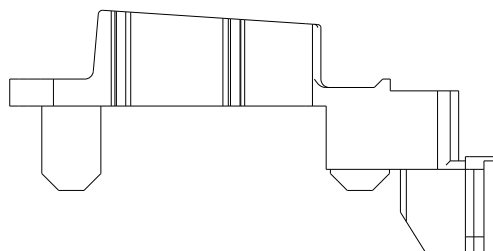
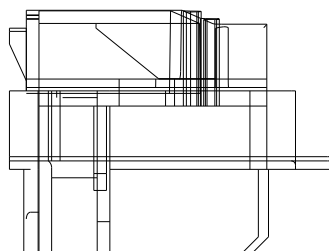

Συνέχεια στην επόμενη σελίδα
Continue on next page



3007790403

BACK

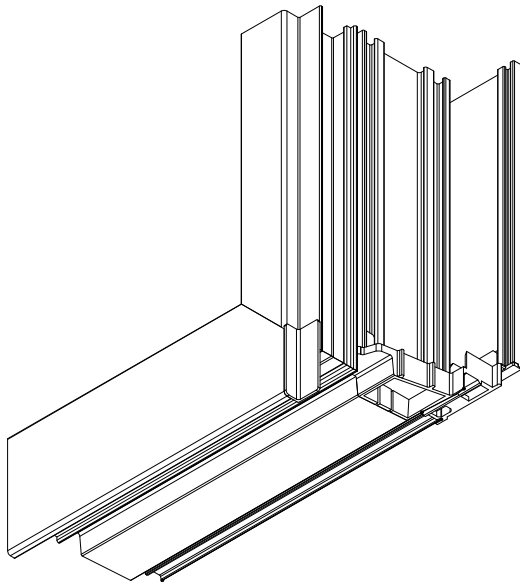
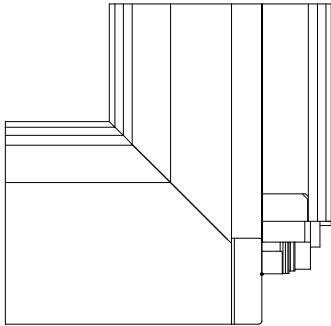

FRONT

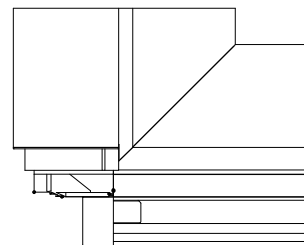
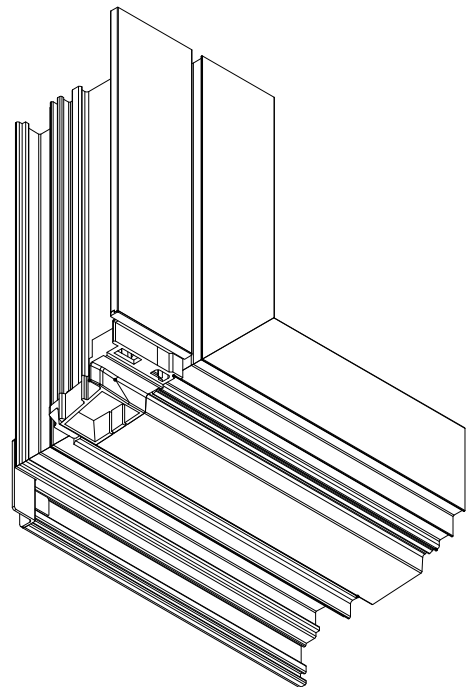

3007792403

Τάπα μινί S77924 - S77924 End cap for sash inversion profile

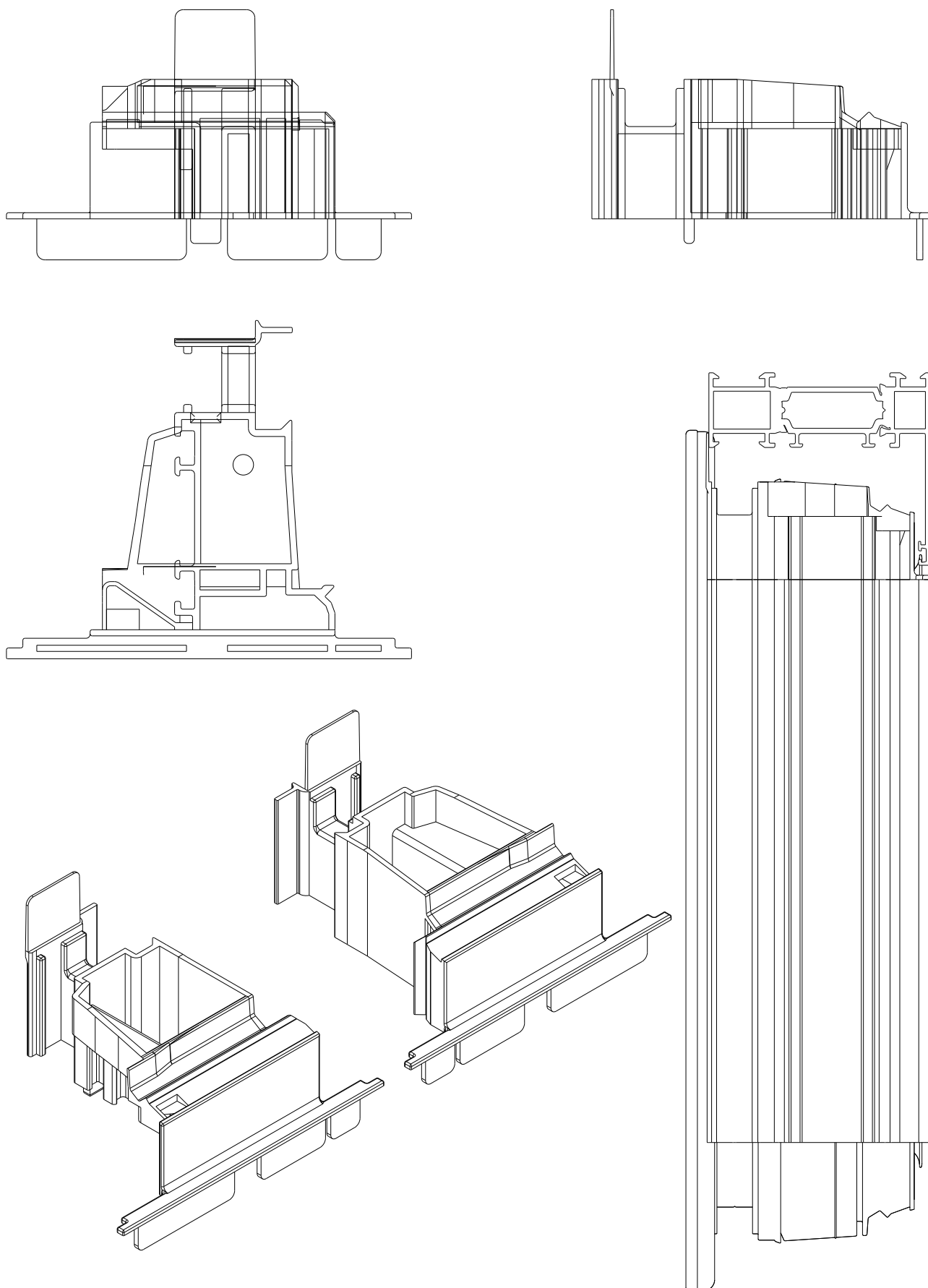

3107707203

Τάπα Νεροσταλάκτη - End cover waterproofing profile

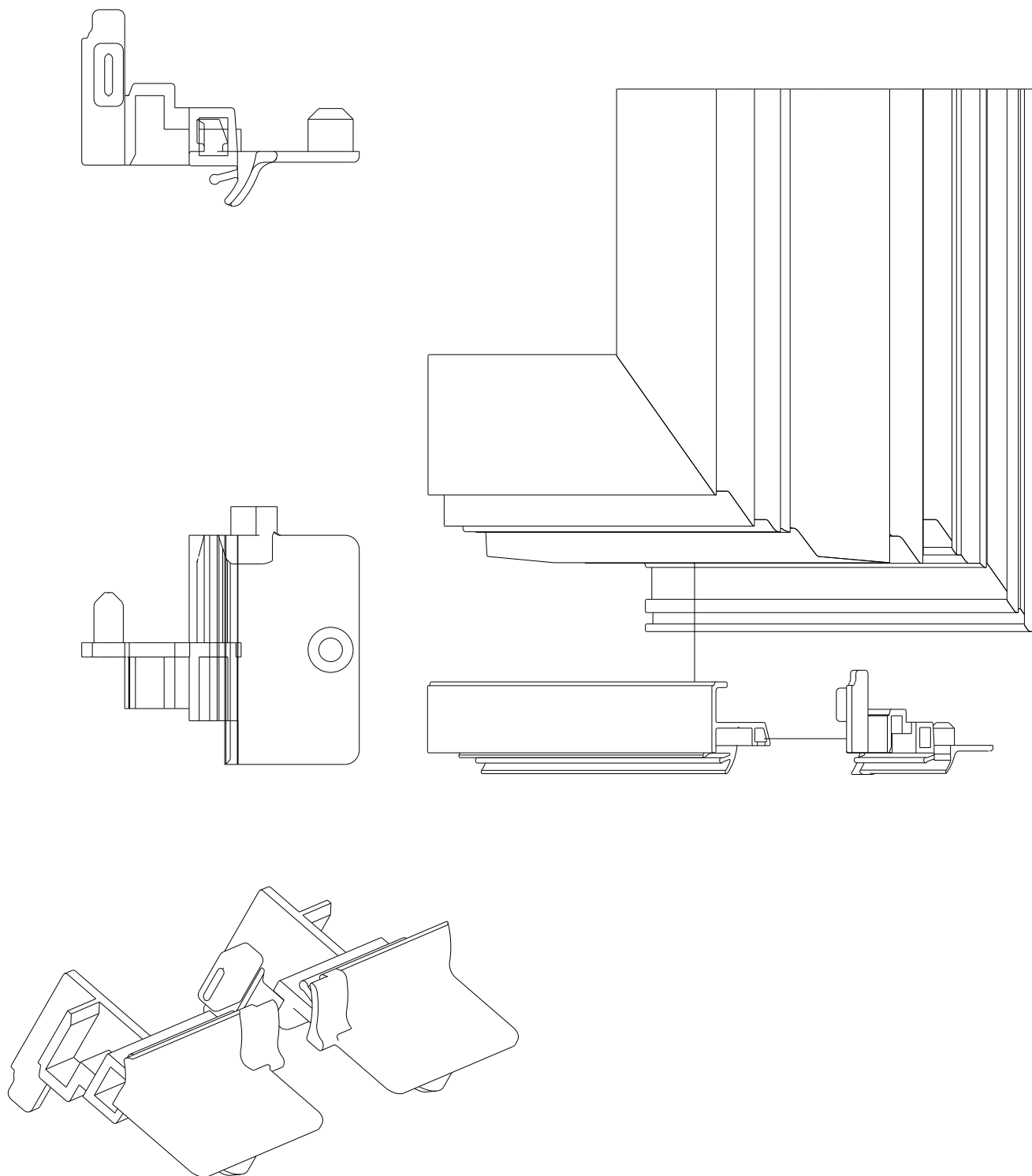

3107768403

Εξάρτημα κατωκασίου - Short frame accessory

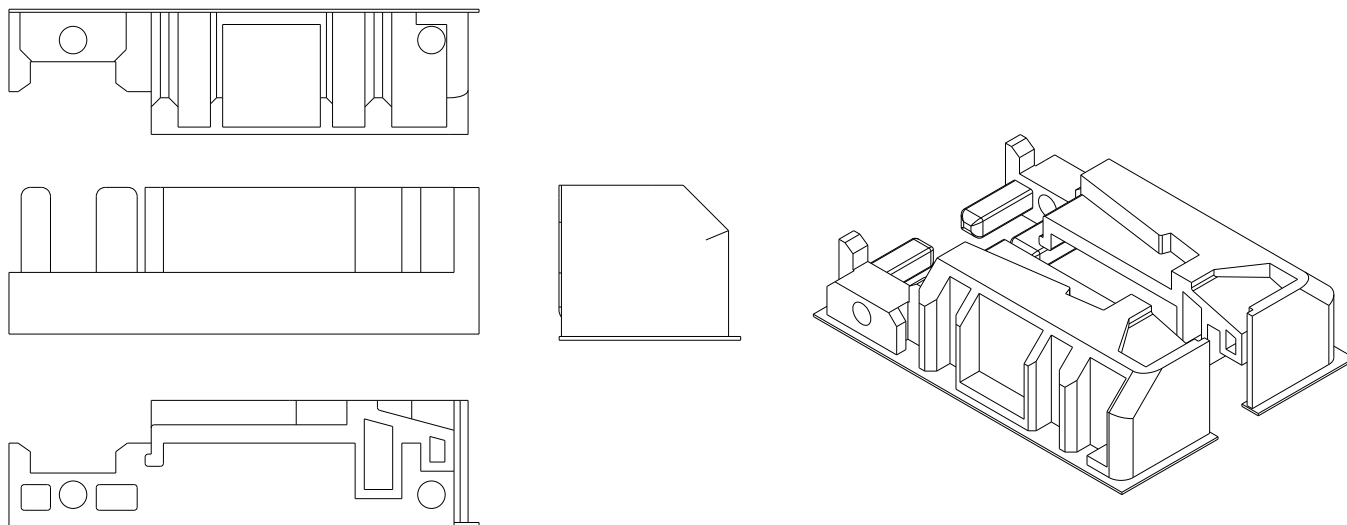

3107768403

2507768403

S77684

ISO 7049
4.2x22

S77510

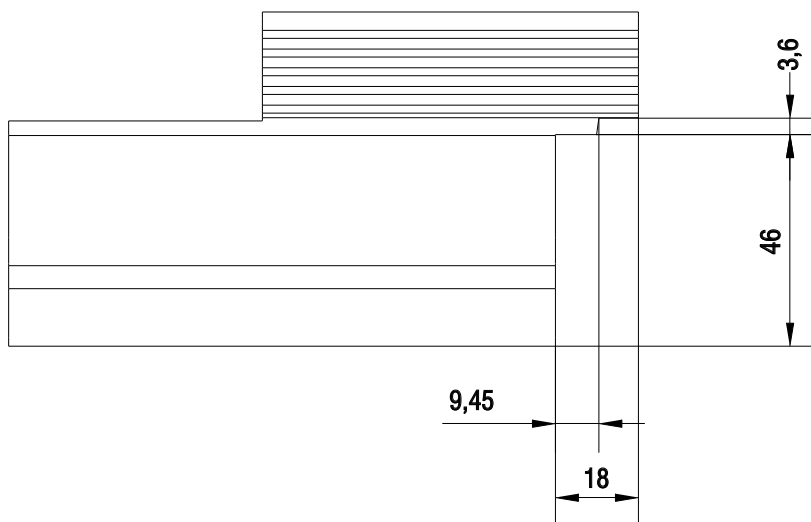

Unijet Mechanism - Single Sash - Low Threshold - Locking Plate Installation
 Unijet Mechanism - Μονόφυλλο - Χαμηλό Κατωκάσι - Εγκατάσταση Πλακάκι Κλειδώματος

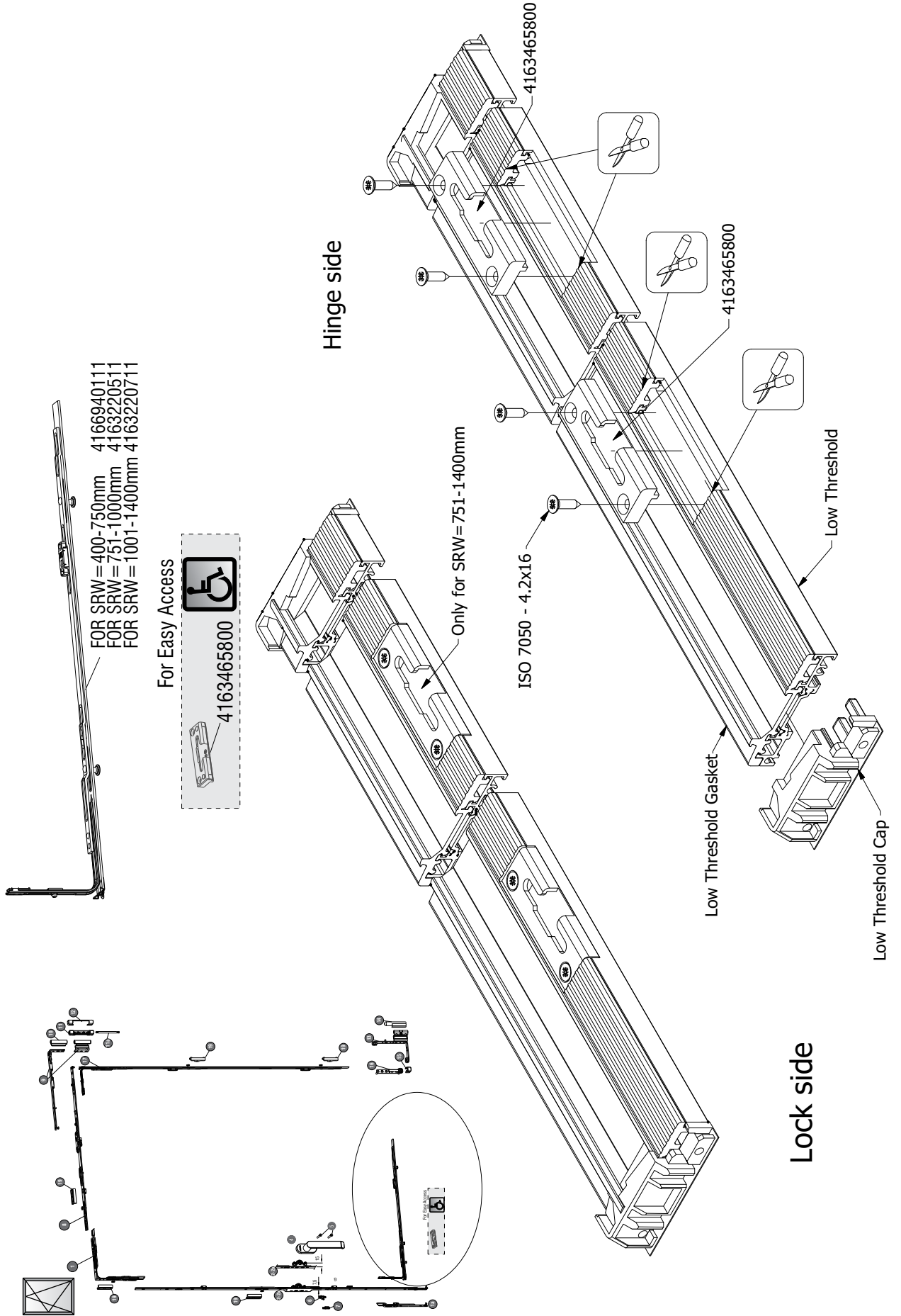

Unijet Mechanism - Single Sash - Low Threshold - Locking Plate Installation
 Unijet Mechanism - Μονόφυλλο - Χαμηλό Κατωκάσι - Εγκατάσταση Πλακάκι Κλειδώματος

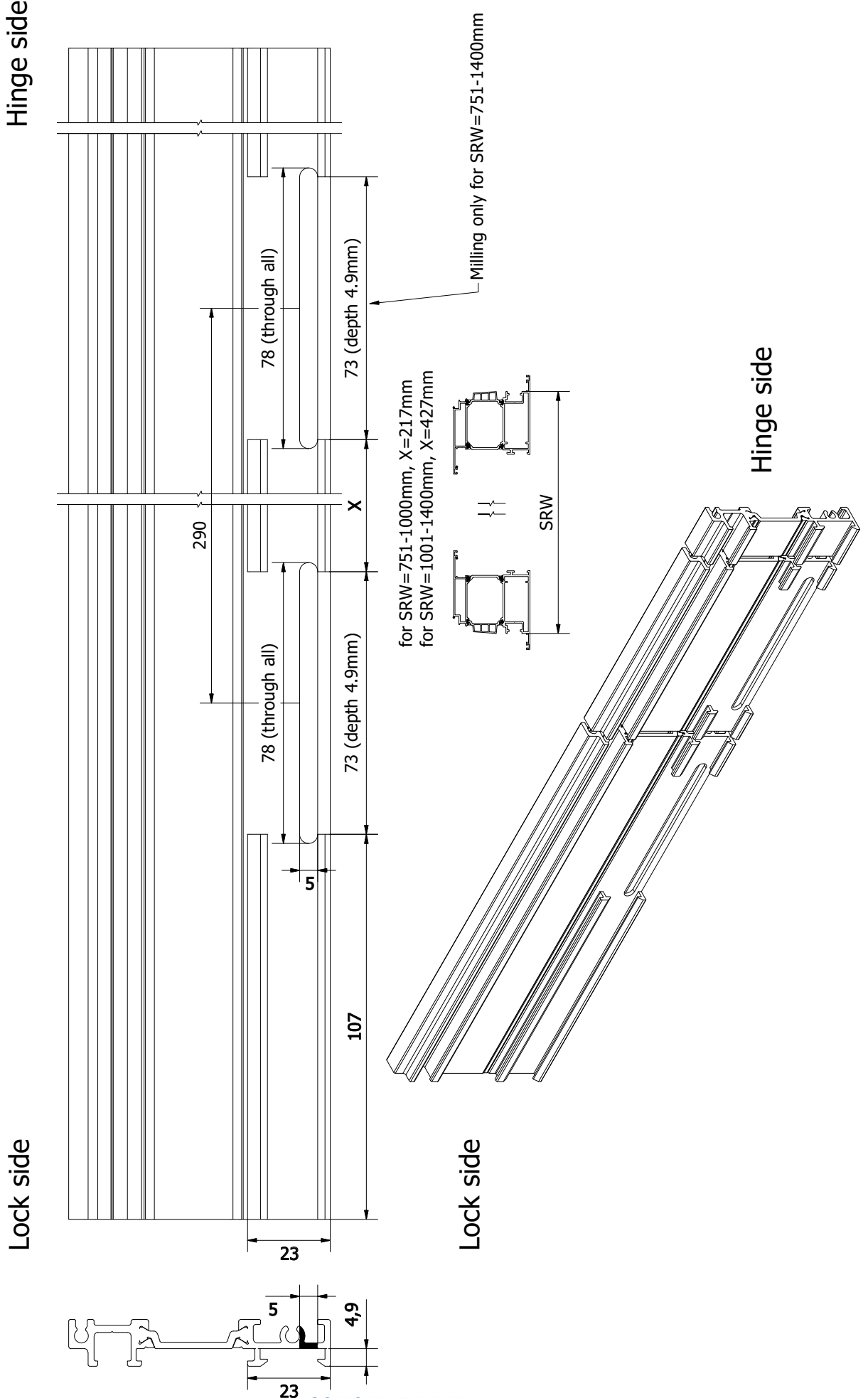

Unijet Mechanism - Double Sash - Low Threshold - Locking Plate Installation
 Unijet Mechanism - Δίφυλλο - Χαμηλό Κατώκασι - Εγκατάσταση Πλακάκι Κλειδώματος

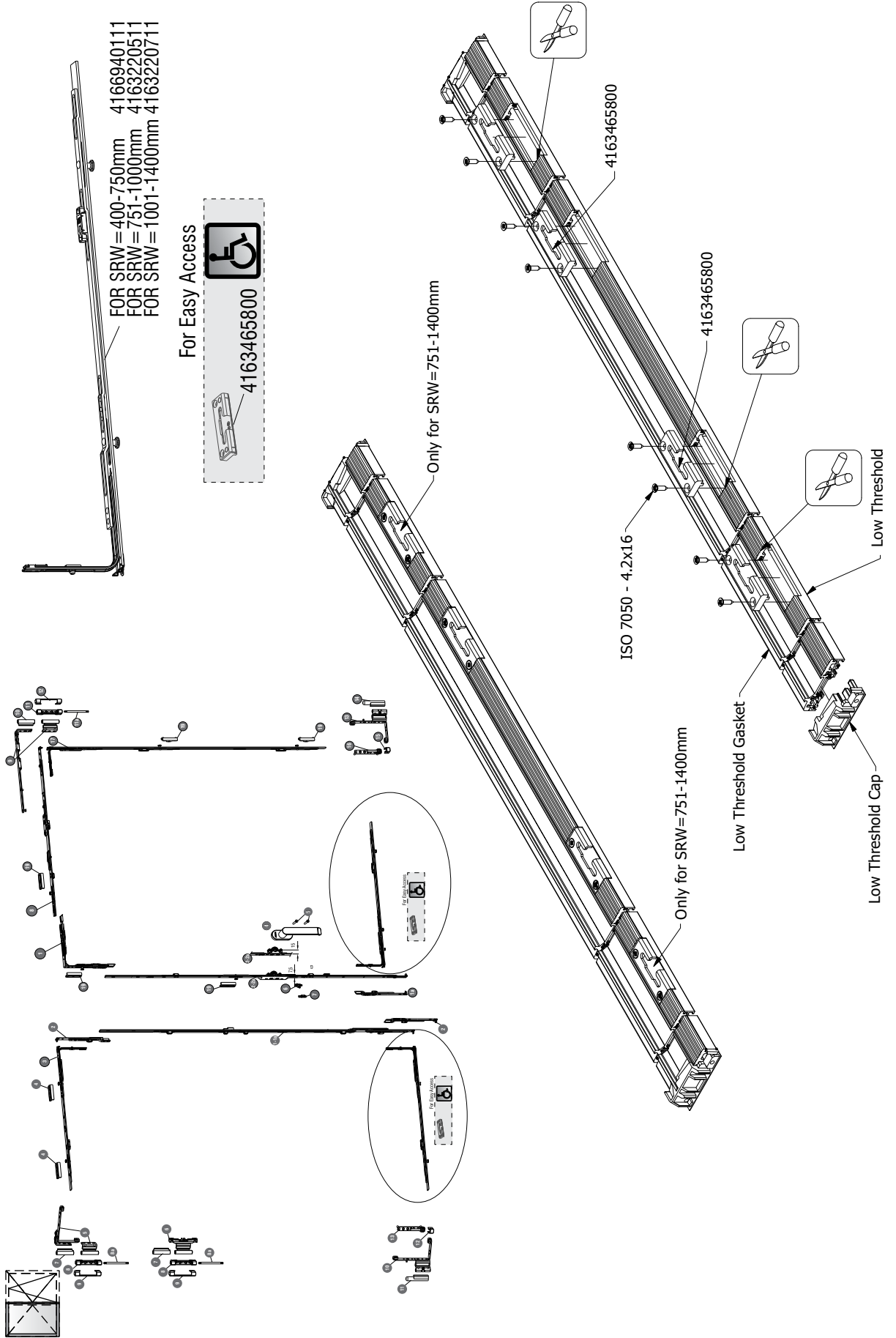

Unijet Mechanism - Double Sash - Low Threshold - Locking Plate Installation
 Unijet Mechanism - Δίφυλλο - Χαμηλό Κατώκασι - Εγκατάσταση Πλακάκι Κλειδώματος

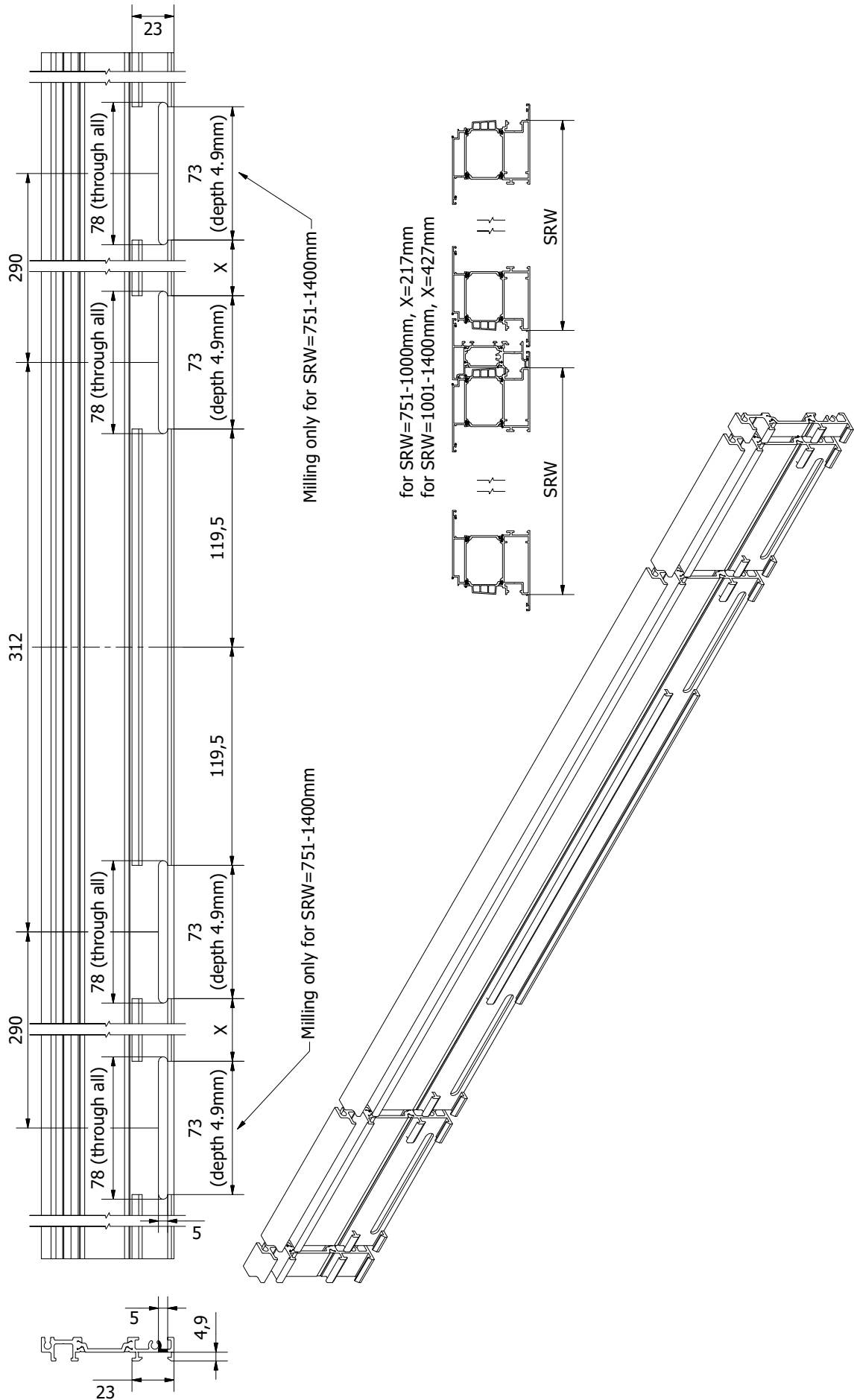

2907700500

Γέφυρα τακαρίσματος | Glazing bridge

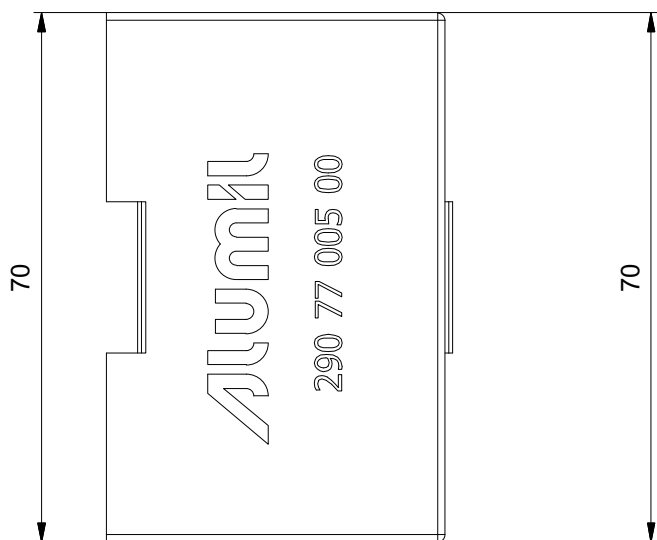
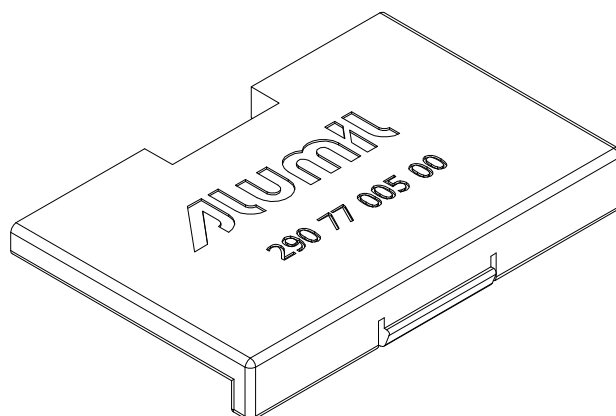
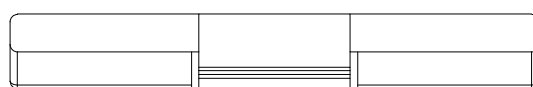
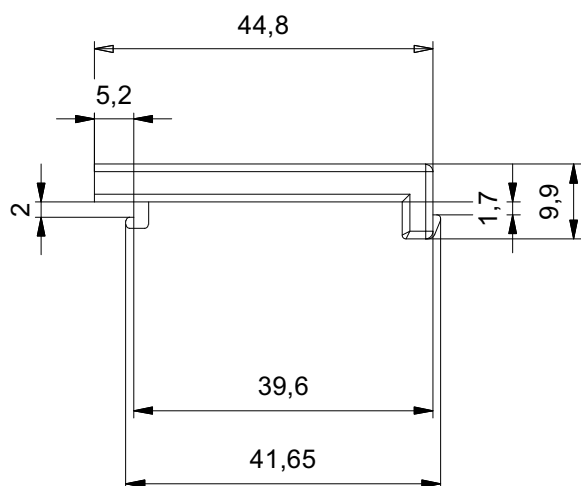

8527791600

Φρέζα κατεργαστικού για το Ταυ κρουφού φύλλου S77 - Milling for S77 T-Profile

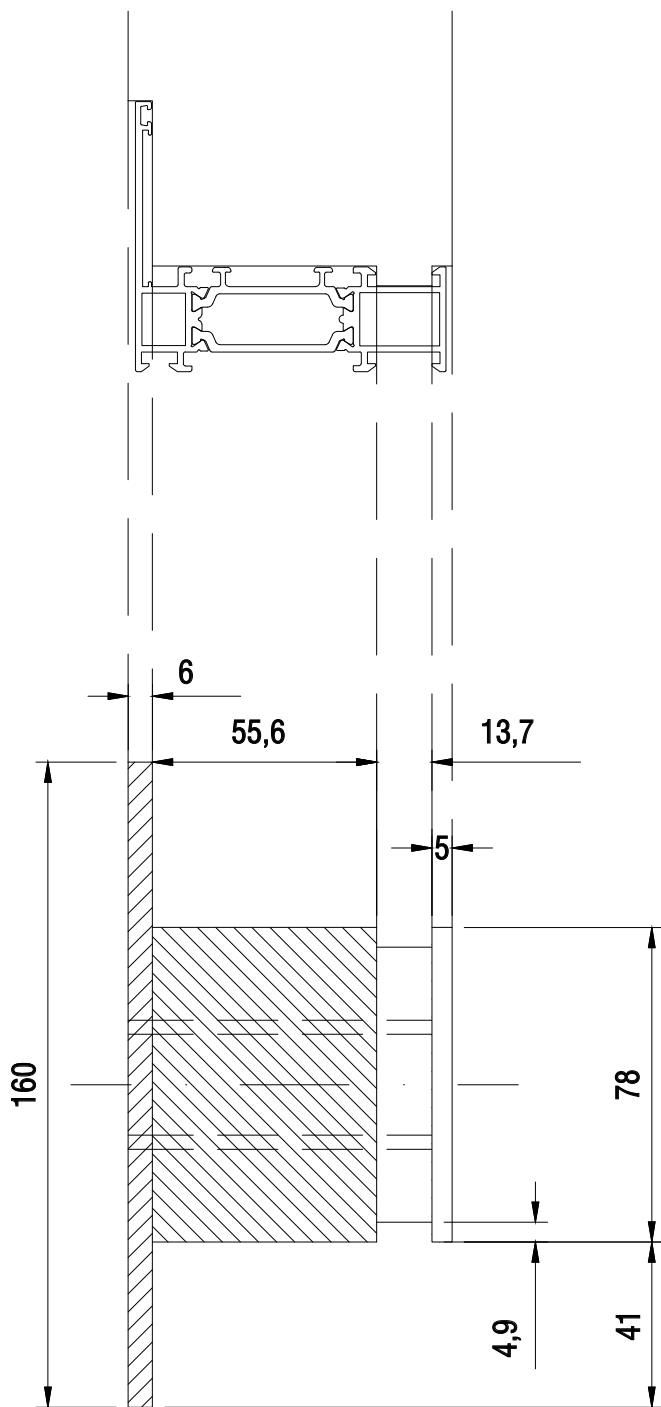

ΜΟΡΦΗ ΦΡΕΖΑΣ

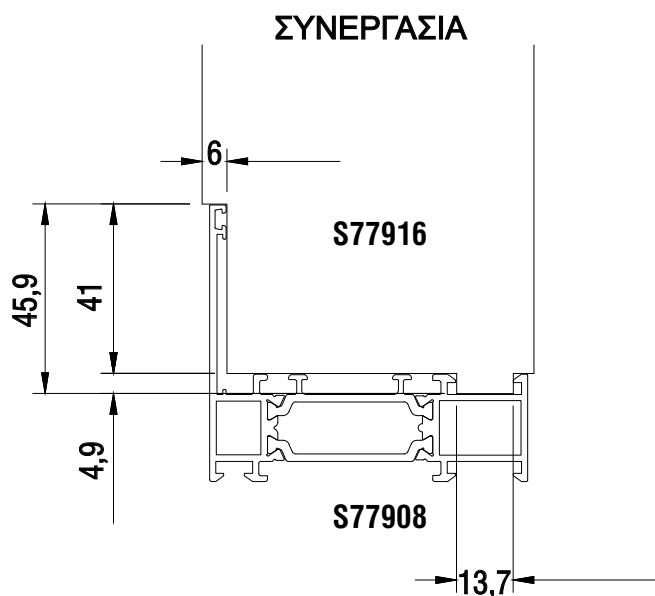

ΚΑΤΕΡΓΑΖΟΜΕΝΑ

ΠΡΟΦΙΛ

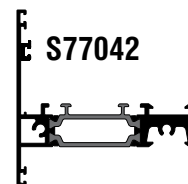
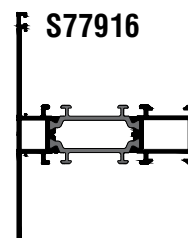

ΣΥΝΕΡΓΑΖΟΜΕΝΑ

ΠΡΟΦΙΛ

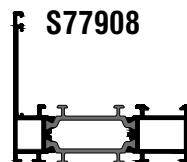

Κατεργασία απορροής και σύνδεση γωνίας κρυφού φύλλου
Water drainage machining and corner connection for S77 hidden sash

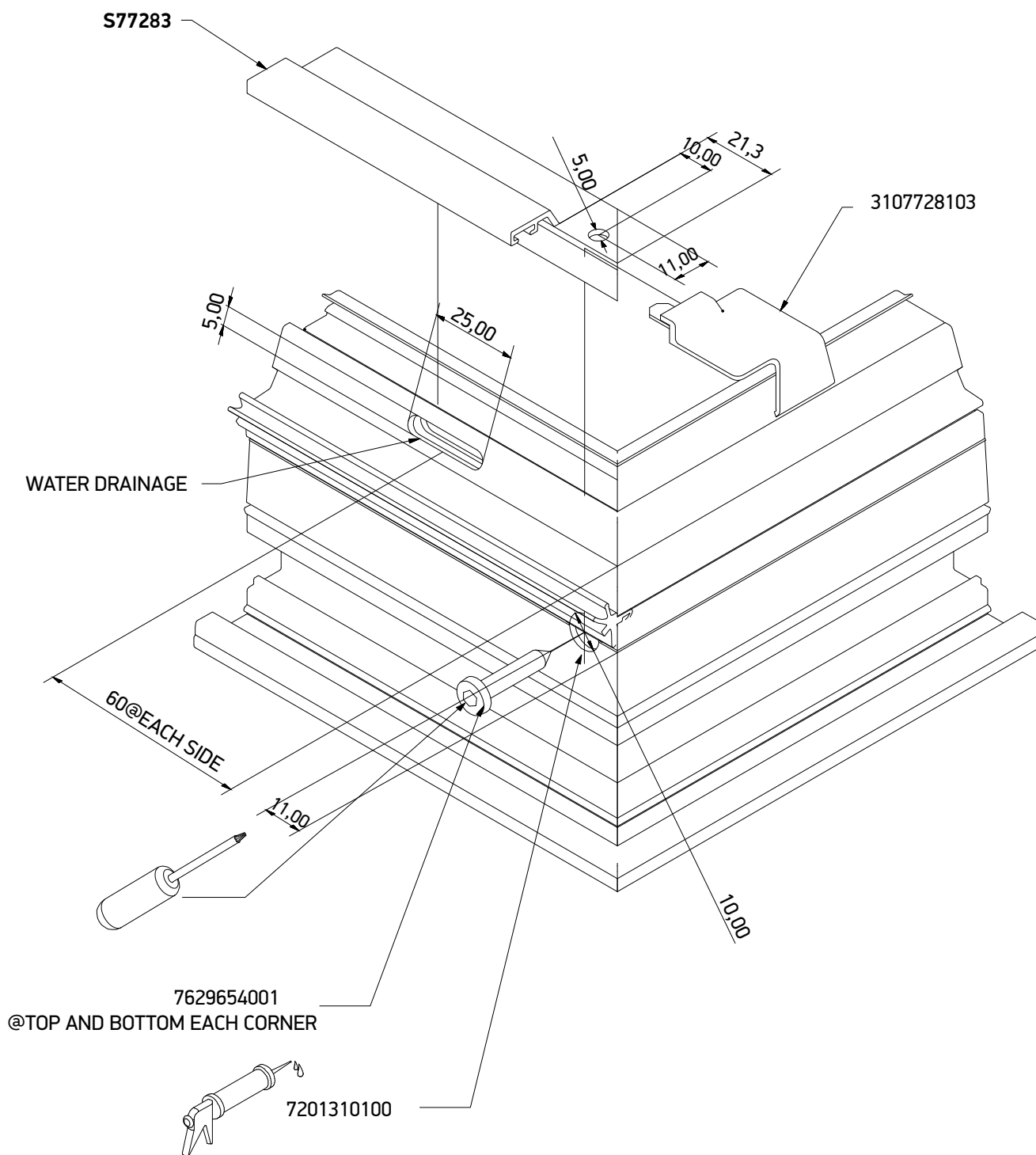

Δίφυλλο κρυφό φύλλο ανοιγόμενο - ανακλινόμενο με κανονικό μπινί με χαμηλό κατωκάσι για Α.Μ.Ε.Α
 Double hidden sash side-hung casement, tilt and turn with normal adjoining profile Low Sill. PMR

Κατεργασία S77924 - Machining of S77924

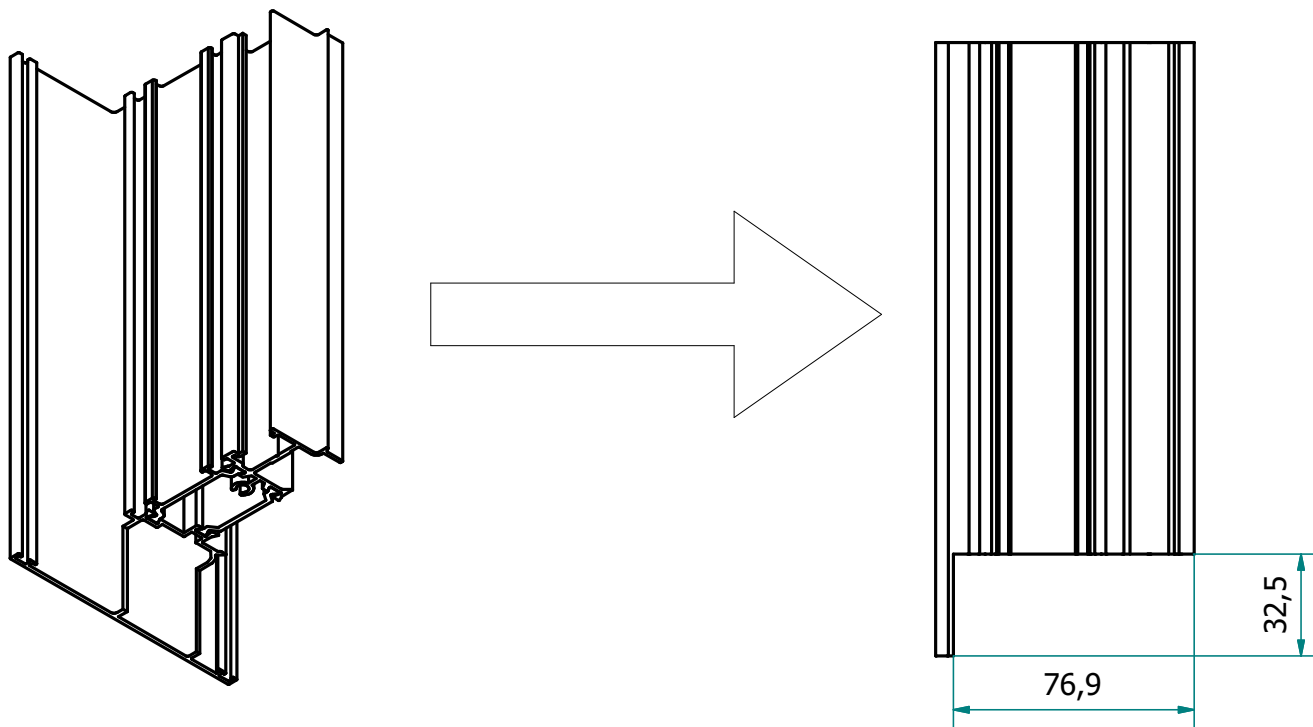

Δίφυλλο κρυφό φύλλο ανοιγόμενο - ανακλινόμενο με κανονικό μπινί με χαμηλό κατωκάσι για Α.Μ.Ε.Α
 Double hidden sash side-hung casement, tilt and turn with normal adjoining profile Low Sill. PMR

Τάρες μπινί - Cutting of the 300-77-924-03 end cap

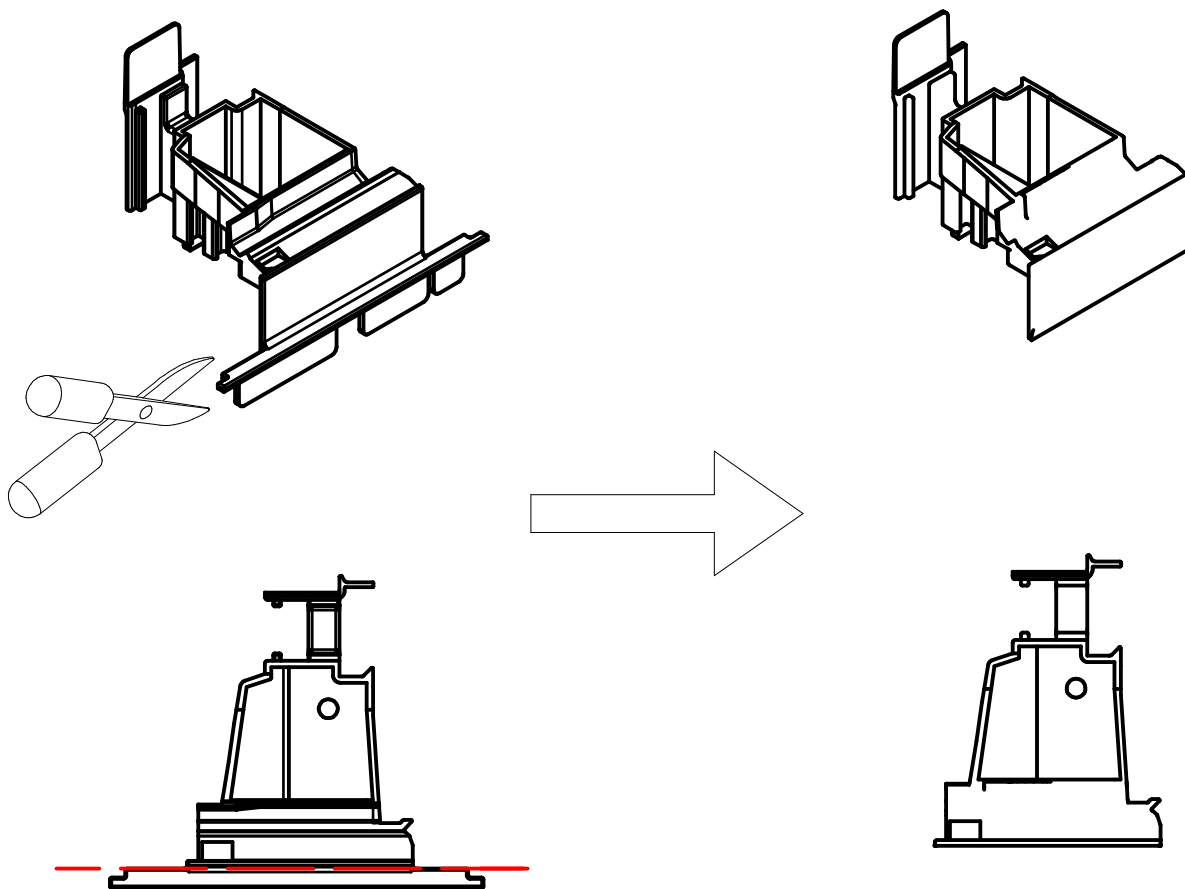

Δίφυλλο κρυφό φύλλο ανοιγόμενο - ανακλινόμενο με κανονικό μπινί με χαμηλό κατωκάσι για Α.Μ.Ε.Α
 Double hidden sash side-hung casement, tilt and turn with normal adjoining profile Low Sill. PMR

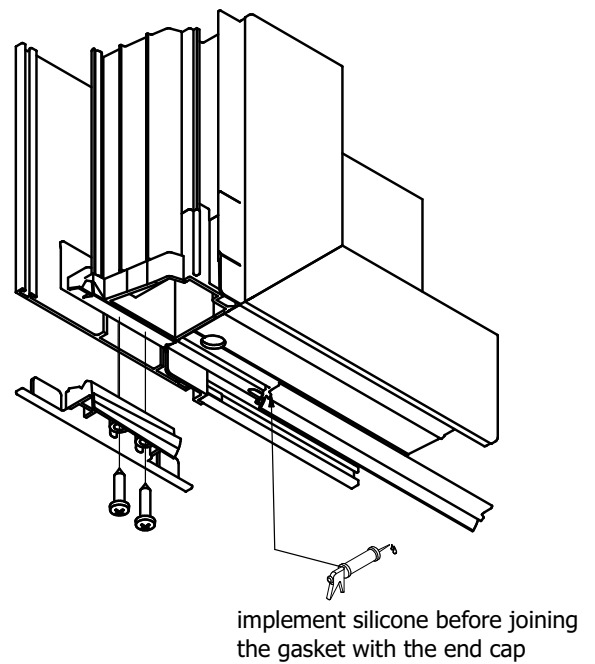
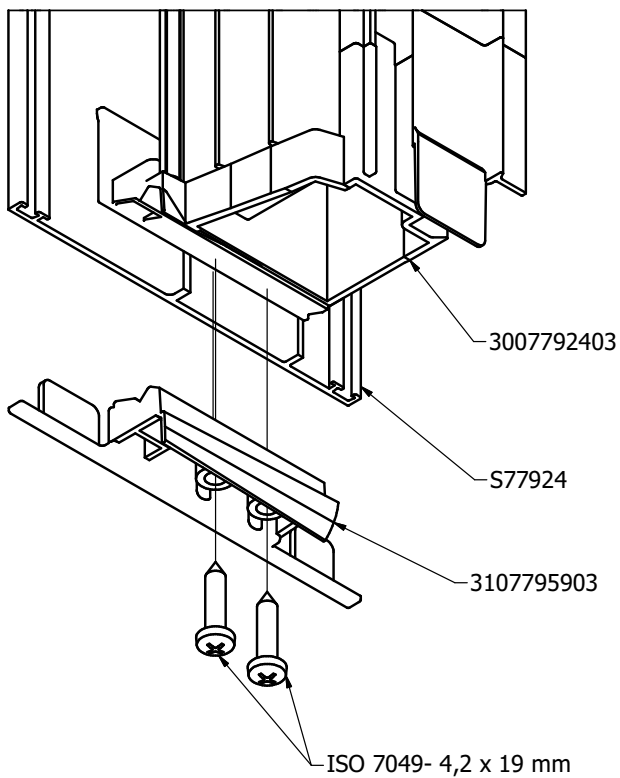

Δίφυλλο κρυφό φύλλο ανοιγόμενο - ανακλινόμενο με κανονικό μπινί με χαμηλό κατωκάσι για Α.Μ.Ε.Α
Double hidden sash side-hung casement, tilt and turn with normal adjoining profile Low Sill. PMR

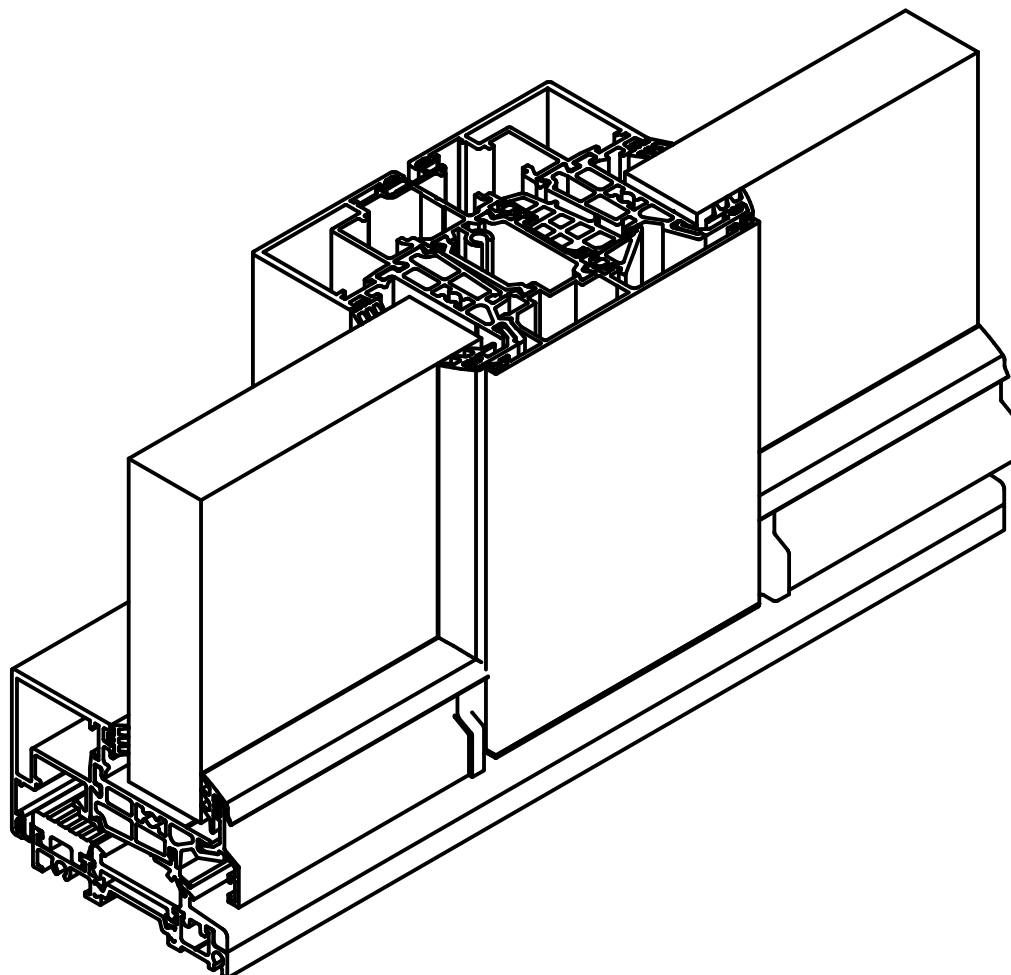

3107707000

CAP FOR S77072 - ΤΑΠΑ ΠΡΟΣΘΕΤΟΥ S77072

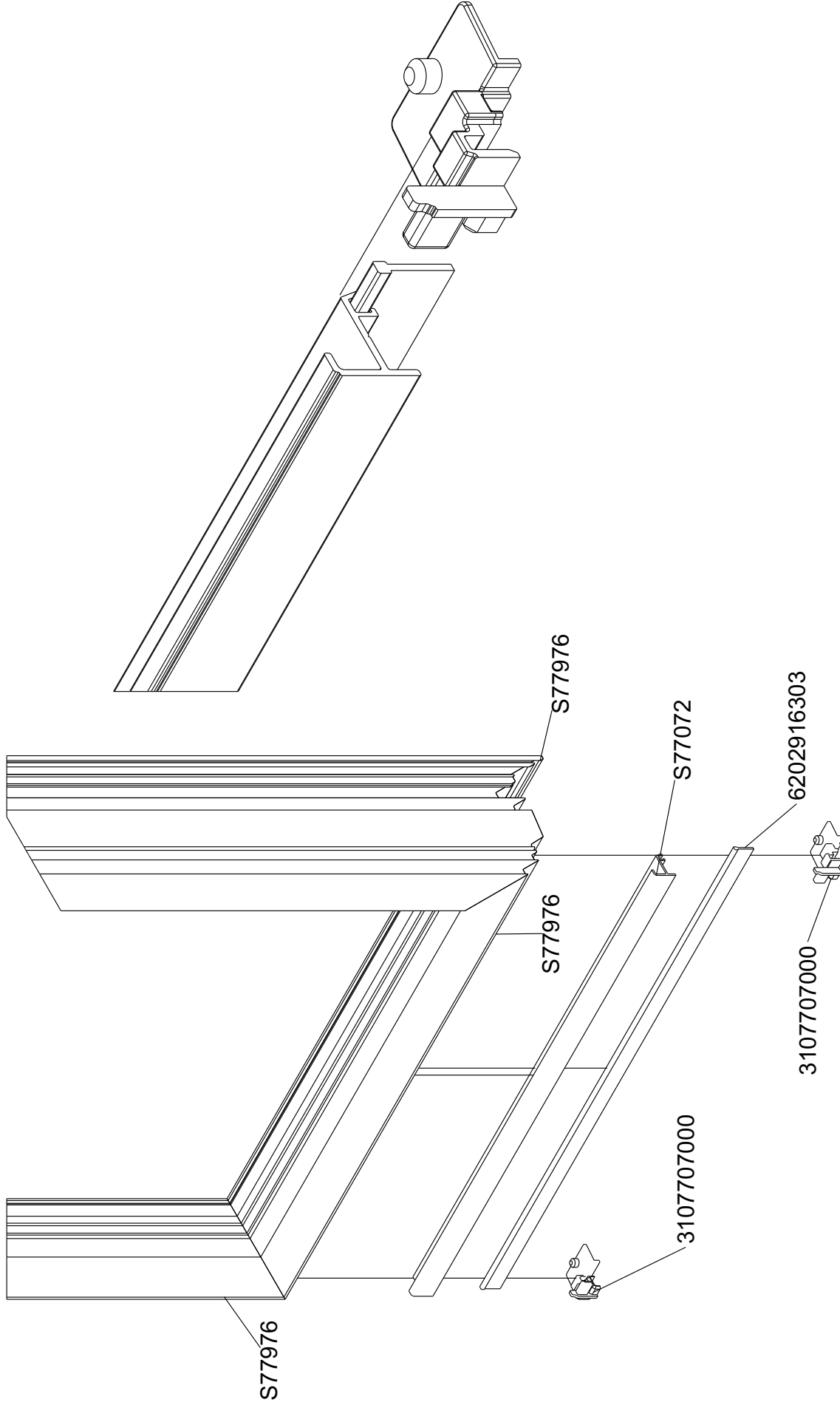

3107707000

CAP FOR S77072 - ΤΑΠΑ ΠΡΟΣΘΕΤΟΥ S77072

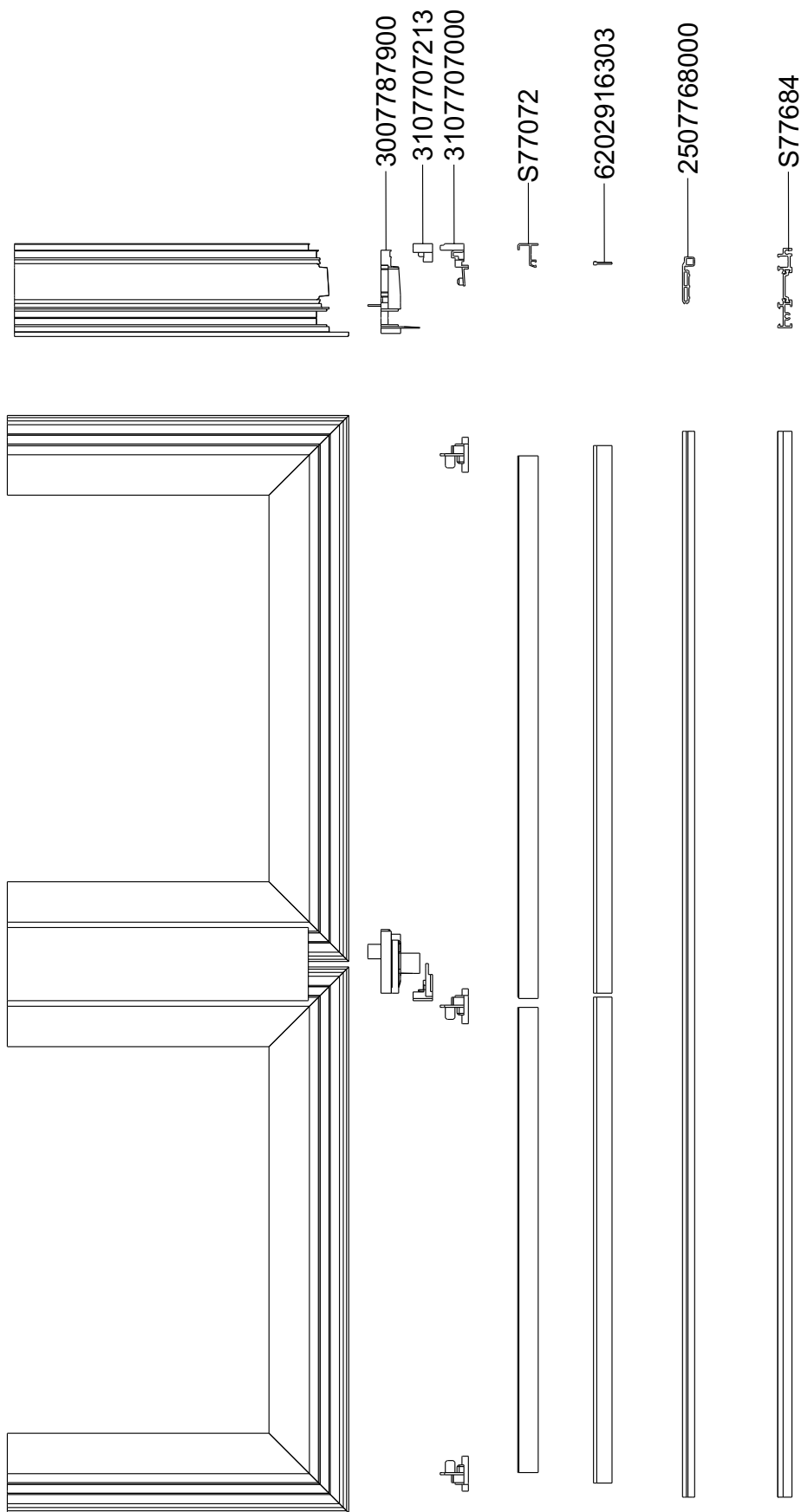

3107707000

CAP FOR S77072 - ΤΑΠΑ ΠΡΟΣΘΕΤΟΥ S77072

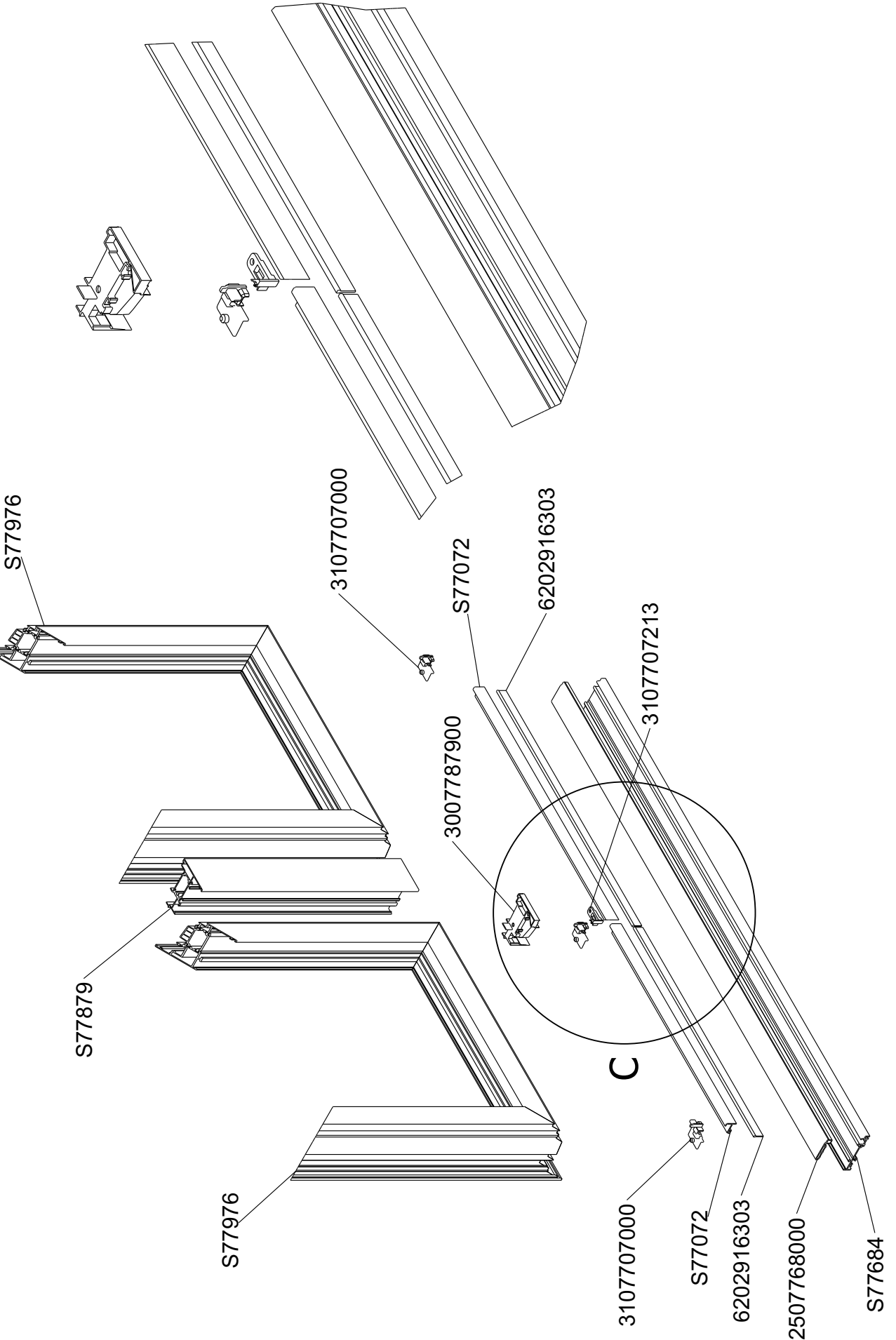

3107707000

CAP FOR S77072 - ΤΑΠΑ ΠΡΟΣΘΕΤΟΥ S77072

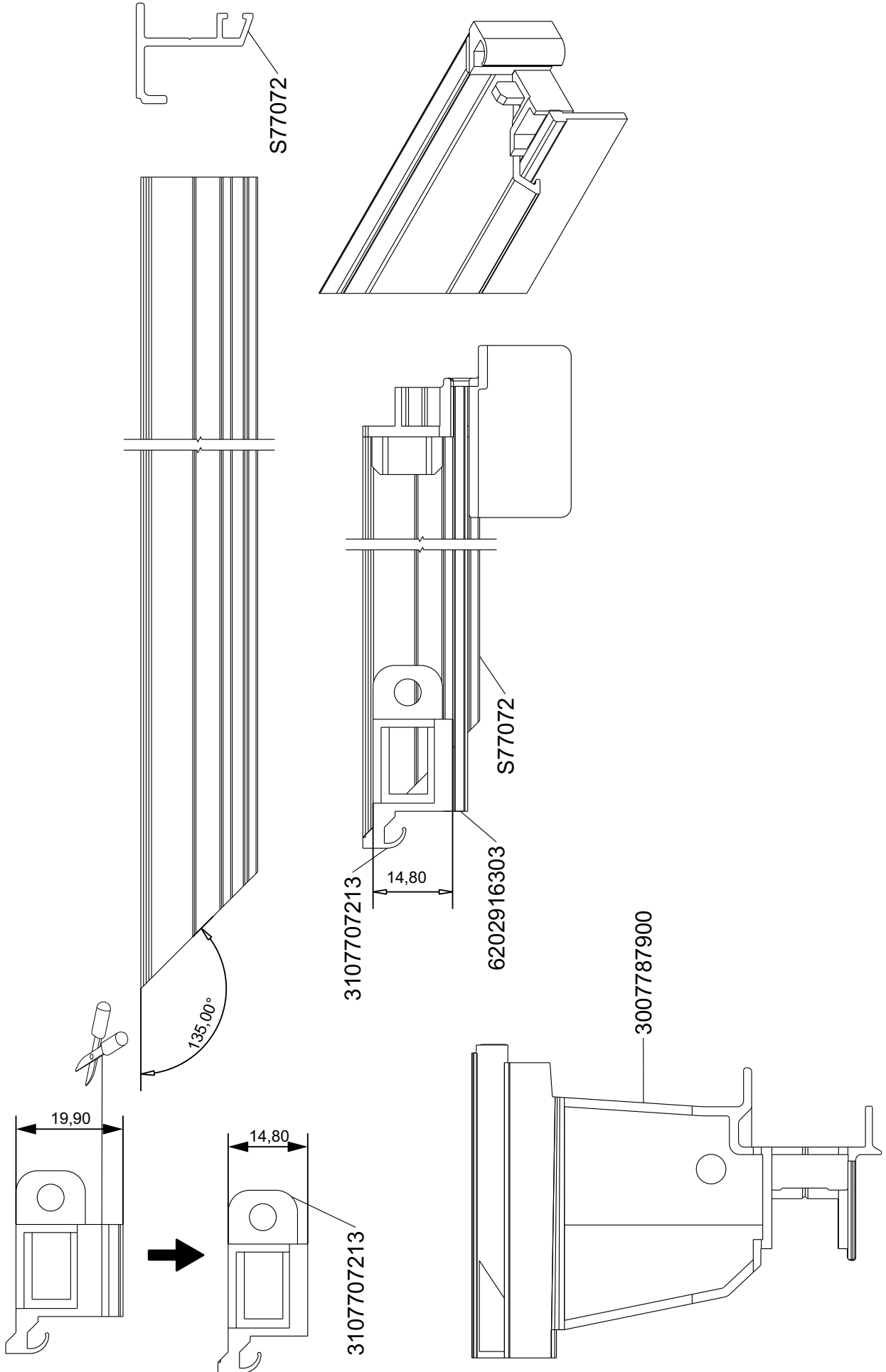

3126700003 plastic subsill - 3126700003 πλαστική υπόκασσα

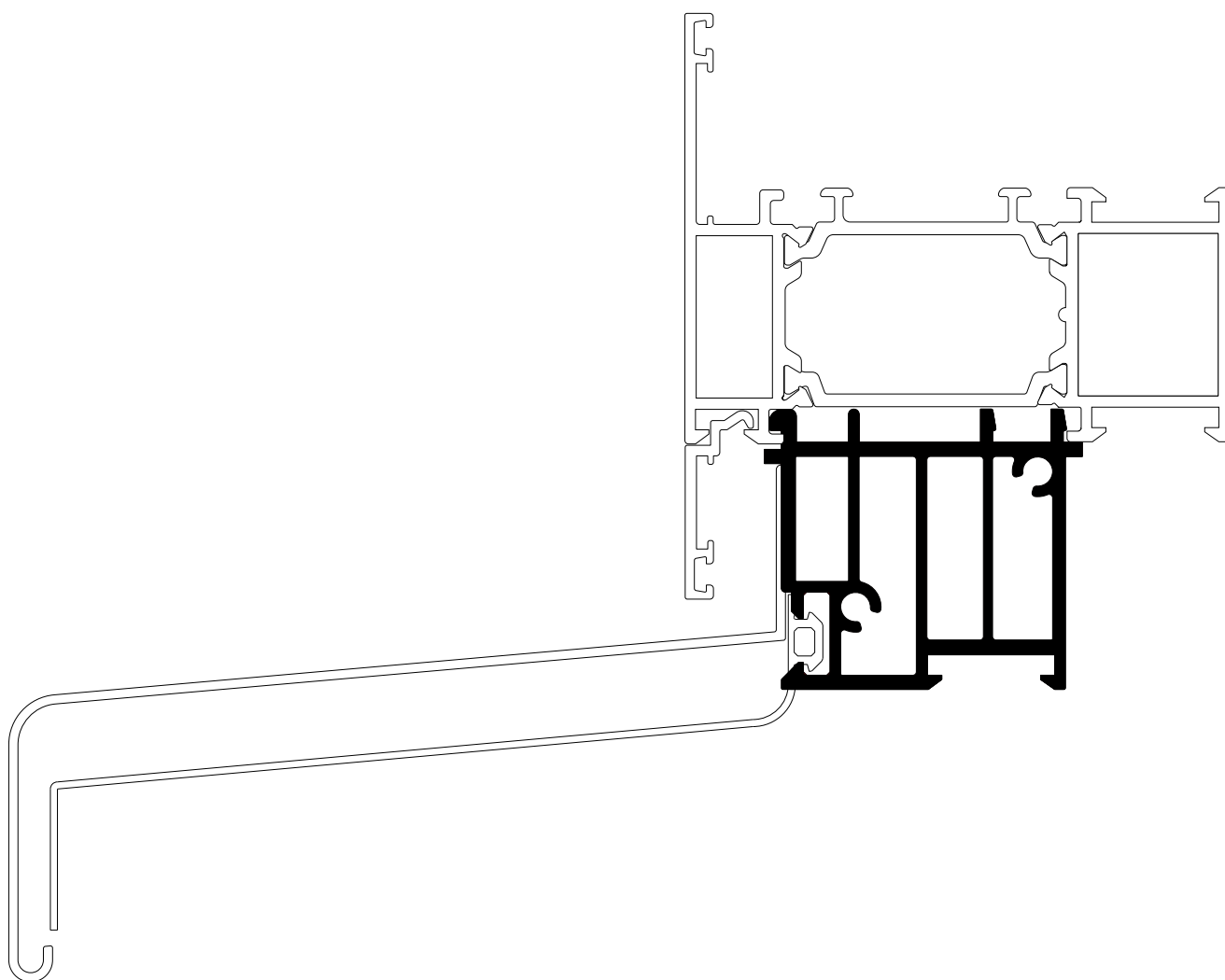

S77121 Decorative profile machinings - Narrow adjoining profile
 S77121 Κατεργασίες διακοσμητικού προφίλ - Στενό μπινί

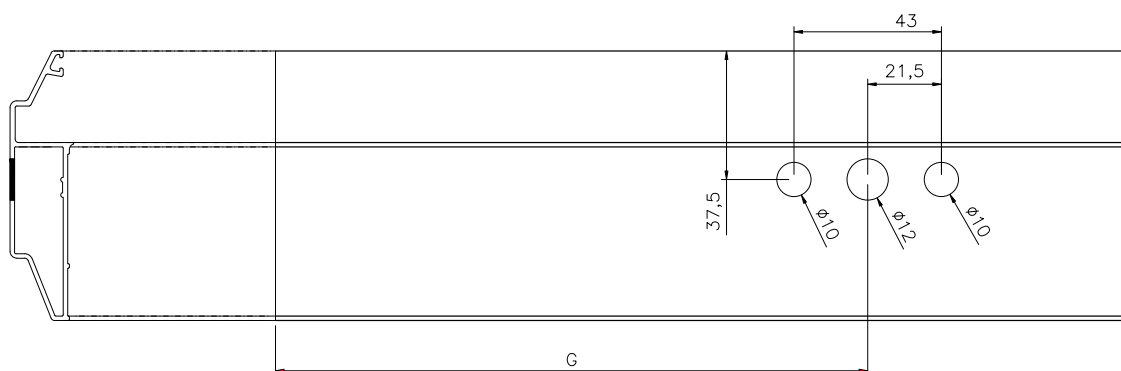
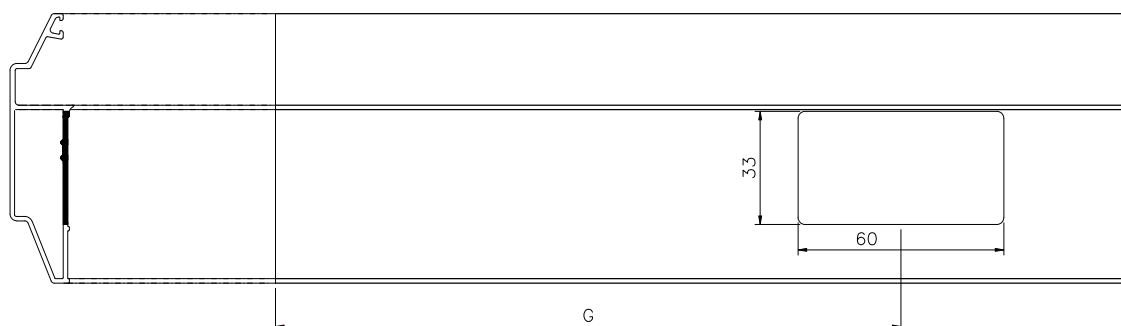
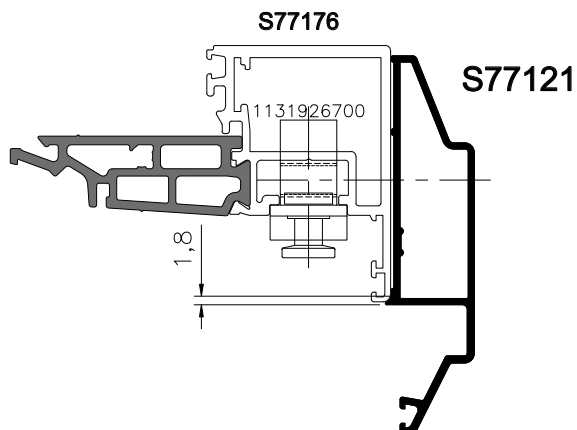

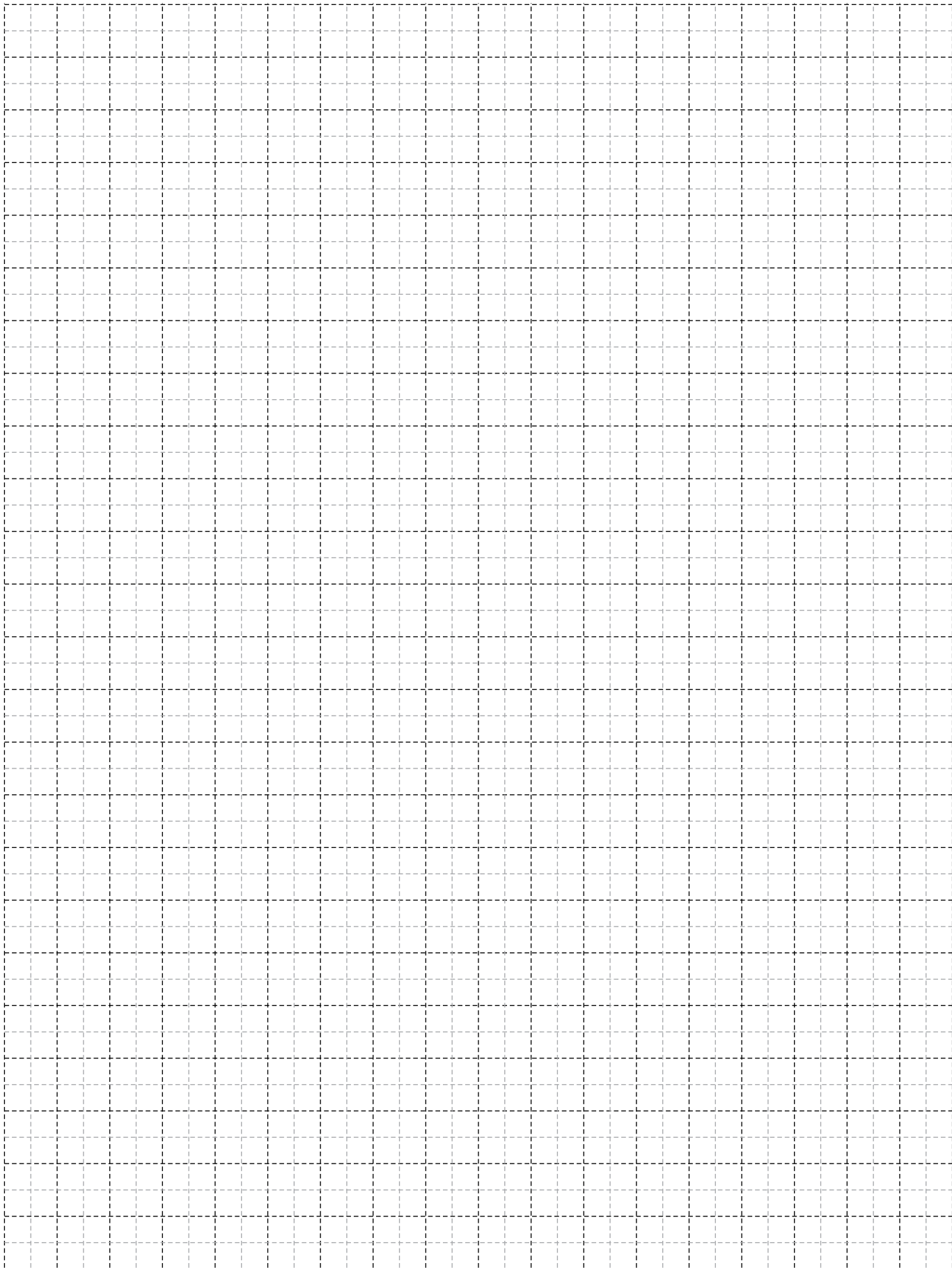

A large, abstract graphic on the left side of the page, composed of several overlapping diagonal bands in shades of yellow and orange, extending from the top left towards the bottom right.

Περιορισμοί διαστάσεων φύλλων Sash dimension constraints

Compliant with EN 14024

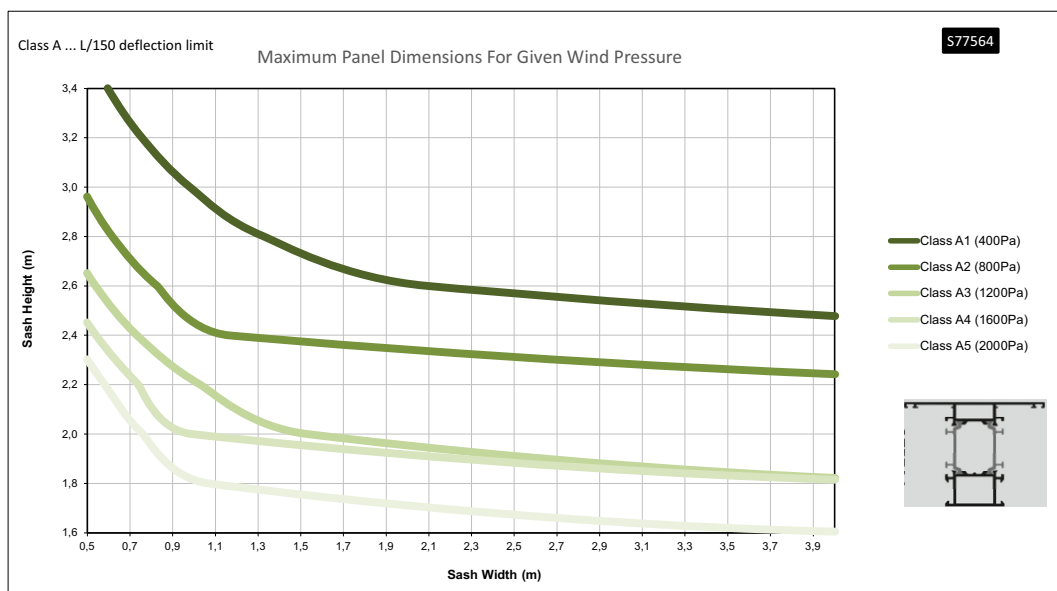
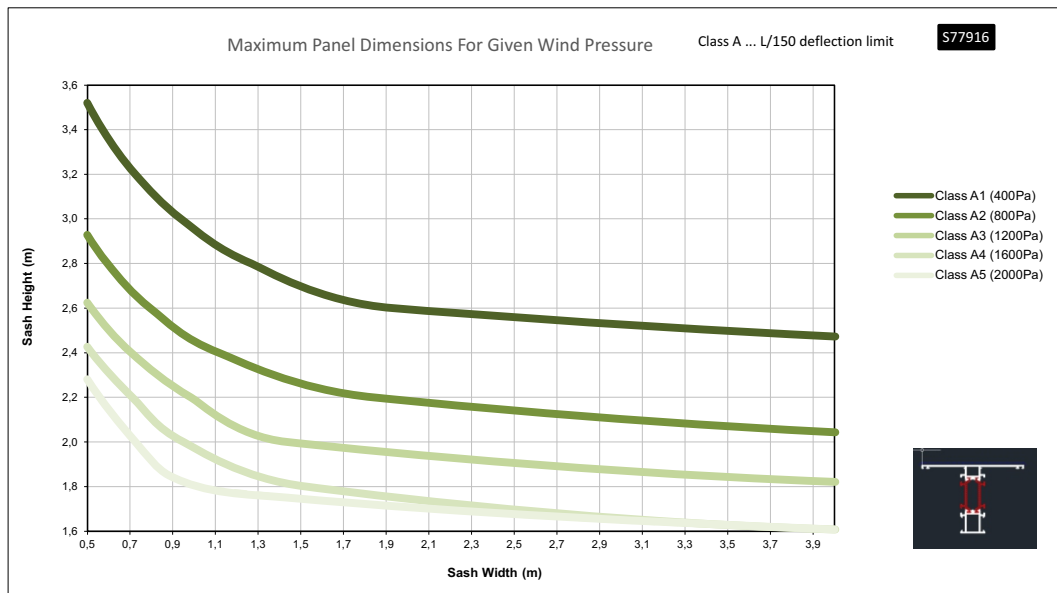
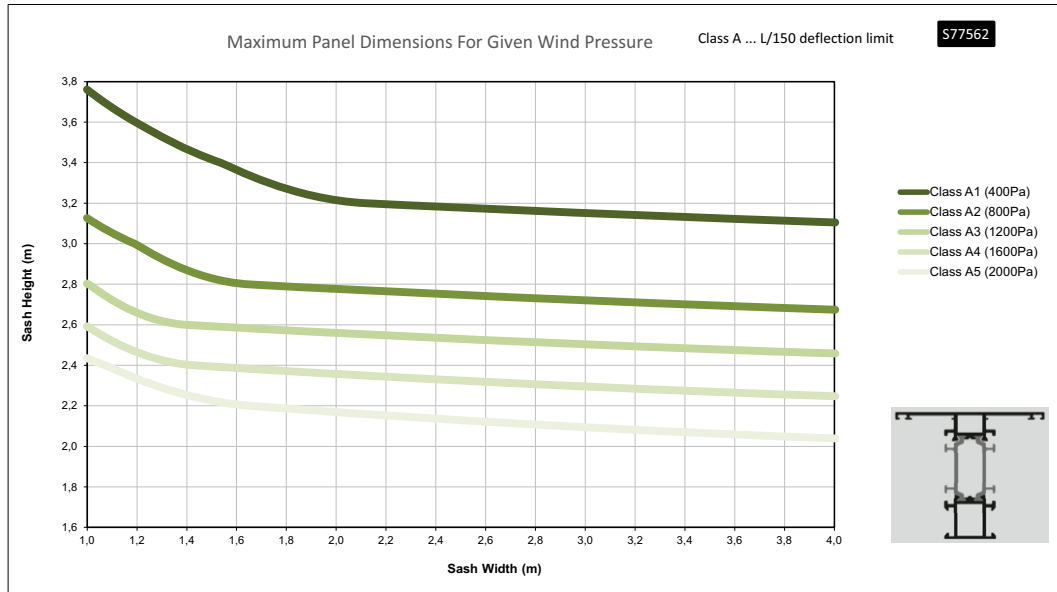

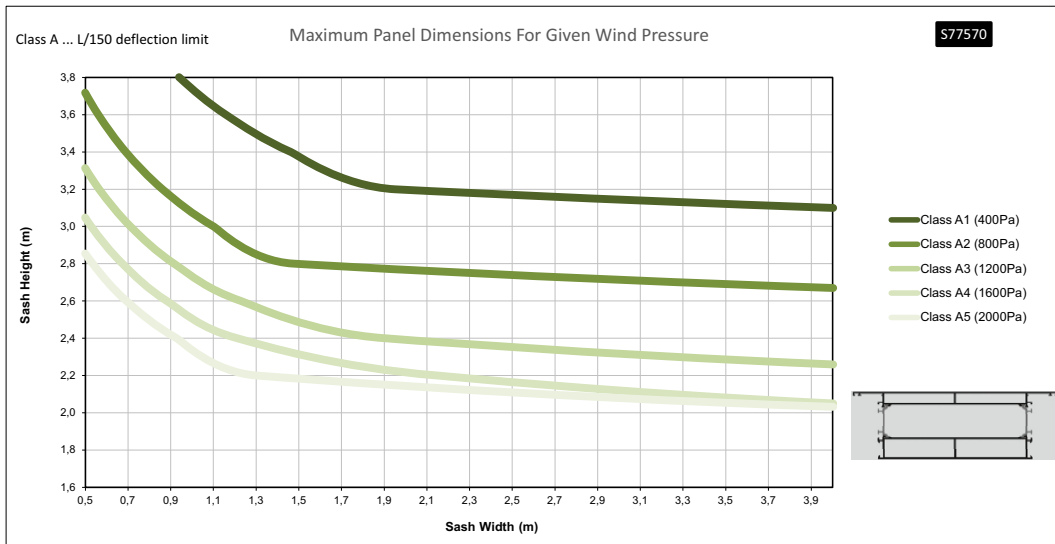
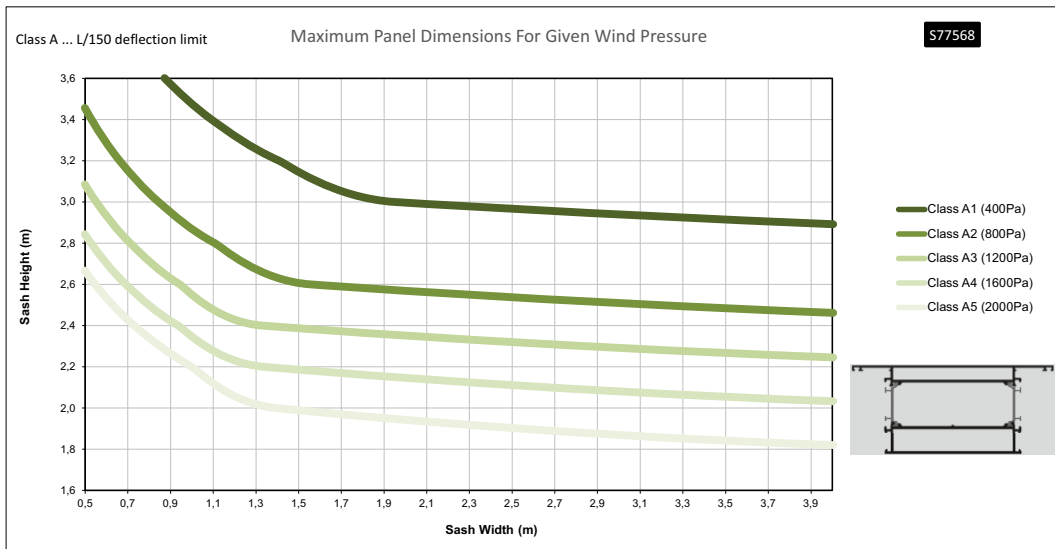
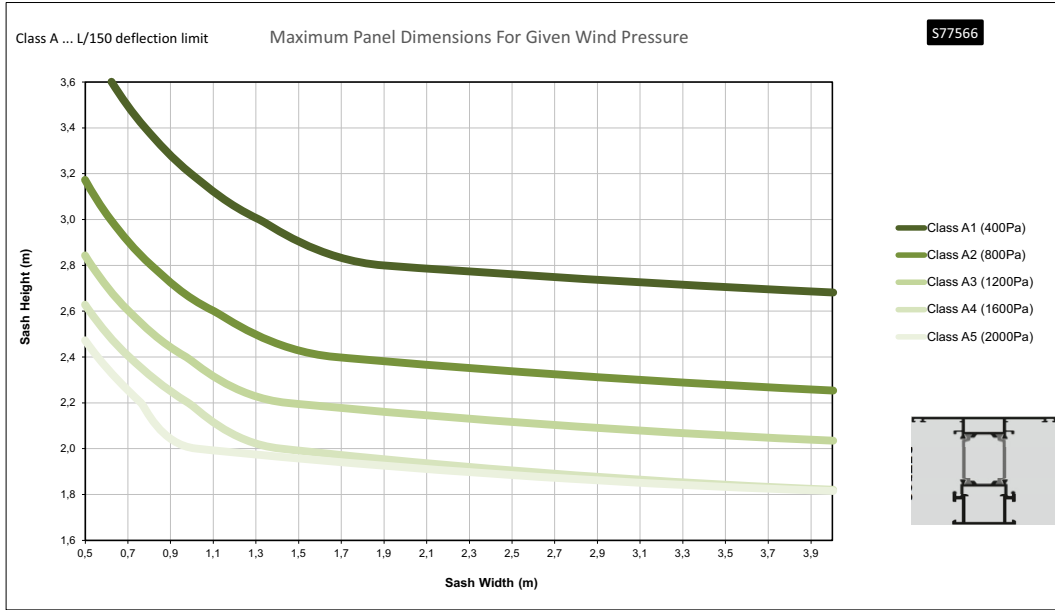

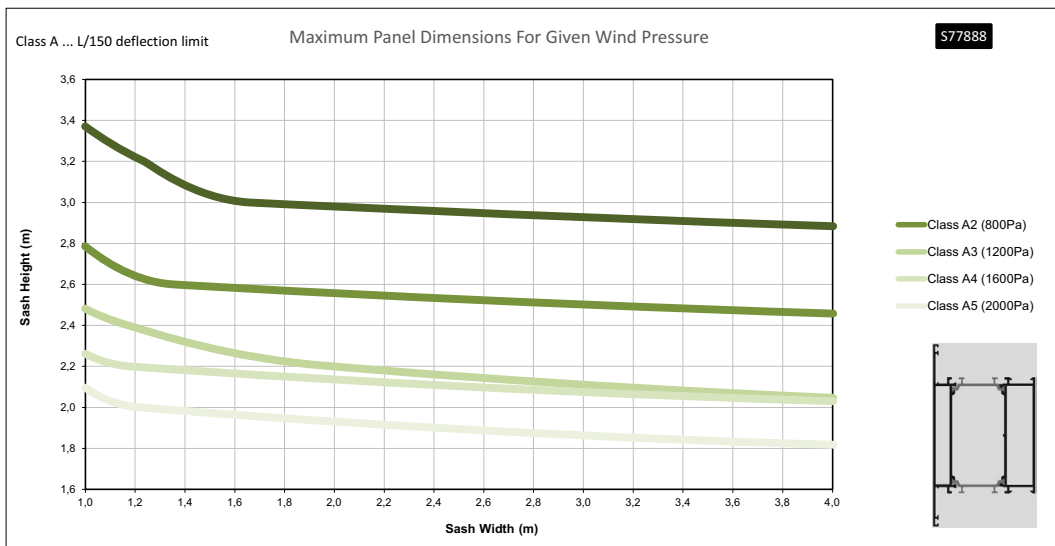
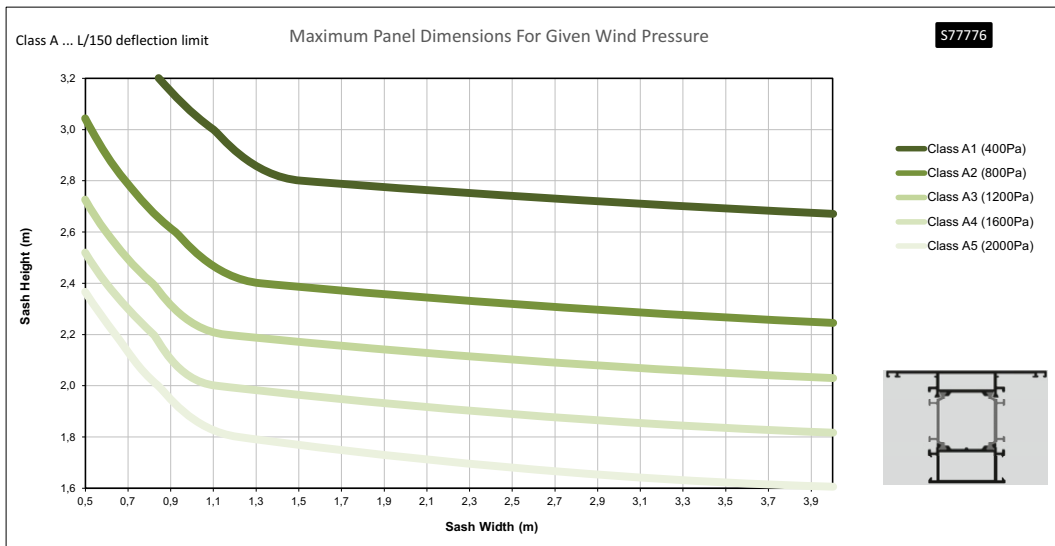
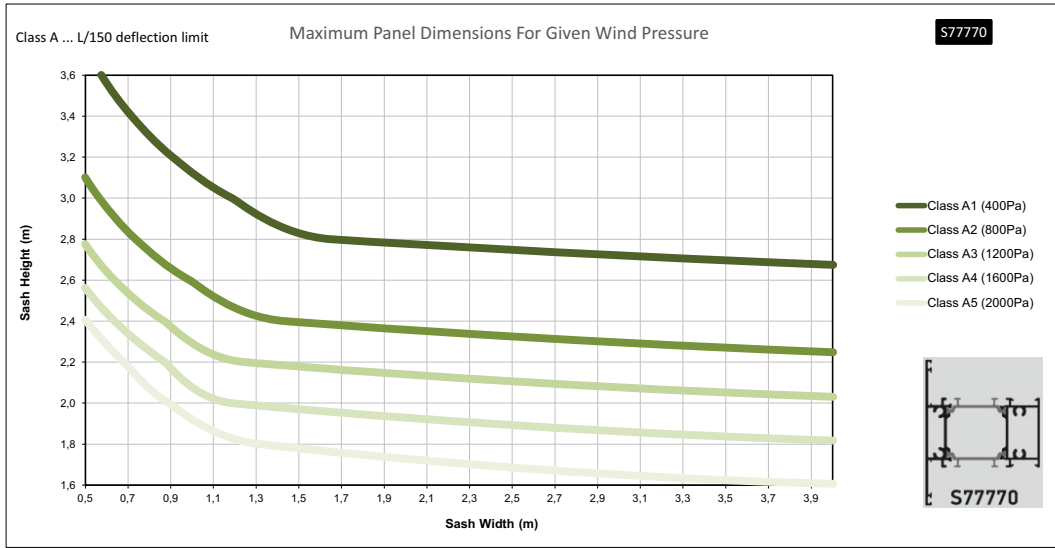

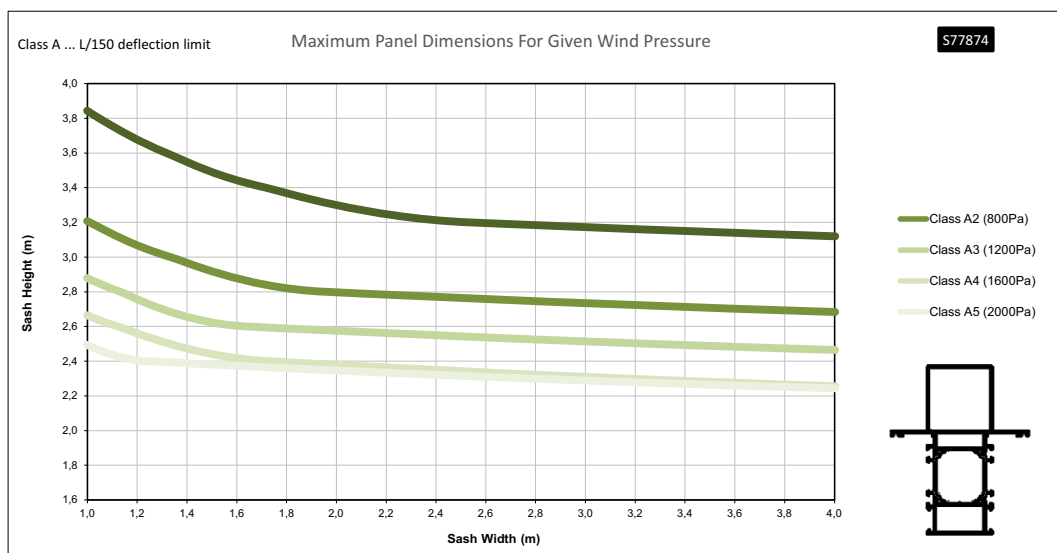
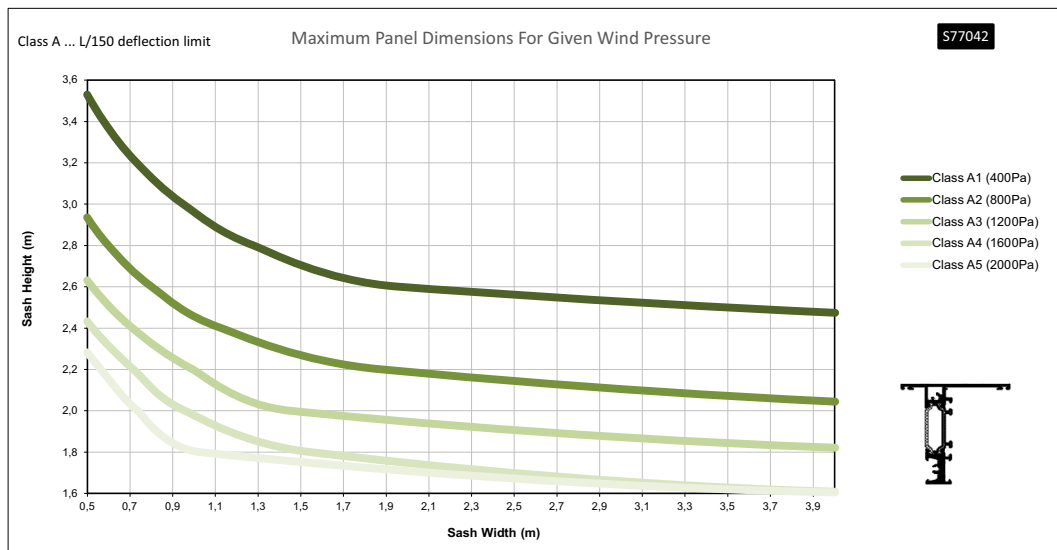
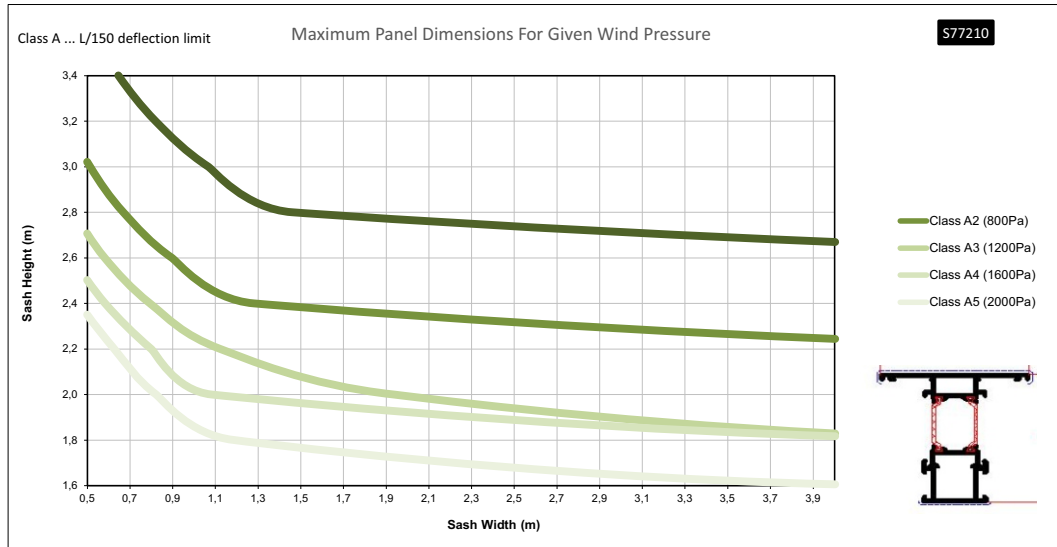

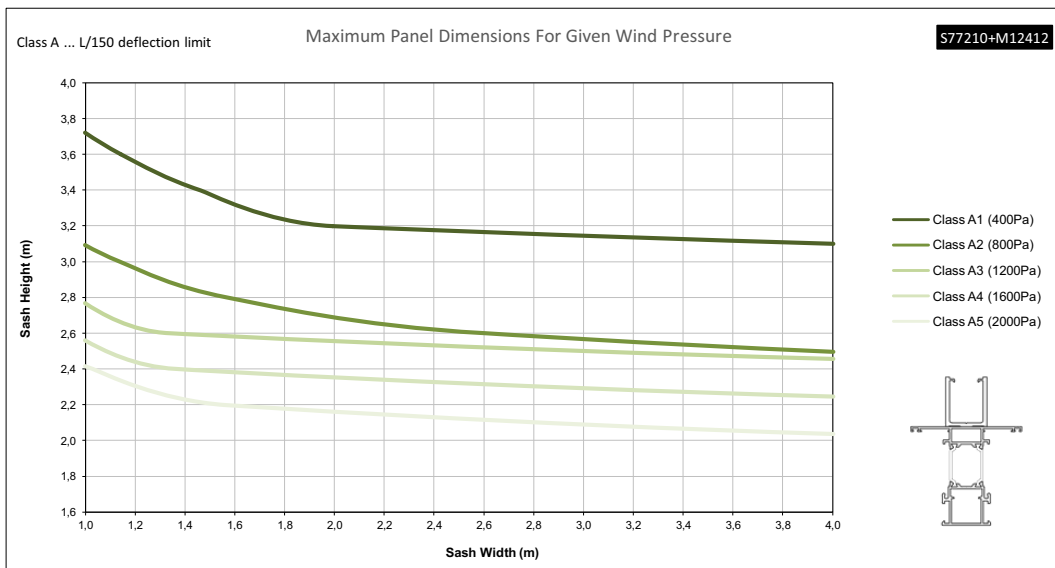
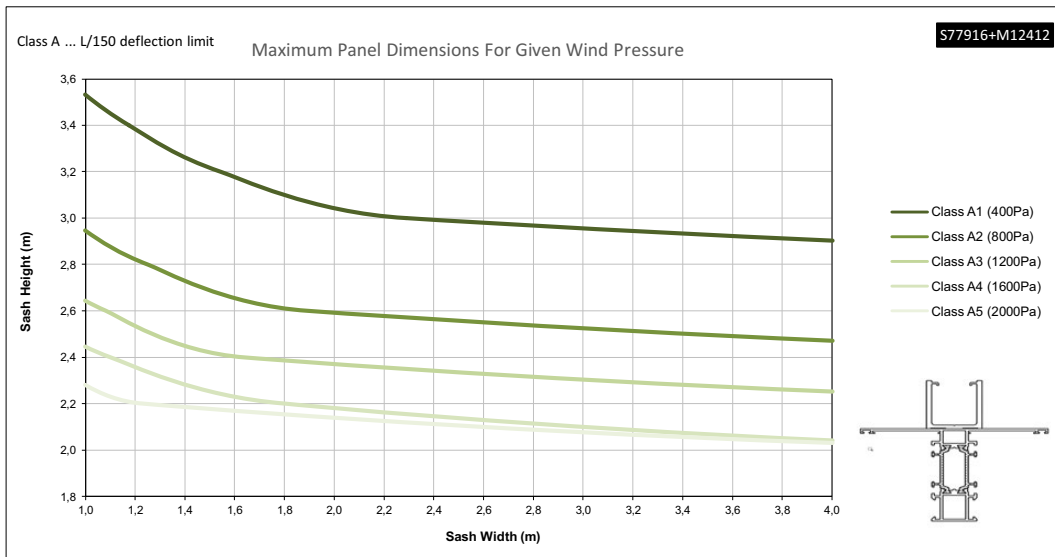
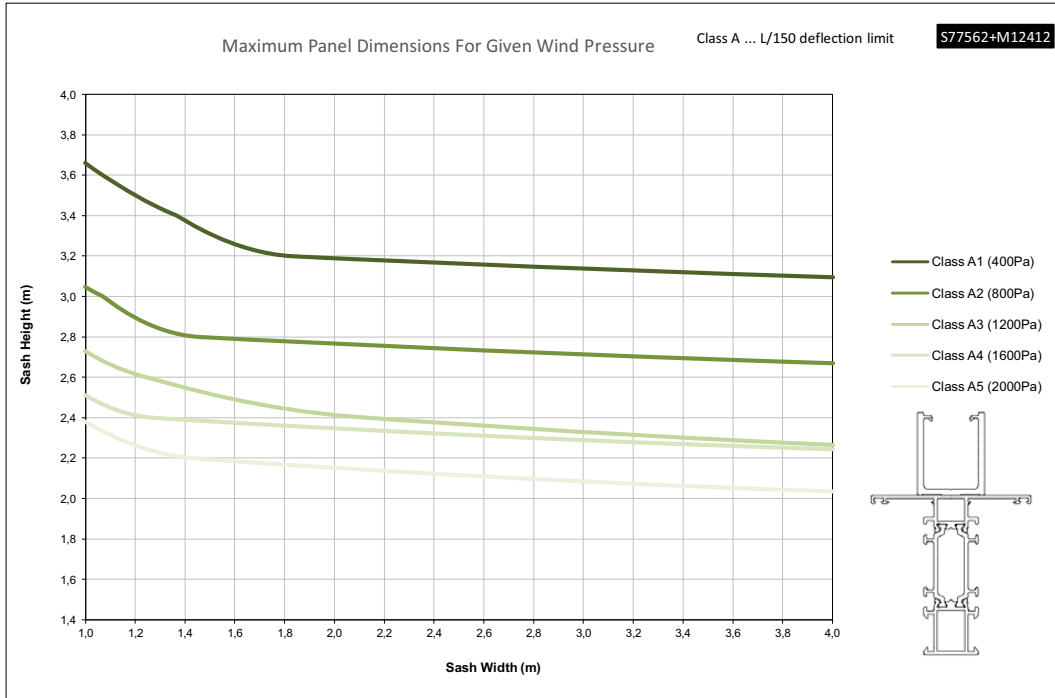

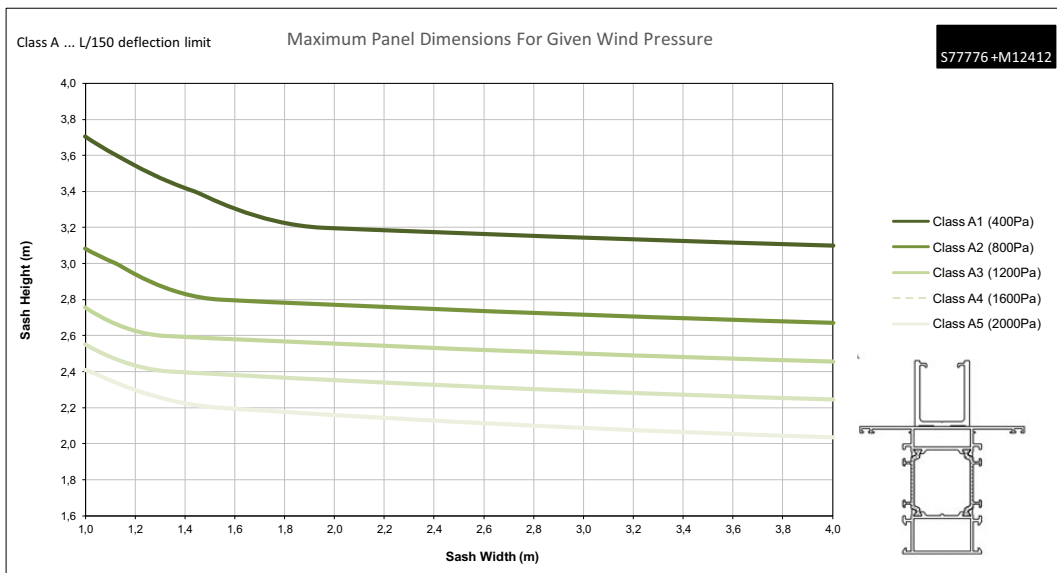
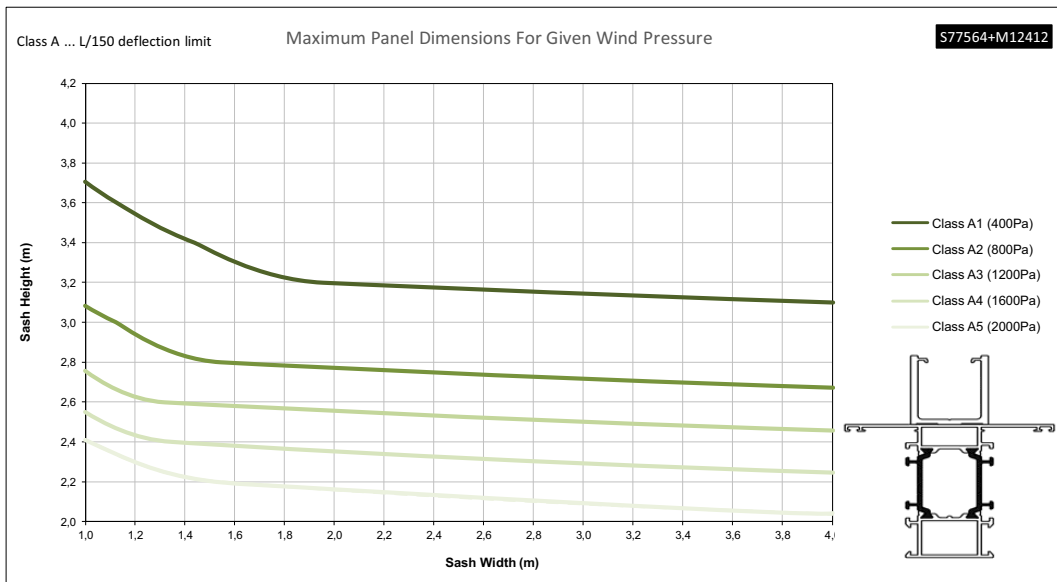
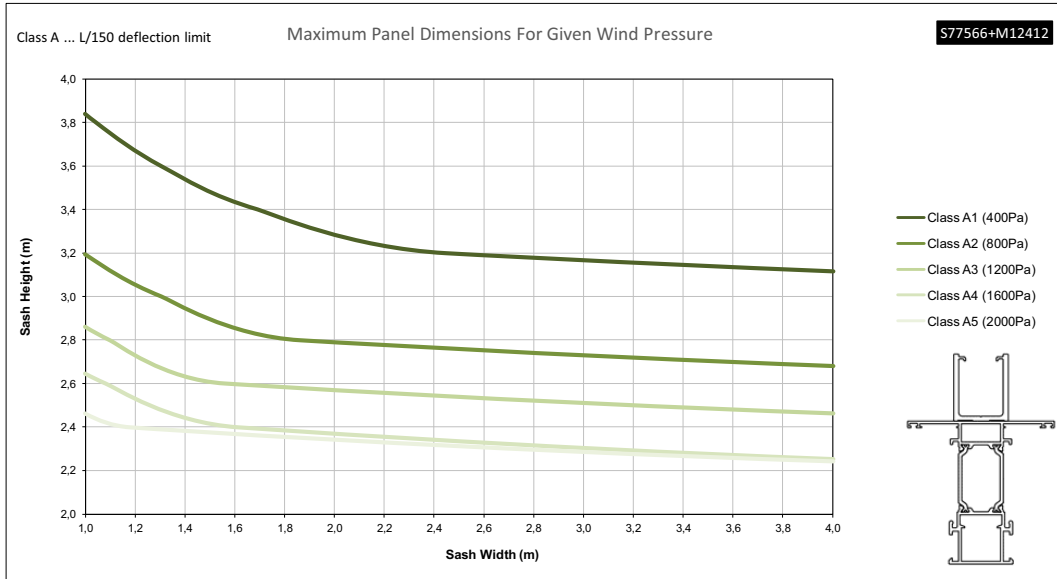

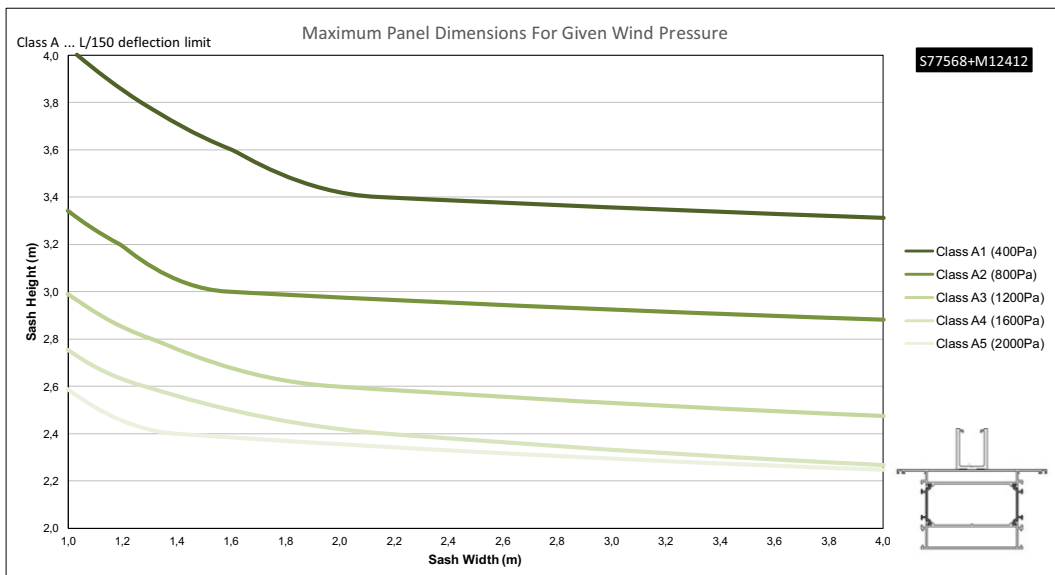
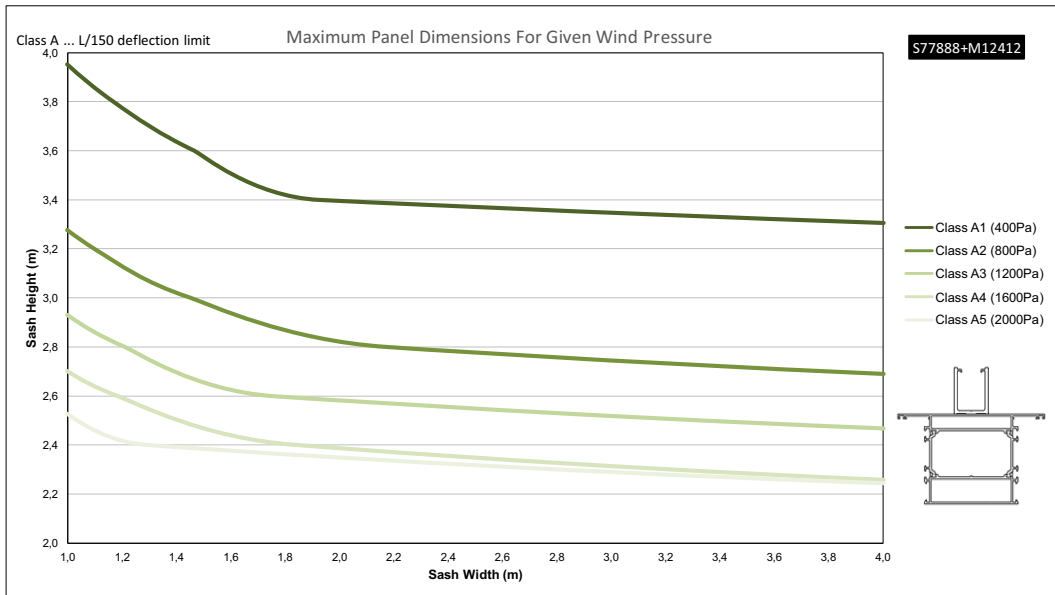
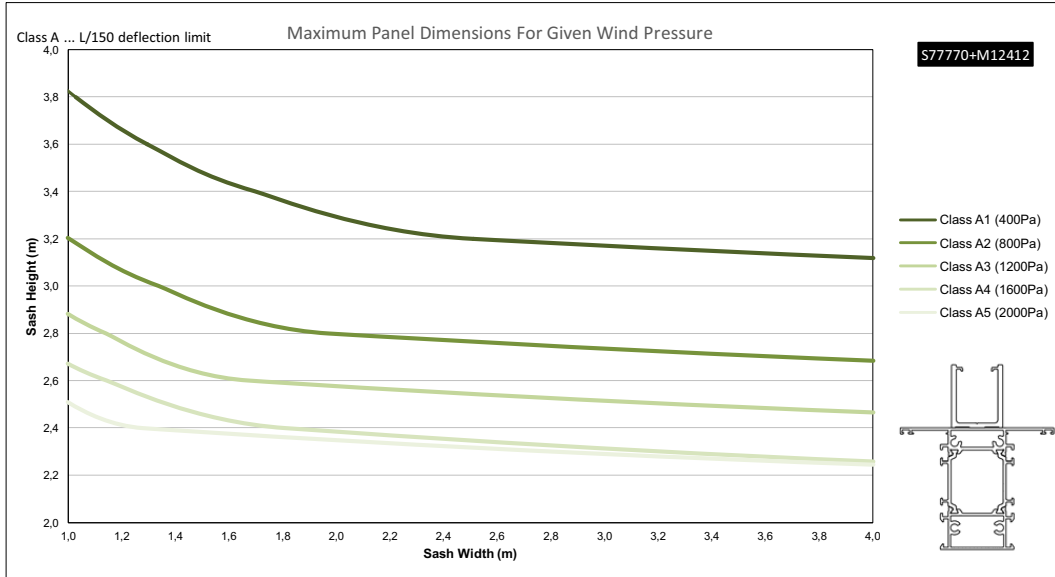

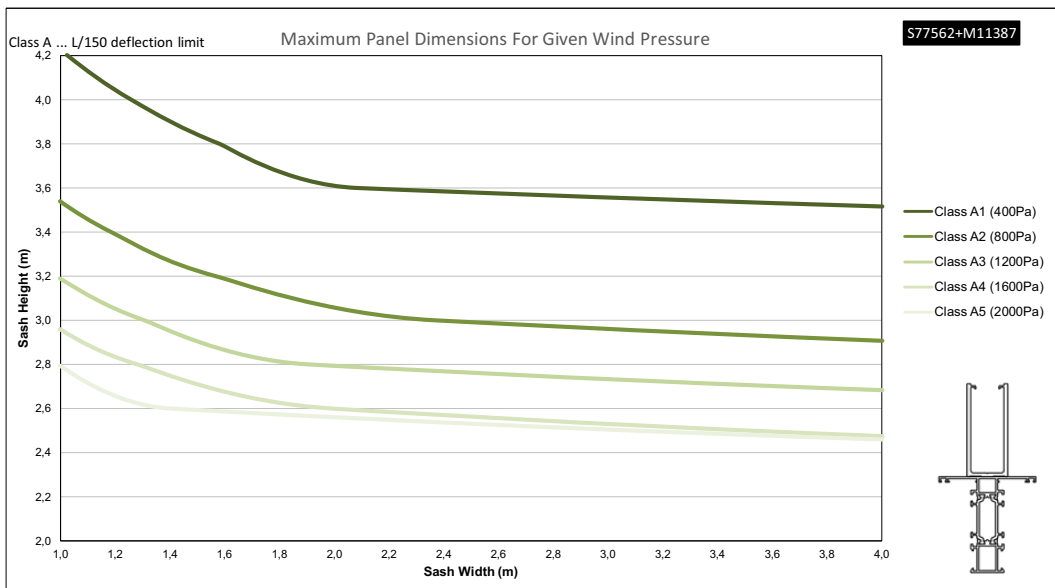
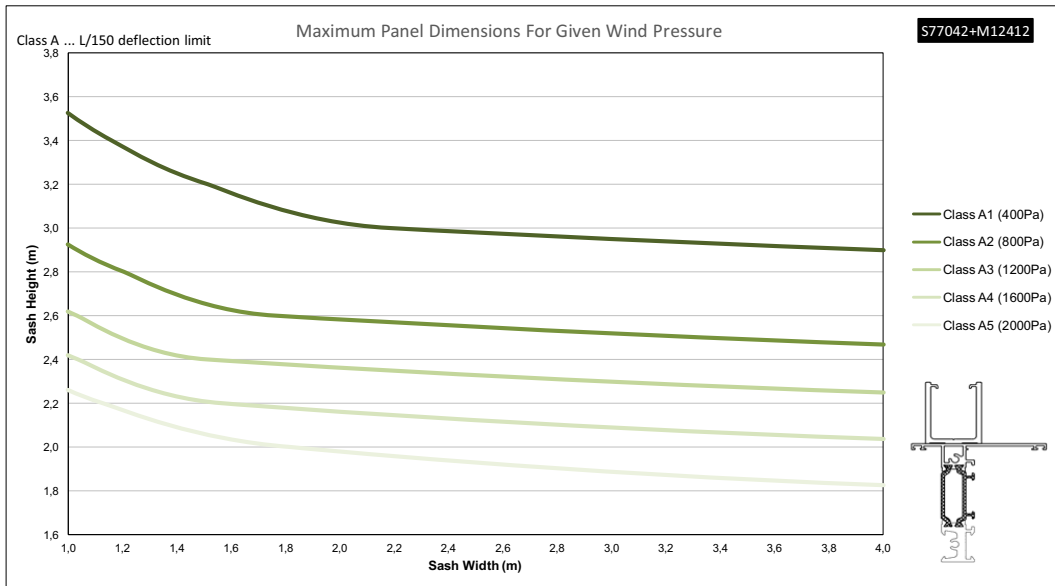
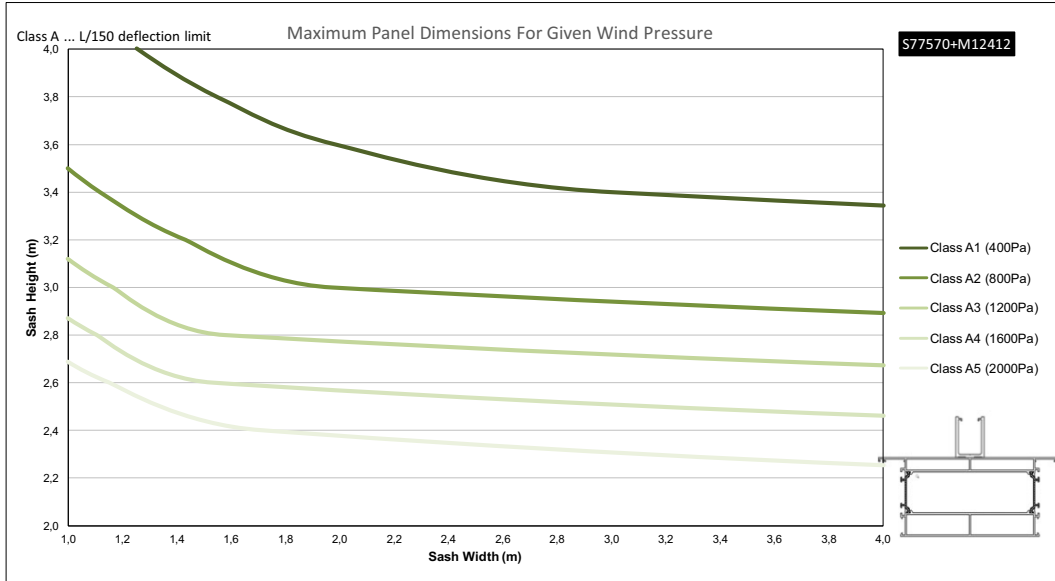

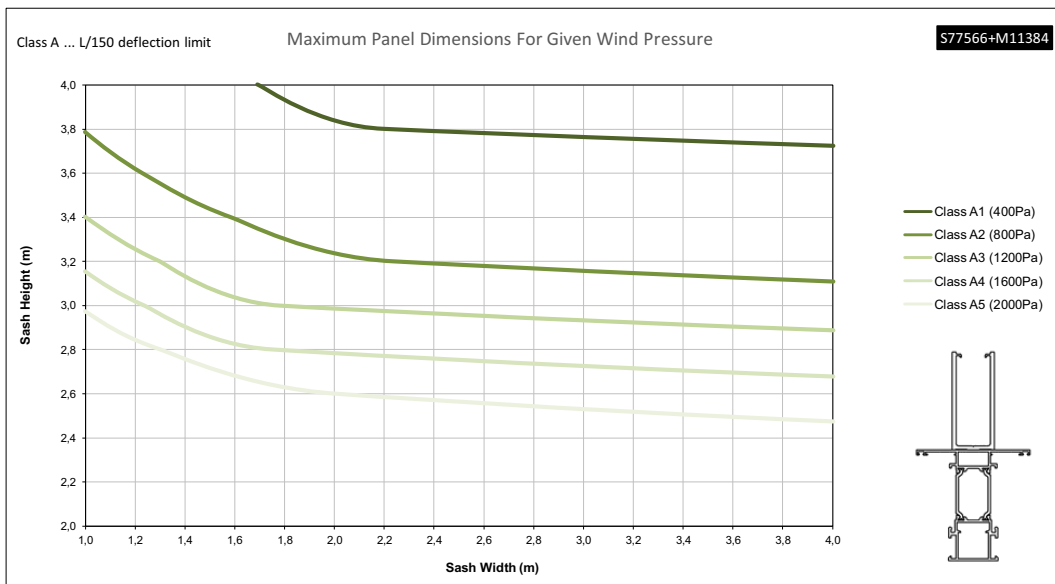
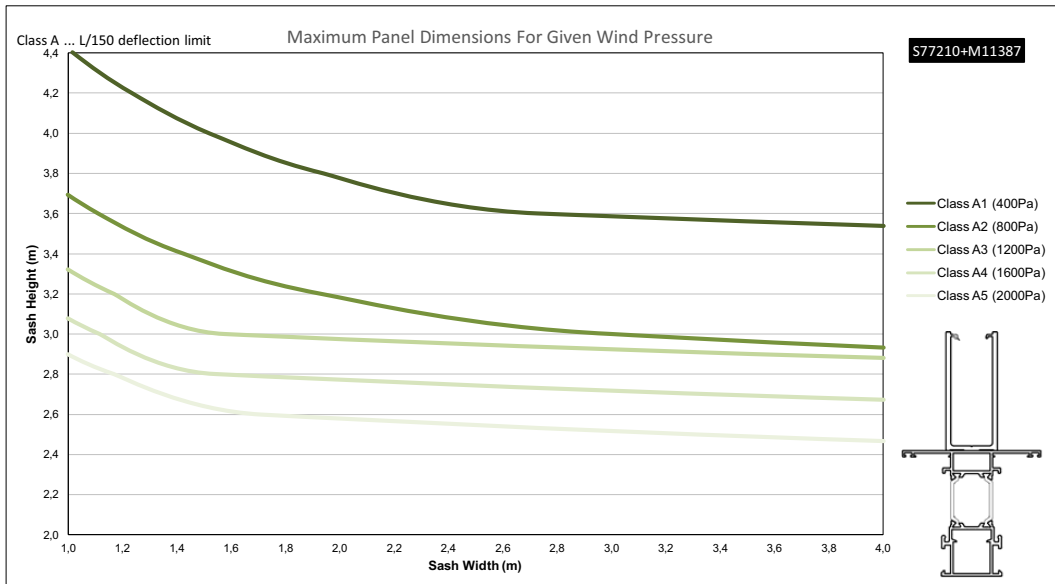
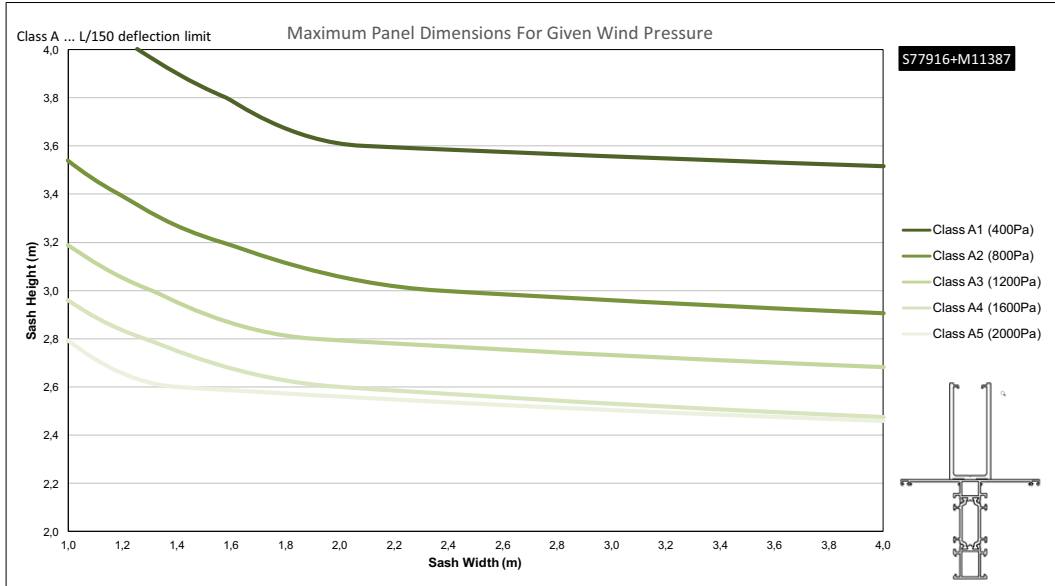

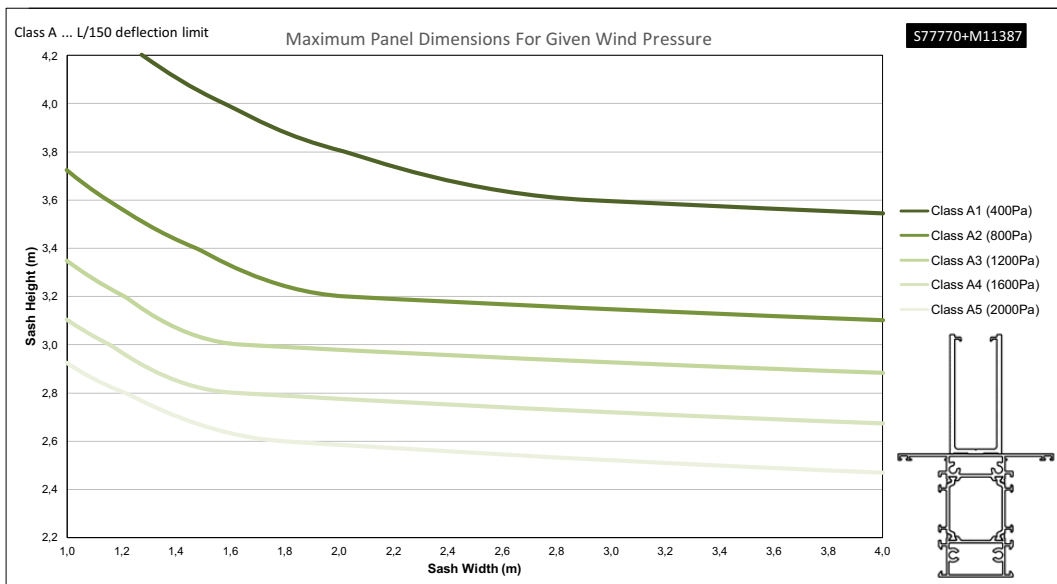
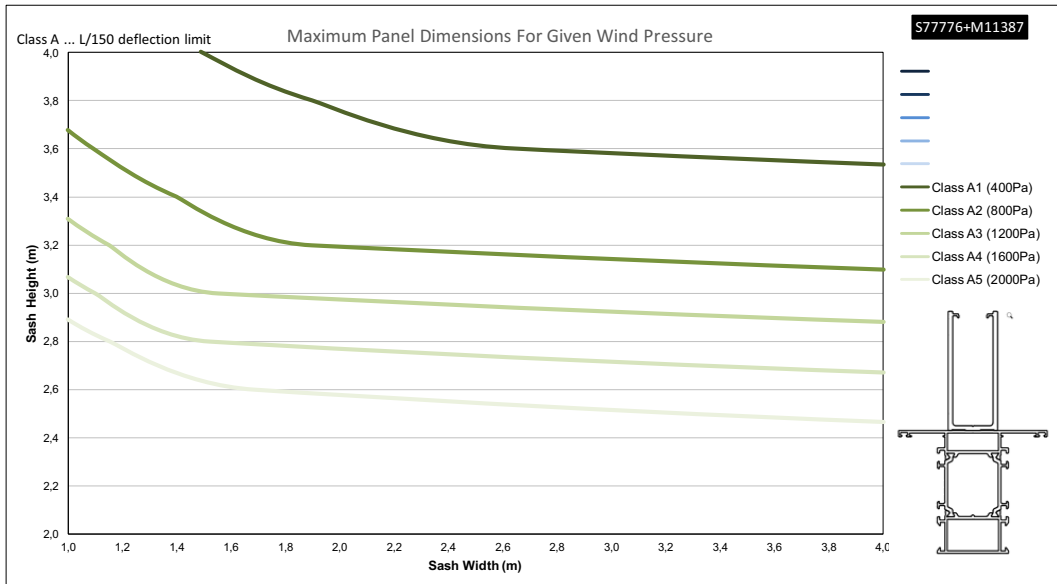
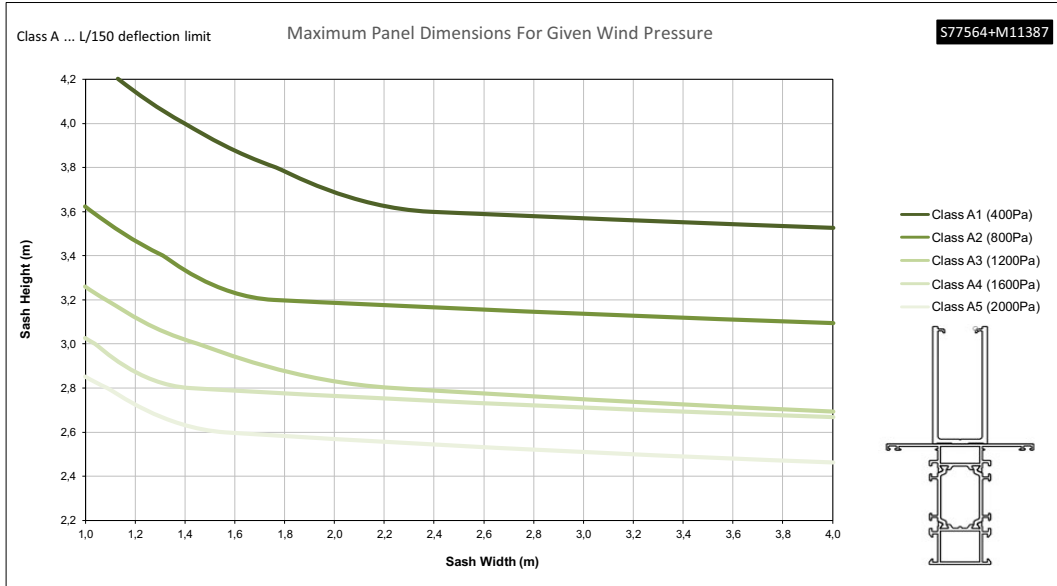

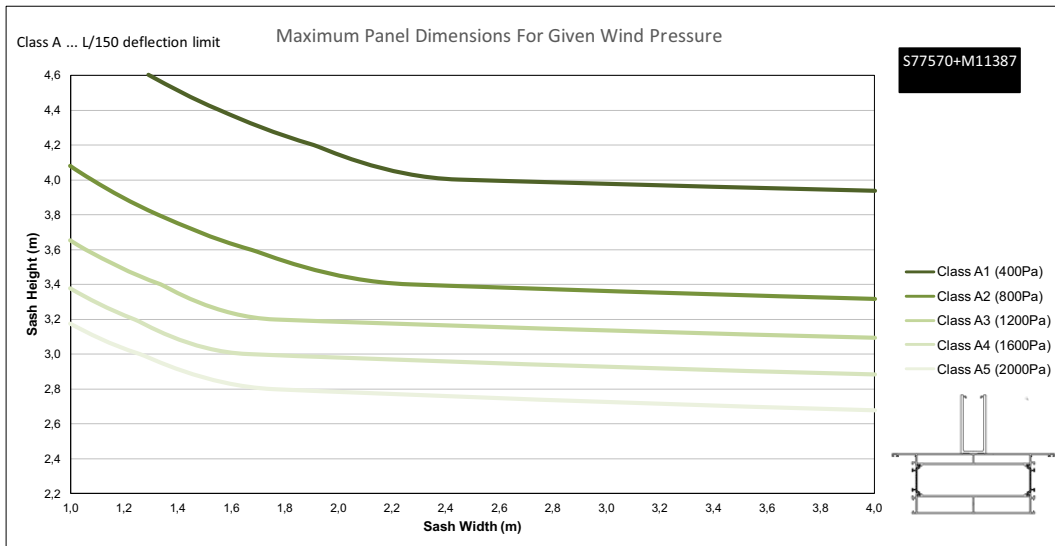
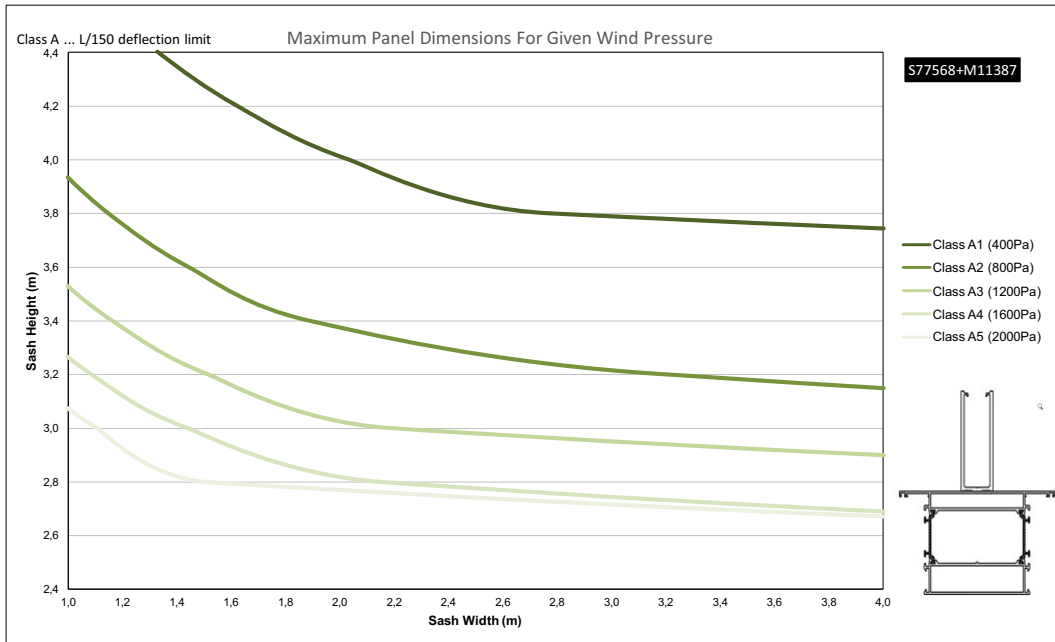
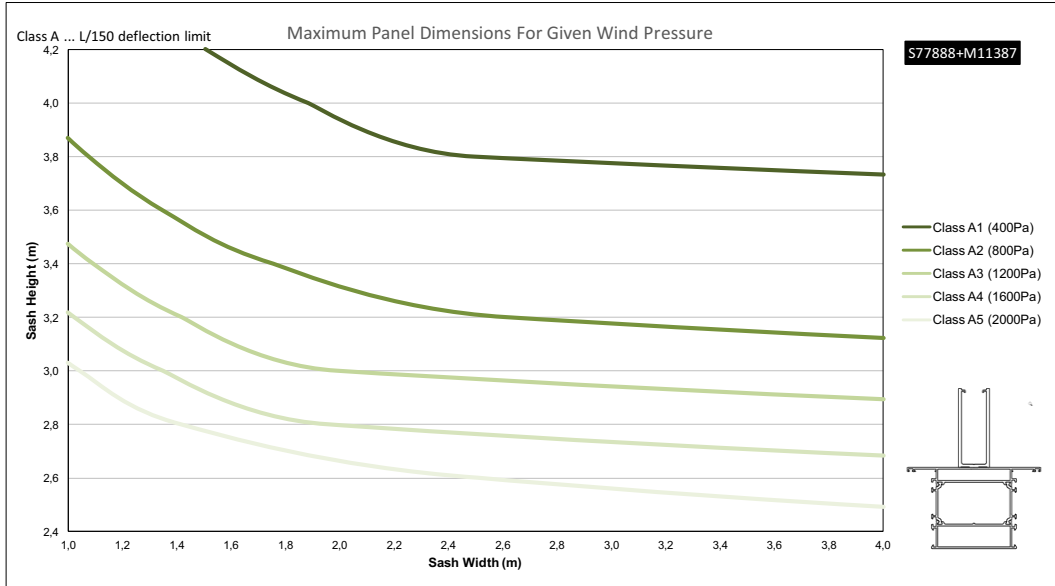

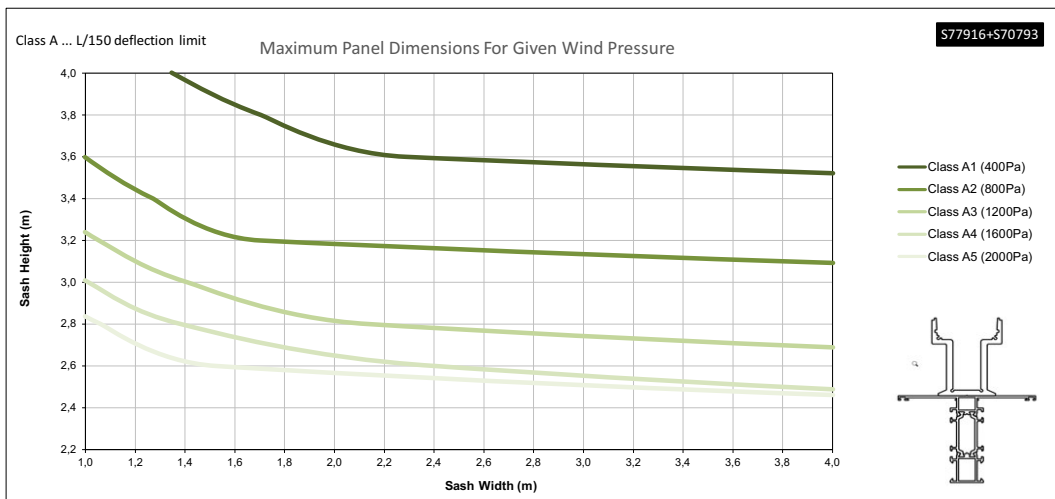
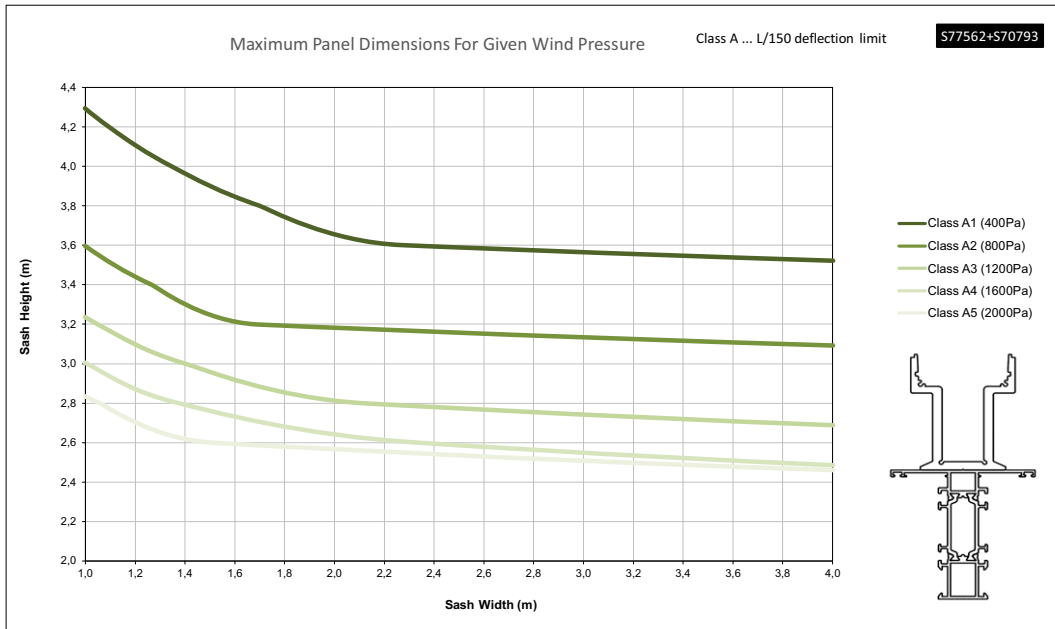
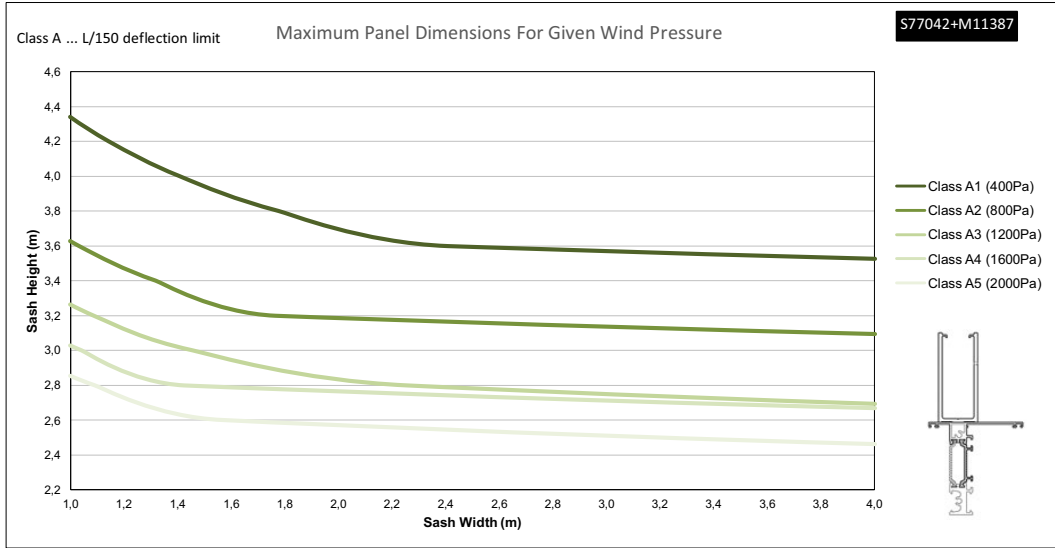

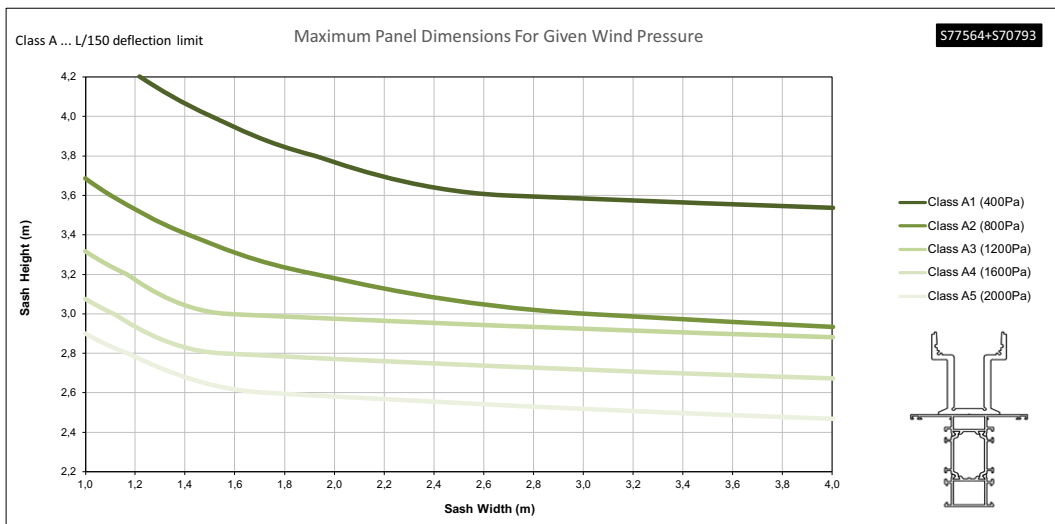
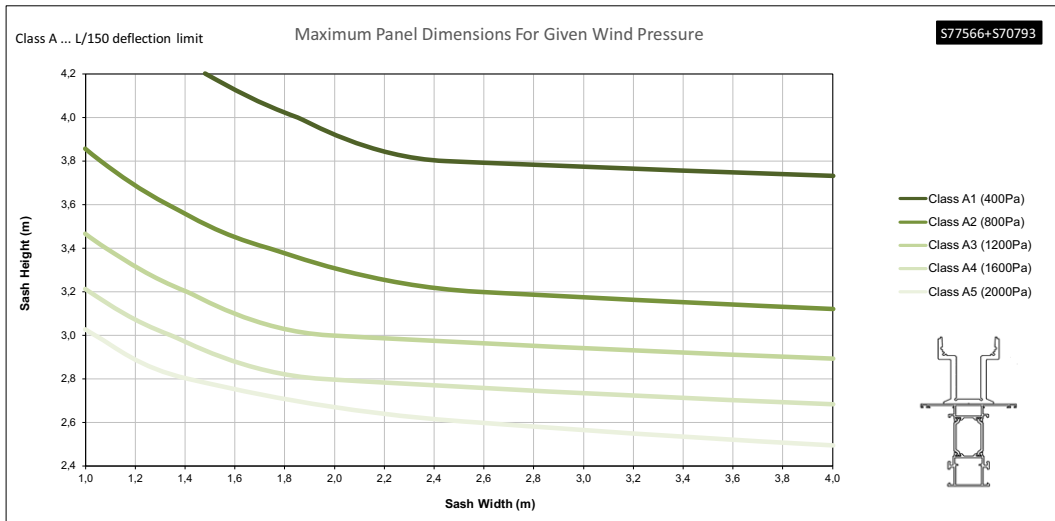
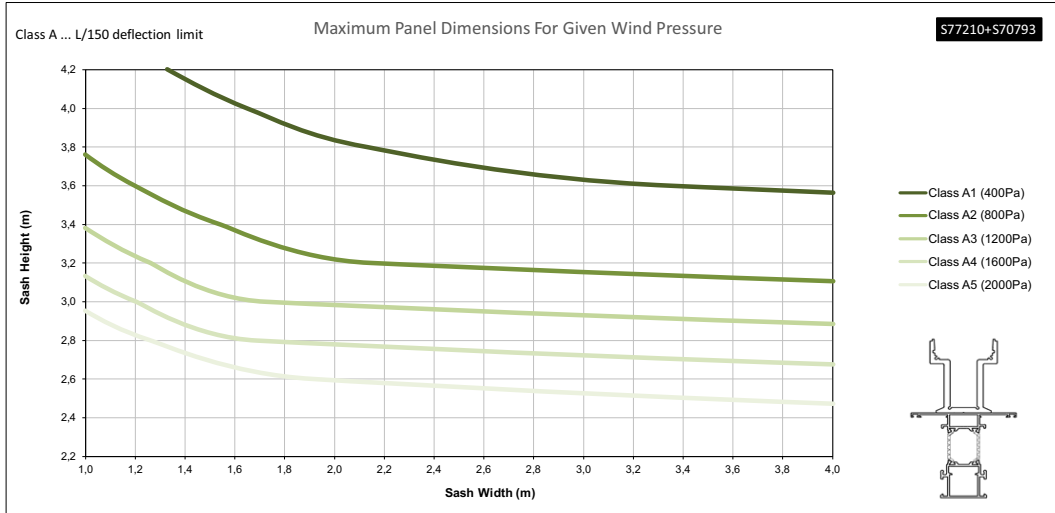

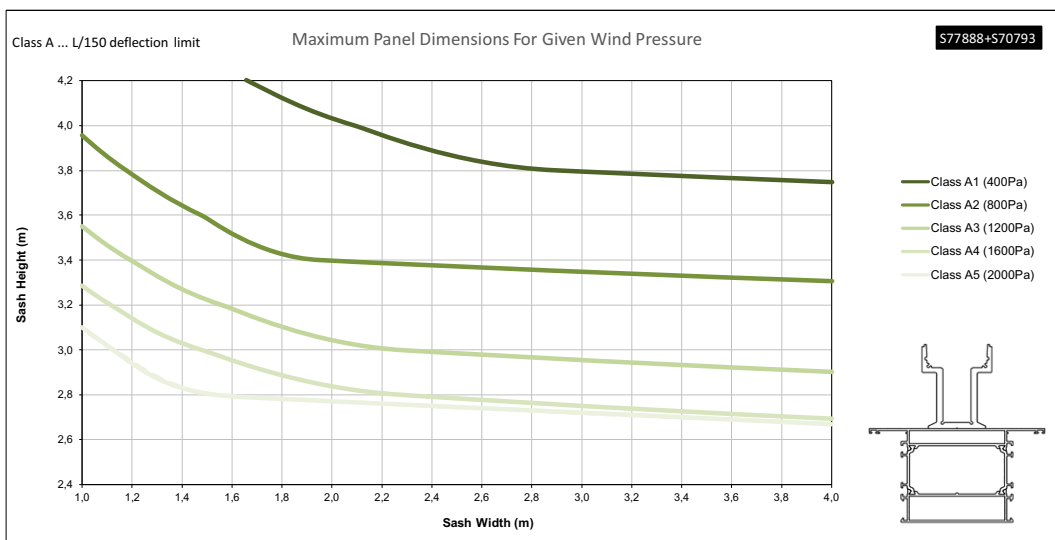
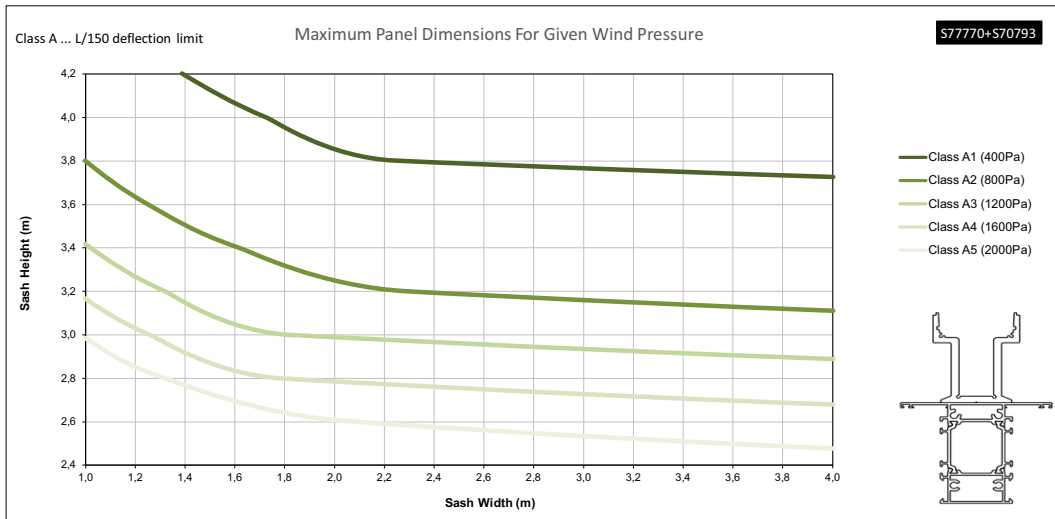
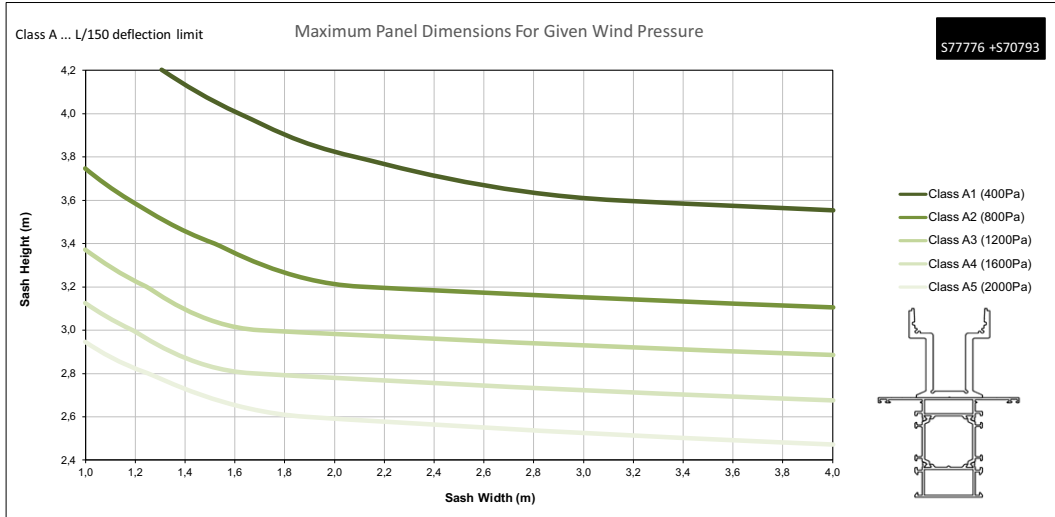

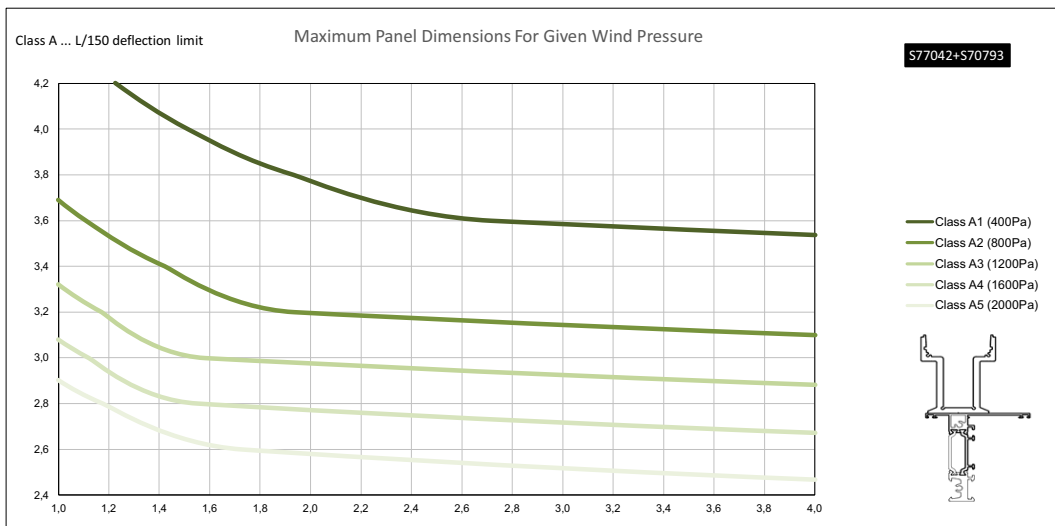
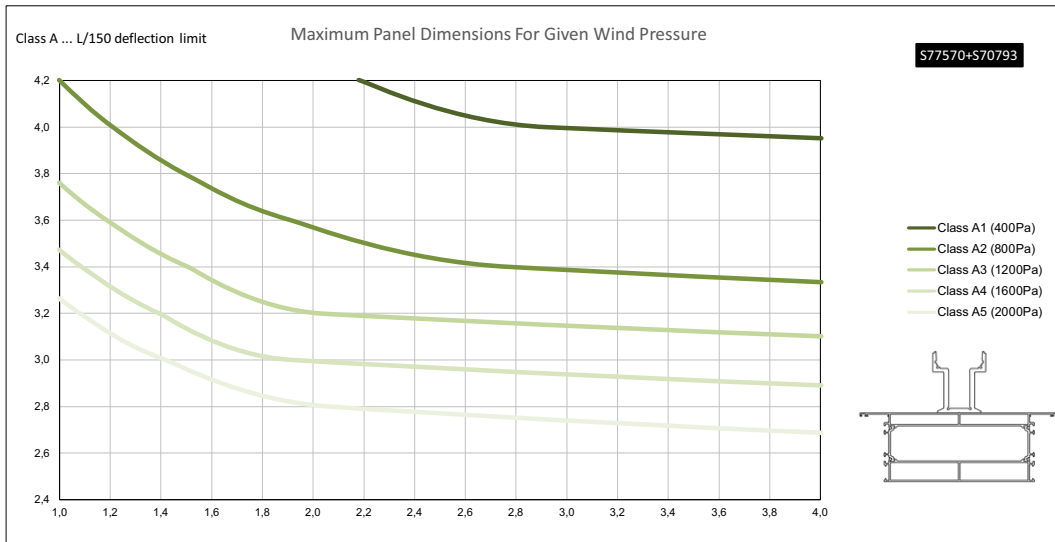
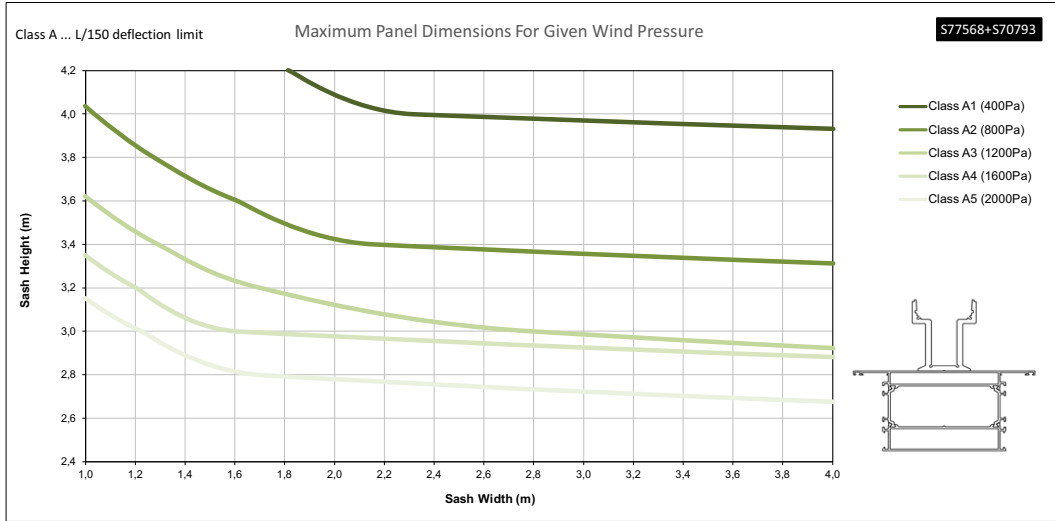

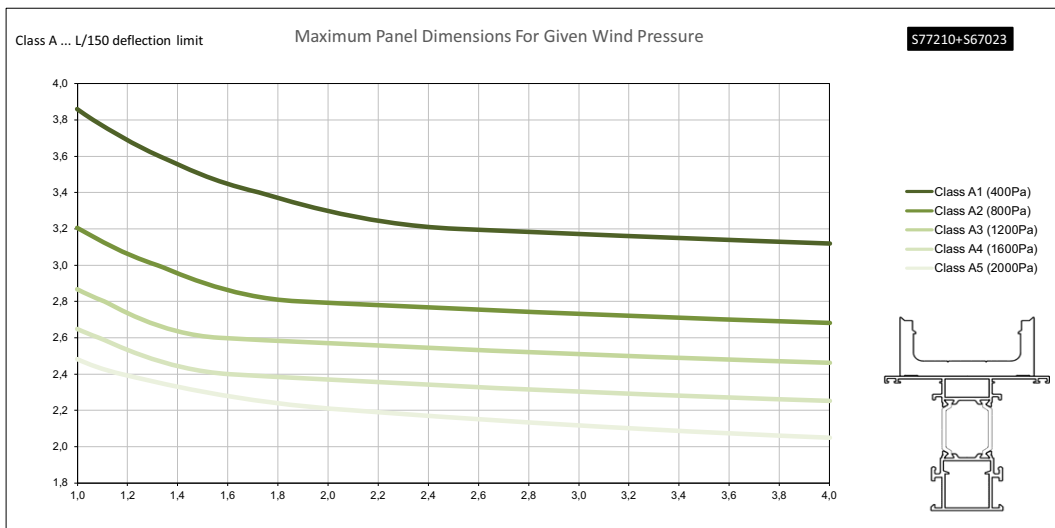
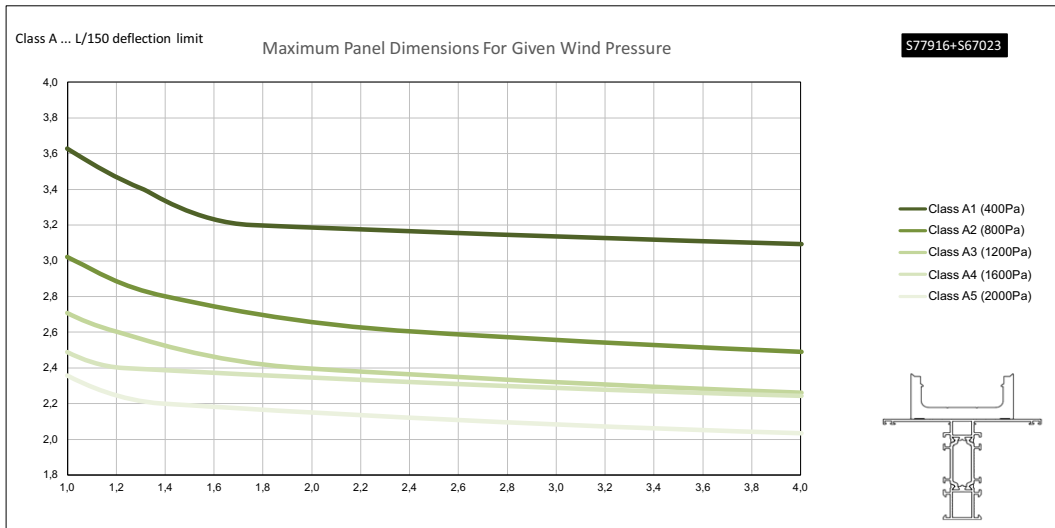
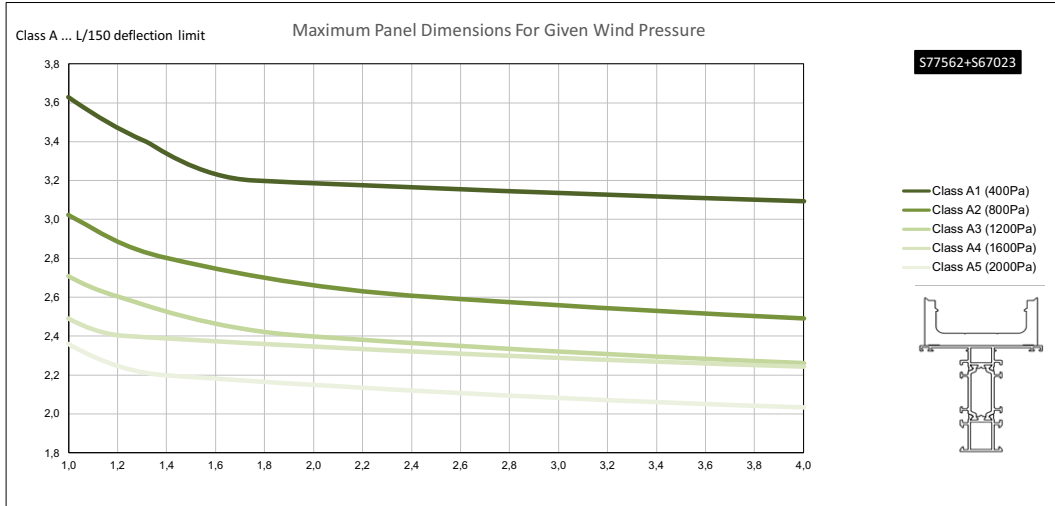

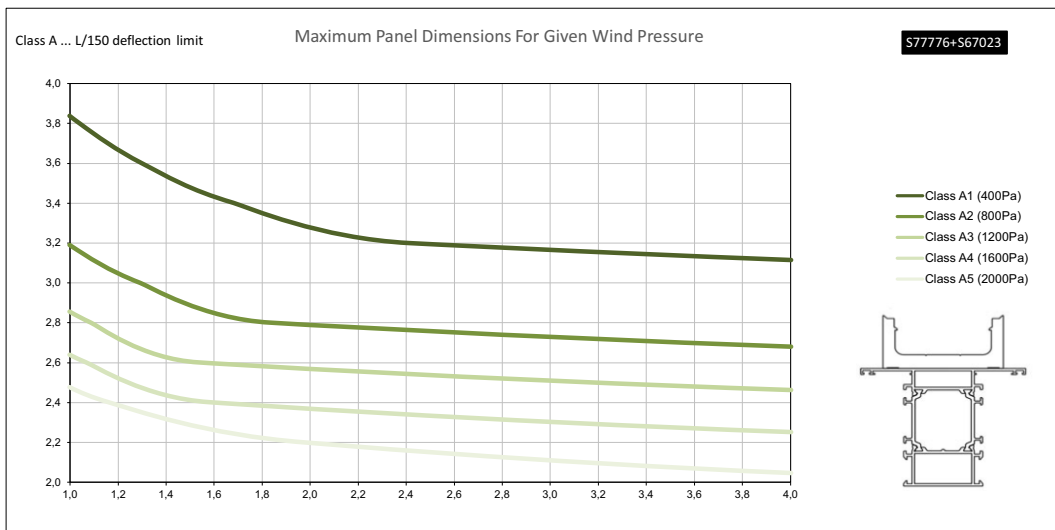
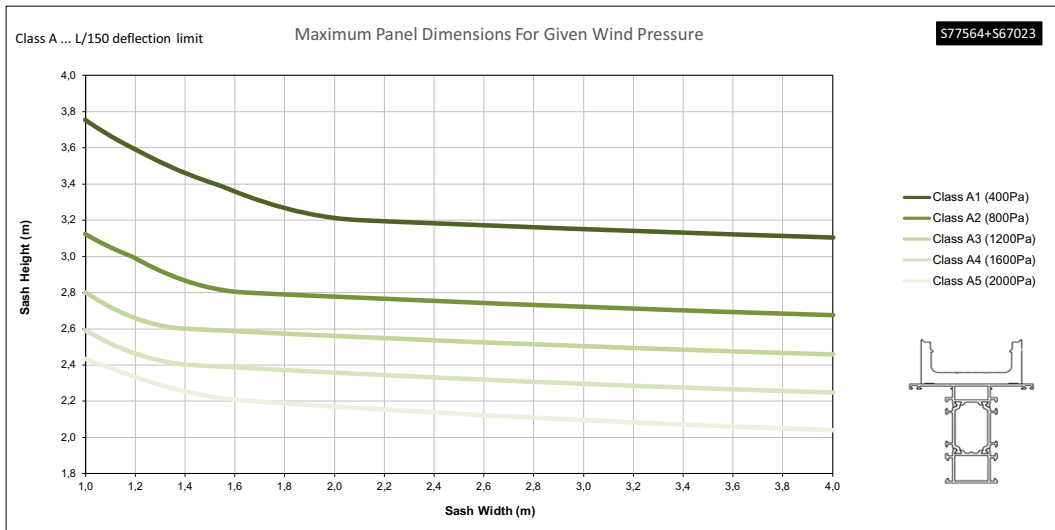
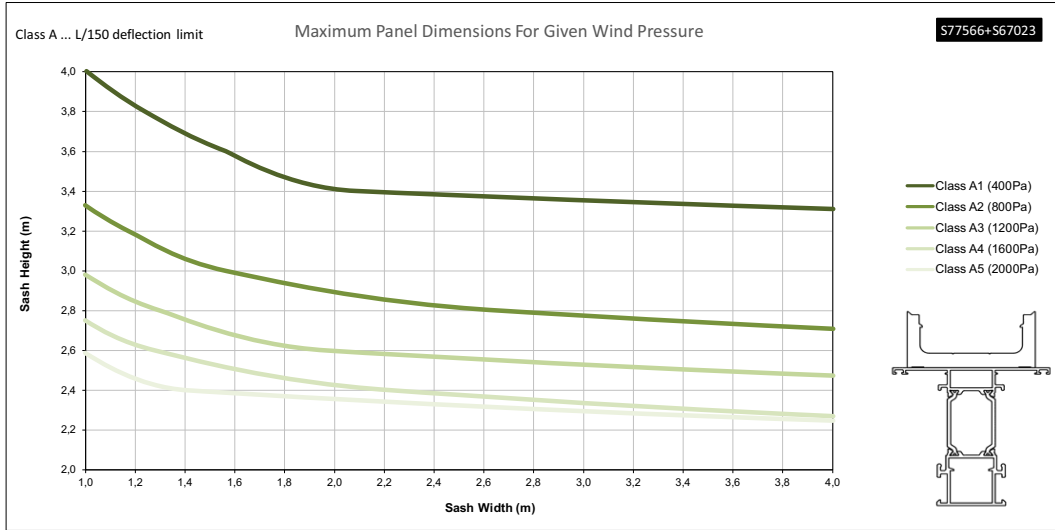

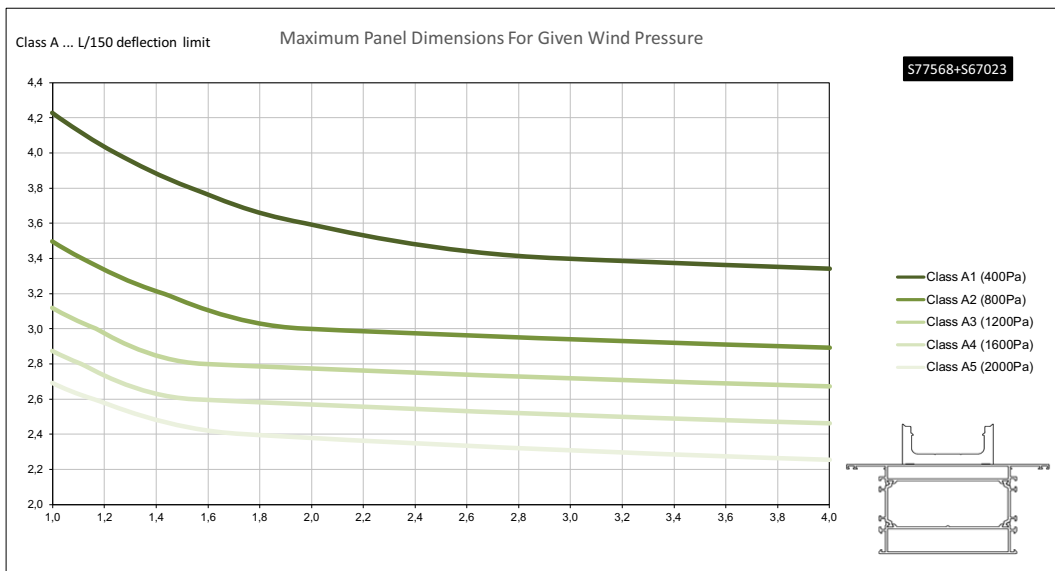
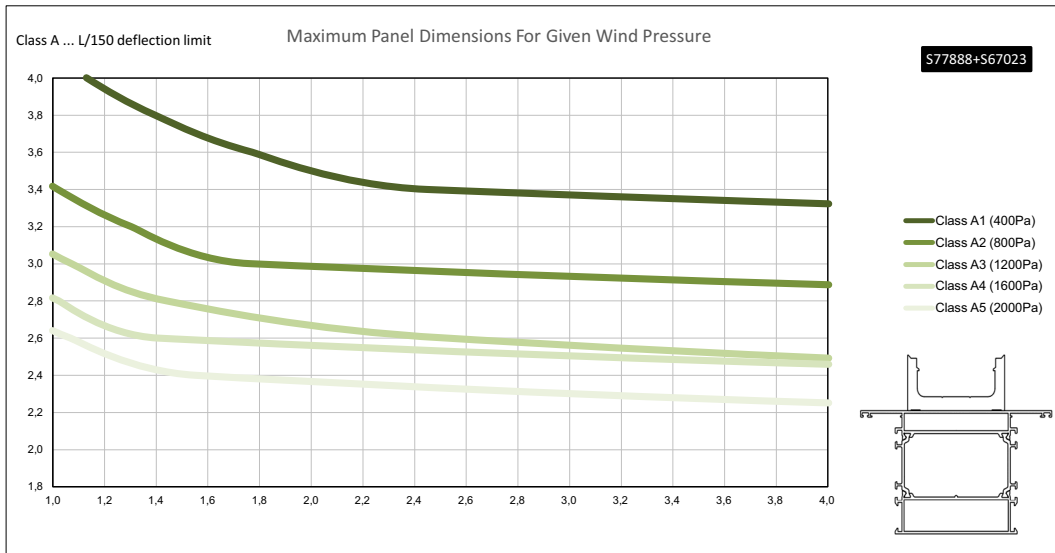
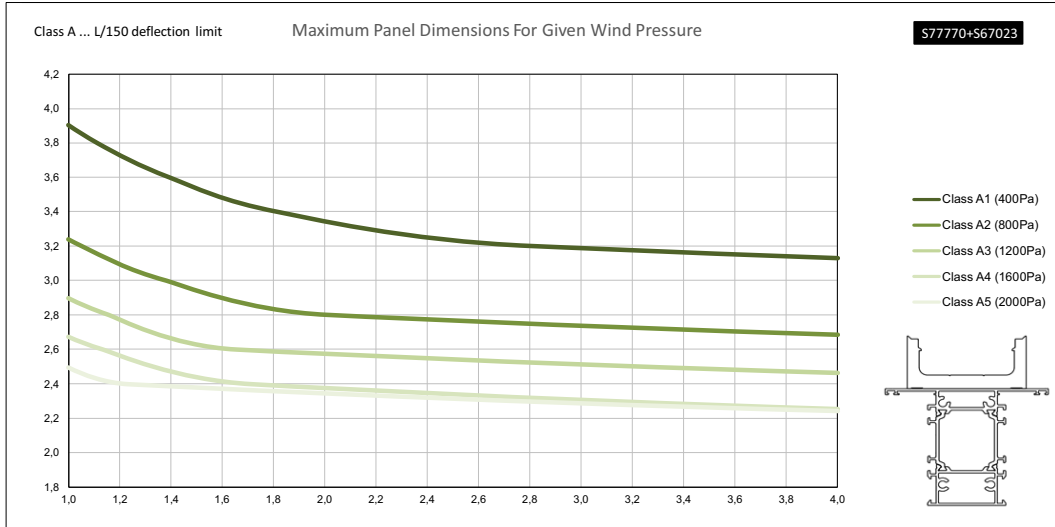

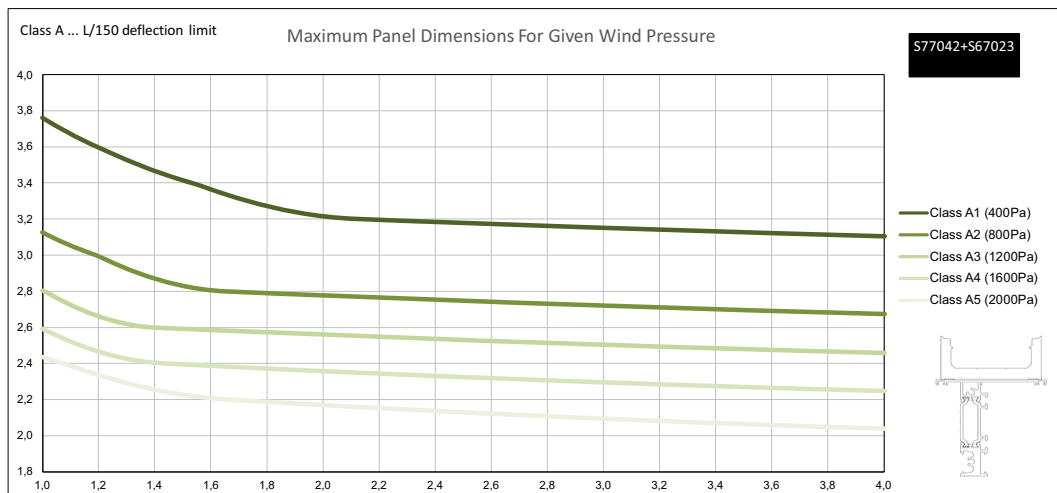
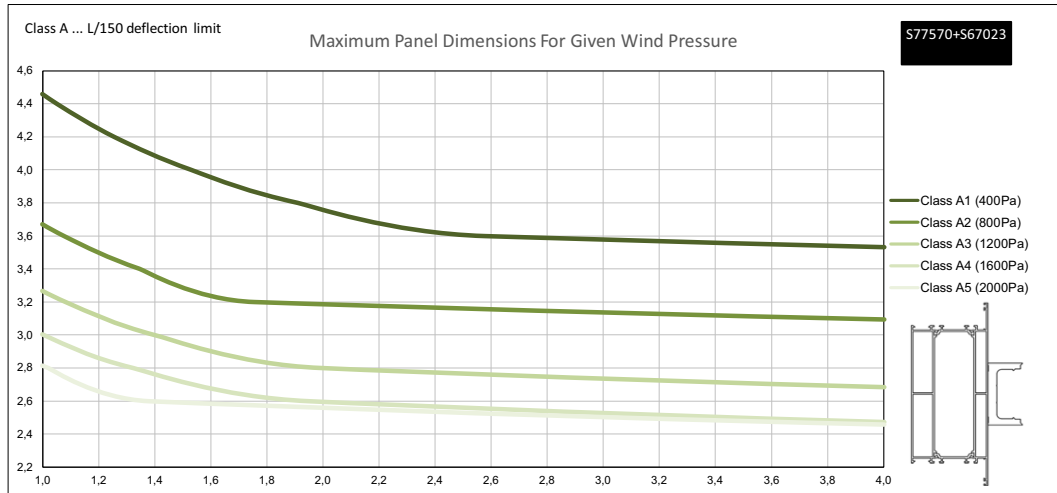

S77 Smartia Sash Sizing Dimensions

(SH) Sash height

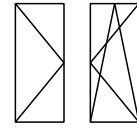
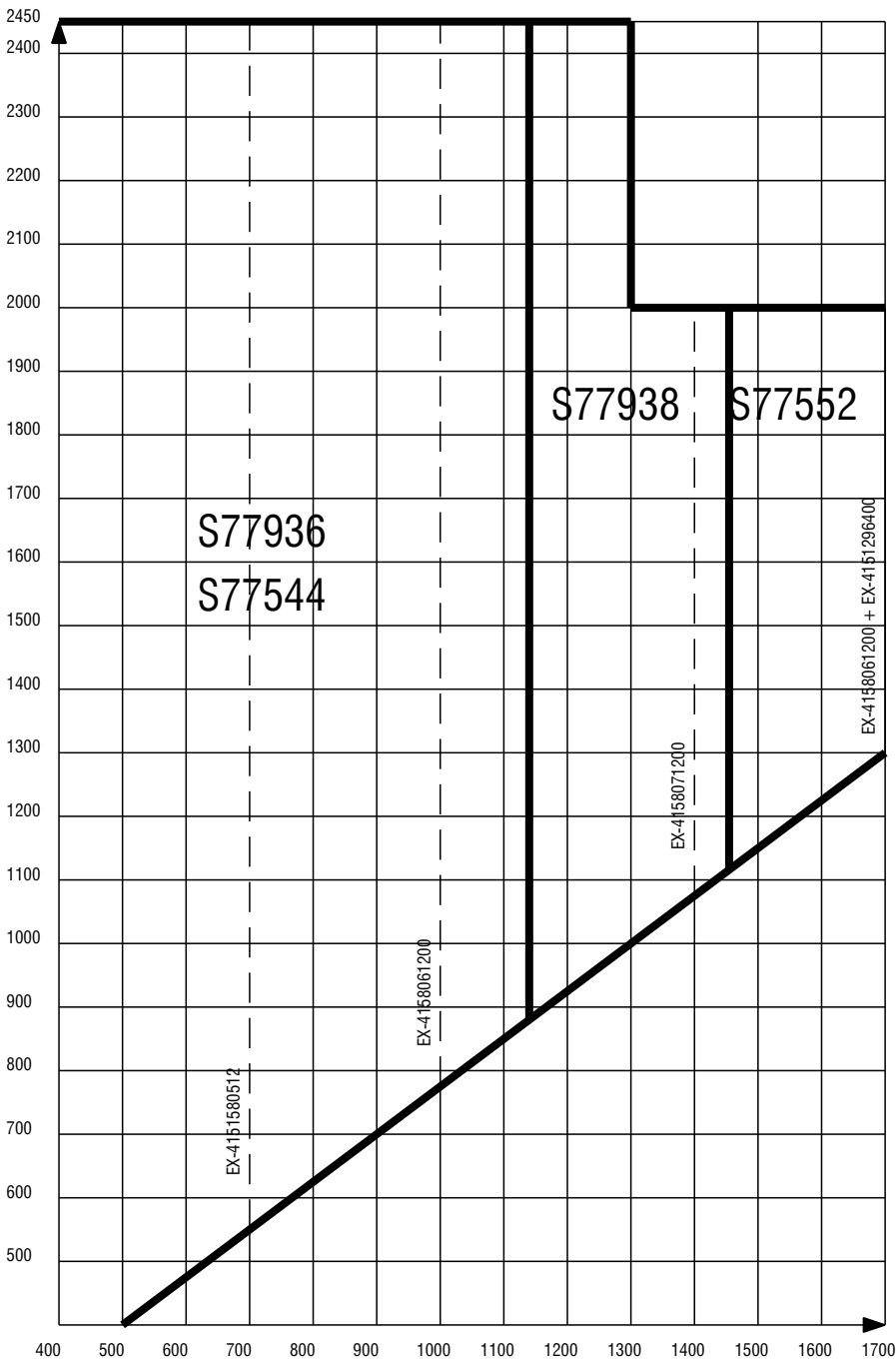

Side Hung Tilt and Turn window
Side Hung Turn window

Maximun Sash weight (kg) in regards to Sash Width

S77936	130	130	130	130	130	100	100	100							
S77544	130	130	130	130	130	100	100	100							
S77938	130	130	130	130	130	130	130	130	130	130	130	130	130	130	130
S77552	130	130	130	130	130	130	130	130	130	130	130	130	130	130	130

*The specified sash weight can be assured only when using the appropriate mechanism accessories

** Glass bonding it is advised on each corner for at least 200mm

Min Window Performance 4/C5/9A

Alumil Euro Groove T/T mechanism Stay arms

EX-4151580512	SW 355-700mm	
EX-4158061200	SW 701-1000mm	SW 1401-1700mm
EX-4158071200	SW 1001-1400mm	
EX-4158061200 + EX-4151296400		SW 1401-1700mm

S77 Smartia Sash Sizing Dimensions

(SH) Sash height

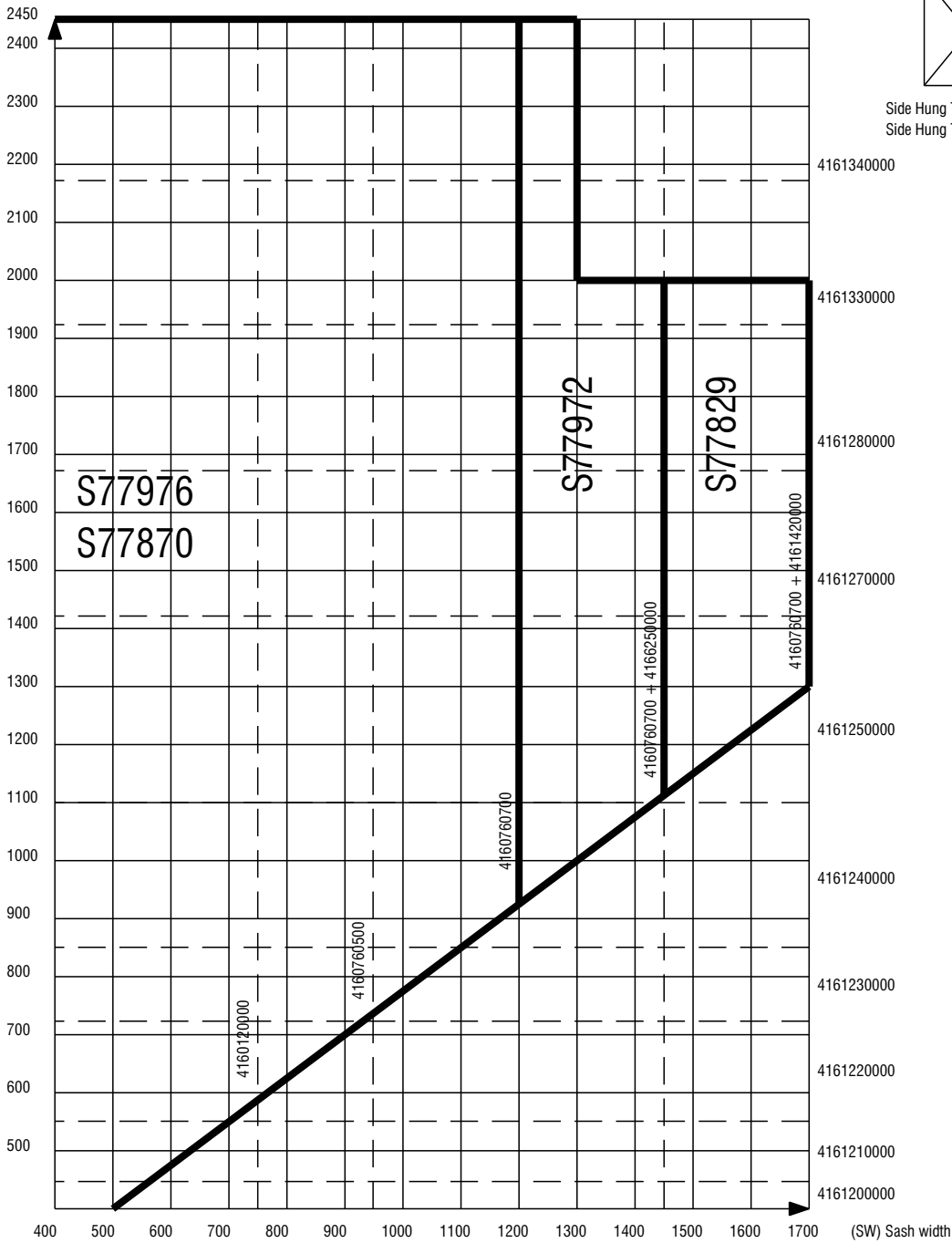

Maximum Sash weight (kg) in regards to Sash Width

S77870	130	130	130	130	130	100	100	100						
S77976	130	130	130	130	130	100	100	100						
S77972	130	130	130	130	130	130	130	130	130	130	130			
S77829	130	130	130	130	130	130	130	130	130	130	130	130	130	130

*The specified sash weight can be assured only when using the appropriate mechanism accessories

** Glass bonding it is advised on each corner for at least 200mm

Min Window Performance 4/C4/9A

Alumil Euro Nut T/T mechanism Stay arms

4160120000	SW 280750mm
4160760500	SW 751950mm
4160760700	SW 9511200mm

Alumil Euro Nut T/T Extension pieces

4166250000	131250mm
4161420000	251500mm 1 extra locking point

Alumil Euro Nut T/T mechanism Gear Constant

4161200000	SH 350450mm
4161210000	SH 451550mm
4161220000	SH 551720mm
4161230000	SH 721850mm
4161240000	SH 8511100mm
4161250000	SH 11011350mm
4161270000	SH 13511600mm
4161280000	SH 16011850mm
4161330000	SH 18512100mm
4161340000	SH 21012350mm

S77 Smartia Sash Sizing Dimensions

(SH) Sash height

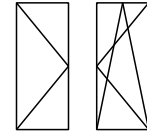
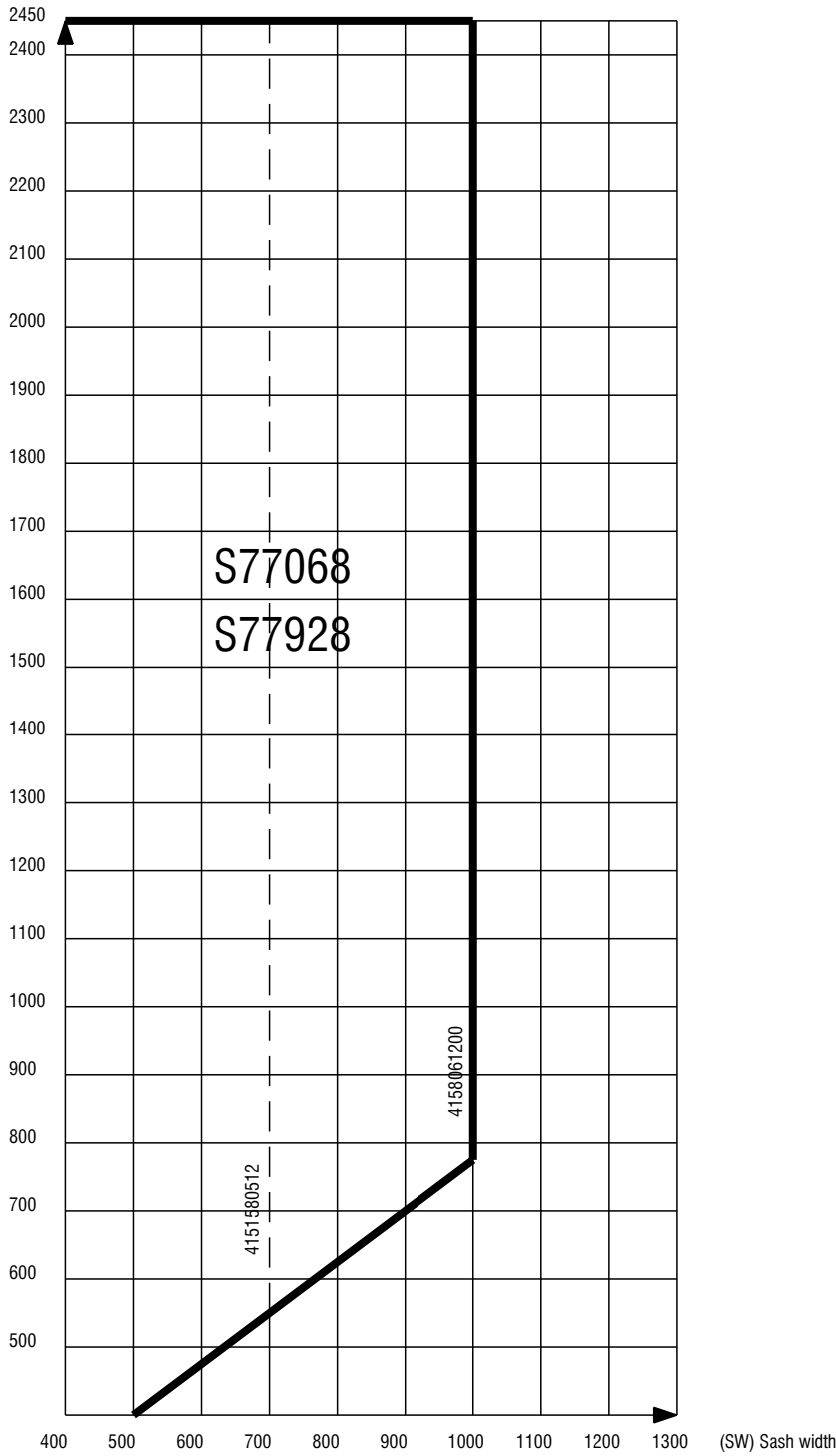

Side Hung Tilt and Turn window
Side Hung Turn window

Maximum Sash weight (kg) in regards to Sash Width

S77068	130	130	130	130	130	100	100	100			
S77928	130	130	130	130	130	130	130	130	130	130	130

*The specified sash weight can be assured only when using the appropriate mechanism accessories

** Glass bonding it is advised on each corner for at least 200mm

Min Window Performance 4/C5/9A

Alumil Euro Groove T/T mechanism Stay arms

4151580512	SW 355-700mm	
4158061200	SW 701-1000mm	SW 1401-1700mm
4158071200	SW 1001-1400mm	
4158061200 + 4151296400	SW 1401-1700mm	

[GO TO THE INDEX](#)

S77 Smartia Sash Sizing Dimensions

(SH) Sash height

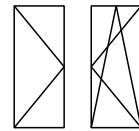

Side Hung Tilt and Turn window
Side Hung Turn window

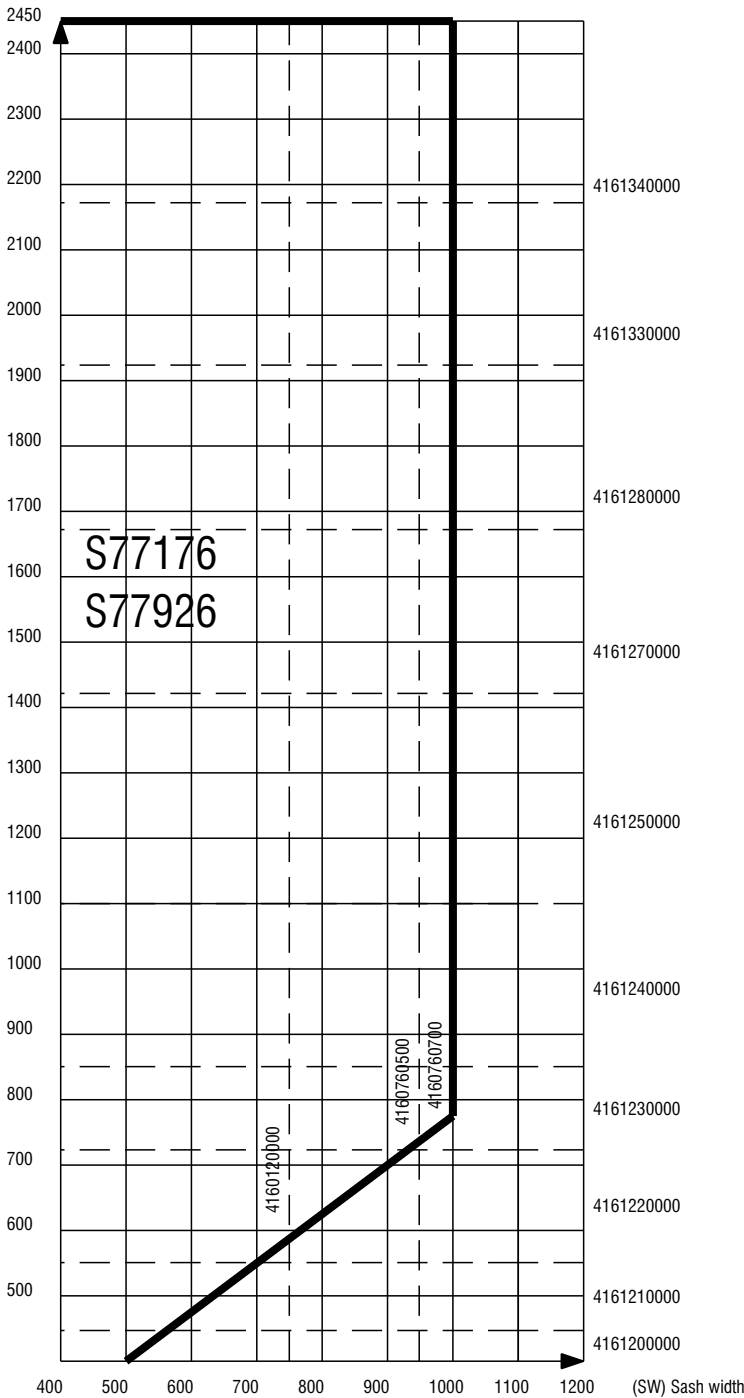

Maximun Sash weight (kg) in regards to Sash Width

S77176	130	130	130	130	130	100	100	100	100
S77926	130	130	130	130	130	130	130	130	130

*The specified sash weight can be assured only when using the appropriate mechanism accessories

** Glass bonding it is advised on each corner for at least 200mm

Min Window Performance 4/C4/9A

Alumil Euro Nut T/T mechanism Stay arms

4160120000	SW 280750mm
4160760500	SW 751950mm
4160760700	SW 9511200mm

Alumil Euro Nut T/T Extention pieces

4166250000	131250mm
4161420000	251500mm 1 extra locking point

Alumil Euro Nut T/T mechanism Gear Constant

4161200000	SH 350450mm
4161210000	SH 451550mm
4161220000	SH 551720mm
4161230000	SH 721850mm
4161240000	SH 8511100mm
4161250000	SH 11011350mm
4161270000	SH 13511600mm
4161280000	SH 16011850mm
4161330000	SH 18512100mm
4161340000	SH 21012350mm

A large, abstract graphic on the left side of the page, composed of several overlapping yellow and orange geometric shapes, including triangles and rectangles, creating a dynamic, layered effect.

Εξαρτήματα - Ελαστικά Accessories - Gaskets

2007000503

EPDM|EPDM

Μέτρα|Meters



Outer glazing gasket

Λάστιχο τζαμιού έξω

2001115602

EPDM|EPDM

Μέτρα|Meters



GLAZING INSULATING GASKET 6-7mm

Λάστιχο σφήνα 6-7mm

2001115702

EPDM|EPDM

Μέτρα|Meters



GLAZING INSULATING GASKET 3-4 mm

Λάστιχο σφήνα 3-4 mm

2001115501

EPDM|EPDM

Μέτρα|Meters



GLAZING INSULATING GASKET 4-5 mm

Λάστιχο σφήνα 4-5 mm

2206000201

EPDM|EPDM

Μέτρα|Meters



Sash gasket

Ελαστικό φύλλου

2000686001

EPDM|EPDM

Μέτρα|Meters



Glazing gasket

Ελαστικό υάλωσης

2201100101

EPDM|EPDM

Μέτρα|Meters



Frame gasket

Ελαστικό κάσας

2507791813

EPDM|EPDM

Μέτρα|Meters



Hidden Sash - Short Frame
Κρυφό φύλλο - Χαμηλό κατωκάσι

Gasket for PWD Sash

Ελαστικό Φύλλου για ΑΜΕΑ

2107792400

EPDM

Μέτρα|Meters



Full Foam S77 Central Gasket

Full Foam Κεντρικό ελαστικό S77

2507707203

EPDM|EPDM

Μέτρα|Meters



Normal Frame
Κανονικό κατωκάσι

Gasket for PWD Sash

Ελαστικό Φύλλου για ΑΜΕΑ

2107751003

EPDM

Μέτρα|Meters

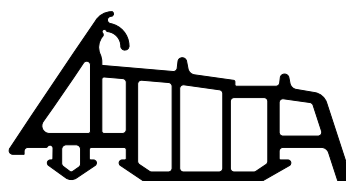

Central gasket

Κεντρικό ελαστικό

2107722203

EPDM

Μέτρα|Meters



Central gasket

Κεντρικό ελαστικό

2207798903

EPDM|EPDM Μέτρα|Meters



Hidden sash glazing gasket

Ελαστικό υάlowσης κρυφού φύλλου

2200093003

EPDM|EPDM Μέτρα|Meters



Sash profile gasket

Λάστιχο φύλλου

2201330003

EPDM|EPDM Μέτρα|Meters



Reversing profile gasket

Λάστιχο για προφίλ περιστροφής

2203123003

EPDM|EPDM Μέτρα|Meters



Gasket for glazing bead

Λάστιχο για πηγάκι

2507751003

EPDM|EPDM Μέτρα|Meters



Frame Coupling Gasket For S77

Ελαστικό Συνεργασίας-
σύνδεσης Κασών S77

1132310900

Αλουμίνιο|Aluminium Τεμάχια|Pieces

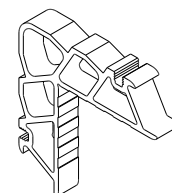

CRIMP CORNER CLEAT 23x11,5mm

ΓΩΝΙΑ ΣΥΝΔΕΣΗΣ ΠΡΕΣΑΡΙΣΤΗ
23x11,5mm

2557751003

Τεμάχιο|Piece

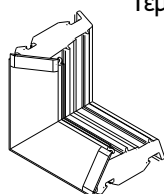

Vulcanized corner

Βουηκανισμένη γωνία

2557714803

Τεμάχιο|Piece

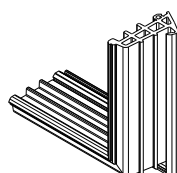

Reversed vulcanized corner

Ανάποδη βουηκανισμένη γωνία

2557722203

Τεμάχιο|Piece

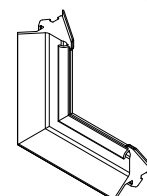

Vulcanized corner for 2107722203

Βουηκανισμένη γωνία για 2107722203

2507768000

EPDM|EPDM Μέτρα|Meters



Gasket for low threshold

Ελαστικό χαμηλ. κατωκασίου

2507768403

EPDM|EPDM Μέτρα|Meters



Gasket for low threshold

Ελαστικό χαμηλ. κατωκασίου

2557792400

EPDM Μέτρα|Meters

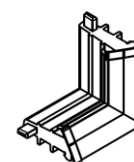

FULL FOAM
VULCANISED CORNER S77

ΒΟΥΗΚΑΝΙΣΜΕΝΗ ΓΩΝΙΑ FULL FOAM S77

1131310100

Αλουμίνιο|Aluminium

Τεμάχια
Pieces

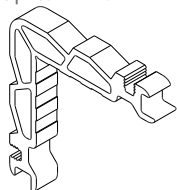

Crimp nail cleat

Γωνία σύνδεσης πρεσαριστή καρφωτή

1131319600

Αλουμίνιο|Aluminium

Τεμάχια
Pieces

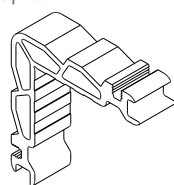

Crimp nail cleat

Γωνία σύνδεσης πρεσαριστή καρφωτή

1131327400

Αλουμίνιο|Aluminium

Τεμάχια
Pieces

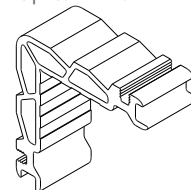

Crimp nail cleat

Γωνία σύνδεσης πρεσαριστή καρφωτή

1131926200

Αλουμίνιο|Aluminium

Τεμάχια
Pieces

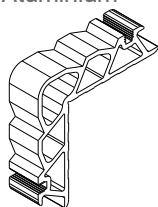

Crimp nail cleat

Γωνία σύνδεσης πρεσαριστή καρφωτή

1131926700

Αλουμίνιο|Aluminium

Τεμάχια
Pieces

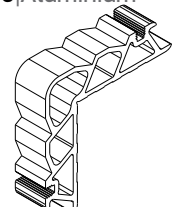

Crimp nail cleat

Γωνία σύνδεσης πρεσαριστή καρφωτή

1132310200

Αλουμίνιο|Aluminium

Τεμάχια
Pieces

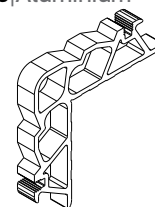

Crimp nail cleat

Γωνία σύνδεσης πρεσαριστή καρφωτή

1132319600

Αλουμίνιο|Aluminium

Τεμάχια
Pieces

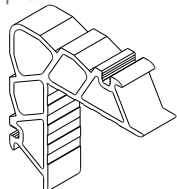

Crimp nail cleat

Γωνία σύνδεσης πρεσαριστή καρφωτή

1132325100

Αλουμίνιο|Aluminium

Τεμάχια
Pieces

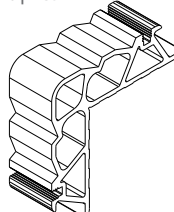

Crimp nail cleat

Γωνία σύνδεσης πρεσαριστή καρφωτή

1134325800

Αλουμίνιο|Aluminium

Τεμάχια
Pieces

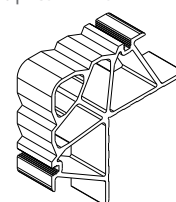

Crimp nail cleat

Γωνία σύνδεσης πρεσαριστή καρφωτή

1135725800

Αλουμίνιο|Aluminium

Τεμάχια
Pieces

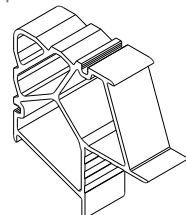

Crimp nail cleat

Γωνία σύνδεσης πρεσαριστή καρφωτή

1132327000

Αλουμίνιο|Aluminium

Τεμάχια
Pieces

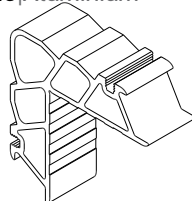

Crimp nail cleat

Γωνία σύνδεσης πρεσαριστή καρφωτή

1132315600

Αλουμίνιο|Aluminium

Τεμάχια
Pieces

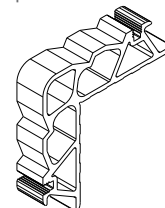

Crimp nail cleat

Γωνία σύνδεσης πρεσαριστή καρφωτή

1405828000

Αλουμίνιο|Aluminium

Τεμάχια
Pieces



Crimp nail cleat for profile alignment

Γωνία σύνδεσης πρεσσαριστή-καρφωτή-βιδωτή, ευθυγράμμισης προφίλ

1405829000

Αλουμίνιο|Aluminium

Τεμάχια
Pieces



Crimp nail cleat for profile alignment

Γωνία σύνδεσης πρεσσαριστή-καρφωτή-βιδωτή, ευθυγράμμισης προφίλ

1405830000

Αλουμίνιο|Aluminium

Τεμάχια
Pieces

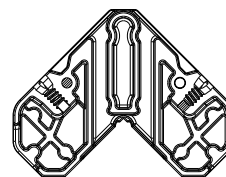

Crimp nail cleat

Γωνία σύνδεσης πρεσσαριστή-καρφωτή-βιδωτή

1405831000

Αλουμίνιο|Aluminium

Τεμάχια
Pieces



Crimp nail cleat for profile alignment

Γωνία σύνδεσης πρεσσαριστή-καρφωτή-βιδωτή, ευθυγράμμισης προφίλ

1405832000

Αλουμίνιο|Aluminium

Τεμάχια
Pieces

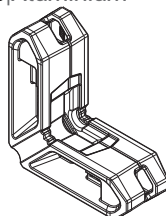

Crimp nail cleat for profile alignment

Γωνία σύνδεσης πρεσσαριστή-καρφωτή-βιδωτή, ευθυγράμμισης προφίλ

1405852000

Αλουμίνιο|Aluminium

Τεμάχια
Pieces



Crimp nail cleat

Γωνία σύνδεσης πρεσσαριστή-καρφωτή-βιδωτή

1405853000

Αλουμίνιο|Aluminium

Τεμάχια
Pieces

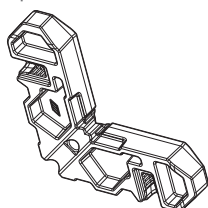

Crimp nail cleat

Γωνία σύνδεσης πρεσσαριστή-καρφωτή-βιδωτή

1405854000

Αλουμίνιο|Aluminium

Τεμάχια
Pieces

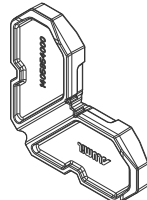

Crimp nail cleat

Γωνία σύνδεσης πρεσσαριστή-καρφωτή-βιδωτή

1162319400

Αλουμίνιο|Aluminium

Τεμάχια
Pieces

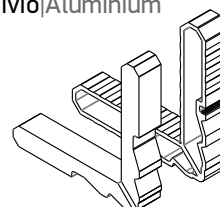

Crimp corner cleat with polyamide insert

Γωνία σύνδεσης πρεσσαριστή με πυρήνα

2906790803

Τεμάχια
Pieces

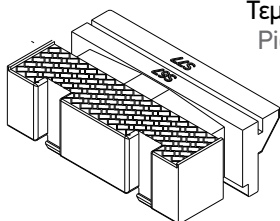

Frame Glazing Bridge S67-S77

Γέφυρα τακρίσματος κάσας S67-S77

1607790803

Πολυαμίδιο|Polyamide

Ζεύγος|Pair

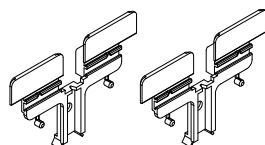

Πλαστικός σύνδεσμος τανυ για S77phos

Plastic transom cleat for S77phos

1607767200

Αλουμίνιο|Aluminium

Τεμάχιο|Piece

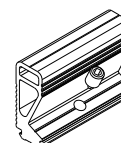

Internal transom mullion frame connector 67mm

Εσωτερικός σύνδεσμος κάσας τανυ 67mm

1607713000

Αλουμίνιο|Aluminium

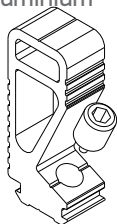

Internal transom mullion
frame connector 13mm

Σύνδεσμος εσωτερικού προφίλ
κάσας και φύλλου 13mm

1607713001

Αλουμίνιο|Aluminium Τεμάχιο|Piece

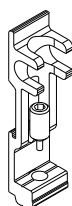

External transom mullion
frame connector 13mm

Σύνδεσμος εξωτερικού προφίλ
κάσας και φύλλου 13mm

1607713002

Αλουμίνιο|Aluminium Τεμάχιο|Piece

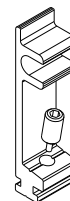

External transom mullion
frame connector 13mm

Σύνδεσμος για 'πηλάτη' κάσας 13mm

1607723000

Αλουμίνιο|Aluminium Τεμάχιο|Piece

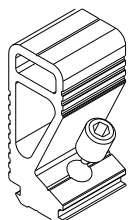

Internal transom mullion
frame connector 23mm

Εσωτερικός σύνδεσμος
κάσας του 23mm

1607723001

Αλουμίνιο|Aluminium Τεμάχιο|Piece

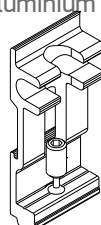

External transom mullion
frame connector 23mm

Εξωτερικός σύνδεσμος
κάσας του 23mm

1607723002

Αλουμίνιο|Aluminium Τεμάχιο|Piece

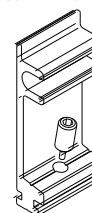

External transom mullion
frame connector 23mm

Εξωτερικός σύνδεσμος
κάσας του 23mm

1607733200

Αλουμίνιο|Aluminium Τεμάχιο|Piece

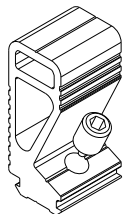

Internal transom mullion
frame connector 33mm

Εσωτερικός σύνδεσμος
κάσας του 33mm

1607733201

Αλουμίνιο|Aluminium Τεμάχιο|Piece

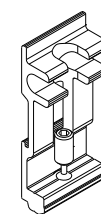

External transom mullion
frame connector 33mm

Εξωτερικός σύνδεσμος
κάσας του 33mm

1607733202

Αλουμίνιο|Aluminium Τεμάχιο|Piece

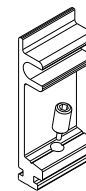

External transom mullion
frame connector 33mm

Εξωτερικός σύνδεσμος
κάσας του 33mm

1607743200

Αλουμίνιο|Aluminium Τεμάχιο|Piece

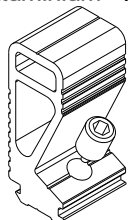

Internal transom mullion
frame connector 43mm

Εσωτερικός σύνδεσμος
κάσας του 43mm

1607743201

Αλουμίνιο|Aluminium Τεμάχιο|Piece

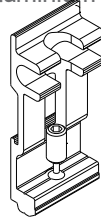

External transom mullion
frame connector 43mm

Εξωτερικός σύνδεσμος
κάσας του 43mm

1607743202

Αλουμίνιο|Aluminium Τεμάχιο|Piece

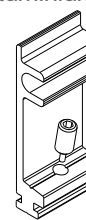

External transom mullion
frame connector 43mm

Εξωτερικός σύνδεσμος
κάσας του 43mm

1657700100

Αλουμίνιο|Aluminium

Τεμάχια
Pieces

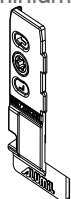

Cast spring cleat Right

Σύνδεσμος ταφ κυτός Δεξιός

1657700200

Αλουμίνιο|Aluminium

Τεμάχια
Pieces

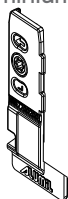

Cast spring cleat Left

Σύνδεσμος ταφ κυτός Αριστερός

1657711600

Τεμάχια
Pieces

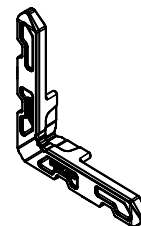

Cast spring cleat

Γωνία πρεσσαριστή - κυτή

1657732600

Αλουμίνιο|Aluminium

Τεμάχιο|Piece

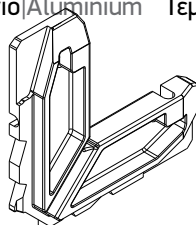

33 x 11,1 mm Cast spring cleat

Χυτή Γωνία Σύνδεσης 33 x 11,1 mm

1657747400

Αλουμίνιο|Aluminium

Τεμάχιο|Piece

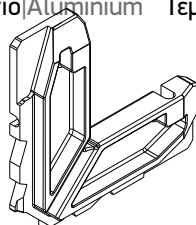

47,4 x 11,1 mm Cast spring cleat

Χυτή Γωνία Σύνδεσης 47,4 x 11,1 mm

1807701101

Αλουμίνιο|Aluminium

Τεμάχιο|Piece

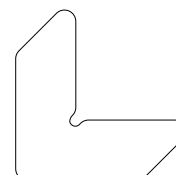

Alignment corner

Γωνία επιπεδότητας

1807715501

Αλουμίνιο|Aluminium

Τεμάχιο|Piece

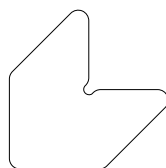

Alignment corner

Γωνία επιπεδότητας

1807728000

Αλουμίνιο|Aluminium

Τεμάχιο|Piece

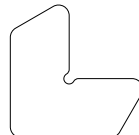

Alignment corner

Γωνία επιπεδότητας

1807738800

Αλουμίνιο|Aluminium

Τεμάχιο|Piece

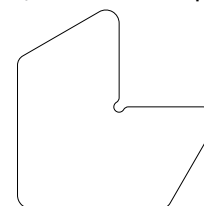

Alignment corner

Γωνία επιπεδότητας

1133310200

Αλουμίνιο|Aluminium

Τεμάχιο|Piece

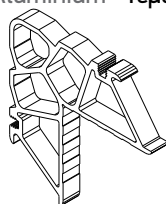

Double Crimp
Corner Cleat 33x10,2

Πρεσσαριστή Γωνία
Με Διπλό Χτύπημα 33x10,2

1133319600

Αλουμίνιο|Aluminium

Τεμάχιο|Piece

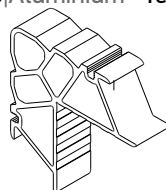

Crimp Corner Cleat
33x19,8mm

Πρεσσαριστή Γωνία
33x19,8mm

1607791600

Αλουμίνιο|Aluminium

Τεμάχιο|Piece

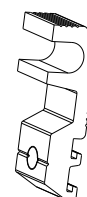

Tprofil hidden sash external
transom mullion frame connector 13mm

Σύνδεσμος εξωτερικού προφίλ
Ταυ κρυφού φύλλου 13mm

3007765803

Πολυαμίδιο|Polyamide Ζεύγος|Pair

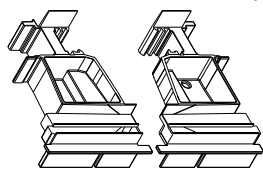

AK 8

S77658 End cap for sash inversion profile

Τάπα μπινί S77658

3007775803

Πολυαμίδιο|Polyamide Ζεύγος|Pair

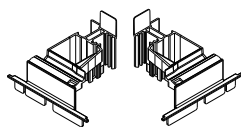

AK 8

S77758 End cap for sash inversion profile

Τάπα μπινί S77758

3007787903

Πολυαμίδιο|Polyamide Ζεύγος|Pair

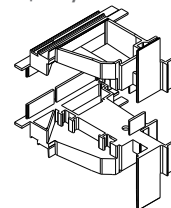

UNIJET

S77879 End cap for sash inversion profile

Τάπα μπινί S77879

3007790403

Πολυαμίδιο|Polyamide Ζεύγος|Pair

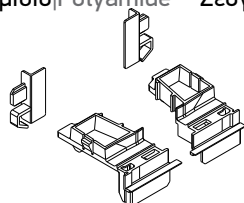

UNIJET

S77904 End cap for sash inversion profile

Τάπα μπινί S77904

3007792403

Πολυαμίδιο|Polyamide Ζεύγος|Pair

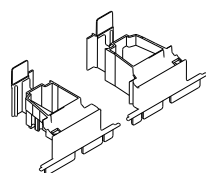

UNIJET

S77924 End cap for sash inversion profile

Τάπα μπινί S77924

3007742703

Πολυαμίδιο|Polyamide Ζεύγος|Pair

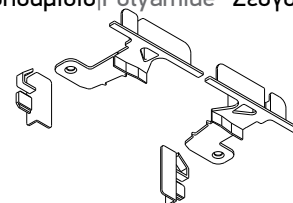

End Cap For Adjoining Profile S77178

Τάπα μπινί S77178

3007790303

Πολυαμίδιο|Polyamide Τεμάχιο|Piece

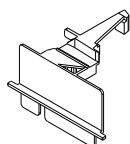

End Cap For S77903 Narrow Style

Τάπα Στενού Μπινιού S77903

3107707213

TPE Ζεύγος|Pair

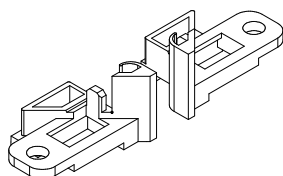

Double Sash Prism Threshold Waterproofing Profile End Cap S77

Ζεύγος Ταπών Νεροσταλάκτη Για Δίφυλλο Με Χαμηλό Κατωγάσι

3107701003

Πολυαμίδιο|Polyamide Τεμάχιο|Piece

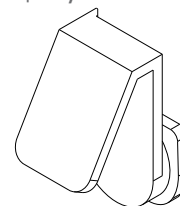

Drainage Cover Spring S77010

Εξάρτημα Συγκράτησης Νεροσταλάκτη

3107707203

Πολυαμίδιο|Polyamide Ζεύγος|Pair

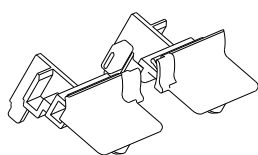

End cover waterproofing profile

Τάπα Νεροσταλάκτη

3107712103

Τεμάχιο|Piece

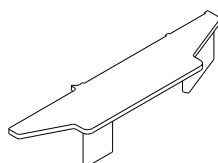

End Cap For Profile S77121

Τάπα Για Διακοσμητικό Προφίλ S77121

2507705203

EPDM|EPDM Μέτρα|Meters



GASKET FOR S77052

ΕΛΑΣΤΙΚΟ ΠΡΟΣΘΕΤΟΥ S77052

31011501XX

Πολυαμίδιο|Polyamide

Pieces
Τεμάχια

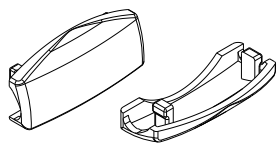

Weep hole end cap

Τάπα απορροής

3107768403

Πολυαμίδιο|Polyamide

Ζεύγος|Pair

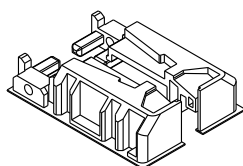

Short frame accessory

Εξάρτημα κατωκασίου

3107728103

Πολυαμίδιο|Polyamide

Ζεύγος|Pair

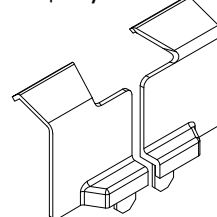

Cap For Drainage Profil (S77283)
Of Hidden Sash S77

Τάπα Νεροσταθλάκτη (S77283)
Κρυφού Φύλλου S77

31009317XX

Πολυαμίδιο|Polyamide

Pieces
Τεμάχια

02Λευκή White
03Μαυρή Black
24Γκρι Grey

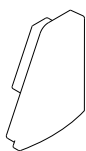

End cover for S61317
waterproofing profile

Τάπα νεροσταθλάκτη S61317

3107715203

Αφρώδες EPDM
EPDM Foam

Pieces
Τεμάχια

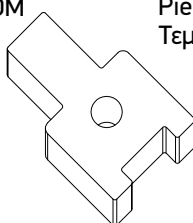

Pivot window end cap

Τάπα περιστρεφόμενου

8527700000

Pieces
Τεμάχια

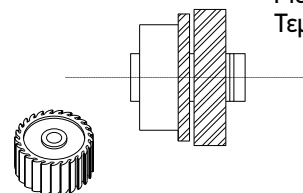

Milling

Φρέζα

2900000200 (2mm πράσινο|green)
2900000300 (3mm καφέ|brown)
2900000500 (5mm μαύρο|black)

Πολυαμίδιο|Polyamide

Pieces
Τεμάχια

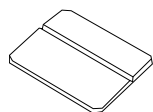

Setting block

Τακάκι τζαμιού

8527791600

Pieces
Τεμάχια

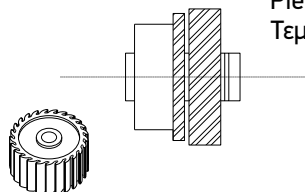

Machining Tool

Φρέζα

8527797600

Pieces
Τεμάχια

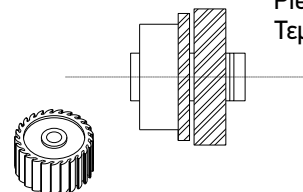

Machining Tool

Φρέζα

4706700000

Τεμάχια
Pieces

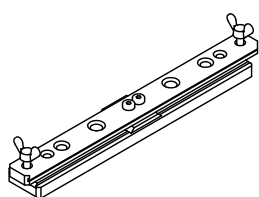

CAST CORNER DRILLING JIG
FOR SASHES OF S67-S77-S91

ΟΔΗΓΟΣ ΔΙΑΤΡΗΣΗΣ ΧΥΤΩΝ ΓΩΝΙΩΝ
ΓΙΑ ΤΑ ΦΥΛΛΑ S67-S77-S91

4706751000

Τεμάχια
Pieces

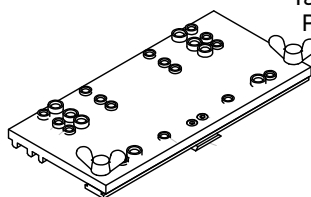

CAST CORNER DRILLING JIG
FOR FRAMES OF S67-S77-S91

ΟΔΗΓΟΣ ΔΙΑΤΡΗΣΗΣ ΧΥΤΩΝ ΓΩΝΙΩΝ
ΓΙΑ ΤΙΣ ΚΑΣΕΣ S67-S77-S91

4706797000

Τεμάχια
Pieces

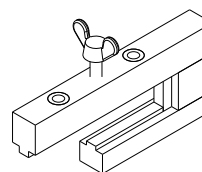

DRILLING JIG FOR CLIT
CORNERS MONTICELLI

ΣΑΜΠΛΟΝ ΚΑΤΕΡΓΑΣΙΑΣ
ΓΙΑ ΧΥΤΕΣ ΓΩΝΙΕΣ MONTICELLI

3130502500

Μέτρα|meters



Nomaflex 5 x 25

Nomaflex 5 x 25

3131003000

Μέτρα|meters



Nomatec 30x10mm

Αφρώδες θερμομονωτικό
προφίλ 30X10mm

3131202000
3131203000
3131204000

1,2 μέτρα|1,2 Meters



Kooltherm

Kooltherm

3132501300
3132502100

Μέτρα|Meters



NRG BAR

NRG BAR

2507750003

EPDM

Μέτρα|Meters



FRAME GASKET S67

ΛΑΣΤΙΚΟ ΚΑΣΩΝ S67

2501552001

EPDM

Μέτρα|Meters



GASKET FOR FRAMES 14mm

ΕΛΑΣΤΙΚΟ ΚΑΣΑΣ 14,0mm

7988330506

INOX

Τεμάχια
Pieces



No head metric screw

Ακέφαλη μετρική βίδα

4705146000

Γαλβανιζέ /
Galvanized

Τεμάχια
Pieces

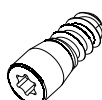

Screw

Βίδα

4701184000

Γαλβανιζέ /
Galvanized

Τεμάχια
Pieces

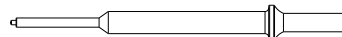

Pin punching tool

Καρφωτικό για πέτρο
γωνιών σύνδεσης

4701183900

Γαλβανιζέ Galvanized

Τεμάχια
Pieces



Pin

Πείρος

4707700500

Γαλβανιζέ Galvanized

Τεμάχια
Pieces



Nail Ø5

Καρφί Ø5

4701183500

Ζάμακ|Zamac

Τεμάχια
Pieces



Nail Ø6

Καρφί Ø6

4700087000

Γαλβανιζέ /
Galvanized

Τεμάχια
Pieces

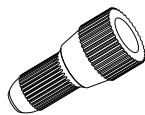

Nail

Καρφί

8003001000

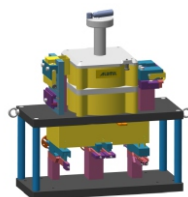

PNEUMATIC PUNCHING MACHINE FOR SUPREME HINGED SYSTEMS WITH 5 FIXED TOOLS AND CAPABILITY OF DETACHED
ΠΡΕΣΑΚΙ ΑΕΡΟΣ ΓΙΑ SUPREME ΑΝΟΙΓΜΕΝΑ ΜΕ 5 ΣΤΑΘΕΡΕΣ ΦΑΣΕΙΣ ΚΑΙ ΔΥΝΑΤΟΤΗΤΑ ΑΠΟΣΠΩΜΕΝΩΝ

8003001400

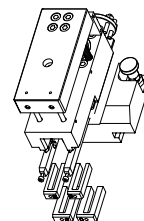

PHASE OF CUT FOR 6MM HOLES FOR JOINTERS AT PROFILE S67

ΦΑΣΗ ΚΟΠΤΙΚΟΥ ΓΙΑ ΟΠΕΣ 6ΜΜ ΓΙΑ ΣΥΝΔΕΣΜΟΥΣ ΠΡΟΦΙΛ S67

3124161600

PVC

Μέτρα
Meters

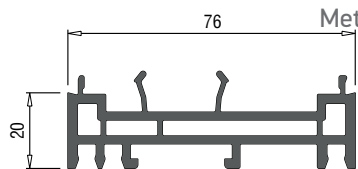

PVC Frame Subsill

Πλαστική υπόκασα

3124161630

PVC

Μέτρα
Meters

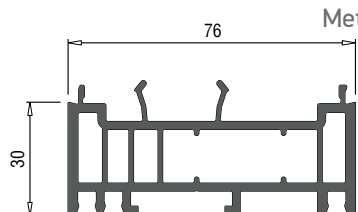

PVC Frame Subsill

Πλαστική υπόκασα

8001706900

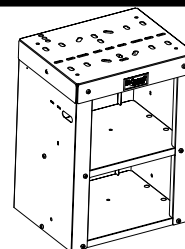

BASE OF STABILIZATION FOR PUNCH 8001600100

ΒΑΣΗ ΣΤΑΘΕΡΟΠΟΙΗΣΗΣ ΠΡΕΣΑΣ

8002000100

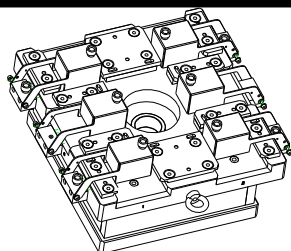

ADD FOR BODY OF PUNCH W/ 6 SLOTS FOR PHASES

ΠΡΟΣΘΗΚΗ ΣΩΜΑΤΟΣ ΠΡΕΣΑΣ ΜΕ 6 ΥΠΟΔ ΤΟΠΘΦ ΦΑΣΕΩΝ

6202916303



Brush Pile 16mm

Βουρτσάκι 16mm

3124161640

PVC

Μέτρα
Meters

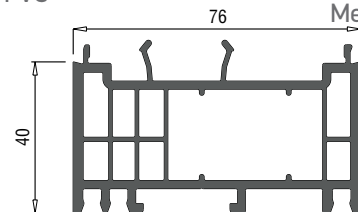

PVC Frame Subsill

Πλαστική υπόκασα

3107705003

Ζεύγος|Pair

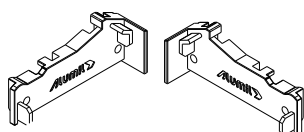

CAP FOL LOW THRESHOLD S77050

ΤΑΠΑ ΓΙΑ ΚΑΤΩΚΑΣΙ S77050

3107705203

Ζεύγος|Pair

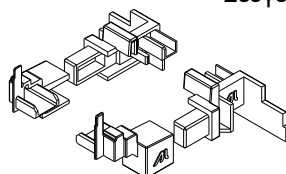

SET OF CAPS FOR PROFILE S77052

ΣΕΤ ΤΑΠΩΝ ΠΡΟΣΘΕΤΟΥ ΦΥΛΛΟΥ S77052

3107707000

Ζεύγος|Pair

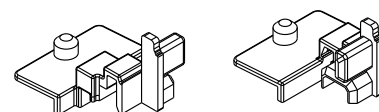

Cap for S77072

Τάπα πρόσθετου για S77072

2907700100

Αλουμίνιο|Aluminium

Τεμάχια
Pieces

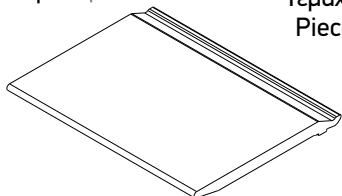

Glazing bridge

Γέφυρα τακαρίσματος

2907700500

Πολυαμίδιο|Polyamide

Τεμάχια
Pieces

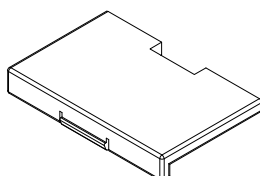

Glazing bridge

Γέφυρα τακαρίσματος

2907799500

Αλουμίνιο|Aluminium

Τεμάχια
Pieces

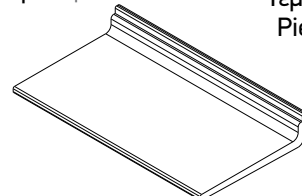

Glazing bridge

Γέφυρα τακαρίσματος

2907793600

Πολυαμίδιο|Polyamide

Τεμάχια
Pieces

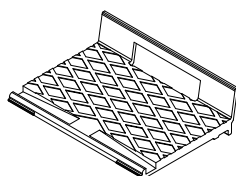

Glazing bridge

Γέφυρα τακαρίσματος

4700770000

Γαλβανιζέ /
Galvanized

Τεμάχια
Pieces

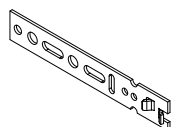

FRAME INSTALLATION ANCHOR 22x140

ΑΓΚΥΡΙΟ ΤΟΠΟΘΕΤΗΣΗΣ ΚΑΣΑΣ 22x140

4707756000

Γαλβανιζέ /
Galvanized

Τεμάχια
Pieces

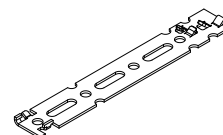

FRAME INSTALLATION ANCHOR 200x30

ΑΓΚΥΡΙΟ ΤΟΠΟΘΕΤΗΣΗΣ ΚΑΣΑΣ 200x30

4707792400

EPDM|EPDM

Μέτρα|Meters

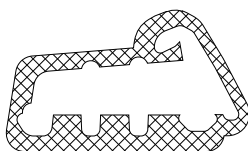

2107792400 S77 ADA CUTTING JIG

ΚΑΛΟΥΠΙ ΚΟΠΗΣ ΛΑΣΤΙΧΟΥ
2107792400 S77 ADA

2000900201 (2mm) EPDM Μαύρο|Black (*300 μέτρα|300 meters)

2000900301 (3mm) EPDM Μαύρο|Black (*300 μέτρα|300 meters)

2000900401 (4mm) EPDM Μαύρο|Black (*250 μέτρα|250 meters)

2000900501 (5mm) EPDM Μαύρο|Black (*200 μέτρα|200 meters)

2000900601 (6mm) EPDM Μαύρο|Black (*150 μέτρα|150 meters)

2000900701 (7mm) EPDM Μαύρο|Black (*100 μέτρα|100 meters)

2000900801 (8mm) EPDM Μαύρο|Black (*80 μέτρα|80 meters)



Wedge gasket

Ελαστικό σφίνα

*Ελάχιστη συσκευασία πώλησης|*Minimum sale package

4707730000

Πολυαμίδιο
Polyamide

Τεμάχια
Pieces

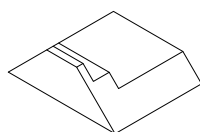

CUTTING AID FOR S77 SASHES

ΤΑΚΟΣ ΚΟΠΗΣ ΦΥΛΛΩΝ S77

4707740000

Πολυαμίδιο
Polyamide

Τεμάχια
Pieces

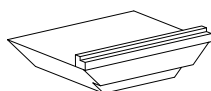

REVERSED CUTTING AID
FOR S77 SASHES

ΑΝΑΠΟΔΟΣ ΤΑΚΟΣ ΚΟΠΗΣ ΦΥΛΛΩΝ S77

3126700003

Πολυαμίδιο
Polyamide

Τεμάχια
Pieces

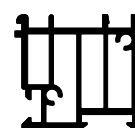

PLASTIC SUBSILL

ΠΛΑΣΤΙΚΗ ΥΠΟΚΑΣΑ

4152875900



Τεμάχια
Pieces

Latch for double door 13mm Gu

Σύρτης δίφυλλης πόρτας 13mm Gu

4159295200



Τεμάχια
Pieces

Locking plate for door latch 1/2" Gu

Αντίκρισμα σύρτη εξώπορτας 1/2" Gu

2506751003



Μέτρα|Meters

Ελαστικό συνεργασίας σύνδεσης κασών

Frame coupling gasket

2506751103



Μέτρα|Meters

Εξωτερικό ελαστικό σύνδεσης κασών

External coupling frame gasket

6206910603

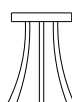

Μέτρα|Meters

Βουρτσάκι 6,9x12mm 4P

Brush weatherstripping pile
6,9x12mm 4P

4718093000 L=930
4718103000 L=1030
4718113000 L=1130
4718123000 L=1230

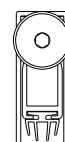

Τεμάχια
Pieces

Ανεμοφράκτης για PVC Groove

Windbreak PVC Groove

4719093000 L=930
4719103000 L=1030
4719113000 L=1130
4719123000 L=1230

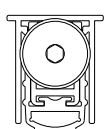

Τεμάχια
Pieces

Ανεμοφράκτης για Eurogroove

Windbreak Eurogroove

3131744800

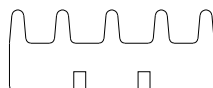

Τεμάχια
Pieces

Thermal insulation profile

Αφρώδες θερμομονωτικό

2900000200
2900000300
2900000400
2900000500

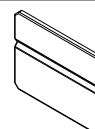



Τεμάχια
Pieces

2mm
3mm
4mm
5mm

Setting block

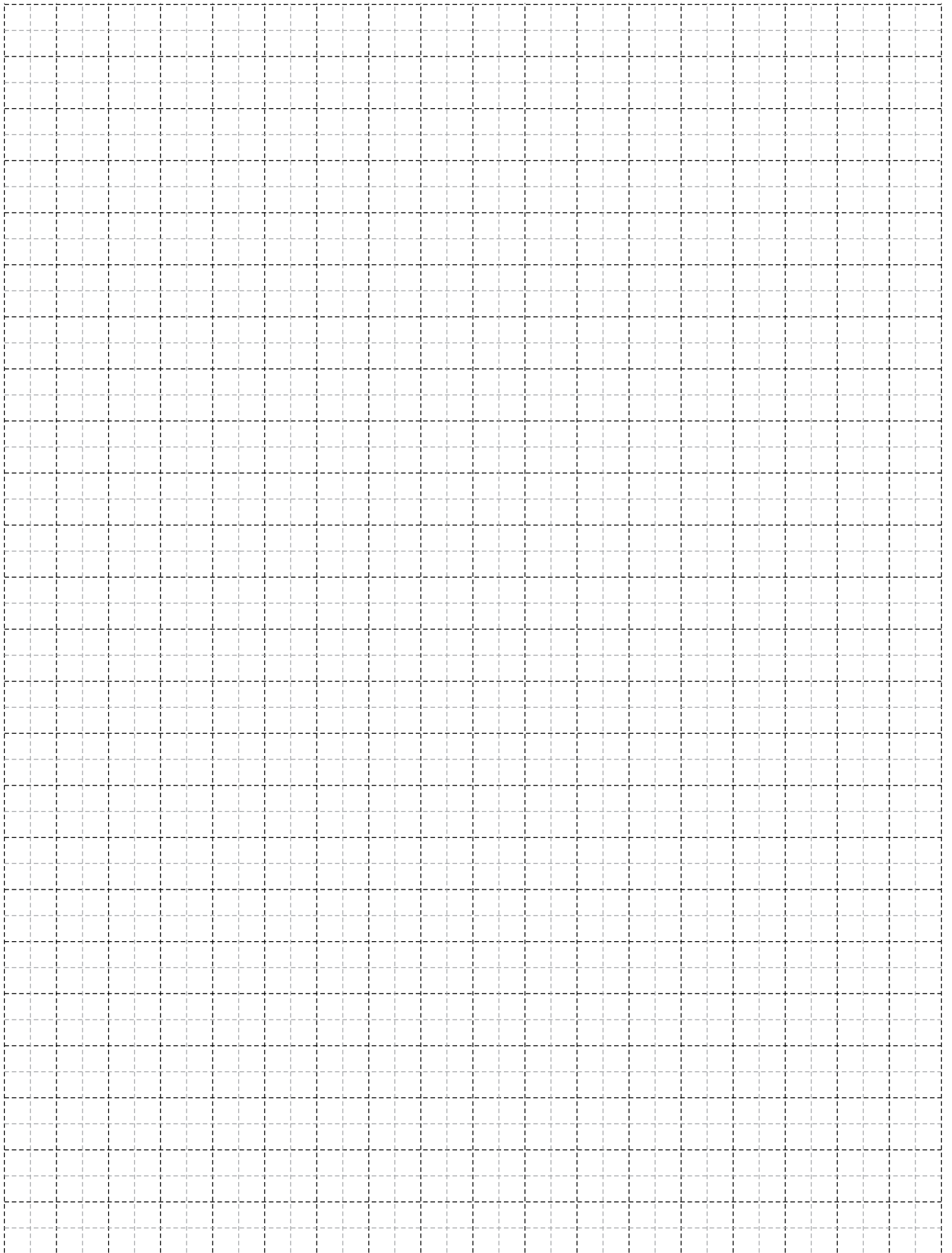
Τακάκι τζαμιού



A large, abstract graphic on the left side of the page, composed of several overlapping diagonal rectangular shapes in various shades of yellow and orange, creating a dynamic, layered effect.

Γενικές Πληροφορίες General Information

Γενικές Πληροφορίες

1. Το αλουμίνιο ως δομικό υλικό

Με την μέθοδο της διέλξης το αλουμίνιο έχει την δυνατότητα να δημιουργεί πολύπλοκες διατομές με ανοχές ακριβείας. Το αλουμίνιο μπορεί να μορφοποιηθεί σε πραγματικά απεριόριστο αριθμό μοναδικών προφίλ, καθένα από τα οποία ικανοποιεί ειδικές δομικές και αισθητικές απαιτήσεις. Αυτή η ικανότητα του υλικού να προσφέρει απεριττες και καλαίσθητες λύσεις σε ιδιαίτερα πολύπλοκα σχεδιαστικά προβλήματα το οδήγησε στην ηγετική θέση που κατέχει σήμερα. Το αλουμίνιο επιλέγεται για το εξωτερικό των κτιρίων γιατί είναι σταθερό, ανθεκτικό στη διάβρωση και ελαφρύ μέταλλο. Μια από τις πιο δελεαστικές ιδιότητες του αλουμινίου για τον μηχανικό, είναι ο καταπληκτικός λόγος αντίστασης/βάρους. Στα 2,7 gr/cm², το αλουμίνιο είναι 66% πιο ελαφρύ από τον χάλυβα. Επίσης είναι ανθεκτικό σε ψαθυρή θραύση. Όταν γίνεται σύγκριση μεταξύ κατασκευών αλουμινίου και κατασκευών χάλυβα, ο μεγαλύτερος συντελεστής ελαστικότητας του αλουμινίου σημαίνει ότι ο λόγος βάρους 1:2 επιτυγχάνεται εύκολα. Ακόμη, μπορεί να κατεργαστεί με υψηλές ταχύτητες κοπής και οι συγκολλητές συνδέσεις δεν είναι απαραίτητες. Αυτά τα πλεονεκτήματα συμβάλλουν στην μείωση των χρόνων κατασκευής. Τα προφίλ που συνθέτουν τα συστήματα της Alumil είναι από κράμα EN AW 6060 σύμφωνα με το εναρμονισμένο πρότυπο (EN) 755-1. Τα μηχανικά χαρακτηριστικά συμμορφώνονται με το πρότυπο EN 755-2, με συντελεστή ελαστικότητας 70kN/mm². Οι ανοχές βασίζονται στο EN 755-3.

2. Επαφή με άλλα υλικά

2.1 Μέταλλα

Όταν δύο μέταλλα με διαφορετική ηλεκτροαρνητικότητα (electro-negativity) έρχονται σε επαφή σε υγρό περιβάλλον, το πιο ηλεκτροαρνητικό από τα δύο, μέταλλο, υφίσταται μια ηλεκτρική και οξειδωτική τάση. Το αλουμίνιο είναι περισσότερο ηλεκτροαρνητικό συγκρινόμενο με τα άλλα μέταλλα. Ο εκτεθειμένος (απροστατευτος) χάλυβας, οξειδώνεται και επιτίθεται στο αλουμίνιο. Για να αποφευχθεί η διάβρωση του αλουμινίου, θα πρέπει να τοποθετείται μεταξύ των δύο μετάλλων ένα μονωτικό διαχωριστικό. Αντιθέτως, η επαφή με τον ανοξειδωτο χάλυβα, από όσα γνωρίζουμε μέχρι σήμερα, δεν φαίνεται να βλάπτει το αλουμίνιο. Η επαφή με τον χαλκό και τα κράματά του είναι εξαιρετικά επιζήμια για το αλουμίνιο και η προστασία με επιφανειακή μόνωση αυτών των δύο υλικών απαιτείται. Τέλος και ο μόλυβδος είναι πιο ηλεκτροθετικός από το αλουμίνιο και θα πρέπει να μονώνεται επίσης.

2.2 Ξύλο

Τα περισσότερα είδη ξυλείας δεν έχουν επιβλαβείς επιπτώσεις στο αλουμίνιο. Ορισμένα είδη ξυλείας όμως, όπως η δρύς και η καρδιά, παράγουν οξέα τα οποία προσβάλλουν και φθείρουν το αλουμίνιο. Αυτά τα φαινόμενα παρατηρούνται κυρίως σε συνθήκες αυξημένης υγρασίας στο περιβάλλον ή όταν το ξύλο δεν είναι αρκετά στεγνό. Συνιστάται η μόνωση με την χρήση ασφαλοτύχου χρώματος. Επίσης όταν το ξύλο υποβάλλεται σε επεξεργασίες για την προφύλαξή του από την υγρασία και τα έντομα, θα πρέπει να ελέγχεται ότι οι χημικές ουσίες που χρησιμοποιούνται για την κατεργασία δεν είναι επιβλαβείς για το αλουμίνιο. Προϊόντα που στην σύνθεσή τους περιέχεται στεατικός χαλκός, άλατα υδραργύρου και φθοριούχες ενώσεις, είναι πολύ επιβλαβή για το αλουμίνιο και θα πρέπει να αποφεύγονται.

2.3 Ασβέστης/Τσιμέντο

Σε συνθήκες υγρασίας, ο ασβέστης ή το τσιμέντο αντιδρούν με το αλουμίνιο (ακόμη και όταν είναι ανοδιωμένο) αποκαλύπτοντας επιφανειακές λευκές κηλίδες στην επιφάνεια του μετάλλου μετά τον καθαρισμό. Συνιστάται να προστατεύεται το αλουμίνιο κατά την τοποθέτηση με το προστατευτικό φιλμ της Alumil.

General Information

1. Aluminium as a fabrication material

Aluminium has the capability of being extruded into complex shapes to exact tolerances. Aluminium can be formed into literally thousands of unique profiles, each one able to meet a number of specific structural and aesthetic requirements. It is this capability to provide simple elegant solutions to extremely complex design problems that has led to aluminium's enduring appeal. Aluminium is chosen for outdoor use because it is a stable, corrosion-resistant and light weight metal. One of aluminium's primary appeals to a specifier is its exceptional strength to weight ratio. At 2.7g/cm², aluminium is 66% lighter than steel. It is also far less susceptible to brittle fractures. Indeed, when aluminium and steel structures are compared, aluminium's greater modulus of elasticity means that weight ratios of 1:2 are easily attained. It can also be processed at high cutting speeds and welded connections are not necessary. These advantages help to reduce fabrication time. Alumil constructions are realized with aluminium profiles extruded in the alloy EN AW 6060 according to EN 755-1. The mechanical characteristics conform to the standard EN 755-2, with a modulus of elasticity of 70GPa. The tolerances are based on EN 755-3.

2. Contact with other materials

2.1 Metals

When two metals of differing electro-negativity values come into contact in humid conditions, an electrical couple is formed giving rise to oxidizing effects at the expense of electro-negative metal of the couple. In order to avoid severe corrosion effects, an insulating barrier should be placed between the two metals. Contact with stainless steel has not been found to be harmful to aluminium to date. Contact with copper and its alloys is extremely harmful to aluminium. It is absolutely necessary to insulate these two metals. Lead should be insulated as well.

2.2 Timber

Most timbers have no harmful effects on aluminium. Some such as walnut however, produce acids which attack and damage aluminium. These effects occur especially in humid conditions or when the timber is not sufficiently dry. Insulation is recommended by using a bituminous paint. When you treat timber against humidity and insects you should check that the chemical substances used in the treatment are not harmful to aluminium. Products containing copper salts, mercury salts, and fluoride compounds are very harmful to aluminium and should be avoided.

2.3 Lime/Cement

In humid conditions, limestone or cement reacts with aluminium (even when anodized) revealing superficial white spots on the surface of the metal after cleaning. It is advisable to protect the aluminium during installation with ALUMIL protective foil.

3. Επιφανειακή επεξεργασία

Είναι διαθέσιμα τα παρακάτω χρώματα:

Αποχρώσεις ανοδίωσης:

Φυσικό ματ χρώμα
Μπρούτζινο χρώμα
Ειδικές αποχρώσεις ανοδίωσης

Η διαδικασία ανοδίωσης γίνεται σύμφωνα με τις προδιαγραφές της EWAA-EURAS.

Χρώματα ηλεκτροστατικής βαφής:

Λευκό
Καφέ
Χρώματα RAL
Χρώματα SABLE

Η διαδικασία της ηλεκτροστατικής βαφής γίνεται σύμφωνα με τις προδιαγραφές της Qualicoat.

4. Αποθήκευση

Για την αποφυγή επιφανειακών φθορών πρέπει να παίρνονται οι παρακάτω προφυλάξεις:

- 4.1 Τα προφίλ να αποθηκεύονται σε χώρο που δεν υπάρχει υγρασία
- 4.2 Να αποφεύγεται οποιαδήποτε επαφή με χάλυβα, προστατεύοντας τα προφίλ με χαρτί συσκευασίας ή πλαστική μεμβράνη. Σε υγρές περιοχές σκουριά και ρινίσματα χάλυβα μπορούν να προκαλέσουν φθορές στην επιφανειακή επεξεργασία.
- 4.3 Τα προφίλ πρέπει να αποθηκεύονται σε οριζόντια θέση με τρόπο που να αποκλείεται η πιθανότητα φθοράς ή γρατσουνίσματος κατά την μετακίνησή τους.
- 4.4 Τα προφίλ να αποθηκεύονται συσκευασμένα.

5. Συντήρηση του αλουμινίου

Τόσο το ανοδιωμένο όσο και το ηλεκτροστατικά βαμμένο αλουμίνιο, πρέπει να καθαρίζονται σε τακτά διαστήματα. Σε ηλιαστικές μη παραθαλάσσιες περιοχές που δεν επηρεάζονται από επιθετικά περιβαλλοντικά φαινόμενα όπως ατμοσφαιρική ρύπανση ή αλταώδες περιβάλλον, ο καθαρισμός μπορεί να γίνεται μαζί με τον καθαρισμό των τζαμιών. Για τον καθαρισμό του αλουμινίου συνιστάται η χρήση χλιαρού νερού και ενός «μαλακού» απορρυπαντικού που να μην είναι όξινο και να μην περιέχει αμμωνία. Μετά, πρέπει να ξεβγάζεται επιμελώς με νερό και να στεγνώνεται με ένα μαλακό απορροφητικό πανί. Σε αστικές ή παραθαλάσσιες περιοχές, ο καθαρισμός του αλουμινίου πρέπει να γίνεται πιο συχνά και με πολύ μεγάλη επιμέλεια. Οι επιφάνειες αλουμινίου που δεν εκτίθενται στην βροχή πρέπει να καθαρίζονται με μεγαλύτερη συχνότητα από τις εκτεθειμένες στην βροχή. Αν το νερό και τα μαλακά απορρυπαντικά δεν επαρκούν για τον καλό καθαρισμό του αλουμινίου, υπάρχουν και ειδικά για το αλουμίνιο απορρυπαντικά. Αυτά τα απορρυπαντικά περιέχουν ελαφρώς λειαντικά ψήγματα και μπορούν να χρησιμοποιηθούν σε συνδυασμό με ένα συνθετικό πανί καθαρισμού. Σε όλες τις περιπτώσεις είναι πολύ σημαντικό να ξεπλένονται καλά οι επιφάνειες και να στεγνώνονται επιμελώς, ειδικά οι γωνίες και τα προφίλ που έρχονται σε επαφή με το έδαφος. Για την προστασία και την επιμήκυνση του κύκλου ζωής του αλουμινίου, όλα τα προφίλ που βάζονται στα βαφεία της ALUMIL υποβάλλονται σε βελτιωτική επεξεργασία επιφάνειας SEASIDE CLASS, διαθέσιμο από την ALUMIL.

3. Surface treatment

The following colours are available:
Anodised finish:

Natural colour etched
Bronze colour
Special anodised colours

The anodising process is carried out according to the EWAA-EURAS regulations.
Painted finish:

White
Brown
RAL colours
Sable colours

The painting process is carried out in accordance to Qualicoat regulations.

4. Storage

To avoid superficial damage the following precautions should be taken:

- 4.1 Store the profiles in a dry area
- 4.2 Avoid any contact with steel by protecting the profiles with wrapping paper or plastic foil. In humid areas rust and steel burr can damage the surface finish.
- 4.3 Store the profiles horizontally in such a way as to eliminate the possibility of damaging or scratching the profiles while removing them.
- 4.4 Store the profiles in batches.

5. Aluminium maintenance

Both anodised and painted aluminium should be cleaned on a regular basis. For urban not littoral areas that are not subjected to aggressive elements like air pollution or salty air, it is sufficient to clean the aluminium whenever you clean the glass. Warm water should be used with a dilute of a non-aggressive, non-acetous detergent without ammonia for cleaning the aluminium. Then you should thoroughly rinse the aluminium with clear water and dry using an absorbing cloth. In urban areas or areas near to the sea, the aluminium should be cleaned more often and more thoroughly. Areas that are not exposed to rainfall should be cleaned more frequently than other surfaces. If water and mild detergents are not enough to clean the aluminium fenestrations there are detergents that have been specially developed for aluminium surfaces. These detergents contain light abrasive elements and can be used with a synthetic cleaning cloth. In all cases it is important to completely rinse surfaces with clear water and dry them thoroughly, especially the corners and the bottom profile. In order to protect and increase the life cycle of the aluminium, it may be treated with a very thin clear coat of water resistant film available from ALUMIL.

Χρήσιμα Ευρωπαϊκά πρότυπα και προδιαγραφές | Useful European standards and reference material

- EN 10211 Θερμικές γέφυρες σε κτιριακές κατασκευές - Ροές θερμότητας και επιφανειακές θερμοκρασίες - Μέρος 1-2
Thermal bridges in building construction - Heat flows and surface temperatures - Detailed calculations (ISO 10211:2007) Parts 1-2
- EN 12020-1 Αλουμίνιο και κράματα αλουμινίου - Διελασμένο προφίλ ακριβείας από κράματα EN AW-6060 και EN AW-6063 - Μέρος 1: Τεχνικές συνθήκες για έλεγχο και παράδοση
Aluminium and aluminium alloys - Extruded precision profiles in alloys EN AW-6060 and EN AW-6063 - Part 1: Technical conditions for inspection and delivery
- EN 12020-2 Αλουμίνιο και κράματα αλουμινίου - Διελασμένο προφίλ ακριβείας από κράματα EN AW-6060 και EN AW-6063 - Μέρος 2: Ανοχές διαστάσεων και μορφή
Aluminium and aluminium alloys - Extruded precision profiles in alloys EN AW-6060 and EN AW-6063 - Part 2: Tolerances on dimensions and form
- EN 12046 Δυνάμεις χειρισμού - Μέθοδος δοκιμής - Μέρος 1-2
Operating forces - Test method - Part 1: Windows Part 2: Doors
- EN 12152 Υαλοπετάσματα - Αεροδιαπερατότητα - Απαιτήσεις επιδόσεων και ταξινόμηση
Curtain walling - Air permeability - Performance requirements and classification
- EN 12153 Υαλοπετάσματα - Αεροπερατότητα - Μέθοδος δοκιμής
Curtain walling - Air permeability - Test method
- EN 12154 Υαλοπετάσματα - Υδατοστεγανότητα - Απαιτήσεις απόδοσης και ταξινόμηση
Curtain walling - Watertightness - Performance requirements and classification
- EN 12155 Υαλοπετάσματα - Υδατοστεγανότητα - Εργαστηριακή δοκιμή υπό στατική πίεση
Curtain walling - Watertightness - Laboratory test under static pressure
- EN 12179 Υαλοπετάσματα - Αντίσταση στην ανεμοπίεση - Μέθοδος δοκιμής
Curtain walling - Resistance to wind load - Test method
- EN 12207 Παράθυρα και πόρτες - Αεροπερατότητα - Ταξινόμηση
Windows and doors - Air permeability - Classification
- EN 12208 Παράθυρα και πόρτες - Υδατοπερατότητα - Ταξινόμηση
Windows and doors - Watertightness - Classification
- EN 12210 Παράθυρα και πόρτες - Αντίσταση στην ανεμοπίεση - Ταξινόμηση
Windows and doors - Resistance to wind load - Classification
- EN 12211 Παράθυρα και πόρτες - Αντίσταση στην ανεμοπίεση - Μέθοδος δοκιμής
Windows and doors - Resistance to wind load - Test method
- EN 12400 Παράθυρα και πόρτες - Μηχανική ανθεκτικότητα - Απαιτήσεις και ταξινόμηση
Windows and pedestrian doors - Mechanical durability - Requirements and classification
- EN 12519 Παράθυρα και πόρτες για πεζούς - Ορολογία
Windows and pedestrian doors - Terminology
- EN 12567 Θερμική απόδοση παραθύρων και θυρών - Προσδιορισμός της θερμικής μετάδοσης με τη μέθοδο θερμής πλάκας - Μέρος 1
Thermal performance of windows and doors - Determination of thermal transmittance by hot box method - Part 1-2
- EN 13049 Παράθυρα - Κρούση με μαλακό και βαρύ σώμα - Μέθοδος δοκιμής, απαιτήσεις ασφαλείας και ταξινόμηση
Windows - Soft and heavy body impact - Test method, safety requirements and classification
- EN 13115 Παράθυρα - Ταξινόμηση μηχανικών ιδιοτήτων - Φορτία που εξασκούνται κάθετα, κατά την στρέψη και κατά την λειτουργία
Windows - Classification of mechanical properties - Racking, torsion and operating forces
- EN 13141 Αερισμός κτιρίων - Δοκιμές επίδοσης συστατικών μερών / προϊόντων για αερισμό κατοικιών - Μέρος 1-8
Ventilation for buildings - Performance testing of components/products for residential ventilation Parts 1-8

Χρήσιμα Ευρωπαϊκά πρότυπα και προδιαγραφές | Useful European standards and reference material

EN 13123	Παράθυρα, πόρτες και εξώφυλλα - Αντίσταση στις εκρήξεις - Απαιτήσεις και ταξινόμηση - Μέρος 1-2 Windows, doors and shutters - Explosion resistance - Requirements and classification Parts 1-2
EN 13124	Παράθυρα, πόρτες και εξώφυλλα - Αντοχή σε εκρήξεις - Μέθοδοι δοκιμής - Μέρος 1-2 Windows, doors and shutters - Explosion resistance - Test method Parts 1-2
ENV 13420	Παράθυρα - Συμπεριφορά μεταξύ διαφορετικών κλιμάτων - Μέθοδος δοκιμής Windows - Behaviour between different climates - Test method
EN 13501	Ταξινόμηση δομικών προϊόντων και στοιχείων σχετικά με την φωτιά - Μέρος 1-5 Fire classification of construction products and building elements Parts 1-5
EN 13541	Υαλος για δομική χρήση - Υαλοστάσια ασφαλείας - Δοκιμές για ταξινόμηση της αντίστασης σε πίεση λόγω έκρηξης Glass in building - Security glazing - Testing and classification of resistance against explosion pressure
EN 14351	Παράθυρα και πόρτες - Πρότυπο προϊόντος, χαρακτηριστικά επίδοσης - Μέρος 1: Παράθυρα και εξωτερικά συστήματα θυρών για πεζούς χωρίς χαρακτηριστικά πυραντίστασης ή/και διαρροής καπνού Windows and doors - Product standard, performance characteristics
EN 14600	Συστήματα θυρών και ανοιγόμενα παράθυρα με χαρακτηριστικά πυραντίστασης ή/και ελέγχου καπνού - Απαιτήσεις και ταξινόμηση Doorsets and openable windows with fire resisting and/or smoke control characteristics - Requirements and classification
EN 14608	Παράθυρα - Προσδιορισμός της αντίστασης σε κατακόρυφο φορτίο Windows - Determination of the resistance to racking
EN 14609	Παράθυρα - Προσδιορισμός της αντίστασης σε στατική στρέψη Windows - Determination of the resistance to static torsion

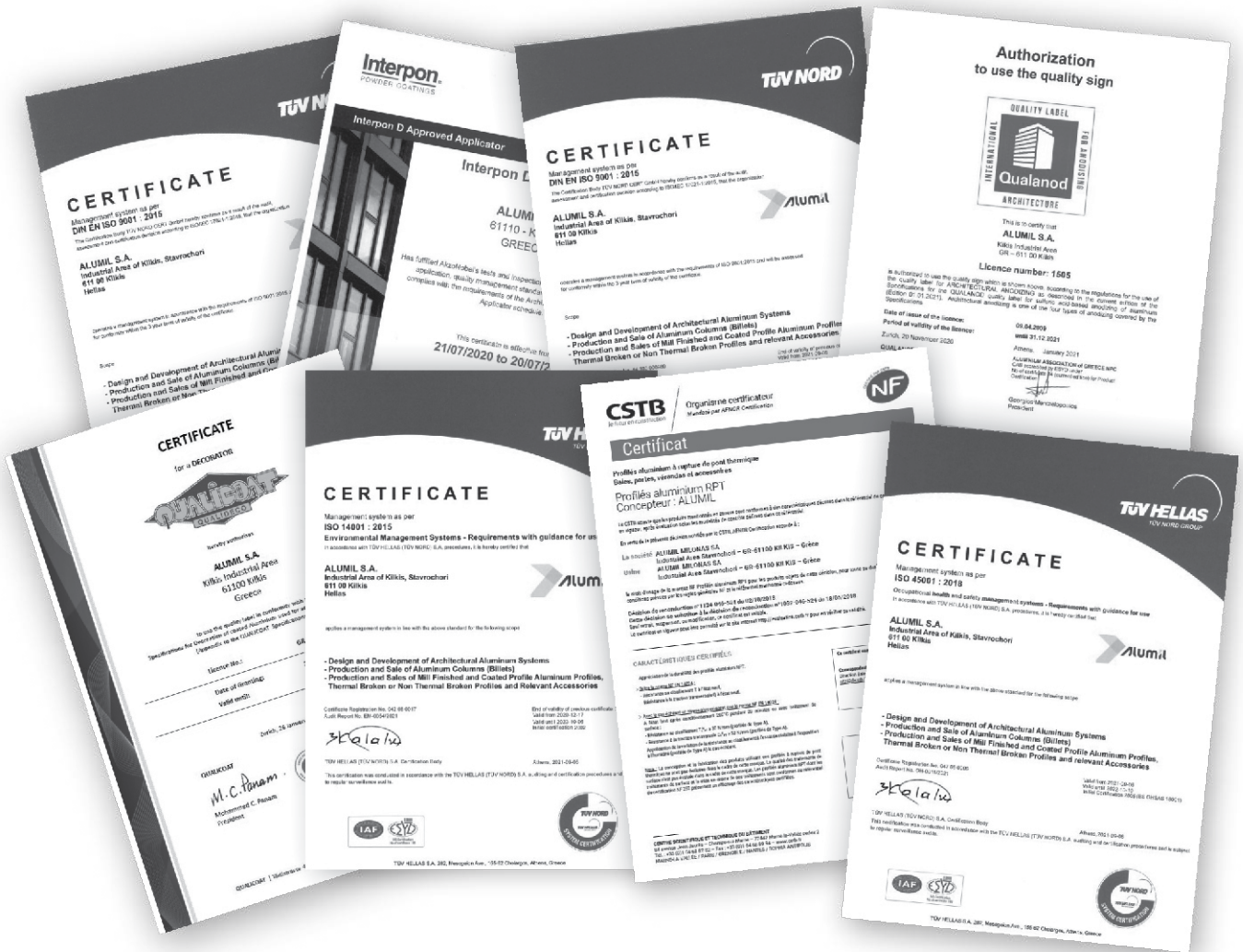

Πνευματικά Δικαιώματα:

Πνευματικά δικαιώματα © 2021 ΑΛΟΥΜΥΛ Α.Ε. Απαγορεύεται η αναδημοσίευση, ολική ή μερική αντιγραφή κειμένων, φωτογραφιών και γενικότερα πληροφοριών που περιέχονται στις σελίδες του εγχειριδίου και δεν αποτελούν αναδημοσίευση από άλλες πηγές. Όλα τα κείμενα, γραφικά, εικόνες που παρουσιάζονται σε οποιοδήποτε τμήμα του εγχειριδίου αποτελούν πνευματική ιδιοκτησία του δημιουργού τους. Κάθε αναδημοσίευση, η αναπαραγωγή, σε οποιοδήποτε μέσο, μετά ή άνευ επεξεργασίας, περιεχομένων του εγχειριδίου χωρίς προηγούμενη έγγραφη άδεια, δεν επιτρέπεται. Η μη επιτρεπτή χρήση του υλικού του εγχειριδίου μπορεί να συνιστά παράβαση και να επισύρει κυρώσεις σύμφωνα με Ν. 2121/93 και τους κανόνες διεθνούς δικαίου που ισχύουν στην Ελλάδα.

Αποκήρυξη Ευθύνης:

Η εταιρεία δεν ευθύνεται για τυπογραφικά λάθη, παραλείψεις και ανακρίβειες σε αυτό το εγχειρίδιο. Οι πληροφορίες σε αυτό το εγχειρίδιο υπόκεινται σε αλλαγή χωρίς προειδοποίηση.

Copyright Notice:

Copyright © 2021 Alumil S.A. The distribution, the partial or in whole copying of texts, photographs and generally, any of the contents included in this manual, is prohibited. The contents of this manual are original. All texts, graphics and images presented in any part of the manual belong to the intellectual property of their author. It is forbidden to republish and/or reproduce, by any means, with or without editing, the contents of this manual without the author's written permission. The unlawful use of the manual may lead to infringement and cause sanctions according to Law 2121/93 and the rules of international law that apply in Greece.

Disclaimer of Liability:

The Company is not responsible for typographical errors, omissions and any inaccuracies that may occur in this manual. The information in this manual is subject to change without notice.



HEAD OFFICES
8 GOGOUSI STR., GR 56429
EFKARPIA, THESSALONIKI
T +30 2313 011000
F +30 2310 692473

FACTORY
KILKIS INDUSTRIAL AREA
GR 61100 KILKIS
T +30 23410 79300
F +30 23410 71988

www.alumil.com
info@alumil.com

